



Manual de instrucciones Virtus

Virtus Manual de instrucciones



COPY

Volkswagen de Brasil trabaja constantemente en el desarrollo continuo de todos los tipos y modelos de vehículo. Por ese motivo, pedimos su comprensión para el hecho de que puede haber alteraciones en la forma, equipos y tecnología de los vehículos en cualquier momento. Las indicaciones sobre el alcance del suministro, la apariencia, la potencia, las dimensiones, los pesos, el consumo de combustible, las normas y las funciones de los vehículos corresponden a la información disponible al cierre de la redacción de este manual. Es posible que algunos equipos solo estén disponibles posteriormente (el Concesionario Volkswagen local puede ofrecer información al respecto) o se ofrezcan únicamente en determinados mercados. No se admiten reivindicaciones derivadas de las indicaciones, ilustraciones y descripciones de este manual.

No se permiten la impresión, reproducción y traducción, total o parcial, sin autorización por escrito de Volkswagen de Brasil.

Todos los derechos de este material quedan expresamente reservados a Volkswagen de Brasil, según la legislación de derechos de autor. Reservado el derecho a modificaciones.

Producido en Brasil.

© 2021 Volkswagen do Brasil

 Manual impreso en papel fabricado con celulosa blanqueada sin cloro y a partir de fuentes responsables.

Índice

Sobre este Manual de instrucciones	4	– Apoyacabezas	81
Significados de los símbolos	5	– Funciones del asiento	84
<hr/>			
Manual de instrucciones			
Vista general del vehículo		Iluminación	
– Vista frontal	6	– Indicadores de dirección	84
– Vista lateral	7	– Luces de conducción	85
– Vista trasera	8	– Iluminación interior	88
– Puerta del conductor	9	Visibilidad	
– Lado del conductor	10	– Limpiaparabrisas y lavaparabrisas	89
– Consola central	11	– Espejos retrovisores	91
– Lado del acompañante delantero	12	– Protección solar	95
– Símbolos en el revestimiento interior del techo	12	Calefacción y aire acondicionado	
<hr/>		– Calentar, ventilar, refrigerar	95
Información para el conductor		Conducción	
– Luces de advertencia y de control	13	– Orientaciones para conducción	100
– Instrumento combinado	15	– Prender y apagar el motor	108
– Mando del panel de instrumentos	26	– Sistema Start-Stop	112
– Mando e indicaciones en la radio	27	– Caja de cambios manual	115
– Monitor de potencia - Función Sport	30	– Transmisión automática	116
<hr/>		– Sistema de asistencia en subidas	121
Seguridad		– Dirección asistida	121
– Orientaciones generales	32	– Selección del perfil de conducción	122
– Ajuste la posición del asiento	34	Sistema de asistencia al conductor	
– Cinturones de seguridad	36	– Sistema regulador de velocidad (GRA)	124
– Sistema de airbag	44	Estacionar y maniobrar	
– Transporte de niños en el vehículo	51	– Estacionar	125
– En caso de emergencia	61	– Freno de estacionamiento	126
<hr/>		– Directrices de seguridad para sistemas de estacionamiento	127
Abrir y cerrar		– Ayuda de estacionamiento (Park Pilot)	128
– Llave del vehículo	63	– Cámara de marcha atrás (Rear View)	130
– Sistema de bloqueo y de arranque sin llave "Keyless Access"	65	– Sistemas de asistencia de frenos	132
– Puertas y tecla del cierre centralizado	67	Equipos prácticos	
– Sistema de alarma antirrobo	72	– Portaobjetos	136
– Vigilancia del habitáculo	72	– Portabebidas	138
– Portón trasero	73	– Cenicero y encendedor de cigarrillo	139
– Vidrios	75	– Toma de corriente	140
<hr/>			
Volante		Radios	
– Ajuste la posición del volante	77	– Antes de la primera utilización	141
<hr/>		– Otros documentos aplicables	141
Asientos y apoyacabezas		– Cuadro general de confort	141
– Asiento delantero	78	– Recomendaciones de seguridad	142
– Asientos traseros	79	– Indicaciones de uso	144

– Administración de energía	144	– Agua de los limpiaparabrisas	231
– Código antirrobo	144	– Aceite del motor	232
– Display	145	– Líquido refrigerante del motor	236
Composition Touch (R 340G)		– Líquido de frenos	239
– Cuadro general del equipo	146	– Sistema de arranque en caliente (E-FLEX)	241
– Información básica de comando	147	– Batería del vehículo	241
– Conectividad	149	Ruedas y neumáticos	
– Operación de la radio	153	– Sistema de control de los neumáticos	246
– Operación de medios	157	– Información importante sobre ruedas y neumáticos	249
– Conexiones con y sin cables	161	– Tazas	261
– Teléfono	164	– Cambio de rueda	261
– Configuraciones	173	Mantenimiento	
VW Play		– Servicio	267
– Bienvenido al VW Play	175	– Conservación del vehículo	270
– Cuadro general del equipo	176	– Accesorio, reposición de piezas, reparaciones y modificaciones	280
– Pantallas de acceso rápido	176	Información al consumidor	
– Radio	177	– Garantía Volkswagen	284
– Medios	177	– Ofertas de servicios adicionales	285
– Conéctese	179	– Etiquetas adhesivas y plaquetas	286
– App store	181	– Recepción de la radio y antena	286
– Apple CarPlay™	182	– Instalar la radio	287
– Android Auto™	182	– Auriculares	287
– Configuraciones	183	– Declaraciones de conformidad	288
Transportar		Datos técnicos	
– Acomodar volúmenes del equipaje	187	– Indicaciones sobre los datos técnicos	289
– Maletero	187	– Información sobre el consumo de combustible	290
– maleteros de techo	190	– Datos de identificación del vehículo	291
– Conducción con remolque	192	– Información del aire acondicionado	292
Combustible		– Dimensiones	292
– Orientaciones de seguridad para el manejo de combustible	198	– Capacidades	294
– Tipos de combustible y abastecimiento	199	– Motores de gasolina	295
– Unidad de control del motor y sistema de control de emisiones de los gases de escape	201	– Motores TOTALFLEX	297
– Calidad de los combustibles	203	Abreviaturas empleadas	
Autoayuda			300
– Herramientas de a bordo	204	Índice alfabético	
– Escobillas de los limpiaparabrisas	206		302
– Iluminación exterior	207		
– Fusibles	217		
– Ayuda de arranque	223		
– Tirar y remolcar	226		
Verificación y re abastecimiento			
– En el compartimento del motor	226		
– Fluidos y recursos	231		

Sobre este Manual de instrucciones

Este Manual de instrucciones es válido para todas las versiones y modelos disponibles para este vehículo. El manual de instrucciones describe todos los equipos y modelos, sin que se los identifique como equipos especiales o variaciones de modelo. De esta forma, se pueden describir equipos que su vehículo no posea o que estén disponibles apenas en algunos mercados. Usted obtiene los equipos de su vehículo en la documentación de venta. Para mayor información, dirigirse a su Concesionario Volkswagen.

Todas las indicaciones de este Manual de instrucciones se refieren a la información disponible a la fecha de cierre de la redacción. Debido al continuo desarrollo del vehículo, es posible que haya diferencias entre el vehículo y las indicaciones de este manual de instrucciones. No se puede reivindicar ninguna exigencia de las diferentes indicaciones, ilustraciones o descripciones de este manual.

Al vender o prestar el vehículo, asegurarse de que toda la documentación de a bordo siempre se encuentra en el vehículo.

- Usted encontrará un **índice remitivo** ordenado alfabéticamente al final del manual.
- Un **índice de abreviaturas** al final del manual explica abreviaturas y designaciones técnicas.
- **Indicaciones de dirección** como izquierda, derecha, delantero y trasero, se refieren, por regla general, al sentido de la marcha del vehículo, salvo que se indique lo contrario.
- Las **Ilustraciones** sirven de orientación y deben entenderse como representaciones esquemáticas.
- **Definiciones breves** que se destacan por color y son colocadas antes de algunas secciones de este manual, y resumen las funciones y el uso de un sistema o equipo. Más información sobre los sistemas y equipos, además de sus características, comandos y límites del sistema se encuentran en las secciones correspondientes.
- Modificaciones técnicas en el vehículo surgidas después del cierre de la redacción de este manual se encuentran en un **Suplemento** anexo a la documentación de a bordo.

Componentes fijos de la literatura de a bordo:

- Manual de instrucciones
- Folleto Verificación de Servicios (para mercados sin plan de servicio digital) (*puede no estar disponible en algunos países*)

Componentes adicionales de la literatura de a bordo (opcionales):

- Suplemento



Significados de los símbolos



Hace referencia a un apartado del texto con información importante y orientaciones de seguridad  dentro de un capítulo. Esta referencia siempre debe tenerse en cuenta.



Esta flecha indica que el apartado continúa en la página siguiente.



Esta flecha indica el final del apartado.



El símbolo identifica situaciones en las cuales el vehículo debe ser detenido lo más rápido posible.

- ◉ El símbolo identifica una marca registrada. La ausencia de este símbolo no garantiza que los términos puedan ser usados libremente.



→ Los símbolos de este tipo hacen referencia



a advertencias dentro del mismo apartado



o en la página indicada, sobre los posibles riesgos de accidente y lesiones e indican cómo proceder para evitarlos.



→ Referencia cruzada, dentro del mismo apartado o de la página indicada, sobre posibles daños materiales.

PELIGRO

Los textos con este símbolo advierten de situaciones extremadamente peligrosas que, de ignorarse, podrían provocar la muerte o lesiones graves.

ADVERTENCIA

Los textos con este símbolo advierten de situaciones peligrosas que, de ignorarse, podrían provocar la muerte o lesiones graves.

ATENCIÓN

Los textos con este símbolo advierten de situaciones peligrosas que, de ignorarse, podrían provocar lesiones leves o graves.

AVISO

Los textos con este símbolo advierten sobre situaciones peligrosas que, de ignorarse, podrían provocar daños en el vehículo.



Los textos con este símbolo contienen recomendaciones sobre cómo proteger el medio ambiente.



Los textos con este símbolo contienen información adicional.



Vista general del vehículo

Vista frontal

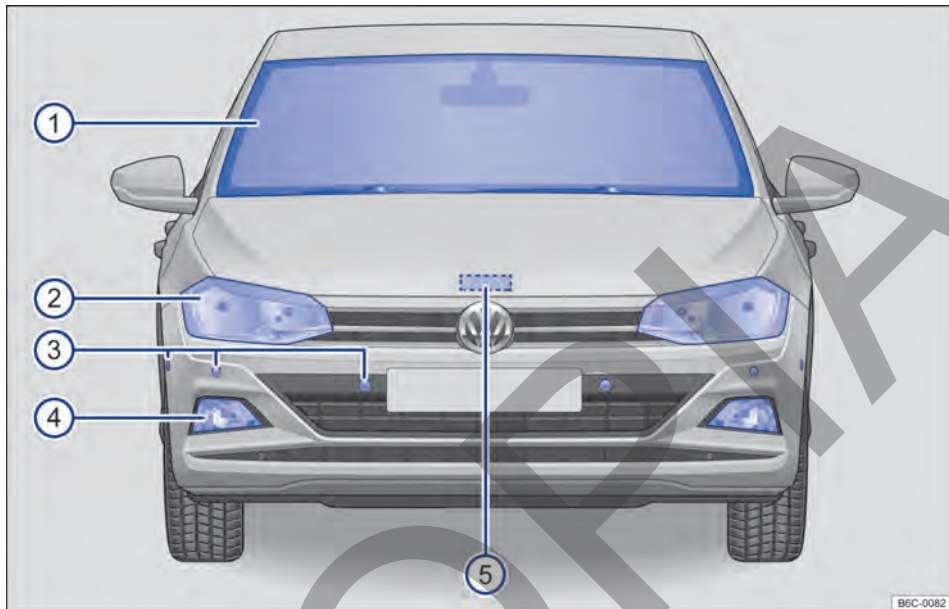

Fig. 2 Vista frontal del vehículo.

Leyenda para → fig. 2:

① Parabrisas	
– Limpiaparabrisas.....	89
– Sensor de lluvia y de luz en la zona del retrovisor interior.....	90
② Faro delantero.....	84, 207
③ Sensores delanteros de ayuda al estacionamiento.....	128
④ Farol de neblina.....	84, 207
⑤ Palanca de desbloqueo de la tapa del compartimento del motor.....	229

Tapa en el paragolpes

Dependiendo de la versión del vehículo, puede haber una tapa en el paragolpes que no debe ser quitada. Para Brasil la tapa no tiene funcionalidad.



Vista lateral

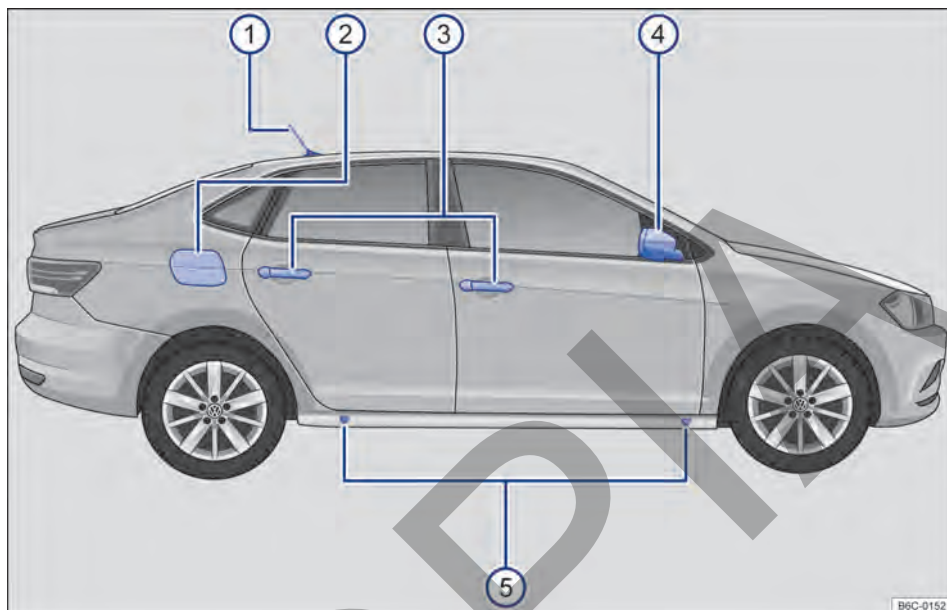

Fig. 3 Vista lateral del vehículo.

Leyenda para → fig. 3:

① Antena del techo.....	284
② Portezuela del depósito de combustible.....	200
③ Manillas exteriores de las puertas.....	67
④ Retrovisores exteriores.....	91
⑤ Puntos de apoyo del gato.....	264

Vista trasera

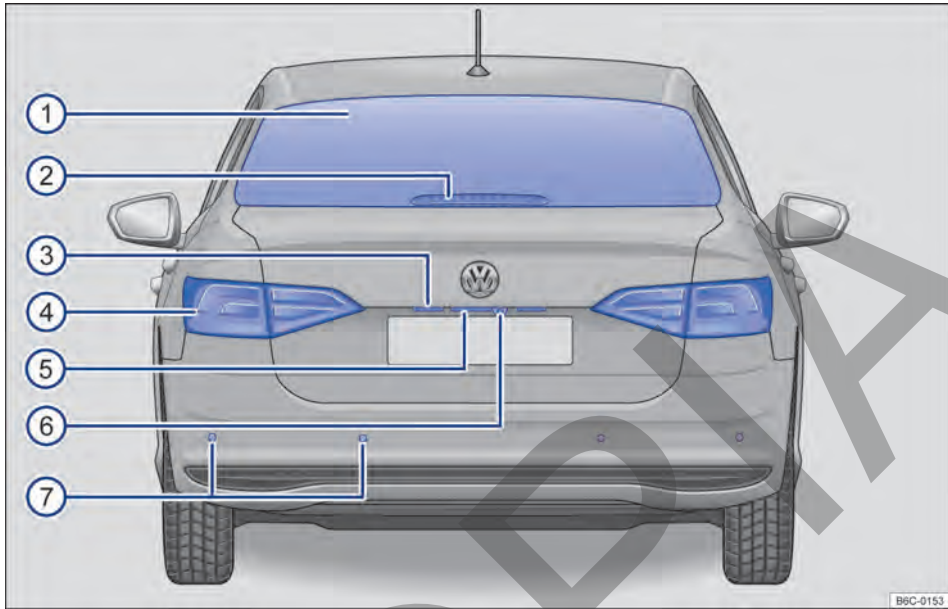

Fig. 4 Vista trasera del vehículo.

Leyenda para → fig. 4:

① Luneta	
– Desempañador de la luneta.....	95
② Linterna de freno elevada	
③ Iluminación de la placa de licencia trasera.....	207
④ Linterna trasera.....	84, 207
⑤ Botón de apertura de la tapa trasera.....	73
⑥ Cámara de marcha atrás.....	130
⑦ Sensores traseros para ayuda al estacionamiento.....	128 ◀

Puerta del conductor

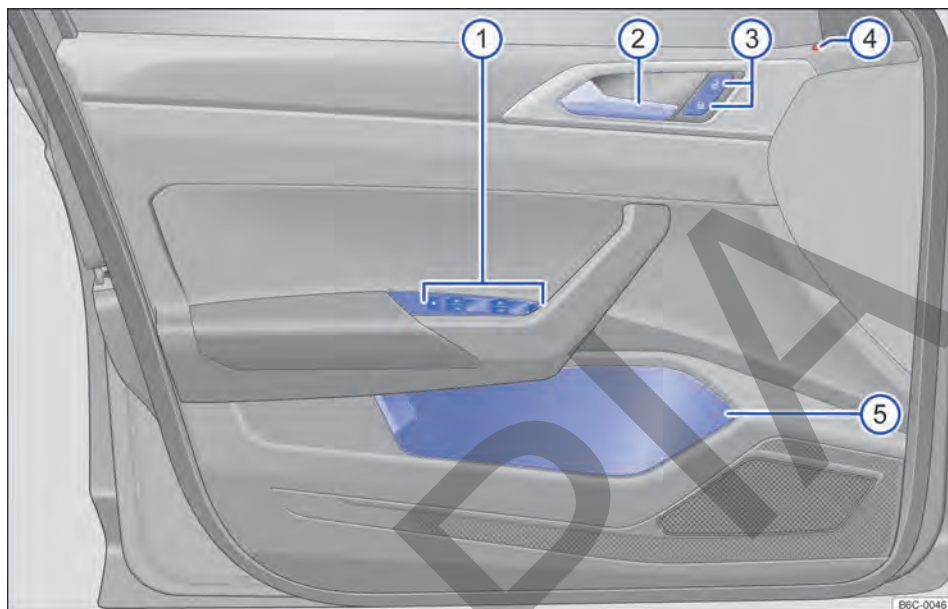

Fig. 5 Vista general de los comandos en la puerta del conductor.

Leyenda para → fig. 5:

① Zona para:	
– Interruptor giratorio de los espejos retrovisores exteriores eléctricos.....	91
– Teclas para accionar los vidrios eléctricos.....	75
② Manilla interna de la puerta.....	67
③ Tecla del cierre centralizado para el cierre y la apertura del vehículo.....	67
④ Luz de control del cierre centralizado.....	68
⑤ Portaobjetos.....	136 ◀

Lado del conductor

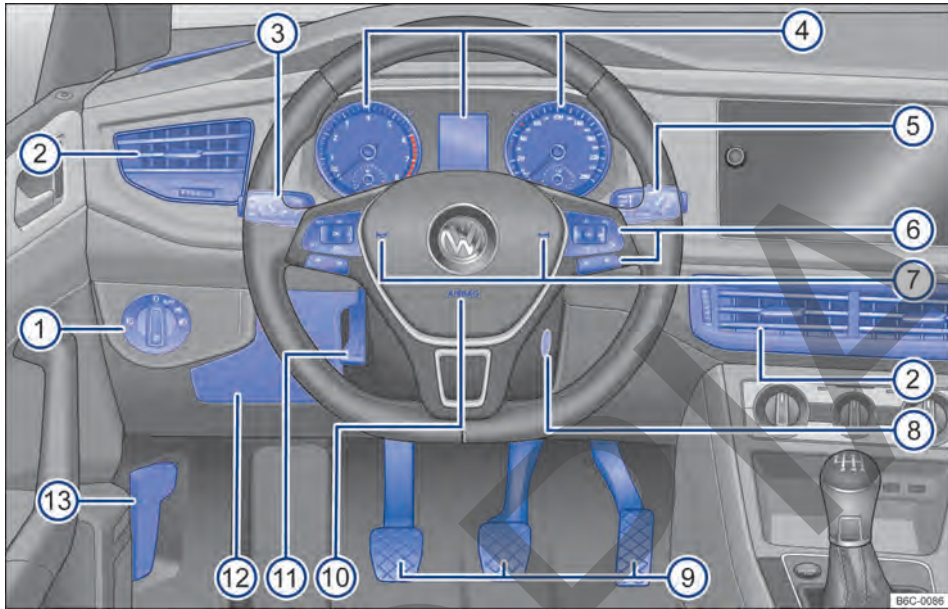

Fig. 6 Vista general del lado del conductor.

Leyenda para → fig. 6:

① Conmutador de las luces.....	84
② Difusores de aire.....	95
③ Palanca de los indicadores de dirección y del farol alto.....	84
④ Instrumento combinado.....	15
– con luces de advertencia y de control.....	13
⑤ Palanca para limpiavaparabrisas.....	89
– con teclas para operar los menús TRIP, OK/RESET	26
⑥ Mandos del volante multifunción:	
– Audio ◀▶.....	
– Comandar sistemas de asistencia al conductor RES, SET, - CNL +	124
– Ajuste del volumen	
– Operar la selección de menús OK	27
– Activación del mando de voz	
– Ingresar al menú del teléfono o atender una llamada telefónica	
⑦ Bocina (funciona solo con el motor encendido)	
⑧ Cerradura de encendido.....	108
⑨ Pedales.....	100
⑩ Lugar de instalación del airbag frontal del conductor.....	48
⑪ Palanca para regular la columna de dirección.....	77 ▶

12	Tapa de acceso a la caja de fusibles.....	217
13	Empuñadura para desbloquear la tapa del compartimento del motor.....	229 ◀

Consola central

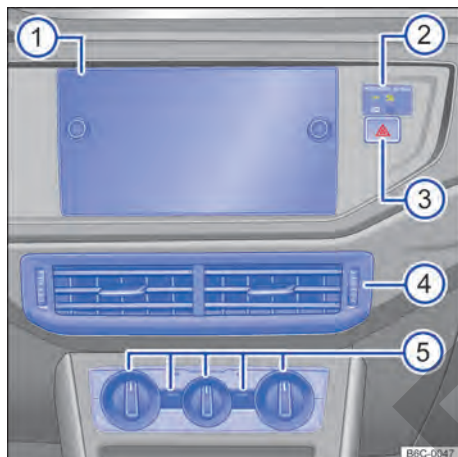

Fig. 7 Vista general de la parte superior de la consola central.

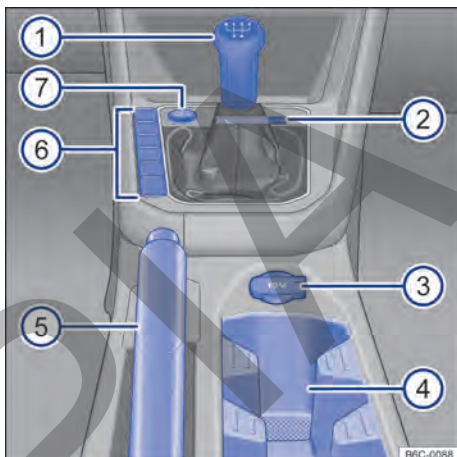

Fig. 8 Vista general de la parte inferior de la consola central.

Leyenda para → fig. 7:

1	Sistema de la radio.....	141
2	Luz de control de desactivación del airbag frontal del acompañante delantero OFF	45
3	Tecla para encender y apagar las luces de advertencia	61
4	Difusores de aire.....	95
	– Dependiendo de la versión del vehículo, pueden existir difusores de aire para los acompañantes del asiento trasero.	
5	Mandos del aire acondicionado o del Climatronic.....	95

Leyenda para → fig. 8:

1	Palanca para:	
	– Transmisión manual.....	115
	– Transmisión automática.....	116
2	Portatarjetas.....	136
3	Toma de 12 V.....	140
4	Portaobjetos con portabebidas en la consola central.....	138
5	Palanca del freno de estacionamiento.....	126 ▶

⑥	Teclas para:	
	– sistema Start-Stop.....	112
	– selección del perfil de conducción.....	122
	– ayuda de aparcamiento (Park).....	128
⑦	Tecla de arranque del motor (Press & Drive).....	109 ◀

Lado del acompañante delantero

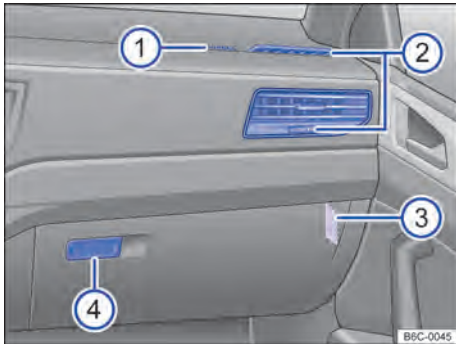



Fig. 9 Vista general del lado del pasajero delantero.

Leyenda para → fig. 9:



①	Lugar de instalación del airbag frontal del acompañante en el panel de instrumentos.....	44
②	Difusores de aire.....	95
③	Interruptor accionado por la llave para desconectar el airbag frontal del acompañante delantero.....	49
④	Palanca de apertura de la guantera.....	136 ◀

Símbolos en el revestimiento interior del techo

Símbolo	Significado
	Teclas de las luces internas y de lectura → pág. 84.

Información para el conductor













Luces de advertencia y de control















Las luces de advertencia y de control indican alertas → , averías →  o funciones específicas. Algunas luces de advertencia y de control se encienden cuando el encendido está conectado, y se deben apagar cuando el motor está en marcha o durante la conducción.













Según la versión, el display del instrumento combinado puede exhibir mensajes de texto adicionales con información más detallada o solicitud de alguna información → pág. 15.









Según los equipos del vehículo, es posible que, en lugar de una luz de advertencia, se muestre un símbolo en el display del instrumento combinado.

Cuando algunas luces de advertencia y de control se encienden, también se emiten advertencias acústicas.

Símbolo	Significado → 
	Luz de advertencia central. Observe la información adicional en el display del instrumento combinado.
	 ¡No continuar! Freno de mano puesto. → pág. 126
	 ¡No continuar! Nivel del líquido de frenos muy bajo o sistema de frenos averiado. → pág. 239
	 ¡No continuar! Temperatura del líquido refrigerante del motor muy alta o nivel del líquido refrigerante del motor muy bajo. → pág. 236
	 ¡No continuar! Presión del aceite del motor muy baja. → pág. 232
	Si parpadea:  ¡No continuar! Dirección averiada. → pág. 121

Símbolo	Significado → 
	Encendido: la dirección electromecánica no funciona. → pág. 121
	Cinturón de seguridad no colocado por el conductor o por el pasajero delantero. → pág. 36
	Alternador averiado. → pág. 241
	Luz de advertencia central. Observe la información adicional en el display del instrumento combinado.
	Si se enciende: ESC averiado o apagado por el sistema. → pág. 132
	Si parpadea: ESC o ASR activado y en funcionamiento. → pág. 132
	Control de tracción (ASR) apagado manualmente. → pág. 132
	ABS averiado o no funciona. → pág. 132
	La iluminación de conducción no funciona en forma parcial o total. → pág. 207
	Deficiencia en el sistema de control de emisiones de contaminantes. → pág. 201
	Calentamiento del sistema de arranque en frío (motor TOTAL-FLEX). → pág. 241
EPC	Deficiencia en el control electrónico de la potencia del motor. → pág. 201
	Dirección electromecánica reducida. → pág. 121
	Presión de los neumáticos muy baja o sistema de control de los neumáticos averiado. → pág. 246
	Depósito de combustible casi vacío. → pág. 18

Símbolo	Significado → 
	Encendido: nivel del aceite del motor muy bajo. → pág. 232 Si parpadea: sistema de aceite del motor averiado. → pág. 232
	Sistema del airbag o del pretensor de los cinturones de seguridad delanteros averiado. → pág. 44
	Transmisión manual: temperatura del embrague excesiva o embrague averiado. → pág. 115 Transmisión automática: avería en la transmisión automática. → pág. 116
	Indicadores de dirección izquierdo o derecho. → pág. 84 Luces de advertencia conectadas. → pág. 61 Luces de freno de emergencia en funcionamiento. → pág. 62
	Encendido: ¡pise el pedal del freno (arrancar el motor). → pág. 116 Si parpadea: la tecla de bloqueo de la palanca selectora no está engranada. → pág. 116
	Sistema regulador de velocidad (GRA) conectado. → pág. 124
	Farol alto encendido o ráfaga accionada. → pág. 84
	Transmisión manual: el embrague no transmite el par total del motor. → pág. 115
	Sistema Start-Stop activo. → pág. 112
	El sistema Start-Stop no está disponible. → pág. 112
	Perfil de conducción Eco. → pág. 122

Símbolo	Significado → 
	Perfil de conducción Normal. → pág. 122
	Perfil de conducción Sport. → pág. 122
	Perfil de conducción Individual. → pág. 122
	Recordatorio de servicio o servicio por vencer. → pág. 25
	Nivel de carga de la batería del teléfono móvil. Solo cuando está activado por la interfaz de teléfono móvil instalada de fábrica → pág. 141.
	Temperatura exterior debajo de +4 °C. → pág. 19
	Orientación par informaciones en la documentación de a bordo.

ADVERTENCIA

Observar las luces de advertencia encendidas y los mensajes de texto es fundamental para la seguridad del conductor y de los acompañantes, evitando posibles paradas del vehículo, como también posibles accidentes.

- Nunca ignore las luces de advertencia encendidas ni los mensajes de texto.
- Parar el vehículo lo antes posible en un lugar seguro para todos los pasajeros del vehículo y los demás conductores.
- Estacionar el vehículo a una distancia segura de la pista de rodaje para que ninguna de las piezas del sistema de escape entre en contacto con materiales inflamables como, por ejemplo, pasto seco, combustible, aceite, etc.
- Un vehículo parado sin la debida señalización representa un gran riesgo de accidente para sí mismo y para terceros. Siempre accionar las luces de advertencia y utilizar el triángulo de seguridad para alertar a otros vehículos.
- Antes de abrir la tapa del compartimento del motor, desconectar el motor y aguardar hasta que su temperatura haya bajado lo suficiente.

- El compartimento del motor de todo vehículo es un área peligrosa y puede causar lesiones graves → pág. 226, *Orientaciones de seguridad para trabajos en el compartimento del motor.*

⚠ AVISO

Tenga en cuenta siempre las luces de control encendidas y los mensajes de texto para evitar daños en el vehículo.

Después de arrancar el motor con la batería del vehículo totalmente descargada o con una batería cambiada, las configuraciones del sistema (como hora, configuraciones de confort y programaciones) pueden desprogramarse o borrarse. Comprobar y corregir las configuraciones después de que la batería del vehículo haya sido suficientemente recargada.

⚠ ADVERTENCIA

La distracción del conductor puede provocar accidentes y lesiones.

- Nunca manejar los botones del instrumento combinado mientras conduce.
- Realizar todas las configuraciones de los indicadores del display del instrumento combinado y de la visualización del display en el sistema de radio solo con el vehículo parado para reducir el riesgo de accidentes y lesiones.

Instrumento combinado

📖 Introducción al tema

Dependiendo de la versión del vehículo, puede estar equipado con un instrumento combinado analógico o digital (Active Info Display).

Instrumento combinado analógico



📖 Tenga en cuenta ⚠, al principio de este capítulo, en la página 15.



Fig. 10 instrumento combinado analógico.

Algunos controles y funciones representados aquí pertenecen a determinados modelos y versiones o son opcionales.

Explicaciones sobre los instrumentos → fig. 10:

- ① **Tacómetro (cuentarrevoluciones)** (revoluciones x 1000 por minuto del motor en funcionamiento) → pág. 17.
- ② **Tecla de ajuste del reloj**¹⁾  → pág. 24.
- ③ **Indicadores del display** → pág. 19.
- ④ **Botón para poner en cero** o para exhibición del odómetro parcial (trip).
 - Presionar la tecla  durante aproximadamente 2 segundos para poner en cero el odómetro parcial.
- ⑤ **Velocímetro** (medidor de velocidad).
- ⑥ **Indicador del nivel de combustible** → pág. 18.
- ⑦ **Indicador de temperatura del líquido refrigerante del motor**  → pág. 19

Instrumento combinado digital (Active Info Display)

 Tenga en cuenta , al principio de este capítulo, en la página 15.



Fig. 11 Active Info Display en el panel de instrumentos.

El Active Info Display es un instrumento combinado digital con un display colorido de alta resolución TFT. Con la selección de diferentes perfiles de información, se pueden representar otros instrumentos redondos clásicos, como tacómetro o velocímetro.

Dependiendo de la versión del vehículo, el instrumento combinado digital y las funciones del indicador de datos de viaje pueden no estar disponibles.

Explicaciones sobre los instrumentos → fig. 11:

- ① **Indicador de temperatura del líquido refrigerante del motor**  → pág. 19
- ② **Tacómetro (cuentarrevoluciones)** (revoluciones x 1.000 por minuto del motor en funcionamiento) → pág. 17.
- ③ **Indicador de los perfiles de información.** El contenido indicado varía según el perfil de información seleccionado.
- ④ **Indicadores del display** → pág. 19.
- ⑤ **Velocímetro** (medidor de velocidad).
- ⑥ **Indicador del nivel de combustible** → pág. 18.

¹⁾ Dependiendo de la versión del vehículo, el reloj se puede ajustar también a través del menú de configuraciones en el display de la radio.

- ⑦ **Indicador digital de velocidad.**
- ⑧ **Marcha actualmente engranada o posición de la palanca selectora** → pág. 116.

Perfiles de información

Dependiendo de la versión de la radio y del perfil de información seleccionado, el Active Info Display muestra información adicional en el centro de instrumentos redondos → fig. 11③.

Variante 1 - se pueden seleccionar diferentes perfiles de información específicos de temas, a través de la tecla **CAR** en la radio, en el botón de función de selección , seleccionar **Active Info Display**. Los siguientes perfiles de información pueden ser seleccionados:

- **Classic**: sin indicadores adicionales.
- **Consumo y Autonomía**: indicador digital del consumo promedio e indicador gráfico del consumo momentáneo en el cuentarrevoluciones. Indicador digital de la autonomía en el velocímetro.
- **Eficiencia**: indicador digital del consumo promedio e indicador gráfico del consumo momentáneo en el tacómetro.
- **Asistencia al conductor**: representación gráfica de diferentes sistemas de asistencia al conductor o indicador digital del tiempo de viaje en el tacómetro. Navegación por flecha o indicador de la brújula en el velocímetro.

Tacómetro (cuentarrevoluciones)

 **Tenga en cuenta** , al principio de este capítulo, en la página 15.

Tacómetro

El inicio del área roja del cuentarrevoluciones indica la revolución máxima posible del motor rodado y calentado por el funcionamiento para cada una de las marchas. Antes de que la indicación llegue a la línea roja, cambiar a la siguiente marcha más alta, colocar la palanca selectora en posición **D/S** o sacar el pie del pedal de acelerador → ①.

AVISO

- Con el motor frío, evitar un régimen del motor muy elevado, aceleración total y mucha exigencia al motor.

O

Variante 2 - en la pantalla de la radio, en la pantalla principal arrastre a la izquierda una vez y seleccione **Active Info Display**. Los siguientes perfiles de información pueden ser seleccionados:

- **Estándar**: sin indicadores adicionales.
- **Perfil 1**: el perfil se puede configurar como deseado.
- **Perfil 2**: el perfil se puede configurar como deseado.

Para configurar el **Perfil 1** o **Perfil 2**, seleccionar uno de los dos perfiles en la pantalla de la radio:

- ① Tocar en uno de los instrumentos redondos para abrir el menú de indicadores.
- ② Se pueden seleccionar los siguientes indicadores:
 - Autonomía
 - Audio
 - Aceleración
 - Consumo
 - Distancia
 - Duración de viaje
- ③ Después de finalizar la configuración tocar en **GUARDAR**, para guardar las alteraciones en el perfil.

- Para evitar daños en el motor, el puntero del tacómetro (cuentarrevoluciones) puede permanecer apenas por un corto período en el área roja de la escala.

 El engrane anticipado de una marcha superior ayuda a economizar combustible y a reducir los ruidos de funcionamiento.

Indicador del nivel de combustible

📖 Tenga en cuenta ⚠️, al principio de este capítulo, en la página 15.

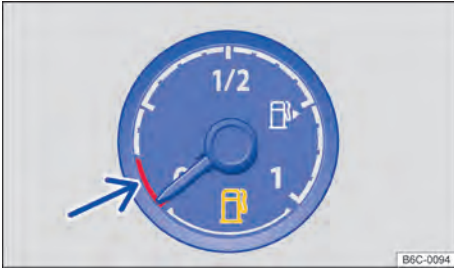

Fig. 12 En el instrumento combinado analógico: indicador del nivel de combustible.

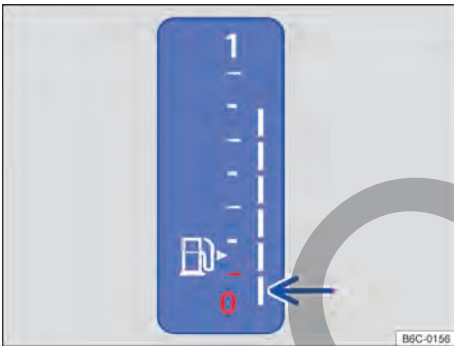

Fig. 13 En el instrumento combinado digital: indicador del nivel de combustible.

El indicador del nivel de combustible puede ser diferente según el modelo del vehículo → fig. 12 o → fig. 13.

🛢 Depósito de combustible casi vacío

La luz de control se enciende en amarillo. La cantidad de combustible de reserva, marca roja, se consumirá → ⚠️.

– Reposte lo antes posible → ⚠️.

Al conectar el encendido, algunas luces de advertencia y de control se encienden rápidamente a modo de comprobación. Éstas se apagan después de algunos segundos.

⚠️ ADVERTENCIA

Conducir con un nivel de combustible muy bajo puede causar detenciones del vehículo en el tránsito, accidentes y lesiones graves.

- Un nivel de combustible muy bajo puede causar una alimentación de combustible del motor irregular, especialmente en trayectos de subida o bajada.
- La dirección y todos los sistemas de asistencia al conductor y de frenado no funcionan cuando el motor deja de funcionar por falta o carga irregular de combustible.
- Cargar siempre cuando el indicador del nivel de combustible está cerca de 1/4, para evitar de este modo una detención por falta de combustible.

⚠️ AVISO

- Observar siempre las luces de control encendidas y sus descripciones y orientaciones para evitar daños al vehículo.
- Nunca conducir hasta vaciar completamente el depósito de combustible. La carga de combustible irregular puede causar fallas de encendido y acumulación de combustible no quemado en el sistema de escape. ¡Esto puede dañar el catalizador!



La pequeña flecha al lado del símbolo de la bomba de combustible → fig. 12 o → fig. 13 indica el lado del vehículo donde se encuentra la portezuela del depósito de combustible.



Indicador de temperatura del líquido de refrigeración del motor

Tenga en cuenta  al principio de este capítulo, en la página 15.

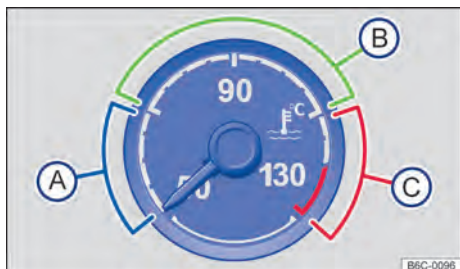

Fig. 14 Indicador de temperatura del líquido refrigerante del motor en el instrumento combinado analógico: (A) zona fría; (B) zona normal; (C) zona de alerta.

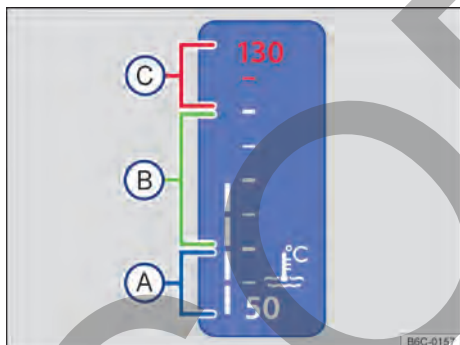

Fig. 15 Indicador de temperatura del líquido refrigerante del motor en el instrumento combinado digital: (A) zona fría; (B) zona normal; (C) zona de alerta.

El indicador de temperatura del líquido refrigerante del motor puede ser diferente según la versión del vehículo → fig. 14 o → fig. 15.

- (A) **Zona fría.** El motor aún no está caliente en la temperatura de funcionamiento. Evite regímenes elevados del motor y no lo someta a grandes esfuerzos mientras el motor aún no esté caliente.
- (B) **Zona normal.**
- (C) **Zona de advertencia.** Temperatura del líquido refrigerante del motor muy alta.

y Líquido refrigerante del motor

La luz de advertencia central roja está encendida. Además, aparece un mensaje de texto en el display del instrumento combinado.

El líquido refrigerante del motor no es correcto o el sistema del líquido refrigerante está averiado.

¡No continuar!

- Detener el vehículo, apagar el motor y dejarlo enfriar.
- Verificar el nivel del líquido refrigerante de motor y si el nivel está bajo, recargar con líquido refrigerante de motor → pág. 238.
- Si la luz de advertencia no se apaga, aunque el nivel del líquido refrigerante del motor sea correcto, existe una avería. Acuda a un Concesionario Volkswagen.

Indicadores del display

Tenga en cuenta  al principio de este capítulo, en la página 15.

En el display del instrumento combinado: se pueden mostrar varias informaciones según la versión del vehículo:

- Puertas, cubierta del compartimento del motor y portón trasero abiertas.
- Indicaciones de advertencia y de información → pág. 22
- Indicadores de kilometraje
- Horario
- Temperatura exterior
- Posiciones de la palanca selectora (transmisión automática) → pág. 116
- Recomendación de marcha → pág. 101
- Indicador de datos de conducción (indicador multifunción) y menús para configuraciones varias → pág. 26
- Indicador del intervalo de servicio → pág. 25
- Indicador de estatus del sistema Start-Stop → pág. 112
- Códigos del motor (CDM)

Puertas, tapa del compartimento del motor y tapa del maletero abiertas.

Después del desbloqueo del vehículo y durante la conducción, en el display del instrumento combinado se muestran las puertas abiertas, así como

la cubierta del compartimento del motor o el portón trasero, además de alertas sonoras. De acuerdo con la versión del instrumento combinado, puede variar la representación de los símbolos.

Indicadores de kilometraje

El *cuentalíómetros total* registra el recorrido total realizado por el vehículo.

El *cuentalíómetros parcial (trip)* indica los kilómetros recorridos desde la última puesta en cero del cuentalíómetros. El último dígito indica 100 metros.

- *Vehículos con instrumento combinado analógico*: presione brevemente la tecla **[0.0/SET]** en el instrumento combinado → pág. 15 para reiniciar el odómetro parcial a 0.
- *Vehículos con instrumento combinado digital*: utilice la tecla en el volante multifunción **[Δ]** o **[▽]**, seleccione el menú **Datos de viaje**, seleccione el indicador **trip** y presione brevemente la tecla **[OK]** en el volante multifunción.

Indicador de temperatura exterior

Cuando la temperatura exterior es inferior a +4 °C, un "símbolo de copo de nieve" ❄ aparece en el indicador de temperatura exterior (aviso de hielo en la pista). Este símbolo permanece encendido hasta que la temperatura exterior supere +6 °C → ▲.

Con el vehículo detenido o circulando a baja velocidad, la temperatura indicada puede ser superior a la temperatura exterior real debido al calor irradiado por el motor.

El área de medición va de -40 °C a +50 °C.

Posiciones de la palanca selectora (transmisión automática)

La posición de la palanca selectora está indicada tanto al lado de la palanca selectora como en el display del panel de instrumentos. La posición de la palanca selectora *D/S* así como con *Tiptronic*, la marcha correspondiente puede indicarse, de ser así, en el display del instrumento combinado → pág. 116.

Recomendación de marcha

Dependiendo de la versión del vehículo, durante la marcha puede exhibirse en el display del instrumento combinado una recomendación para seleccionar una marcha que permita economizar combustible → pág. 101.

Radio

En algunas versiones, algunas funciones de la radio aparecen en el display del instrumento combinado, solo con el encendido conectado.

Códigos del motor (CDM)

Vehículos con instrumento combinado analógico.

- Conectar el encendido, pero sin arrancar el motor.
- Presione y mantenga presionada la tecla **[0.0/SET]** en el instrumento combinado por aproximadamente quince segundos, para que se exhiban las letras de la identificación del motor.

Vehículos con instrumento combinado digital.

- Conectar el encendido, pero sin arrancar el motor.
- En el menú **Datos de viaje**, seleccionar el indicador **Autonomía** en el instrumento combinado.
- Mantenga presionada la tecla **[OK]** en el volante multifunción durante unos cinco segundos, al soltarla aparecerá el menú de **Servicios** → pág. 24.
- Acceder al ítem de menú **Código del motor**.

⚠ ADVERTENCIA

Incluso con temperaturas externas por encima de la temperatura de congelamiento, puede haber escarcha sobre las rutas y puentes.

- Es posible que haya escarcha en la pista incluso si la temperatura exterior es superior a +4 °C y que el "símbolo de copo de nieve" no aparezca en el display.
- ¡Nunca confíe solo en el indicador de temperatura exterior!

Indicador de datos de viaje (indicador multifunción)

📖 Tenga en cuenta ⚠, al principio de este capítulo, en la página 15.

El indicador de datos de viaje (indicador multifunción) muestra los diferentes valores de conducción, de consumo y está equipado con 3 memorias. ▶

Cambiar entre los indicadores

- *Vehículos sin volante multifunción*: presionar la llave **TRIP** en la palanca de los limpiaparabrisas → pág. 26.
- *Vehículos con volante multifunción*: presionar la tecla **Δ** o **▽** → pág. 27.

Intercambiar entre las memorias

Con la ignición conectada y la memoria visualizada, presione la tecla **OK/RESET** en la palanca de los limpiavidrios o en la tecla **OK** en el volante multifunción.

Memoria “Desde el arranque”

Visualización y almacenamiento de los valores de conducción y de consumo recogidos desde la conexión hasta que se apague el encendido. En una interrupción de conducción de más de dos horas, la memoria se borrará automáticamente después de reiniciar la conducción.

Memoria “Desde el suministro”

Visualización y almacenamiento de los valores de conducción y de consumo recogidos. La memoria se borra después del suministro o al empezar el desplazamiento del vehículo.

Memoria “Largo plazo”

La memoria recoge los valores de conducción hasta 19 horas y 59 minutos o 99 horas y 59 minutos de tiempo de conducción o 1999.9 km o 9999.9 km de distancia recorrida. Cuando se supera una de estas marcas máximas¹⁾ la memoria se borra.

Borrar manualmente la memoria de datos de viaje

- Seleccionar la memoria que se debe borrar.
- Mantener presionada la tecla **OK/RESET** de la palanca de los limpiaparabrisas o la tecla **OK** del volante multifunción durante aproximadamente dos segundos.

Seleccionar indicadores

Dependiendo de la versión del vehículo y de la versión de la radio, las posibles indicaciones de datos de viaje que deben visualizarse en la pantalla del instrumento combinado se pueden configurar en el sistema de radio mediante la tecla **CAR** **O** mediante la tecla configuraciones **⊕**. Para ello, tocar en el botón de función **Coche** → pág. 27.

Indicador “Autonomía”

La distancia aproximada en km que todavía se puede recorrer con la cantidad de combustible en el depósito, siguiendo el mismo estilo de conducción.

Indicador “Consumo promedio”

El consumo medio de combustible se visualiza en km/l solo después haber recorrido 300 metros, después de poner el motor en marcha. Hasta este punto se exhiben partes. El valor actual exhibido se actualiza cada 5 segundos.

Indicador “Consumo”

La indicación del consumo actual de combustible se indica en km/l durante la conducción con motor en marcha. El valor actual exhibido se calcula en intervalos de 30 metros y es actualizado cada 1 segundo aproximadamente.

Indicador “Temperatura del aceite”

Dependiendo de la versión del vehículo, la temperatura del aceite en el display del instrumento combinado puede no estar disponible.

Temperatura del aceite del motor actual como indicador digital.

Indicador “Aviso en --- km/h”

Válido para el instrumento combinado analógico.

Cuando se supere la velocidad grabada (en el intervalo entre 30 km/h y 150 km/h) se emite una alerta visual y sonora.

Indicador de velocidad digital

Velocidad de conducción actual como indicador digital.

Indicador “Velocidad promedio”

El promedio de velocidad se exhibe únicamente después de los 300 metros andados, después de conectar el encendido. Hasta este punto se exhiben partes. El valor actual exhibido se actualiza cada 5 segundos.

Indicador “Distancia”

Distancia recorrida en km desde que se conectó el encendido.

Indicador “Tiempo de viaje”

Tiempo de viaje en horas (h) y minutos (min) recorrido después de conectar el encendido. ▶

¹⁾ Dependiendo de la versión del instrumento combinado.

Almacenar la velocidad para la advertencia de velocidad

Válido para el instrumento combinado analógico.

- Seleccionar el indicador **Aviso** en --- km/h.
- Presionar la tecla **OK/RESET** de la palanca de los limpiaparabrisas o la tecla **OK** del volante multifunción para almacenar la velocidad actual y activar la advertencia.
- Ajustar la velocidad deseada con la tecla **TRIP** de la palanca de los limpiaparabrisas o con las teclas **▲** o **▼** del volante multifunción dentro de los 5 segundos. Presione la tecla **OK/RESET** o **OK** nuevamente o aguarde algunos segundos. La velocidad está almacenada y la alerta activada.
- *Para desactivar*, presione de nuevo la tecla **OK/RESET** o **OK**. La velocidad almacenada se borra. ◀

Textos de advertencia y de información

📖 **Tenga en cuenta** ⚠️, al principio de este capítulo, en la página 15.

Al poner el motor en marcha o durante la conducción algunas funciones del vehículo y de los componentes del vehículo han sido verificados. Las fallas de funcionamiento se indican mediante símbolos de advertencia rojos o amarillos con mensajes de textos en el display del instrumento combinado (→ pág. 13) y de ser necesario también por medio de alertas sonoras. Según la versión del instrumento combinado, puede variar la representación de los textos y de los símbolos.

Además se puede acceder manualmente a las fallas de funcionamiento actuales existentes. Para ello, acceder al menú de selección **Estado del vehículo** → pág. 26.

⚠️ Mensaje de advertencia de prioridad 1

La luz de advertencia central roja parpadea o está encendida, en parte junto con alertas sonoras o símbolos adicionales. 🚫 **¡No continuar!** Situación de peligro. Comprobar la función dañada y eliminar su causa. De ser necesario, busque un Concesionario Volkswagen.

⚠️ Mensaje de advertencia de prioridad 2

La luz de advertencia central amarilla parpadea o está encendida, en parte junto con alertas sonoras o símbolos adicionales. Funciones con fallas o falta de líquidos pueden dañar o provocar la detención del vehículo. Comprobar la función dañada lo más rápido posible. De ser necesario, busque un Concesionario Volkswagen.

📖 Orientación sobre la información en el manual de instrucciones

En el manual de instrucciones, encontrará más orientaciones sobre este mensaje de advertencia.

Texto de información

Información sobre diferentes procesos del vehículo.

📘 Dependiendo de la versión también pueden ocurrir algunos ajustes y visualizaciones en el sistema de radio.

📘 Si hay varios mensajes de advertencia, los símbolos aparecerán en secuencia por algunos segundos. Esos símbolos se exhiben hasta que se elimine la causa. ▶

Sistema de detección del cansancio (recomendación de intervalo)

📖 **Tenga en cuenta** ⚠️, al principio de este capítulo, en la página 15.

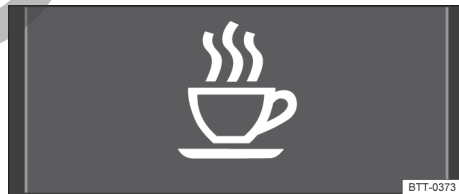

Fig. 16 En el display del instrumento combinado: símbolo del sistema de detección del cansancio.

El sistema de detección del cansancio avisa al conductor cuando su comportamiento de dirección indica cansancio.

Dependiendo de la versión del vehículo, el sistema de detección del cansancio puede no estar disponible. ▶

Funcionamiento y comando

El sistema de detección del cansancio avisa al conductor cuando su comportamiento de dirección indica cansancio.

El sistema de detección del cansancio determina el comportamiento de dirección del conductor al comienzo de una conducción y realiza, a partir de ahí, una evaluación del cansancio. Esto se compara constantemente con el comportamiento de dirección actual. Si el sistema reconoce el cansancio del conductor, emite una alerta sonora con un "gong" y muestra una alerta visual con un símbolo → fig. 16 en la pantalla del instrumento combinado junto con un mensaje de texto complementario. El mensaje en el display del instrumento combinado se muestra durante aproximadamente 5 segundos y, si es necesario, se repite una vez. El último mensaje es almacenado por el sistema.

El mensaje en la pantalla del instrumento combinado se puede apagar pulsando la tecla **OK/RESET** en la palanca de los limpiaparabrisas o la tecla **OK** en el volante multifunción → pág. 26. Se puede acceder de nuevo al mensaje en el display del instrumento combinado a través del indicador multifunción → pág. 22.

Condiciones de funcionamiento

El comportamiento de dirección solo se evalúa a velocidades superiores a 60 km/h hasta aproximadamente 200 km/h.

Conectar y desconectar

Dependiendo de la versión del vehículo y de la versión de la radio, el sistema de detección del cansancio puede activarse o desactivarse en el sistema de la radio mediante la tecla **CAR** o mediante la tecla configuraciones **⚙️**. Para ello, tocar en el botón de función **Coche** → pág. 27.

Limitaciones de funcionamiento

El sistema de detección del cansancio tiene límites condicionados al sistema. Las siguientes condiciones pueden llevar al sistema de detección del cansancio a funcionar solo de manera limitada o incluso a no funcionar de ninguna manera:

- Velocidades por debajo de aproximadamente 60 km/h.
- Velocidades por encima de aproximadamente 200 km/h.
- Trayectos sinuosos.
- Caminos en malas condiciones.

- Condiciones climáticas desfavorables.
- Si el conductor está muy distraído.

En las siguientes condiciones se restablece el sistema de detección del cansancio:

- El encendido está desconectado.
- El cinturón de seguridad del conductor está suelto y la puerta del conductor, abierta.
- El vehículo está parado durante más de 15 minutos.

En caso de una conducción más larga a baja velocidad (por debajo de aproximadamente 60 km/h), el sistema reinicia automáticamente la evaluación. En caso de una conducción posterior más rápida, el comportamiento de dirección se vuelve a calcular.

⚠️ ADVERTENCIA

La tecnología inteligente del reconocimiento de cansancio no puede ir más allá de los límites físicos y funciona solo dentro de los límites del sistema. El mayor confort ofrecido por el sistema de detección del cansancio no debe incentivar al conductor a asumir riesgos. En viajes más largos, hacer intervalos regulares y prolongados lo suficiente.

- La responsabilidad de la capacidad de conducir es siempre del conductor.
- Nunca conduzca un vehículo si está cansado.
- El sistema no reconoce el cansancio del conductor en todas las circunstancias. Observar la información del párrafo "Limitaciones del funcionamiento" → pág. 23.
- En algunas situaciones, el sistema puede interpretar incorrectamente una maniobra de dirección intencional como si fuera cansancio del conductor.
- ¡No se emite ningún alerta crítico durante el llamado "microsueño (adormitarse al volante)"!
- Esté atento a las indicaciones del display del instrumento combinado y siga las instrucciones correspondientes.

 El sistema de detección del cansancio fue desarrollado solamente para conducir en carreteras y en vías bien asfaltadas.

 En caso de avería, buscar un Concesionario Volkswagen.

Horario

📖 Tenga en cuenta ⚠️, al principio de este capítulo, en la página 15.

Ajustar el horario a través del sistema de radio

Dependiendo de la versión del vehículo y de la versión de la radio.

- Presionar la tecla de la radio **CAR**.
- Tocar en el botón de función **☰** para abrir el menú Configuraciones del vehículo.
- Seleccionar el ítem de menú **Hora y fecha** para ajustar el horario → pág. 27.
- **O**
- Pulsar la tecla configuraciones **⚙️**.
- Tocar en el botón de función **Coche** para abrir el menú.
- Seleccionar el ítem de menú **Fecha y hora** para ajustar el horario → pág. 27.

Ajustar el horario a través del instrumento combinado analógico

- Conectar el encendido.
- Para ajustar el reloj, presionar la tecla **⌚** en el instrumento combinado → pág. 15 para seleccionar el indicador de las horas.
- Para poner la hora correcta, presionar la tecla **0.0/SET** brevemente. Los números se cambiarán en orden creciente. Mantenga la tecla **0.0/SET** presionada para el avance rápido.
- Presionar brevemente la tecla **⌚** para seleccionar el indicador de los minutos.
- Para poner los minutos correctos, presionar la tecla **0.0/SET** brevemente. Los números se cambiarán en orden creciente. Mantenga la tecla **0.0/SET** presionada para el avance rápido.
- Presionar de nuevo la tecla **⌚** para finalizar el ajuste del reloj.

Ajustar el horario a través del instrumento combinado digital (Active Info Display)

- En el menú **Datos de viaje**, seleccionar el indicador **Autonomía**.
- Mantenga presionada la tecla **OK** en el volante multifunción durante unos cinco segundos, al soltarla aparecerá el menú de servicios en el display del instrumento combinado digital → pág. 24.
- Seleccionar el menú **Hora**.
- Ajustar el reloj con las teclas de flecha **▲** o **▼**. <

Menú de Servicios

📖 Tenga en cuenta ⚠️, al principio de este capítulo, en la página 15.

En el menú **Servicio** en el instrumento combinado digital (Active Info Display), se pueden realizar ajustes dependiendo de la versión del vehículo.

Ingresar al menú Servicios

En el menú **Datos de viaje** seleccionar el indicador **Autonomía** en el instrumento combinado y mantener presionada la tecla **OK** en el volante multifunción durante cerca de cinco segundos, a soltarla aparecerá el menú de **Servicios**. Ahora puede navegar en el menú con las teclas del volante multifunción.

Reiniciar servicio de inspección

Seleccionar el menú **Servicio** y siga las instrucciones en el display del instrumento combinado digital.

Reiniciar servicio de cambio de aceite

Seleccionar el menú **Poner en cero servicio de aceite** y seguir las instrucciones en la pantalla del instrumento combinado digital.

Reiniciar servicio de inspección

Seleccionar el menú **Poner en cero inspección** y seguir las instrucciones en el display del instrumento combinado digital.

Reiniciar el cuentakilómetros parcial

Para redefinir el cuentakilómetros parcial, seleccionar el menú **Poner en cero trip** y seguir las instrucciones en la pantalla del instrumento combinado digital.

Códigos del motor (CDM)

Seleccione el menú **Código del motor**. El código del motor se muestra en el display del instrumento combinado digital.

Ajustar el horario

Seleccione el menú **Hora** y ajuste el horario correcto con las teclas de flecha **▲** o **▼**.

Derechos de autor

Seleccione el menú **Copyright** para acceder a la información de derechos de autor. <

Indicador del intervalo de servicio

📖 Tenga en cuenta ⚠️ al principio de este capítulo, en la página 15.



Fig. 17 En el display del instrumento combinado: ejemplo de indicación para un evento de servicio próximo a vencer (representación esquemática).

Los indicadores del intervalo de servicio aparecen en la pantalla del instrumento combinado → [fig. 17](#) o en la pantalla del sistema de la radio.

Debido a la existencia de varias versiones de instrumentos combinados y del sistema de radio, pueden variar las indicaciones del display.

Aviso de servicio

Cuando un servicio esté cerca de vencerse, aparecerá un aviso de servicio al conectar el encendido.

El kilometraje o el tiempo especificado corresponden al kilometraje o al período hasta el siguiente servicio.

Realización del servicio

Cuando un **servicio esté por vencerse**, al conectar la ignición, suena una señal sonora y por un breve período puede aparecer en la pantalla del instrumento combinado el símbolo de la llave fija 🔑 junto con otras indicaciones → [fig. 17](#).

Consultar el plazo de servicio

Con el encendido conectado, el motor apagado y el vehículo parado, es posible acceder al plazo de servicio actual:

Consultar el plazo de servicio en el sistema de radio, dependiendo de la versión del vehículo y de la versión de la radio.

- Presionar la tecla de la radio **CAR**.
- Tocar en el botón de función **☰** para abrir el menú **Configuraciones del vehículo**.
- Seleccione el ítem de menú **Servicio** para ver la información de servicio.
- **O**
- Pulsar la tecla configuraciones **⚙️**.
- Tocar en el botón de función **Coche** para abrir el menú.
- Seleccione el ítem de menú **Configuraciones de servicio** para ver la información de servicio.

Vehículos con instrumento combinado analógico.

- Presione y mantenga presionada la tecla **☰/⊕** en el instrumento combinado hasta que aparezca la inscripción **Servicio** en la pantalla.
- Suelte la tecla y espere aproximadamente dos segundos o presione la tecla **0.0/SET**. El plazo de servicio actual se muestra en el display.

Vehículos con instrumento combinado digital (Active Info Display).

- El plazo se puede consultar a través del menú de **Servicios** → [pág. 24](#).

Reiniciar el indicador del intervalo de servicio

Si el servicio no fue realizado en un Concesionario Volkswagen, el indicador del panel de instrumentos podrá reiniciarse de la siguiente forma:

Vehículos con instrumento combinado analógico.

- Desconectar el encendido.
- Presione y mantenga presionada la tecla **☰/⊕** en el instrumento combinado.
- Conectar el encendido nuevamente.
- Soltar la tecla **☰/⊕**.
- Confirmar la pregunta para reiniciar el servicio en el tablero de instrumentos con la tecla **0.0/SET**.

Vehículos con instrumento combinado digital (Active Info Display).

- El indicador de intervalo de servicio solo se puede reiniciar a través del menú de **Servicios** → [pág. 24](#).

No reinicie el indicador del intervalo de servicio entre los intervalos de servicios. Esto puede generar indicaciones incorrectas. ▶

El mensaje de servicio se apaga después de unos segundos con el motor en funcionamiento o después de presionar la tecla **0.0/SET** o **☺/⊖** en el instrumento combinado, o incluso la tecla **OK** del volante multifunción.

Mando del panel de instrumentos

Introducción al tema

Algunos ítems del menú solo se pueden consultar con el vehículo parado.

En algunos vehículos con volante multifunción, no existen las teclas de la palanca de los limpiaparabrisas. De esta forma, el indicador multifunción se opera exclusivamente por las teclas del volante multifunción.

⚠ ADVERTENCIA

La distracción del conductor mientras conduce el vehículo puede causar accidentes y lesiones.

- No ingrese nunca a los menús del panel de instrumentos durante la marcha.

Menús en el instrumento combinado

Tenga en cuenta ⚠, al principio de este capítulo, en la página 26.

La cobertura de los menús y de los indicadores de información depende de los componentes electrónicos del vehículo y del alcance de la versión del vehículo.

Algunos ítems del menú solo se pueden consultar con el vehículo parado.

Datos de viaje → pág. 20

Audio → pág. 141

Teléfono → pág. 141

Estado del vehículo → pág. 26

Mando a través de la palanca de los limpiavidrios

Tenga en cuenta ⚠, al principio de este capítulo, en la página 26.

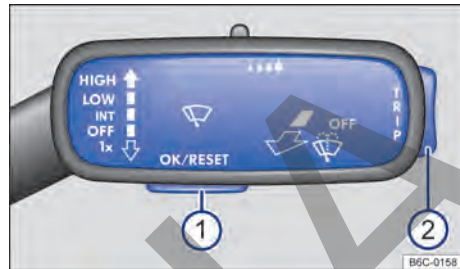

Fig. 18 En vehículos sin volante multifunción: tecla ① en la palanca de los limpiaparabrisas para confirmar los ítems de menú y llave ② para intercambiar entre los menús.

Mientras haya un mensaje de advertencia con prioridad 1, no se podrá visualizar ningún menú. Todos los mensajes de advertencia desaparecen automáticamente después de algunos segundos. Además, algunos mensajes de advertencia pueden confirmarse y ocultarse con la tecla **OK/RESET**.

Seleccionar menú o display de información

- Conectar el encendido.
- Si se muestra un mensaje o un dibujo del vehículo, presionar la tecla → fig. 18 ①, si es necesario, presiónela varias veces.
- Para ver los menús → pág. 26 o para volver a la selección de menú desde un menú o desde una pantalla de información, solo debe mantener el selector → fig. 18 ② presionado.
- Presione el selector hacia arriba o hacia abajo para desplazarse en el menú.
- Para acceder al menú o la pantalla de información que aparece, presionar la tecla → fig. 18 ① y esperar hasta que el menú o la pantalla de información se abra automáticamente después de algunos segundos.

Realizar las configuraciones en el menú

- En el menú que aparece, presione el selector → fig. 18 ② hacia arriba o hacia abajo hasta que el ítem de menú deseado esté seleccionado.
- Presionar la tecla → fig. 18 ① para asumir el cambio deseado. Un "signo de visado" identifica la activación de la función o del sistema.

Volver al menú principal

Para salir del menú, seleccionar el ítem **Atrás** en el menú.

Mando a través del volante multifunción

 **Tenga en cuenta** , al principio de este capítulo, en la página 26.





Fig. 19 Lado derecho del volante multifunción: botones para el mando de los menús y visualizaciones de información del instrumento combinado.



Mientras haya un mensaje de advertencia con prioridad 1, no se podrá visualizar ningún menú. Todos los mensajes de advertencia desaparecen automáticamente después de algunos segundos. Además, algunos mensajes de advertencia pueden confirmarse y ocultarse con la tecla **OK** en el volante multifunción.

Seleccionar menú o display de información

- Conectar el encendido.
- Si se muestra un mensaje o un dibujo del vehículo, presionar la tecla **OK** → fig. 19, si es necesario, presiónela varias veces.

- Para ver un menú y para navegar a través del menú, presionar la tecla  o  → fig. 19.
- Para acceder al menú o a la pantalla de información que aparece, presione la tecla **OK** → fig. 19 o espere hasta que el menú o la pantalla de información se abra sola después de unos segundos.

Realizar las configuraciones en el menú

- En el menú que aparece, presione las teclas de flecha  o  → fig. 19, hasta que se seleccione el ítem del menú deseado.
- Presione la tecla **OK** → fig. 19 para asumir el cambio deseado. Un "signo de visado" identifica la activación de la función o del sistema.

Volver al menú principal

Presionar la tecla  o seleccionar el ítem de menú **Atrás**.

Mando e indicaciones en la radio

Introducción al tema

La radio reúne importantes sistemas del vehículo en una unidad de control central, por ejemplo, el menú de configuración o función radio.

Información básica de comando

El siguiente fragmento del texto tiene información relevante para la configuración del menú **Configuraciones del vehículo**. La información básica de mando del sistema de radio, así como las indicaciones de alerta y seguridad que se deben respetar se describen → pág. 141.

Configuraciones del sistema y exhibición de información del vehículo - radio variante 1

Dependiendo de la versión del vehículo y de la versión de la radio.

Después de presionar la tecla del sistema de la radio **CAR** la información puede visualizarse o se pueden ajustar las configuraciones, tocando el botón de función correspondiente. Por ejemplo, al tocar el botón de función de selección  en el ▶

menú **Estado del vehículo**, se puede consultar el estado actual de los sistemas o mostrar el error del sistema

- Configuraciones del vehículo → pág. 28.
- Medios activa.
- Datos del viaje.
- Estado del vehículo.
- Elemento de confort.
- Selección de la emisora de radio.

Configuraciones del sistema y exhibición de información del vehículo - radio variante 2

Dependiendo de la versión del vehículo y de la versión de la radio.

Se puede exhibir información o efectuar configuraciones en la pantalla de la radio al pulsar la tecla  y al tocar en los respectivos botones de función:

- Configuraciones del vehículo → pág. 28.
- Medios activa.
- Elemento de confort.
- Selección de la emisora de radio.

Dependiendo de la versión del vehículo, algunas informaciones y configuraciones se pueden hacer a partir de la pantalla principal de la radio, arrastrando a la izquierda una vez y seleccionando la respectiva función:

- Datos de viaje.
- Estado del vehículo.
- Modo de conducción → pág. 122.
- Active Info Display → pág. 16.
- Monitor de potencia - Función Sport → pág. 30

ADVERTENCIA

La distracción del conductor puede provocar accidentes y lesiones. El mando del sistema de radio puede distraerlo de lo que ocurre en el tránsito.

- Conduzca siempre de forma responsable y prestando la máxima atención al tráfico.







Después de arrancar el motor con la batería del vehículo 12 V totalmente descargada o con una batería cambiada, las configuraciones del sistema (como hora, fecha, configuraciones de confort y programaciones) pueden desprogramarse o borrarse. Comprobar y corregir las configuraciones después de que la batería del vehículo 12 V haya sido suficientemente recargada. <

Menú Configuraciones del vehículo

 **Tenga en cuenta** , al principio de este capítulo, en la página 28.

Acceder al menú Configuraciones del vehículo

- Conectar el encendido.
- De ser necesario, encienda el sistema de radio.
- Presionar la tecla de la radio .
- Tocar en el botón de función  para abrir el menú **Configuraciones del vehículo**.
- En el menú **Configuraciones del vehículo** para poder acceder a otros menús o para configurar los elementos del menú, tocar los botones de función correspondiente.
- **O**
- Pulsar la tecla configuraciones .

- Tocar en el botón de función  para abrir el menú.
- En el menú **Coche** para poder acceder a otros menús o para configurar los elementos del menú, tocar los botones de función correspondiente.

Si la casilla de selección en el botón de función está activada , la función correspondiente está encendida.

Los cambios en los menús de configuración se asumen automáticamente inmediatamente después de la inserción.

Tocar en el botón de función  vuelve al menú anterior. ▶

Vista general del menú

La siguiente vista general del menú muestra un ejemplo de configuración del menú del sistema de radio. La cobertura de los menús y de los indicadores de información depende de los componentes electrónicos del vehículo y del alcance de la versión del vehículo.

Algunos menús y funciones no están disponibles en todos los países para todos los vehículos.

Menú	Submenú	Posibilidades de configuración
Sistema ESC:	–	Activar o desactivar ASR
Neumáticos	Ind. de control de los neumáticos.	Guardar las presiones de los neumáticos SET
	Neumáticos de invierno	Activar o desactivar la advertencia de velocidad Configurar el valor de advertencia de velocidad
Luz	Asistencia de las luces	– Luz de circulación automática (con lluvia) – Intermitente confort
	Ilumin. del interior del vehículo	– Iluminación de los instrumentos y teclas
	Función "Coming / Leaving home"	– Duración de la función Coming home – Duración de la función Leaving home
Asistencia al conductor	Detección de cansancio	Activar o desactivar el sistema de detección del cansancio
Estacionar y maniobrar	Park Pilot	Activar o desactivar la activación automática de la ayuda para el estacionamiento – Volumen delantero y trasero – Sonido delantero y trasero – Disminución del audio
	Espejo	– Bajar el retrovisor exterior en la marcha atrás – Rebatir al cerrar el vehículo.
Espejo y limpiador	Limpiavidrios	– Limpiador automático en la lluvia
	Accionamiento de las ventanillas	Configuración de la apertura de confort de los vidrios Activar o desactivar el cierre automático de los vidrios al cerrar el vehículo
Abrir y cerrar	Cierre centralizado	Configuración del desbloqueo de la puerta – Activar o desactivar el bloqueo automático – Activar o desactivar la confirmación sonora para bloqueo central – Activar o desactivar el monitoreo del interior del vehículo
	Active Info Display	Configuraciones
Instrumento combinado	Indicador multifunción.	– Consumo momentáneo – Consumo promedio – Tempo de viaje – Recorrido – Velocidad promedio – Indicación digital de velocidad – Alerta de velocidad – Temperatura del aceite – Redefinir datos "Desde el arranque" – Redefinir datos "Largo plazo"

Menú	Submenú	Posibilidades de configuración
Hora y fecha	-	<ul style="list-style-type: none"> - Fuente de referencia (manual, GPS) - Hora - Ajustar automáticamente la hora de verano - Zona horaria - Formato de la hora (12h, 24h) - Fecha - Formato de la fecha
Unidades	-	<ul style="list-style-type: none"> - Distancia - Velocidad - Temperatura - Volúmenes - Consumo combustible - Presión
Servicio	-	<ul style="list-style-type: none"> - Número de identificación del vehículo - Plazo para la próxima inspección - Plazo para el próximo servicio de cambio de aceite
Configuraciones de fábrica	-	<ul style="list-style-type: none"> - Redefinir todas las configuraciones - Luz - Asistencia al conductor - Estacionar y maniobrar - Espejo y limpiador - Abrir y cerrar - Instrumento combinado
Valet estado del vehículo	-	Activar o desactivar el estado de la pantalla del Modo Valet

Monitor de potencia - Función Sport



Fig. 20 En la pantalla de la radio: monitor de potencia.



El monitor de potencia es una indicación para la conducción deportiva. Los instrumentos digitales indican en tiempo real los valores relativos para la potencia, la velocidad, la temperatura y la aceleración, que se determinan utilizando los sensores del vehículo. Esto le da al conductor una visión general de la dinámica de conducción.

Dependiendo de la versión del vehículo y de la versión de la radio, el monitor de potencia puede no estar disponible.

Abrir el monitor de potencia

- En la pantalla principal de la radio, arrastre a la izquierda una vez y seleccione **Sports**.
- El monitor de potencia abre en la pantalla → fig. 20.

Se pueden mostrar los siguientes instrumentos:

- **Turbo (indicación de presión de carga):** la indicación de presión de carga muestra la presión en el circuito de aire de sobrealimentación entre el turbocompresor y el motor (en “bar”). Cuanto más lejos esté la aguja a la derecha de la escala, mayor será la potencia que liberará el motor.
- **Cuentarrevoluciones:** el cuentarrevoluciones indica la cantidad de rotaciones por minuto del motor (RPM). Para que se pueda calcular el número de rotaciones alrededor de un eje, se multiplica la unidad de frecuencia RPM por 1000 (rotaciones x 1000 por minuto del motor en funcionamiento).
- **Indicación de marcha:** muestra la marcha actualmente engranda o la posición de la palanca selectora.
- **Indicador de velocidad digital:** indica la velocidad de conducción actual del vehículo (em km/h).
- **Acelerador:** el sensor de posición del acelerador (TPS - Throttle Position Sensor) es un indicador de la posición del acelerador. La barra horizontal se mueve a la derecha según se acciona el pedal de acelerador.
- **Indicador de temperatura del líquido refrigerante del motor:** este indicador equivale al indicador de temperatura del instrumento combinado. Si el motor se somete a grandes esfuerzos a temperaturas exteriores elevadas, la barra horizontal se mueve a la derecha. Esto no es tan importante si la luz de advertencia de control  no se enciende o parpadea en el instrumento combinado.
- **Indicador del nivel de combustible:** este indicador equivale al indicador de combustible en el instrumento combinado. A medida que se utiliza el vehículo, se consume combustible y la barra horizontal se mueve a la izquierda. Esto no es tan importante si la luz de advertencia de control  no se enciende en el instrumento combinado.

⚠ ADVERTENCIA

La distracción del conductor puede provocar accidentes y lesiones. El mando de la radio puede distraerlo de lo que ocurre en el tránsito.

- Conduzca siempre de forma responsable y prestando la máxima atención al tráfico.

⚠ AVISO

Después de que el motor arranque al estar frío, evite las altas velocidades del motor, la sobrecarga y las aceleraciones excesivas.

 Debido al principio de determinación de potencia disponible en el vehículo, los valores mostrados no son garantía de precisión física. <

Seguridad

Orientaciones generales

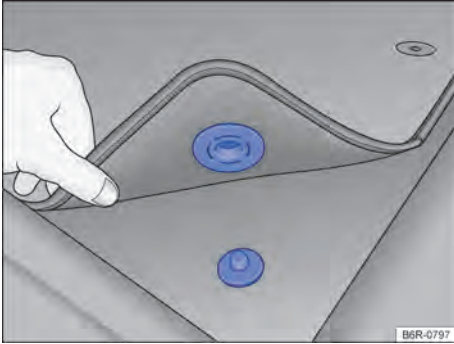

Fig. 21 Alfombra delantera del lado del conductor con fijación al perno de la alfombra.

Preparativos de viaje y seguridad en la conducción

Se deben observar los siguientes puntos antes y durante la conducción para garantizar la seguridad del propio conductor, de todos los pasajeros y de otros conductores → ▲:

- ✓ Comprobar el perfecto funcionamiento del sistema de iluminación y de los indicadores de dirección.
- ✓ Controle la presión de los neumáticos (→ pág. 253) y el nivel de combustible (→ pág. 15).
- ✓ Providenciar una visibilidad perfecta a través de todos los vidrios.
- ✓ El suministro de aire al motor no puede ser impedido y el motor no puede ser cubierto con tapas o materiales aislantes → ▲ en *Orientaciones de seguridad para trabajos en el compartimento del motor* de la pág. 228.
- ✓ Fijar todos los volúmenes de equipaje de forma segura en los compartimentos portaobjetos, en el maletero y, de ser el caso, en el techo → pág. 187.
- ✓ La activación de los pedales debe estar libre en todo momento.
- ✓ Proteger a los niños en el vehículo con un sistema de retención apropiado a la edad del niño → pág. 51.

- ✓ Ajustar correctamente los asientos delanteros, los apoyacabezas y los espejos retrovisores según la estatura → pág. 34.
- ✓ Usar calzado adecuado que ofrezca un buen apoyo para poder accionar los pedales.
- ✓ Acomodar bien la alfombra en la zona reposapiés del lado del conductor para que no obstruya la zona de los pedales. La alfombra delantera del lado del conductor con fijación al perno de la alfombra → [fig. 21](#).
- ✓ Adoptar una posición correcta en el asiento antes y durante la conducción. Esto también es válido para todos los pasajeros → pág. 34.
- ✓ Ajustar el cinturón de seguridad correctamente antes de la conducción y no alterar la regulación del cinturón durante la conducción. Esto también es válido para todos los pasajeros → pág. 36.
- ✓ No transportar una cantidad de pasajeros mayor que la cantidad de asientos y cinturones de seguridad disponibles.
- ✓ Jamás manejar con la capacidad de conducción alterada por la influencia de medicamentos, alcohol o drogas, entre otras sustancias capaces de influir en el nivel de percepción y reacción.
- ✓ No distraerse del tránsito, por ejemplo, ajustando o accediendo a menús en el panel, con acompañantes o hablando por teléfono.
- ✓ Adecuar siempre la velocidad y la forma de conducción a las condiciones de visibilidad, climáticas, de la ruta y del tránsito, respetando los límites de velocidad en la vía donde esté transitando.
- ✓ Respete las reglas de tránsito y las velocidades indicadas.
- ✓ En viajes largos, hacer pausas regulares, no superar el límite de 2 horas.
- ✓ Cargar animales en el vehículo con un sistema de retención adecuado a su peso y tamaño. ▶

Conducción en el exterior

Algunos países adoptan normas especiales de seguridad y prescripciones relevantes para emisiones de gases que pueden diferir de la condición estructural del vehículo. Volkswagen recomienda que antes de iniciar un viaje internacional, se informe acerca de las determinaciones legales y las siguientes cuestiones del país de destino:

- ✓ ¿Se debe preparar el vehículo técnicamente para el viaje al exterior, como por ejemplo, enmascarar o convertir el farol?
- ✓ ¿Se dispone de las herramientas, equipos de diagnóstico y piezas de reposición necesarias para servicios de mantenimiento y reparaciones?
- ✓ ¿Existe un Concesionario Volkswagen en el país de destino?
- ✓ ¿Hay gasolina sin plomo u otros aditivos metálicos (por ejemplo, manganeso) con octanaje satisfactorio?
- ✓ ¿El aceite del motor recomendado (→ pág. 232) y demás fluidos según las especificaciones de Volkswagen están disponibles en el país de destino?
- ✓ ¿Se necesitan neumáticos especiales para conducir en el país de destino?

Controles al abastecer

¡Nunca realice trabajos en el motor o en el compartimento del motor sin el conocimiento de las acciones necesarias y de las precauciones de seguridad, así como sin los recursos, fluidos y herramientas adecuadas a disposición → pág. 226! En ese caso, dejar que sea realizado por un Concesionario Volkswagen o por una empresa especializada. Comprobar regularmente los siguientes puntos, preferentemente al cargar:

- ✓ Nivel del agua de los limpiaparabrisas → pág. 231
- ✓ Nivel del aceite del motor → pág. 232
- ✓ Nivel del líquido refrigerante del motor → pág. 236
- ✓ Nivel del líquido de frenos → pág. 239
- ✓ Presión de los neumáticos → pág. 253
- ✓ Iluminación del vehículo, necesaria para la seguridad del tránsito:
 - Indicadores de dirección
 - Luz de posición, farol bajo y farol alto
 - Linterna trasera

- Luz de freno
- Luz de la placa de licencia

Información sobre el cambio de bombillas
→ pág. 207.

⚠ PELIGRO

Observar las indicaciones importantes de seguridad relacionadas con el airbag frontal del acompañante delantero → pág. 53, *Instalación y uso de asientos para niños en el vehículo.*

⚠ ADVERTENCIA

Conducir bajo la influencia de alcohol, drogas, medicamentos y/o estupefacientes puede provocar accidentes graves y lesiones fatales.

- El alcohol, las drogas, los medicamentos y/o los estupefacientes pueden disminuir considerablemente el grado de percepción, los tiempos de reacción y la seguridad en la conducción, lo que puede provocar la pérdida de control del vehículo.

⚠ ADVERTENCIA

Respetar siempre las reglas de tránsito actuales y los límites de velocidad, y conducir de manera preventiva. La evaluación correcta de la situación de conducción puede hacer la diferencia entre llegar al destino del viaje de manera segura y sufrir un accidente con lesiones graves.

ⓘ AVISO

Volkswagen no se responsabiliza por daños causados al vehículo por cargar combustible de baja calidad, mantenimiento insuficiente o incorrecto y uso de piezas no originales.

i Los servicios de mantenimiento regulares en el vehículo sirven no solo para la conservación del vehículo, sino que también contribuyen a la seguridad operativa y al tránsito. Por ese motivo, los servicios de mantenimiento deben ser realizados siempre según las especificaciones de Volkswagen. En condiciones adversas, puede ser necesario ejecutar algunos servicios antes de la fecha prevista para el próximo mantenimiento. En → pág. 267 se detalla información complementaria sobre condiciones adversas, y su lectura previa es fundamental. Para más información, consulte en un Concesionario Volkswagen. <

Ajuste la posición del asiento

Introducción al tema

Número de asientos

El vehículo cuenta con un total de 5 asientos: 2 asientos delanteros y 3 asientos traseros. Cada asiento está equipado con cinturón de seguridad.

⚠ ADVERTENCIA

Una posición del asiento incorrecta en el vehículo puede aumentar el riesgo de lesiones graves o fatales en maniobras de dirección y de frenado súbitas, en una colisión o accidente y en la activación de los airbags.

- Antes de iniciar la marcha, todos los ocupantes deben adoptar una postura correcta en los asientos y mantenerla durante la todo el trayecto. Esto también es válido para el uso del cinturón de seguridad.
- Nunca transportar más personas que la cantidad de asientos con cinturón de seguridad disponibles en el vehículo.
- Siempre proteger a los niños en el vehículo con un sistema de retención aprobado y adecuado a su estatura y a su peso → pág. 51, *Transporte de niños en el vehículo*, → pág. 44, *Sistema de airbag*.
- Mantener siempre los pies en la zona reposapiés al conducir. Nunca colocar los pies, por ejemplo, sobre el asiento o sobre el panel de instrumentos y nunca mantenerlos hacia afuera del vehículo. De lo contrario, el airbag y el cinturón de seguridad pueden no proteger, aumentando el riesgo de lesiones en un accidente.

Peligro de una postura incorrecta en el asiento

📖 Tenga en cuenta ⚠, al principio de este capítulo, en la página 34.

Cuando no se usan los cinturones de seguridad o se los coloca de forma incorrecta, aumenta el riesgo de lesiones graves o fatales. Los cinturones de seguridad solamente pueden brindar su efecto protector ideal con la correcta posición de la banda del cinturón. Ir sentado en una postura

incorrecta en el asiento perjudica considerablemente la protección de los cinturones de seguridad. Las consecuencias pueden ser lesiones graves o inclusive fatales. El riesgo de lesiones graves o fatales aumenta principalmente cuando se dispara un airbag e impacta en el ocupante que adoptó una postura incorrecta en el asiento. El conductor es el responsable por todos los ocupantes y, principalmente, por los niños que van en el vehículo.

La siguiente lista contiene ejemplos de las posiciones en el asiento que pueden ser peligrosas para todos los ocupantes.

Siempre que el vehículo esté en movimiento:

- Nunca permanecer de pie en el vehículo.
- Nunca permanecer de pie sobre los asientos.
- Nunca arrodillarse sobre los asientos.
- Nunca inclinar el respaldo del asiento demasiado hacia atrás.
- Nunca apoyarse en el panel de instrumentos.
- Nunca acostarse en el asiento trasero.
- Nunca sentarse solamente en el borde delantero del asiento.
- Nunca sentarse inclinado hacia un lado.
- Nunca inclinarse hacia afuera del vehículo.
- Nunca sacar los pies hacia afuera del vehículo.
- Nunca colocar los pies sobre el panel de instrumentos.
- Nunca colocar los pies sobre el relleno del asiento o sobre el respaldo del asiento.
- Nunca viajar en la zona reposapiés.
- Nunca viajar en el asiento sin el cinturón de seguridad.
- Nunca permanecer en el maletero.

⚠ ADVERTENCIA

Toda postura incorrecta en el vehículo aumenta el riesgo de sufrir lesiones graves o fatales en caso de accidentes o maniobras bruscas y frenadas repentinas.

- Todos los ocupantes del vehículo deberán mantener siempre la posición correcta de los asientos y tener el cinturón de seguridad bien colocado durante la marcha.
- Debido a la posición incorrecta del asiento, o al no uso del cinturón de seguridad, o a una distancia muy cercana del airbag, los ocupantes se exponen a peligros de lesiones

fatales, en especial cuando se disparan los airbags e impactan en un ocupante que adoptó una posición incorrecta del asiento.

Postura correcta en el asiento

📖 Tenga en cuenta ⚠️ al principio de este capítulo, en la página 34.

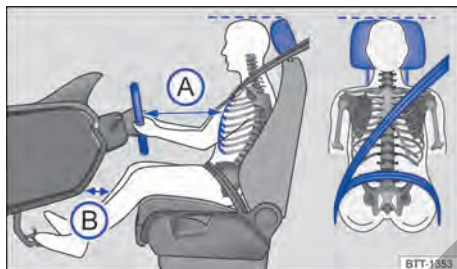

Fig. 22 Distancia correcta del conductor con relación al volante, posición correcta de la banda del cinturón de seguridad y ajuste correcto del apoyacabezas.

A continuación, se indican las posiciones del asiento correctas para el conductor y los pasajeros.

Las personas que, por sus constituciones físicas, no puedan adoptar la postura correcta en el asiento, deben informarse en un Concesionario Volkswagen sobre posibles montajes especiales. Solamente con la posición del asiento correcta se logra la protección ideal del cinturón de seguridad y de los airbags. Para esto, Volkswagen recomienda los Concesionarios Volkswagen.

Para la propia seguridad y para reducir lesiones en caso de maniobra de frenado repentina o accidente, Volkswagen recomienda las siguientes posturas en el asiento:

Para el conductor vale:

- Colocar el respaldo del asiento en una posición recta, para apoyar la espalda totalmente en este.
- Ajustar el asiento para que la distancia entre el volante y el tórax tenga como mínimo 25 cm → fig. 22 (A) y que el conductor pueda sujetar el volante del borde exterior con las dos manos y los brazos ligeramente doblados.

- El volante de la dirección ajustado debe apuntar siempre en la dirección del tórax y nunca hacia el rostro.
- Ajustar el asiento del conductor de manera longitudinal para que los pedales se puedan accionar con las piernas ligeramente dobladas y la distancia de la zona de la rodilla con el tablero de instrumentos sea de al menos 10 cm → fig. 22 (B).
- Ajustar la altura del asiento del conductor de forma que llegue al punto más alto del volante de la dirección.
- Deje siempre los dos pies en la zona reposapiés, para mantener siempre el control del vehículo.
- Colocar los cinturones de seguridad correctamente → pág. 36.

Para el pasajero delantero vale:

- Colocar el respaldo del asiento en una posición recta, para apoyar la espalda totalmente en este.
- Mover el asiento del acompañante hacia atrás lo máximo posible, para que el airbag alcance su protección total en caso de dispararse.
- Mantener ambos pies en la zona reposapiés al conducir.
- Colocar los cinturones de seguridad correctamente → pág. 36.

Para los ocupantes de la parte trasera del vehículo vale:

- Ajuste el apoyacabezas para que su borde superior se encuentre preferentemente en la misma línea de la parte superior de la cabeza → fig. 22 – pero no por debajo de la altura de los ojos. Posicionar la parte posterior de la cabeza lo más cerca posible del apoyacabezas.
- En el caso de personas bajas, empujar el apoyacabezas hacia abajo hasta el tope, inclusive si la cabeza se encuentra por debajo del borde superior del apoyacabezas.
- En el caso de personas altas, empujar el apoyacabezas hacia arriba hasta el tope.
- Mantener ambos pies en la zona reposapiés al conducir.
- Ajustar y colocar los cinturones de seguridad correctamente → pág. 36.

Cinturones de seguridad

Introducción al tema

Comprobar regularmente el estado de todos los cinturones de seguridad. En caso de averías en la banda, conexiones, enrollador automático o cierre del cinturón de seguridad, el respectivo cinturón debe ser sustituido inmediatamente por un Concesionario Volkswagen → . Las empresas especializadas deben utilizar piezas de reposición correctas, compatibles con el vehículo, con la versión y con el año-modelo. Para esto, Volkswagen recomienda los Concesionarios Volkswagen.

ADVERTENCIA

Cinturones de seguridad no colocados o colocados incorrectamente provocan riesgo de lesiones graves o fatales. La protección ideal de los cinturones de seguridad se obtiene únicamente cuando los cinturones de seguridad se colocan y utilizan correctamente.

- Los cinturones de seguridad son el medio más eficiente para disminuir el riesgo de lesiones graves y fatales en caso de accidente. Para la protección del conductor y de todos los ocupantes del vehículo, los cinturones de seguridad deben estar siempre bien colocados cuando el vehículo está en movimiento.
- Todos los ocupantes del vehículo deben asumir siempre la posición correcta en el asiento, colocar correctamente el respectivo cinturón de seguridad antes del viaje y mantenerlo colocado mientras dure el trayecto. Esto es válido para todos los pasajeros en cualquier condición de tráfico del vehículo.
- Proteger a los niños en el vehículo durante mientras se conduce con un sistema de retención correspondiente a la edad del niño, como también con cinturones de seguridad correctamente colocados → pág. 51, *Transporte de niños en el vehículo*.
- Conduzca el vehículo solamente cuando todos los pasajeros estén con el cinturón de seguridad colocado correctamente.
- La pestaña de encastre del cinturón de seguridad solo se debe introducir en el cierre del cinturón de seguridad del asiento correspondiente y se debe fijar de manera firme. El uso

de un cierre del cinturón de seguridad que no pertenece al respectivo asiento reduce la protección y puede causar lesiones graves.

- Jamás dejar que objetos extraños o líquidos penetren en los enganches de los cierres de los cinturones de seguridad. Esto puede limitar la funcionalidad y el bloqueo de los cierres de los cinturones de seguridad.
- Nunca tirar del cinturón de seguridad mientras conduce el vehículo.
- Colocar siempre un solo cinturón de seguridad por persona.
- Nunca transportar niños o bebés en el regazo.
- No viajar con ropas sueltas, por ejemplo, una chaqueta americana, ya que esto restringirá el asentamiento correcto y la funcionalidad del cinturón de seguridad.

ADVERTENCIA

Los cinturones de seguridad dañados representan un gran peligro y pueden causar lesiones graves o fatales.

- Nunca dañar el cinturón de seguridad presionándolo contra la puerta o en el mecanismo del asiento.
- Si la banda del cinturón de seguridad u otras piezas del cinturón se encuentran dañadas, los cinturones de seguridad pueden romperse en un accidente o maniobra brusca de frenado.
- Sustituir inmediatamente los cinturones de seguridad dañados por cinturones de seguridad nuevos en un Concesionario Volkswagen. Los cinturones de seguridad utilizados durante un accidente y que, por esa razón, quedaron estirados o se les disparó el pretensor, deben ser sustituidos en un Concesionario Volkswagen. La sustitución podrá ser necesaria aún cuando no hay daño evidente. Además, se deben comprobar los anclajes de los cinturones de seguridad.
- Nunca intentar reparar, modificar o desmontar los cinturones de seguridad por cuenta propia. Únicamente un Concesionario Volkswagen puede realizar reparaciones en el cinturón de seguridad, en el enrollador automático y en las piezas de fijación del cinturón.



Luz de advertencia

📖 Tenga en cuenta ⚠️, al principio de este capítulo, en la página 36.



Fig. 23 Luz de advertencia en el display del instrumento combinado.

Cuando los cinturones de seguridad no se colocan antes del inicio de la conducción y a una velocidad superior a aproximadamente 25 km/h o cuando los cinturones se retiran durante la conducción, se emite una alerta sonora durante unos segundos. Además, la luz de advertencia parpadea → fig. 23.

La luz de advertencia 🚨 se apaga solo cuando, con el motor encendido, el conductor y el acompañante delantero tienen colocados los respectivos cinturones.

⚠️ ADVERTENCIA

Cinturones de seguridad no colocados o colocados incorrectamente provocan riesgo de lesiones graves o fatales. La protección ideal de los cinturones de seguridad se obtiene únicamente cuando se utilizan los cinturones correctamente.

Colisiones frontales y las leyes de la física

📖 Tenga en cuenta ⚠️, al principio de este capítulo, en la página 36.

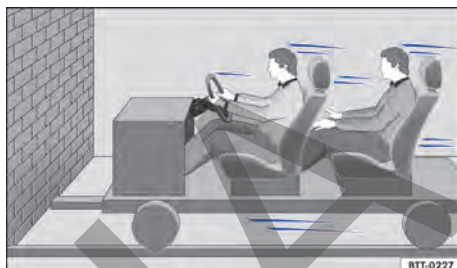

Fig. 24 Un vehículo con los ocupantes sin cinturones de seguridad está camino a chocar contra un muro.



Fig. 25 Un vehículo con los ocupantes sin cinturones de seguridad choca contra el muro.

El principio físico de un choque frontal se puede explicar fácilmente. Ni bien el vehículo entra en movimiento → fig. 24, una energía de movimiento actúa tanto en el vehículo como sobre sus ocupantes. Esa energía se denomina “energía cinética”.

Cuanto mayor sea la velocidad y el peso del vehículo, más energía debe amortiguarse en caso de accidente.

Por lo tanto, la velocidad del vehículo es el factor más significativo. Cuando, por ejemplo, la velocidad se duplica de 25 km/h a aproximadamente 50 km/h, ¡la energía cinética se cuadruplica!

La intensidad de la “energía cinética” depende en gran parte de la velocidad y del peso del vehículo y de sus ocupantes. Con velocidad y peso crecientes, más energía debe ser disipada en caso de un accidente.

Por lo tanto, los ocupantes del vehículo que no coloquen sus cinturones de seguridad no estarán “presos” a su vehículo. En consecuencia, esas personas seguirán moviéndose con la misma velocidad del vehículo antes del impacto, ¡hasta que paren! Si los ocupantes del vehículo no están usando el cinturón de seguridad en nuestro ejemplo, la energía cinética total de los ocupantes del vehículo, en caso de colisión, solo se disipa por el impacto contra el muro → fig. 25.

A una velocidad de aproximadamente 50 km/h en un accidente actúan fuerzas en el cuerpo que pueden superar con facilidad una tonelada (1.000 kg). Las fuerzas que actúan sobre el cuerpo aumentan aun más en velocidades mayores.

Este ejemplo no se aplica solamente a colisiones frontales, sino también a todos los tipos de accidentes y colisiones.

¿Qué ocurre con los ocupantes del vehículo sin cinturón de seguridad?

📖 Tenga en cuenta ⚠️, al principio de este capítulo, en la página 36.



Fig. 26 El conductor sin cinturón de seguridad es lanzado hacia adelante.



Fig. 27 El pasajero sin cinturón de seguridad en el asiento trasero es lanzado hacia adelante sobre el conductor con cinturón de seguridad.

◀ Muchas personas creen que pueden detener su propio cuerpo con las manos en un accidente leve. ¡Esto no es posible!

Aún en velocidades mínimas de impacto, el cuerpo sufre la acción de fuerzas que ya no pueden ser amortiguadas con los brazos y las manos. En caso de colisión frontal, los ocupantes del vehículo sin cinturón de seguridad son lanzados hacia adelante y chocan de forma descontrolada en partes del interior del vehículo, como por ejemplo, el volante de la dirección, el panel de instrumentos y el parabrisas → fig. 26.

El sistema del airbag no sustituye al cinturón de seguridad. La activación de los airbags proporciona solamente una protección complementaria. Los airbags no son activados en todos los tipos de accidentes. Aun cuando el vehículo esté equipado con un sistema de airbag, todos los ocupantes del vehículo deben colocarse el cinturón de seguridad durante todo el viaje, incluso el conductor. De esta forma, el peligro de lesiones graves o fatales en caso de accidentes es reducido, independientemente de la existencia o no de un airbag.

Un airbag es activado solamente una vez. Para obtener la mejor protección posible, los cinturones de seguridad deben estar siempre colocados correctamente para garantizar la protección aún sin la activación de los airbags. Los ocupantes sin cinturón de seguridad pueden ser lanzados hacia afuera del vehículo y, de esta forma, sufrir lesiones aún más graves o fatales.

También es esencial que los ocupantes de los asientos traseros del vehículo se coloquen los cinturones de seguridad correctamente, ya que ▶

en caso de accidente son arrojados de forma descontrolada en el interior del vehículo. Un pasajero en el asiento trasero sin cinturón de seguridad coloca en riesgo la seguridad propia, la del conductor y la de los demás ocupantes del vehículo → fig. 27.

Los cinturones de seguridad protegen

📖 Tenga en cuenta ⚠, al principio de este capítulo, en la página 36.

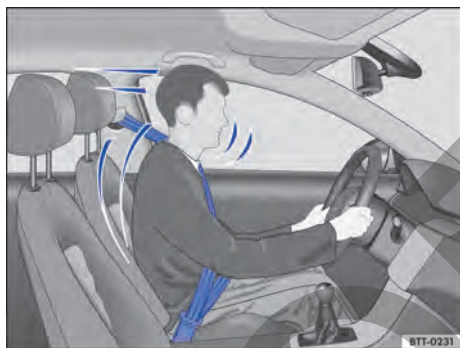

Fig. 28 Conductor protegido por el cinturón de seguridad correctamente colocado en una maniobra de frenado súbita.

Los cinturones de seguridad colocados correctamente pueden hacer una gran diferencia. Los cinturones de seguridad colocados correctamente mantienen a los ocupantes del vehículo en la posición correcta en el asiento, y reducen bastante la acción de la energía cinética en caso de accidente. Los cinturones de seguridad también ayudan a impedir movimientos descontrolados que puedan resultar en lesiones graves. Además, los cinturones de seguridad correctamente colocados reducen el peligro de ser lanzado hacia fuera del vehículo → fig. 28.

Los ocupantes del vehículo con cinturones de seguridad correctamente colocados se benefician ampliamente por el hecho de que éstos absorben la energía cinética. La estructura de la parte frontal del vehículo y otras características de seguridad pasiva del vehículo, como, por ejemplo, el sistema del airbag, también contribuyen para reducir la acción de la energía cinética. De esta forma, la energía resultante disminuye, reduciendo el riesgo de lesiones.

Los ejemplos ilustrados describen colisiones frontales. Los cinturones de seguridad correctamente colocados también reducen bastante el riesgo de lesiones en todos los demás tipos de accidentes. Por este motivo, los cinturones de seguridad deben colocarse antes de conducir, incluso cuando la intención sea de solo “dar una vuelta a la manzana”. Observar si todos los pasajeros tienen los cinturones de seguridad colocados correctamente.

Estadísticas de accidentes comprobaron que el uso correcto de los cinturones de seguridad disminuye considerablemente el riesgo de lesiones y aumenta la chance de sobrevivencia en un accidente grave. Además, los cinturones de seguridad correctamente colocados aseguran el funcionamiento ideal de los airbags activados en caso de accidente. Por ese motivo, el uso del cinturón de seguridad es ley en la mayoría de los países.

A pesar de que el vehículo está equipado con airbags, se deben colocar los cinturones de seguridad. Los airbags frontales, por ejemplo, se activan solamente en algunos accidentes frontales. Los airbags frontales no se disparan en colisiones frontales leves, colisiones laterales, colisiones traseras leves, vuelcos y en cualquier accidente en el cual el valor de disparo del airbag en la unidad de control no llegue al límite mínimo.

Por ese motivo, ¡colóquese siempre los cinturones de seguridad y observe que todos los ocupantes del vehículo tengan colocados el cinturón correctamente antes de iniciar la marcha!

Manejo de los cinturones de seguridad

📖 Tenga en cuenta ⚠, al principio de este capítulo, en la página 36.

Lista de control

Manejo del cinturón de seguridad → ⚠:

- ✓ Comprobar regularmente el estado de todos los cinturones de seguridad.
- ✓ Mantener los cinturones de seguridad limpios.
- ✓ Mantener objetos extraños y líquidos siempre alejados de la banda del cinturón, de la pestaña de encastre y del enganche del cierre del cinturón.

Lista de control (continuación)

- ✓ No presionar ni dañar el cinturón de seguridad y la pestaña de encastre del cinturón (por ejemplo, al cerrar la puerta).
- ✓ Nunca desmontar, alterar o reparar el cinturón de seguridad y los elementos de fijación del cinturón.
- ✓ Colocar siempre el cinturón de seguridad de forma correcta antes de todo viaje y mantenerlo colocado durante la conducción.

Cinturón de seguridad torcido

Cuando un cinturón de seguridad no se puede retirar fácilmente, puede que esté retorcido en el interior del guarnecido lateral si el cinturón de seguridad se enrolló demasiado rápido. En ese caso:

- Tirar el cinturón de seguridad totalmente hacia afuera por la pestaña de encastre, despacio y con cuidado.
- Eliminar la torsión del cinturón de seguridad y acompañarlo lentamente de vuelta, con la mano.

Aún si la torsión del cinturón de seguridad no se puede eliminar, colocarse el cinturón de seguridad. En ese caso, ¡la torsión no se debe ubicar en una zona del cinturón de seguridad que esté apoyada directamente sobre el cuerpo! Buscar lo más rápido posible un Concesionario Volkswagen para eliminar la torsión.

⚠ ADVERTENCIA

El manejo incorrecto del cinturón de seguridad aumenta el riesgo de lesiones graves o fatales.

- Comprobar regularmente que los cinturones de seguridad y las piezas integrantes, estén en perfectas condiciones.
- Mantener los cinturones de seguridad limpios.
- No permitir que la banda del cinturón de seguridad sea presionada, dañada o que entre en contacto con superficies afiladas.
- Mantener el cierre del cinturón de seguridad y el enganche del cierre de la pestaña de encastre del cinturón siempre libres de objetos extraños y de líquidos.

Colocar o quitar el cinturón de seguridad

📖 Tenga en cuenta ⚠, al principio de este capítulo, en la página 36.

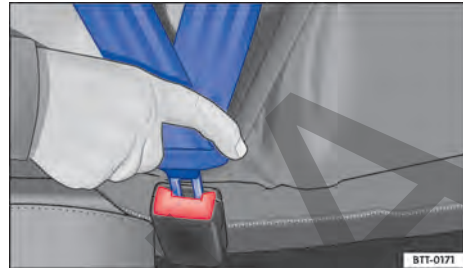

Fig. 29 Introducir la pestaña de encastre del cinturón de seguridad en el cierre del cinturón.

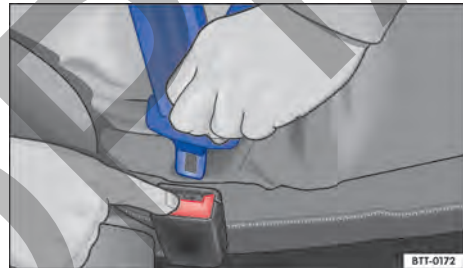

Fig. 30 Soltar la pestaña de encastre del cinturón de seguridad del cierre del cinturón.

Los cinturones de seguridad colocados correctamente mantienen a los ocupantes en una condición de máxima protección en maniobras de frenado o accidentes → ⚠.

Colocar el cinturón de seguridad

Colocar el cinturón de seguridad antes de todo viaje.

- Ajustar siempre los asientos delanteros y el apoyacabezas de forma correcta → pág. 34.
- Bloquear el respaldo del asiento trasero en la posición adecuada → ⚠.
- Tirar suavemente de la banda del cinturón a través de su pestaña de encastre, pasando sobre el tórax y sobre la zona pélvica. Al mismo tiempo, **no** torcer la banda del cinturón de seguridad → ⚠.

- Inserte la lengüeta del cinturón con fuerza en el cierre del cinturón de seguridad correspondiente al asiento → [fig. 29](#).
- Realice una prueba de tracción para verificar el bloqueo seguro de la lengüeta del cinturón de seguridad.

Quitar el cinturón de seguridad

Quitar el cinturón de seguridad únicamente con el vehículo detenido → .

- Presionar el botón rojo en el cierre del cinturón de seguridad → [fig. 30](#). La pestaña de encastre del cinturón de seguridad se sale hacia afuera.
- Acompañe con la mano el cinturón por la lengüeta para que la banda del cinturón se enrolle con mayor facilidad, el cinturón no se retuerza y el guarnecido no resulte dañado.

ADVERTENCIA

Una posición incorrecta de la banda del cinturón de seguridad puede causar lesiones graves o fatales en caso de accidente.

- La protección ideal de los cinturones de seguridad solo se obtiene cuando el respaldo del asiento se encuentra en una posición adecuada y el cinturón está colocado correctamente, según la estatura del ocupante.
- ¡Retirar el cinturón de seguridad al conducir puede causar lesiones graves o fatales en caso de accidentes o maniobras de frenado!

Posición de la banda del cinturón

 **Tenga en cuenta** , al principio de este capítulo, en la página 36.

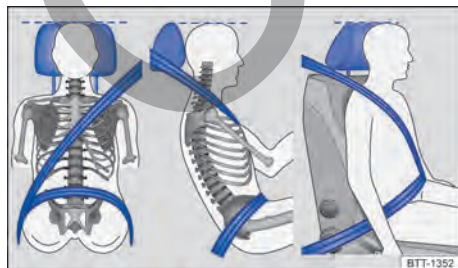

Fig. 31 Posición correcta de la banda del cinturón y ajuste correcto del apoyacabezas.



Fig. 32 Posición correcta de la banda del cinturón para mujeres embarazadas.

Los cinturones de seguridad solamente ofrecen protección ideal en un accidente y disminuyen el riesgo de lesiones graves o fatales con la posición correcta de la banda del cinturón. Además, la posición correcta del cinturón de seguridad mantiene al ocupante del vehículo en una posición de máxima protección en caso de disparo del airbag. Por este motivo, colóquese el cinturón de seguridad y tenga en cuenta la posición correcta de la banda del cinturón.

Una posición incorrecta del asiento puede causar lesiones graves o fatales → [pág. 34](#), *Ajuste la posición del asiento*.

Posición correcta de la banda del cinturón de seguridad

- La banda superior del cinturón de seguridad debe pasar siempre por el hombro y nunca sobre el cuello, sobre el brazo, debajo del brazo o por detrás de la espalda.
- La banda abdominal del cinturón de seguridad debe pasar siempre por la zona pélvica y nunca sobre el abdomen.
- Dejar el cinturón de seguridad siempre plano y sin la banda torcida sobre el cuerpo. De ser necesario, estirar un poco la banda del cinturón de seguridad → [fig. 31](#).

En el caso de **mujeres embarazadas**, el cinturón de seguridad debe pasar sobre el tórax y lo más abajo posible de la zona pélvica, para que no haya presión abdominal, durante todo el embarazo → [fig. 32](#).

Adecuar la posición de la banda del cinturón de seguridad a la estatura

La posición de la banda del cinturón de seguridad puede acomodarse de la siguiente forma:

- Ajuste de altura del cinturón de seguridad para los asientos delanteros → pág. 42.
- Asiento delantero con ajuste de altura → pág. 78.

⚠ ADVERTENCIA



Una posición incorrecta de la banda del cinturón de seguridad puede causar lesiones graves en caso de accidente o maniobras de frenado o cambio de dirección súbitas.

- La protección ideal de los cinturones de seguridad solo se obtiene cuando el respaldo del asiento se encuentra en una posición adecuada y el cinturón está colocado correctamente.
- La banda superior del cinturón de seguridad debe pasar por el centro del hombro y nunca por debajo del brazo o sobre el cuello.
- El cinturón de seguridad debe estar plano y sin la banda torcida sobre la parte superior del cuerpo.
- La banda abdominal del cinturón de seguridad debe pasar siempre por la zona pélvica y nunca sobre el abdomen. El cinturón de seguridad debe estar plano y sin estar torcido sobre la zona pélvica. De ser necesario, estirar un poco la banda del cinturón de seguridad.
- La banda abdominal del cinturón de seguridad debe pasar lo más abajo posible de la zona pélvica de las embarazadas, alrededor de la barriga "redonda".
- No torcer la banda del cinturón de seguridad al colocarlo.
- Nunca mantener el cinturón de seguridad alejado del cuerpo con la mano.
- No pasar la banda del cinturón de seguridad sobre objetos sólidos o frágiles, por ejemplo, anteojos, lapiceras o llaves.
- Nunca alterar la posición de la banda del cinturón de seguridad por medio de ganchos, ojales de retención o similares.

 Las personas que no consiguen la posición ideal de la banda del cinturón de seguridad por particularidades de sus cuerpos deben informarse en un Concesionario Volkswagen acerca de

posibles instalaciones especiales para conseguir la protección ideal de los cinturones de seguridad y de los airbags. <

Ajuste de altura del cinturón de seguridad

 Tenga en cuenta , al principio de este capítulo, en la página 36.

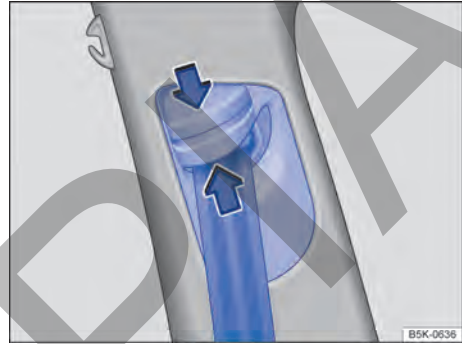

Fig. 33 Junto a los asientos delanteros: regulador de la altura del cinturón de seguridad.

Con la ayuda del ajuste de altura del cinturón de seguridad para los asientos delanteros, se puede ajustar la posición de la banda de los cinturones en la zona del hombro, según la estatura para que el cinturón de seguridad se pueda colocar correctamente:

- Presione el dispositivo regulador en el sentido de la flecha y manténgalo presionado → fig. 33.
- Desplace el dispositivo regulador hacia arriba o hacia abajo hasta ajustar el cinturón de seguridad sobre la mitad del hombro → pág. 41, *Posición de la banda del cinturón*.
- Suelte el dispositivo regulador.
- Verifique que el dispositivo regulador haya encajado tirando del cinturón de seguridad varias veces.

⚠ ADVERTENCIA

No regule nunca la altura del cinturón de seguridad durante la marcha. <

Enrollador automático del cinturón de seguridad, pretensor del cinturón de seguridad y función antiaprisionamiento del cinturón de seguridad

 **Tenga en cuenta**  **al principio de este capítulo, en la página 36.**

Los cinturones de seguridad son parte del sistema de seguridad del vehículo → pág. 47 y se componen de las siguientes funciones importantes:

Enrollador automático del cinturón de seguridad

Los cinturones de seguridad están equipados con enrollador automático de su respectiva banda, este dispositivo mantiene el cinturón de seguridad ajustado al cuerpo del acompañante. Tirando lentamente del cinturón de seguridad o en conducción normal, se garantiza la total libertad de movimientos en la zona del tronco del pasajero. Sin embargo, al retirar rápidamente el cinturón de seguridad, en frenadas súbitas, viajes por montañas, curvas y en la aceleración del vehículo, el enrollador automático del cinturón bloquea el cinturón de seguridad.

Pretensores de los cinturones de seguridad

Los cinturones de seguridad de los asientos delanteros están equipados con pretensores y función antiaprisionamiento. Los cinturones de seguridad traseros no poseen estos dispositivos.



Los pretensores del cinturón de seguridad se activan por sensores y tensionan los cinturones en la dirección contraria de extracción en colisiones frontales, laterales y traseras más graves. Las holguras del cinturón de seguridad se eliminan cuando el pretensor actúa y, de este modo puede reducir el movimiento hacia adelante de los ocupantes del vehículo o el movimiento de los ocupantes del vehículo en la dirección del impacto. El pretensor del cinturón de seguridad trabaja junto con el sistema del airbag. El pretensor del cinturón de seguridad no se activa en colisiones frontales leves, vuelcos y otros accidentes en que no se producen fuerzas considerables.

Al activarse, podrá generarse un polvo fino. Esto es perfectamente normal y no representa riesgo de incendio en el vehículo.

Función antiaprisionamiento del cinturón de seguridad

Los cinturones de seguridad delanteros están equipados con limitadores de fuerza.

Una función antiaprisionamiento del cinturón de seguridad minimiza la fuerza del cinturón que actúa sobre el cuerpo en caso de accidente.

 Al deshacerse del vehículo o de piezas individuales del sistema, deben observarse todas las indicaciones de seguridad. Los Concesionarios Volkswagen conocen estas disposiciones. 

Servicio de eliminación del pretensor del cinturón de seguridad

 **Tenga en cuenta**  **al principio de este capítulo, en la página 36.**

En trabajos en el pretensor del cinturón de seguridad, como también al desmontar y montar otras piezas del vehículo durante reparaciones, se puede dañar el cinturón de manera imperceptible. Como consecuencia, los pretensores de los cinturones de seguridad pueden no funcionar correctamente en caso de accidente o ni siquiera funcionar.

Para que la eficacia de los pretensores de los cinturones de seguridad no se vea perjudicada y las piezas desmontadas no causen lesiones ni contaminen el ambiente, se deben observar las indicaciones. Los Concesionarios Volkswagen conocen esas prescripciones.

ADVERTENCIA

El tratamiento incorrecto y hasta las reparaciones realizadas en los cinturones de seguridad, los enrolladores automáticos del cinturón y los pretensores provocan riesgo de lesiones graves o fatales. En este caso, el pretensor del cinturón de seguridad podría no activarse cuando fuera necesario o activarse sin necesidad.

- Reparaciones y regulaciones, como también el desmontaje y montaje de piezas en los pretensores de los cinturones de seguridad o en los cinturones solo pueden realizarse en un Concesionario Volkswagen → pág. 280, *Accesorio, reposición de piezas, reparaciones y modificaciones.* 

- Los pretensores de los cinturones de seguridad y los enrolladores automáticos de los cinturones no pueden ser reparados y deben ser sustituidos.
- Los pretensores de los cinturones de seguridad tienen capacidad para apenas una activación. Una vez activados, se deben sustituir los pretensores del cinturón de seguridad.

 Los módulos de los airbag y los pretensores de los cinturones de seguridad pueden contener sustancias tóxicas. Por eso, está prohibido descartarlas / colocarlas junto con la basura doméstica. Para su mayor seguridad y confort, Volkswagen le recomienda sustituir los módulos de los airbags y los pretensores de los cinturones de seguridad solo en un Concesionario Volkswagen.

Sistema de airbag

Introducción al tema

El vehículo está equipado con un airbag frontal para el conductor y otro para el pasajero delantero. Los airbags frontales pueden ofrecer protección adicional para el tórax y la cabeza del conductor y del acompañante, cuando el asiento, los cinturones de seguridad, los apoyacabezas y (en el caso del conductor) el volante de la dirección están ajustados y se utilizan correctamente. Los airbags fueron desarrollados para protección adicional. Los airbags no sustituyen a los cinturones de seguridad, los cuales deben ser utilizados siempre, inclusive cuando el vehículo esté equipado con airbags frontales.

ADVERTENCIA

Nunca confiar solo en el sistema del airbag para protegerse.

- Aun cuando se activa un airbag, éste cuenta únicamente con una función de protección adicional.
- El sistema del airbag solo proporciona protección con el cinturón de seguridad colocado correctamente, para minimizar lesiones → pág. 36, *Cinturones de seguridad*.

- Todos los ocupantes del vehículo deben ubicarse siempre en la posición correcta en el asiento, colocar correctamente el cinturón de seguridad correspondiente al asiento antes de que el vehículo se ponga en movimiento y mantenerlo colocado correctamente todo el tiempo.

ADVERTENCIA

Objetos entre los ocupantes del vehículo y el radio de expansión de los airbags aumentan el riesgo de lesiones durante el disparo del airbag. De esta forma, el área de acción de los airbags sería alterada y los objetos serían arrojados contra los cuerpos de los ocupantes.

- Nunca tomar objetos en las manos ni cargarlos en el regazo durante la conducción.
- Nunca transportar objetos en el asiento del acompañante. Los objetos pueden alcanzar el radio de expansión de los airbags durante maniobras súbitas de frenado o de dirección y ser arrojados de forma peligrosa por el interior del vehículo al dispararse el airbag.
- Las personas, animales u objetos no deben estar entre los ocupantes del vehículo en los asientos delanteros, en los asientos laterales del asiento trasero y entre las zonas de expansión de los airbags. Asegurarse de que esto también lo cumplan los niños y los acompañantes.

ADVERTENCIA

El sistema del airbag es apto para solo un disparo de los airbags. Si los airbags se hubieran accionado, será necesario sustituir el sistema.

- Los airbags activados y las respectivas piezas del sistema deben ser sustituidos por piezas nuevas que estén liberadas para el vehículo por Volkswagen.
- Las reparaciones y cambios de piezas del sistema del airbag en el vehículo se deben realizar solo en un Concesionario Volkswagen. Los Concesionarios Volkswagen cuentan con las herramientas necesarias, los aparatos de diagnóstico, la información de reparación y el personal calificado para tal fin.
- Nunca instalar en el vehículo piezas de airbag desmontadas de vehículos antiguos o procedentes de reciclaje.
- Nunca alterar ningún componente del sistema del airbag.

⚠️ ADVERTENCIA

Al dispararse los airbags podría desprenderse un polvo fino (no tóxico). Esto es perfectamente normal y no representa riesgo de incendio en el vehículo.

- El polvo fino puede irritar la piel y la mucosa de los ojos así como provocar dificultades respiratorias, especialmente en personas que padecen o han padecido asma u otras deficiencias respiratorias. Para reducir los problemas respiratorios, bajar del vehículo o abrir los vidrios o las puertas para respirar aire fresco.
- Al entrar en contacto con el polvo, lavar las manos y el rostro con jabón suave y agua antes de la próxima comida.
- No dejar el polvo entrar en contacto con los ojos o con lesiones no cicatrizadas.
- Enjuagar los ojos con agua de haber contacto con el polvo.

⚠️ ADVERTENCIA

El uso de productos de limpieza hace que la superficie de los módulos de airbags se vuelva porosa o quebradiza. En caso de activación, estas piezas podrán fragmentarse, soltarse y causar lesiones graves.

- Nunca utilizar productos químicos o de limpieza en la superficie de los módulos de airbags. Para limpiar, utilizar solo un paño humedecido con agua.

Tipo de sistema de airbag frontal del acompañante delantero

📖 Tenga en cuenta ⚠️ al principio de este capítulo, en la página 44.

Sistema de airbag con desactivación del airbag frontal del acompañante delantero

El airbag frontal del acompañante delantero se desactiva de forma manual a través de un interruptor que se activa con la llave → pág. 49.

Señales del sistema de airbags con desactivación del airbag frontal del acompañante delantero:

- Airbag frontal del acompañante delantero en el panel de instrumentos.
- Luz de advertencia 🚨 en la pantalla del instrumento combinado.

- Luz de control PASSENGER AIR BAG OFF 🚫 en la parte superior de la consola central.
- Luz de control PASSENGER AIR BAG ON 🟡 en la parte superior de la consola central.
- Interruptor accionado por la llave al lado del panel de instrumentos del lado del acompañante delantero (visible solo con la puerta abierta).

Luz de control

📖 Tenga en cuenta ⚠️ al principio de este capítulo, en la página 44.

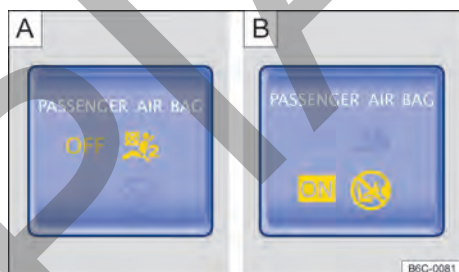



Fig. 34 En la parte superior de la consola central: luz de control para el airbag frontal del acompañante delantero apagada [A] o luz de control para el airbag frontal del acompañante delantero encendida [B].

🚨 La luz de control amarilla en el display del instrumento combinado se enciende brevemente después de conectar el encendido para la prueba de funcionamiento y se apaga después de unos segundos.

OFF 🚫 Airbag frontal del acompañante delantero desconectado. La luz de control amarilla en la consola central está encendida permanentemente → fig. 34 [A].

ON 🟡 Airbag frontal del acompañante delantero conectado. La luz de control amarilla en la consola central se apaga automáticamente aproximadamente 60 segundos después de conectar la ignición o después de activar el airbag frontal del acompañante delantero con el conmutador activado a través de la llave → fig. 34 [B].

Si, con el airbag frontal del acompañante **desconectado**, la luz de control PASSENGER AIR BAG **OFF** 🚫 en la parte superior de la consola central **no se enciende permanentemente** o si permanece ▶

encendida junto con la luz de control  en el instrumento combinado, puede haber una falla en el sistema de airbag → .

PELIGRO

Cuando la luz de control del sistema del airbag permanece encendida o existen averías en el sistema del airbag, es posible que éste haya sido activado de forma imperfecta, no se haya activado, o se haya activado inesperadamente, lo cual puede provocar lesiones graves o fatales.

- El sistema del airbag se debe comprobar inmediatamente en un Concesionario Volkswagen.
- ¡Nunca montar un asiento para niños en asiento del acompañante cuando el airbag está activado! El airbag frontal del pasajero delantero puede accionarse en un accidente a pesar de las fallas.

Solución de problemas

 **Tenga en cuenta** , al principio de este capítulo, en la página 44.

Sistema de airbags o pretensor del cinturón averiado

La luz de control amarilla se enciende permanentemente. Además, se puede visualizar en el display del instrumento combinado un mensaje.

En al menos un airbag o pretensor del cinturón de seguridad se ha reconocido una falla de funcionamiento.

- Acuda a un Concesionario Volkswagen.
- Mandar a comprobar el sistema de airbags y pretensor del cinturón de seguridad.

OFF Airbag frontal del acompañante delantero desconectado

La luz de control amarilla se enciende permanentemente para el airbag frontal del acompañante delantero desactivado.

El airbag frontal del acompañante delantero se desactivó.

- Verifique si el airbag frontal del acompañante delantero debe permanecer desactivado, por ejemplo, cuando utiliza un asiento para niños en el asiento del acompañante delantero.

ON Airbag frontal del acompañante delantero conectado

La luz de control amarilla se enciende para el airbag frontal del acompañante delantero activado cerca de 60 segundos después de conectar el encendido o después de activar el airbag frontal del acompañante delantero con el interruptor activado a través de la llave.

El airbag frontal del acompañante delantero se activó.

- Verifique si el airbag frontal del acompañante delantero debe permanecer activado.

Descripción y función de los airbags

 **Tenga en cuenta** , al principio de este capítulo, en la página 44.

El airbag puede proteger a los ocupantes del vehículo en un accidente, amortiguando el movimiento de los ocupantes en colisiones frontales y laterales.

Todo airbag accionado es inflado por un generador de gas. De esta forma, las respectivas coberturas del airbag se rompen y los airbags se abren a gran velocidad en milésimos de segundo en sus áreas de expansión. El airbag inflado, al amortiguar a los ocupantes del vehículo, quienes deben utilizar siempre el cinturón de seguridad, liberan el gas contenido para la amortiguación a través de aperturas ubicadas fuera del contacto con los ocupantes. De esta forma, es posible reducir el riesgo de lesiones graves y fatales. No se puede dejar de tener en cuenta el riesgo de otras lesiones como hinchazones, contusiones y desolladuras de la piel por el airbag activado. Al inflarse el airbag también puede liberarse calor por fricción.

Los airbags no proporcionan protección para los brazos y las partes inferiores del cuerpo.

Los factores más importantes para el disparo del airbag son el tipo de accidente, la zona de impacto del vehículo, la intensidad del impacto, la estructura del vehículo y la característica del obstáculo con el cual colisiona el vehículo. Por lo tanto, los airbags no se accionan en todas las situaciones de colisión.

La activación del sistema del airbag depende de la intensidad de impacto que registra una unidad de control electrónica. Si las características del accidente no se enmarcan dentro de los

parámetros programados en la unidad de control, los airbags no se activarán. El daño en el vehículo y los costos de reparación no son necesariamente un indicador de que haya sido necesario el disparo del airbag. Los factores importantes para la activación de los airbags son, entre otros, la constitución del objeto (rígido o blando) con el cual el vehículo se choca, el ángulo, la intensidad del impacto y la zona de choque del vehículo.





Los airbags sirven solo como complemento de los cinturones de seguridad en algunas situaciones de accidente en las que la intensidad es suficientemente alta para activar los airbags. Los airbags se activan solamente una vez y bajo determinadas condiciones. Los cinturones de seguridad están siempre listos para proporcionar protección en situaciones en las cuales los airbags no sean activados o si ya fueron activados. Por ejemplo, cuando el vehículo choca con otro vehículo o cuando es impactado por otro vehículo después de la primera colisión.

El sistema del airbag es parte del concepto global de seguridad pasiva del vehículo. La protección posible del sistema del airbag solo se puede obtener por la acción conjunta con los cinturones de seguridad correctamente colocados y una posición correcta del asiento  → pág. 34.

Componentes del concepto de seguridad del vehículo

El conjunto de los siguientes equipos de seguridad forma el concepto de seguridad del vehículo para reducir el riesgo de lesiones graves y fatales. Dependiendo de la versión del vehículo, es posible que algunos equipos no estén instalados en el vehículo o hasta que no estén disponibles en algunos mercados.

- Airbags frontales del conductor y del pasajero delantero.
- Airbags laterales del conductor y del acompañante delantero.
- Apoyacabezas optimizados para impactos traseros y con altura regulable.
- Asientos.
- Cinturones de seguridad optimizados en todos los asientos.
- Columna de dirección ajustable.
- Freno/freno de estacionamiento.
- Función antiapriamiento del cinturón de seguridad para el conductor y el acompañante.

- Luz de advertencia del cinturón de seguridad .
- Luz de control del airbag .
- PASSENGER AIR BAG OFF : Luz de control en la parte superior de la consola central.
- PASSENGER AIR BAG ON : Luz de control en la parte superior de la consola central.
- Pretensor del cinturón de seguridad para el conductor y el pasajero delantero.
- Regulación de altura del cinturón de seguridad para los asientos delanteros.
- Si fuera necesario, puntos de anclaje para asientos para niños, en los sitios laterales del asiento trasero.
- De ser necesario, puntos de fijación para el cinturón de fijación superior para asientos para niños.
- Unidades de control y sensores.

Situaciones en las que los airbags frontales y laterales no se activan:

- Si el encendido estuviera desconectado en caso de colisión.
- Si en colisiones en la parte frontal del vehículo, la intensidad medida en las unidades de control fuera muy pequeña.
- En colisiones laterales leves.
- En colisiones traseras.
- En una volcada.
- Si la intensidad del impacto medida por la unidad de control no es suficiente para la activación.

En caso de disparo de los airbags - Función detección de colisión (crash detection)

Cuando los airbags se activan en un accidente, la función de detección de colisión se activa y pueden realizarse las siguientes acciones:

- Desbloqueo de las puertas del vehículo (válido para vehículos con cierre centralizado) → pág. 67.
- Interrupción de la alimentación de combustible → pág. 199.
- Activación de las luces interiores del vehículo → pág. 89.
- Activación de las luces de advertencia → pág. 61.

Las luces de advertencia pueden ser apagadas por el conmutador en el panel de instrumentos. 

Airbags frontales

📖 Tenga en cuenta ⚠️, al principio de este capítulo, en la página 44.

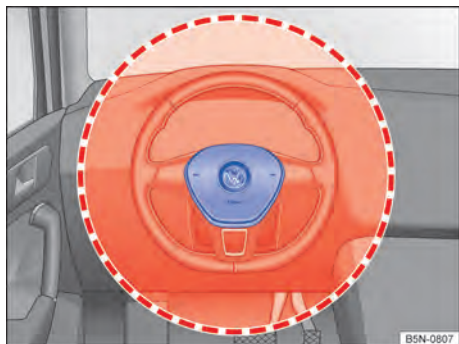

Fig. 35 Ubicación y radio de expansión del airbag frontal del conductor.



Fig. 36 Ubicación y radio de expansión del airbag frontal del acompañante.

El sistema de airbag frontal proporciona, junto con los cinturones de seguridad, una protección adicional para el área de la cabeza y del tórax del conductor y del acompañante delantero, en colisiones frontales, en accidentes de mayor gravedad. Es necesario mantener siempre la mayor distancia posible del airbag frontal, como mínimo 25 cm → pág. 34. De esta forma, los airbags frontales pueden inflarse totalmente en caso de activación y proporcionar, de este modo, su máxima protección.

El airbag frontal del conductor se encuentra en el volante → fig. 35 y el airbag frontal del acompañante delantero en el tablero de instrumentos → fig. 36. Las ubicaciones de los airbags están identificadas por el rótulo "AIRBAG".

Las áreas resaltadas en rojo → fig. 35 y → fig. 36 están cubiertas por los airbags frontales activados (área de expansión). Por ese motivo, nunca se pueden colocar o fijar objetos en esas áreas → ⚠️.

Al inflarse los airbags frontales del conductor y del acompañante, las cubiertas de los airbags se doblan hacia fuera del volante de la dirección → fig. 35 o del tablero de instrumentos → fig. 36. Las cubiertas de los airbags permanecen unidas al volante y al panel de instrumentos.

⚠️ PELIGRO

Un airbag activado se infla en fracción de segundos y a una velocidad muy alta.

- Dejar las áreas de acción de los airbags frontales siempre libres.
- Nunca fijar objetos en las tapas, como tampoco en el área de acción de los módulos de los airbags, como por ejemplo, portabebidas, soportes para teléfonos móviles, GPS, etc.
- Personas, animales u objetos no deben quedar entre los ocupantes de los asientos delanteros y el área de acción del airbag.
- No fijar objetos, como por ejemplo, aparatos móviles de navegación, en el parabrisas arriba del airbag frontal del pasajero delantero.
- No pegar, revestir, alterar o colocar ningún material sobre la superficie del centro del volante de la dirección (accionador de la bocina) y de la superficie del módulo del airbag frontal del acompañante en el panel de instrumentos.

⚠️ ADVERTENCIA

Los airbags frontales se inflan delante del volante de la dirección → fig. 35 y del tablero de instrumentos → fig. 36.

- Sujetar siempre el volante de la dirección durante la marcha con las dos manos por el borde exterior: posición equivalente a las 9 y a las 3 horas.
- Ajustar el asiento del conductor de manera que quede una distancia mínima de 25 cm entre el tórax y el centro del volante de la dirección. Cuando no se pueda cumplir con esta exigencia debido a particularidades físicas, ponerse en contacto obligatoriamente con un Concesionario Volkswagen para eventualmente realizar instalaciones especiales. ▶

- Ajustar el asiento del acompañante para que exista la mayor distancia posible entre el pasajero y el panel de instrumentos.

Las partes del sistema de airbag no deben reutilizarse en caso de desguace del vehículo o de algunos de sus componentes. Además del cumplimiento de las normas de seguridad vigentes, se deben respetar las normas de destino ambientalmente adecuadas. Los Concesionarios Volkswagen conocen estas disposiciones.

Desconectar y conectar el airbag frontal del acompañante delantero manualmente con el interruptor accionado por la llave



Tenga en cuenta , al principio de este capítulo, en la página 44.





Fig. 37 En el panel de instrumentos en el lado del acompañante delantero: interruptor accionado por la llave para desconectar y conectar el airbag frontal del acompañante delantero.



¡En la fijación de un asiento para niños hacia atrás en el asiento del acompañante delantero, el airbag frontal del acompañante delantero se debe desconectar!

Conectar el airbag frontal del acompañante delantero



- Desconectar el encendido.
- Abrir la puerta del lado del acompañante delantero.
- Inclinar la varilla de la llave del vehículo hacia afuera → pág. 63.
- Introducir la paleta de la llave en el conmutador accionado por la llave → fig. 37 →  y girar a la posición .



- Retirar la llave del vehículo del conmutador accionado por la llave y rebatir la paleta de la llave hacia adentro.
- La luz de control PASSENGER AIR BAG  en la parte superior de la consola central se enciende y se apaga después de aproximadamente 60 segundos → pág. 45.
- Cerrar la puerta del lado del acompañante delantero.
- ◀ – comprobar si, con la ignición conectada, la luz de control PASSENGER AIR BAG  en la parte superior de la consola central *no* está encendida → pág. 45.

Desconectar el airbag frontal del acompañante delantero

- Desconectar el encendido.
- Abrir la puerta del lado del acompañante delantero.
- Inclinar la varilla de la llave del vehículo hacia afuera → pág. 63.
- Introducir la paleta de la llave en el conmutador accionado por la llave → fig. 37 →  y girar a la posición .
- Retirar la llave del vehículo del conmutador accionado por la llave y rebatir la paleta de la llave hacia adentro.
- Cerrar la puerta del lado del acompañante delantero.
- La luz de control PASSENGER AIR BAG  en la parte superior de la consola central se prende permanentemente con el encendido conectado → pág. 45.

Señal de reconocimiento para el airbag frontal del acompañante delantero desconectado

Un airbag frontal del acompañante delantero desconectado **solamente** se indica mediante la luz de control PASSENGER AIR BAG ; permanentemente encendida en la parte superior de la consola central (; encendida en amarillo permanentemente) → pág. 45.

Si la luz de control PASSENGER AIR BAG  en la parte superior de la consola central **no se enciende permanentemente** o se enciende junto con la luz de control  del instrumento combinado, ningún sistema de retención para niños se podrá montar sobre el asiento del acompañante delantero por motivos de seguridad. El airbag frontal del acompañante delantero se podría accionar en un accidente. ▶

⚠ ADVERTENCIA

El airbag frontal del acompañante delantero solo se puede desconectar en casos especiales.

- Conectar y desconectar el airbag del acompañante delantero solo con el encendido desconectado para evitar daños en el sistema de airbag.
- La responsabilidad por la posición correcta del interruptor accionado por la llave es del conductor.
- Desconectar el airbag frontal del acompañante delantero solo cuando, en casos especiales, haya un asiento para niños fijado en el asiento del acompañante delantero.
- Conectar nuevamente el airbag frontal del acompañante delantero cuando el asiento para niños no esté más siendo utilizado en el asiento del acompañante delantero.

ⓘ AVISO

Una paleta de la llave que no se introdujo lo suficiente puede dañarse al girarla en el conmutador accionado por la llave.

ⓘ AVISO

No dejar la llave del vehículo introducida en el interruptor accionado por la llave, ya que esto puede causar daños en el revestimiento interior de la puerta, en el panel de instrumentos, en el interruptor accionado por la llave y en la llave del vehículo al cerrar la puerta del acompañante delantero.

Airbags laterales

📖 Tenga en cuenta ⚠, al principio de este capítulo, en la página 44.

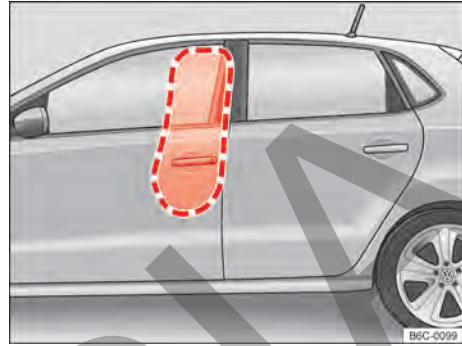

Fig. 38 Del lado izquierdo del vehículo: áreas de expansión del airbag lateral.

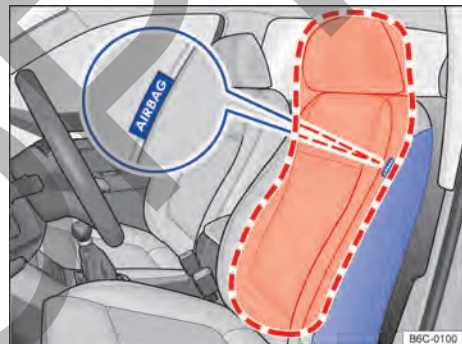

Fig. 39 Lateralmente en el asiento delantero: ubicación de instalación y área de expansión de los airbags laterales.

Los airbags laterales se encuentran en el tapizado exterior del respaldo de los asientos del conductor y del acompañante delantero → fig. 39. Las ubicaciones están identificadas por el rótulo "AIRBAG".

Las áreas resaltadas en rojo → fig. 38 y → fig. 39 están cubiertas por los airbags laterales activados (área de expansión). Por ese motivo, nunca se pueden colocar o fijar objetos en esas áreas → ⚠.

En caso de una colisión lateral, los airbags laterales del lado de la colisión se accionan y reducen así el riesgo de lesiones de los ocupantes del vehículo sobre las partes del cuerpo dirigidas hacia la colisión. ▶

⚠️ ADVERTENCIA

La insuflación de un airbag accionado se realiza en fracciones de segundos y con una velocidad muy alta.

- Dejar las áreas de expansión de los airbags laterales siempre libres.
- Las personas, animales u objetos no deben estar entre los ocupantes del vehículo en los asientos delanteros, en los asientos laterales del asiento trasero y entre las zonas de expansión de los airbags. Asegurarse de que esto también lo cumplan los niños y los acompañantes.
- Colgar solo trajes livianos en el gancho para ropa del vehículo. No dejar objetos pesados con bordes cortantes en los bolsillos.
- No monte accesorios en las puertas.
- Aplicar solo revestimientos de asiento o de protección que estén expresamente aprobados para el uso en el vehículo. De lo contrario, el airbag lateral puede no insuflarse en un accionamiento.

⚠️ ADVERTENCIA

Un manejo inadecuado del asiento del conductor y del asiento del acompañante delantero puede impedir el funcionamiento adecuado de los airbags laterales y provocar lesiones graves.

- Nunca desmontar los asientos delanteros del vehículo o modifique sus piezas.
- Si las fuerzas excesivamente altas se aplican sobre los apoyos laterales del respaldo del asiento, los airbags laterales pueden no accionarse correctamente, no accionarse o accionarse accidentalmente.
- Los daños en los revestimientos originales de los asientos o en las costuras del área del módulo de los airbags laterales deben ser verificados inmediatamente por un Concesionario Volkswagen.

Transporte de niños en el vehículo

📖 Introducción al tema

Los asientos para niños reducen el riesgo de lesión en un accidente. ¡Transporte niños siempre en los asientos para niños, y hágalo respetando siempre la legislación vigente!

Observar:

- Los asientos para niños se dividen en grupos según el tamaño, la edad y el peso del niño.
- La fijación de los asientos para niños en el vehículo se puede realizar con diferentes sistemas de fijación.

Por motivos de seguridad, los asientos para niños deben colocarse preferentemente en los asientos traseros → pág. 53, *Instalación y uso de asientos para niños en el vehículo*.

Antes de transportar bebés y niños en un asiento para niños en el asiento del acompañante, es imprescindible leer toda la información sobre el sistema del airbag y las posibles lesiones que puede provocar sobre los niños del grupo 0 y 0+ al dispararse el airbag.

Esa información es muy importante para la seguridad del conductor y de todos los pasajeros, especialmente bebés y niños pequeños.

Volkswagen recomienda utilizar asientos para niños del Programa de Accesorios Originales Volkswagen. Estos asientos para niños fueron proyectados y comprobados para el uso en vehículos Volkswagen.

⚠️ ADVERTENCIA

Niños desprotegidos y no protegidos correctamente pueden sufrir lesiones graves o fatales durante la conducción.

- No deje nunca un asiento para niños montado de espaldas al asiento del acompañante delantero, sin desactivar el airbag, por causa de posibles lesiones debido al disparo del airbag.
- Volkswagen recomienda transportar niños menores de 12 años o con menos de 1,50 m de altura preferentemente en el asiento trasero.

- Proteger a los niños en el vehículo siempre con un sistema de retención aprobado y adecuado a su estatura y a su peso.
- Colóqueles siempre el cinturón de seguridad a los niños o al asiento para niños, o fije en el ISOFIX todos los asientos que se están transportando y colóquelos en una posición correcta en los asientos.
- Tener en cuenta la posición correcta de la banda del cinturón de seguridad para cada condición de uso. De ser necesario, pasar el cinturón de seguridad por el cuerpo del niño, fijarse que el cinturón pase por el medio del hombro y nunca cerca del cuello del niño.
- Nunca transportar niños o bebés en el regazo.
- Colocar siempre solo un niño en el asiento para niños.
- Leer y respetar las instrucciones de uso del fabricante del asiento para niños, en especial con relación a la correcta colocación del cinturón de seguridad del vehículo.
- Después de un accidente, sustituir el asiento para niños utilizado, ya que pueden haberse producido daños imperceptibles.

⚠ ADVERTENCIA

En una maniobra de frenado o de dirección brusca, como también en accidentes, un asiento para niños suelto y desocupado puede lanzarse por el interior del vehículo y provocar lesiones.

- Fijar siempre el asiento para niños, incluso si está desocupado, durante la conducción del vehículo, o acomodarlo de forma segura en el maletero.

Tipos de asientos para niños

📖 Tenga en cuenta ⚠, al principio de este capítulo, en la página 51.

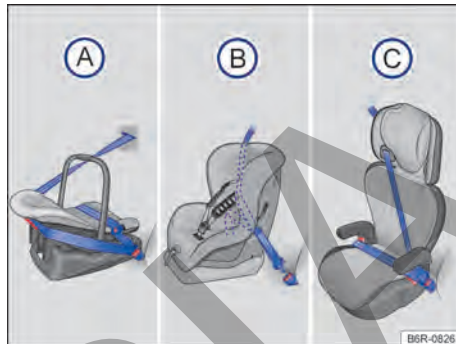

Fig. 40 Las ilustraciones A, B y C muestran la fijación del sistema de retención infantil solo con el cinturón de seguridad del vehículo.

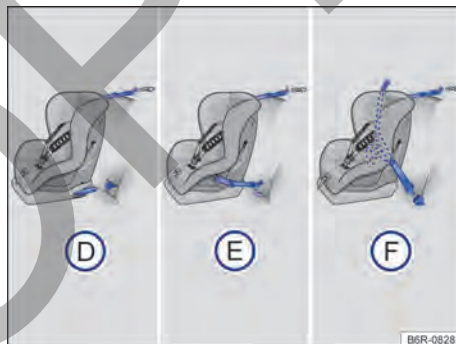

Fig. 41 En el asiento trasero: las figuras D y E muestran el principio de fijación del sistema de retención infantil en los ojales de retención inferiores y con el cinturón de fijación superior. La figura F muestra la fijación del sistema de retención para niños con el cinturón de seguridad del vehículo y con el cinturón de fijación superior.

Los asientos para niños se deben fijar siempre en forma correcta y segura en el vehículo según las instrucciones de montaje del fabricante del asiento para niños.

El asiento para niños montado se debe fijar correctamente con los cinturones de seguridad del vehículo o sistema ISOFIX y Top Tether, y no debe permitir el movimiento longitudinal o transversal.

Normas específicas de cada país para transportar niños en vehículos

Los asientos para niños deben corresponder a la norma ECE-R 44¹⁾ (Europea). Se puede obtener más información en un Concesionario Volkswagen y en Internet en www.volkswagen.com.

Sistemas de fijación específicos de cada país

Tipos de asientos de niños → fig. 40:

- Ⓐ Cuna portátil o bebé confort
- Ⓑ Sillita de auto
- Ⓒ Elevador de seguridad

Los sistemas muestran la fijación del sistema de retención infantil del asiento trasero con un cinturón de seguridad del vehículo.

Variantes de las fijaciones → fig. 41:

- Ⓓ Ojales de retención ISOFIX y cinturón de fijación superior, tipo "Top Tether".
- Ⓔ Presilla universal LATCH y cinturón de fijación superior, tipo "Top Tether".
- Ⓕ Cinturón de seguridad automático de tres puntos y cinturón de fijación superior, tipo "Top Tether"

Los sistemas muestran la fijación del sistema de retención para niños con un cinturón de fijación superior (Top Tether) y los puntos de anclaje inferiores en el asiento.

Subdivisión de grupos de los asientos para niños según la norma ECE-R 44

Clase de peso	Peso del niño	Edad
Grupo 0	hasta 10 kg	hasta aproximadamente 9 meses
Grupo 0 +	hasta 13 kg	hasta aproximadamente 18 meses
Grupo 1	de 9 hasta 18 kg	aproximadamente 8 meses a 3 ¹ / ₂ años

Clase de peso	Peso del niño	Edad
Grupo 2	de 15 hasta 25 kg	aproximadamente de 3 a 7 años
Grupo 3	de 22 hasta 36 kg	aproximadamente de 6 a 12 años

A los efectos de la adecuación del asiento para niños, además de la edad, se deben considerar otros aspectos como: el peso, la altura y la constitución física general del niño, ya que puede ser que el biotipo del niño no corresponda al de la mayoría de la población de su franja etaria. En caso de dudas, buscar siempre un Concesionario Volkswagen.

Los asientos para niños probadas según la norma ECE-R 44 poseen en el asiento el símbolo de prueba ECE-R 44 aplicado firmemente: E mayúscula en un círculo, debajo del número de la prueba.

Instalación y uso de asientos para niños en el vehículo

📖 **Tenga en cuenta** ⚠️, al principio de este capítulo, en la página 51.

Las leyes de la física, que afectan el vehículo en una colisión o en otro tipo de accidente, también valen para niños → pág. 36. A diferencia de adultos y adolescentes, los músculos y huesos de los niños todavía no están totalmente desarrollados. Los niños corren un riesgo mayor de lesiones graves en accidentes que los adultos.

Debido a que el cuerpo de las niñas todavía no está totalmente desarrollado, es necesario utilizar sistemas de retención para niños que sean adaptados especialmente a su tamaño, peso y estructura física.

Indicaciones específicas de los países

En cuanto a la utilización de asientos para niños y sus posibilidades de fijación, se aplican prescripciones y determinaciones legales divergentes en los distintos países. El transporte de niños en el asiento del acompañante no está permitido en todos los países. Las prescripciones y determinaciones legales tienen prioridad sobre las descripciones de este Manual de instrucciones.

¹⁾ Reglamento ECE: Economic Commission for Europe-Regelung (Comisión Económica para Regulación en Europa).

Orientaciones sobre la instalación de un asiento para niños

En la instalación de un asiento para niños, observe las siguientes orientaciones generales. Esto es válido para todos los sistemas de fijación de los asientos para niños.

- Leer y respetar las instrucciones del fabricante del asiento para niños → ▲.
- Montar el asiento para niños preferentemente en el asiento trasero, detrás del asiento del acompañante delantero, para que los niños puedan bajar por el lado de la acera.
- Para montar un asiento para niños orientado hacia atrás en el asiento del acompañante delantero, desconecte el airbag frontal del acompañante delantero.
- En el montaje en el asiento del acompañante delantero, colocar el asiento del acompañante delantero completamente hacia atrás → pág. 34.
- Dejar siempre suficiente espacio libre alrededor del la asiento para niños. Dado el caso, ajustar el asiento delante del asiento para niños. Observar y seguir sin falta la posición correcta del asiento del conductor o del acompañante delantero → pág. 34.
- El respaldo del asiento para niños debe apoyarse completamente en el respaldo del asiento del vehículo. Ajustar la inclinación del respaldo del asiento delantero del vehículo de modo que el asiento para niños se apoye completamente. Si el asiento para niños instalado toca el apoyacabezas del vehículo, impidiendo que se apoye de manera correcta, empuje el apoyacabezas hacia arriba o retírelo y guárdelo de forma segura en el vehículo → pág. 81.

Etiqueta adhesiva del airbag

En el vehículo habrá etiquetas adhesivas con información importante sobre el airbag frontal del acompañante delantero. El contenido depende del país y puede variar. Verifique la etiqueta adhesiva colada en el parasol del conductor y/o acompañante delantero.

Antes de la instalación de un asiento para niños orientada hacia atrás, es imprescindible observar las alertas → ▲.

Peligros al transportar niños en el asiento del acompañante delantero

El transporte de niños en el asiento del acompañante no está permitido en todos los países.

Excepciones previstas para el transporte de niños en el asiento delantero → ▲.

- Cuando el vehículo cuenta exclusivamente con asiento delantero.
- Cuando la cantidad de niños con edad inferior a 10 años exceda la capacidad del asiento trasero. En este caso, se admitirá el transporte del de mayor estatura en el asiento delantero, utilizando el cinturón de seguridad del vehículo o el sistema de retención adecuado a la edad del niño.

Un disparo del airbag frontal del acompañante delantero en la utilización de un **asiento para niños orientado hacia atrás** puede causar lesiones graves o fatales → ▲.

Los asientos para niños orientados hacia atrás solo se pueden utilizar en el asiento del acompañante delantero si el airbag frontal del acompañante delantero está desconectado. Un airbag frontal de acompañante delantero desconectado es indicado por la luz de control PASSENGER AIR BAG OFF  permanentemente encendida en la consola central. Desconectar el airbag frontal del acompañante delantero → pág. 49.

No desactivar el airbag frontal del acompañante delantero en la utilización de un **asiento para niños orientado hacia el frente**. Al instalar el asiento para niños, establecer la mayor distancia posible con respecto al airbag frontal del acompañante delantero. Un disparo del airbag frontal del acompañante delantero puede causar lesiones graves → ▲.

No todos los asientos para niños están aprobados para el uso sobre el asiento del acompañante delantero. El asiento para niños debe ser liberado por el fabricante, especialmente para utilizarlo en el asiento del acompañante delantero del vehículo con airbags delanteros y laterales. El Concesionario Volkswagen mantiene a disposición una lista actual con todos los asientos para niños liberadas.

Peligros relacionados con los airbags laterales

En un disparo del airbag lateral, el niño puede ser golpeado en la cabeza con el airbag y puede ser gravemente herido → ▲.

PELIGRO

Nunca dejar a un niño en un asiento para niños montado de espaldas al asiento del acompañante si el airbag frontal del acompañante está ▶

activado. El disparo del airbag frontal puede provocar la muerte del niño, ya que el asiento para niños puede impactar con toda su fuerza y ser lanzado contra el respaldo del asiento.

⚠ PELIGRO

Al utilizar un asiento para niños orientado hacia tras en el asiento del acompañante delantero aumenta el riesgo de lesiones graves o fatales para el niño, en caso de un accidente.

- Desactivar el airbag frontal del acompañante delantero. Si no se puede desactivar el airbag frontal del acompañante delantero, no se permite el uso de un asiento para niños orientado hacia atrás.
- Solo utilice asientos para niños liberados por el fabricante de asiento para niños, para utilizarlo en el asiento del acompañante delantero con airbag frontal y lateral.

⚠ ADVERTENCIA

Riesgo de lesión en la instalación incorrecta de asientos para niños.

- Tener en cuenta y seguir las instrucciones de instalación y las advertencias del fabricante del asiento para niños.

⚠ ADVERTENCIA

Riesgo de lesiones al utilizar un asiento para niños orientado hacia el frente en el asiento del acompañante delantero.

- Colocar el asiento del acompañante delantero lo más hacia atrás posible para garantizar la mayor distancia con respecto al airbag frontal del acompañante delantero.

- Colocar el respaldo del asiento en una posición vertical que mejor se adapte al asiento para niños.
- En el caso de regular la altura del cinturón de seguridad, poner en la posición más adecuada a la altura del niño o el asiento para niños.
- Solo utilice asientos para niños liberados por el fabricante de asiento para niños, para utilizarlo en el asiento del acompañante delantero con airbag frontal y lateral.

⚠ ADVERTENCIA

En un accidente, el asiento trasero es el lugar más seguro para niños con el asiento para niños colocado correctamente.

- Un asiento para niños adecuada, correctamente montado en una de la plazas del asiento trasero, ofrece la máxima protección para niños de hasta 12 años en la mayoría de las situaciones de accidente.

⚠ ADVERTENCIA

Para evitar lesiones con el accionamiento de un airbag para cabeza o lateral:

- Tratar de que el niño no esté en el área de expansión del airbag → pág. 44, *Sistema de airbag*.
- No colocar objetos en el área expansión del airbag lateral.

Fijación del asiento para niños con los puntos de anclaje inferiores (ISOFIX, LATCH)

Tenga en cuenta , al principio de este capítulo, en la página 51.



Fig. 42 En el asiento del vehículo: identificación de los puntos de anclaje inferiores de asientos para niños.

Los 2 ojales de retención para cada asiento para niños con el sistema ISOFIX pueden alcanzarse a través de las ranuras del tapizado del asiento trasero → [fig. 42](#).

Cuadro general de la instalación con ISOFIX

Conforme a la información de la categoría de tamaño A a G de la norma europea ECE-R 16¹⁾ y NBR 6091, las posibilidades de instalación en los puntos de anclaje inferiores de asientos para niños con sistema de fijación ISOFIX en los respectivos asientos del vehículo están listados en la siguiente tabla.

	Grupo (clasificación por peso) de asientos para niños con ISOFIX									
	Grupo 0: hasta 10 kg		Grupo 0: hasta 10 kg			Grupo 1: de 9 a 18 kg				
			Grupo 0+: hasta 13 kg							
Dirección de instalación	Hacia atrás (sentido contrario a la dirección)		Hacia atrás (sentido contrario a la dirección)			Hacia atrás (sentido contrario a la dirección)		Hacia adelante (sentido de la dirección)		
Clase de tamaño	F	G	C	D	E	C	D	A	B	B1
Montaje en el asiento del acompañante	Asiento sin puntos de anclaje, sin fijación con ISOFIX/LATCH									
Montaje en las plazas del asiento trasero	IL-SU		IL-SU			IL-SU		IUF/IL-SU		

IL-SU: asiento adecuado para montar un asiento para niños con ISOFIX con la aprobación "semiversal"; ver la lista de vehículos del fabricante del asiento para niños.

IUF: asiento adecuado para montar un asiento para niños con ISOFIX con la aprobación "universal" y fijación con el cinturón de fijación Top Tether.

Asiento para niños con fijación rígida (ISOFIX)

Si se proveen junto con el asiento para niños, se pueden usar guías en el montaje de un asiento para niños con fijación rígida. Las guías montadas antes del enganche en los puntos de anclaje ISOFIX facilitan la instalación y protegen el revesti-

miento de los asientos. Las guías se bloquean en los dos puntos de anclaje ISOFIX del vehículo → .

- Observar y seguir las orientaciones → [pág. 53, Instalación y uso de asientos para niños en el vehículo](#).
- En el montaje o desmontaje, respetar las instrucciones del fabricante del asiento para niños → .
- Encajar el asiento para niños en los ojales de retención → [fig. 42](#) en el sentido de la flecha. El asiento para niños debe engancharse de forma segura y audible (clic). ▶

¹⁾ ECE: Economic Commission for Europe-Regelung (Comisión Económica para Regulación en Europa).

- Empujar completamente hacia arriba o desmontar el apoyacabezas para evitar la interferencia con el asiento para niños → pág. 81.
- Realizar una prueba de tracción en ambos lados del asiento para niños para comprobar que las dos trabas estén enganchadas.

Asiento para niños con cinturones de fijación regulables (LATCH)

- Observar y seguir las orientaciones → pág. 53, *Instalación y uso de asientos para niños en el vehículo*.
- En el montaje o desmontaje, respetar las instrucciones del fabricante del asiento para niños → ⚠.
- Colocar el asiento para niños sobre la superficie del asiento y enganchar los cinturones de seguridad en los ojalos de retención → fig. 42, si los cinturones de fijación se proveen junto con el asiento para niños.
- Empujar completamente hacia arriba o desmontar el apoyacabezas para evitar la interferencia con el asiento para niños → pág. 81.
- Estirar uniformemente los cinturones de fijación en su respectivo dispositivo de regulación. El asiento para niños debe estar bien apoyado en el asiento del vehículo.
- Realizar una prueba de tracción en ambos lados del asiento para niños para comprobar que las dos trabas estén enganchadas.

⚠ ADVERTENCIA

Los puntos de anclaje inferiores para asientos para niños no son ojales de amarre de carga. Fijar sólo asientos para niños adecuados para esa aplicación en los puntos de anclaje inferiores.

- Para fijar con cinturones regulables (LATCH), se deben utilizar exclusivamente los cinturones provistos junto con el asiento para niños. Cinturones adaptados o improvisados no se pueden utilizar para fijar el asiento para niños.

ⓘ AVISO

- Para evitar que se produzcan marcas permanentes en el tapizado, las guías de encaje de las fijaciones rígidas (ISOFIX) se deben retirar de los puntos de anclaje si no hay asiento para niños montado en los puntos de anclaje del vehículo.
- Para evitar dañar los tejidos, el tapizado o las guías, las guías de encaje de las fijaciones rígidas (ISOFIX) deben retirarse siempre de los puntos de anclaje antes de rebatir el asiento trasero hacia adelante. <

Fijación del asiento para niños con el cinturón de fijación superior (Top Tether)

📖 **Tenga en cuenta** ⚠️, al principio de este capítulo, en la página 51.



Fig. 43 Ojales de retención para el cinturón de fijación superior en la cubierta del maletero.

Además de fijarse en los puntos de anclaje ISO-FIX, los asientos para niños ISOFIX con aprobación universal también se deben fijar con un cinturón de fijación superior (Top Tether).

Fijar el cinturón de fijación solo en los ojales de retención adecuados. Los ojales de retención adecuados para Top Tether, están identificados con un símbolo y, si es el caso, con la inscripción "TOP TETHER".

- Observar y seguir las orientaciones → pág. 53, *Instalación y uso de asientos para niños en el vehículo*.
- En el montaje o desmontaje, respetar las instrucciones del fabricante del asiento para niños → ⚠️.
- Ajustar o quitar el apoyacabezas, si es necesario, para evitar la interferencia con el asiento para niños → pág. 81.

- Fije el asiento para niños en los puntos inferiores de anclaje del ISOFIX → pág. 56. El asiento para niños debe engancharse de forma segura y audible (clic).
- Si se proveen junto con el asiento para niños, colocar el cinturón de fijación superior (Top Tether) del asiento para niños en el ojal de retención que se encuentra en la cubierta del maletero.
- Abrir la cubierta del ojal de retención correspondiente → fig. 43.
- Enganchar el cinturón de seguridad superior en el ojal de retención correspondiente → fig. 43 (lupa).
- Estirar el cinturón para que el asiento para niños se recueste en la parte superior del respaldo del asiento.

Montar nuevamente el apoyacabezas luego de que el asiento para niños se haya desmontado → pág. 81.

⚠️ ADVERTENCIA

Los asientos para niños con puntos de anclaje inferiores y cinturones de fijación superiores se deben montar según las respectivas indicaciones de los fabricantes. De lo contrario, pueden provocarse lesiones graves.

- Fijar siempre solo *un* cinturón de fijación de un asiento para niños en un ojal de retención que se encuentra en la cubierta del maletero.
- Utilizar siempre los ojales de retención previstos para el cinturón de fijación.
- Nunca fijar el cinto de fijación en un ojal de amarre.
- Para la fijación superior (Top Tether) se debe utilizar exclusivamente el cinturón provisto junto con el asiento para niños (si lo hubiera). Cinturones adaptados o improvisados no pueden utilizarse en esta aplicación. ◀

Fijación del asiento para niños con el cinturón de seguridad del vehículo

📖 Tenga en cuenta ⚠️, al principio de este capítulo, en la página 51.

Asientos para niños con la denominación **universal** pueden fijarse con el cinturón de seguridad en los asientos identificados en la tabla con una **u**. Cuando no sea posible, la indicación será una **X**.

Categoría de peso	Sentido de montaje del asiento para niños	Asiento del acompañante		Asientos laterales del asiento trasero	Plaza central del asiento trasero
		Airbag del acompañante activado	Airbag del acompañante desactivado		
Grupo 0 hasta 10 kg	Montado en el sentido contrario al sentido de la marcha	X	u	u	X
Grupo 0+ hasta 13 kg	Montado en el sentido contrario al sentido de la marcha	X	u	u	X
Grupo 1 de 9 a 18 kg	Montado en el sentido contrario al sentido de la marcha	X	u	u	X
	Montado en el sentido de la marcha	u	X	u	X
Grupo 2 de 15 a 25 kg	Montado en el sentido de la marcha	u	X	u	X
Grupo 3 de 22 a 36 kg	Montado en el sentido de la marcha	u	X	u	X

Fijación del asiento para niños con el cinturón de seguridad del vehículo

- Observar y seguir las orientaciones → pág. 53, *Instalación y uso de asientos para niños en el vehículo*.
- Leer y respetar las instrucciones del fabricante del asiento para niños.
- En caso de montar el asiento para niños en el asiento del acompañante delantero, empujar el asiento del pasajero delantero completamente hacia atrás y colocar el respaldo en la posición vertical que mejor se adapte al asiento para niños.
- En el caso de regular la altura del cinturón de seguridad, poner en la posición más adecuada a la altura del niño o el asiento para niños.
- Colocar el asiento para niños sobre el asiento y pasar el cinturón de seguridad según las instrucciones del fabricante del asiento para niños.
- Empujar completamente hacia arriba o desmontar el apoyacabezas para evitar la interferencia con el asiento para niños → pág. 82.
- Asegurarse de que el cinturón de seguridad no esté torcido en toda su trayectoria. ▶

- Introducir la pestaña de encastre del cinturón de seguridad en su respectivo cierre del cinturón hasta que la pestaña de encastre se enganche de forma audible (clic).
- La banda del cinturón de seguridad se debe apoyar con firmeza y adecuadamente en el asiento para niños o sobre el niño.
- Realizar una prueba de tracción en el cinturón de seguridad: en esta condición ya no se debe poder retirar la banda del cinturón de seguridad en su faja inferior.

Desmontar el asiento para niños

Soltar el cinturón de seguridad únicamente con el vehículo detenido → ⚠.

- Presionar el botón rojo del cierre del cinturón de seguridad. La pestaña de encastre del cinturón de seguridad deberá expulsarse hacia afuera.
- Acompañe el cinturón de seguridad con la mano de nuevo para que la banda se enrolle fácilmente, el cinturón de seguridad no se retuerza y el guarnecido no resulte dañado.
- Retirar el asiento para niños del vehículo según las instrucciones del fabricante.

⚠ ADVERTENCIA

¡Quitarse el cinturón de seguridad durante la marcha puede provocar lesiones graves o fatales en caso de accidentes o maniobras de frenado y de dirección repentinas!

- Tirar del cinturón de seguridad únicamente con el vehículo detenido.

Bloqueo de seguridad para niños

📖 Tenga en cuenta ⚠, al principio de este capítulo, en la página 51.

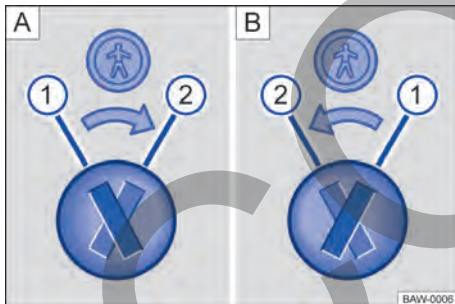

Fig. 44 Cierre de seguridad para niños: **A** puerta trasera izquierda, **B** puerta trasera derecha.

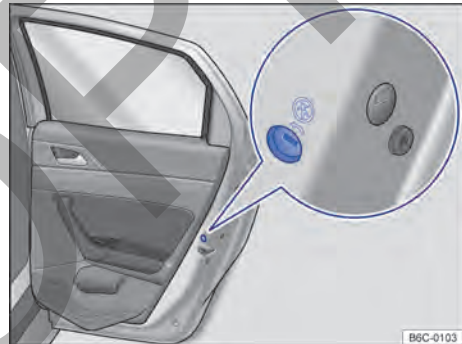

Fig. 45 En la puerta trasera (lado derecho): ubicación del seguro para niños.

Leyenda para → fig. 44:

- ① Bloqueo de seguridad para niños desactivado.
- ② Bloqueo de seguridad para niños activado.

El seguro para niños impide la apertura de las puertas traseras por dentro, para que los niños no abran una puerta durante la marcha.

Con el seguro para niños activado, la puerta sólo se puede abrir desde afuera. ▶

Activar o desactivar el bloqueo de seguridad para niños

- Desbloquear el vehículo y abrir la respectiva puerta trasera.
- Inclinar la paleta de la llave hacia afuera → pág. 63.
- Introducir la paleta de la llave en la ranura del bloqueo de seguridad para niños para activarlo o desactivarlo → fig. 44.

⚠ ADVERTENCIA

Con el seguro para niños activado, la puerta correspondiente no se puede abrir desde adentro.

- Nunca dejar a niños o personas con necesidades especiales solas dentro del vehículo cuando se bloquean las puertas. Esto podrá hacer que estas personas queden atrapadas dentro del vehículo en caso de emergencia. Personas atrapadas pueden quedar expuestas a temperaturas muy altas o muy bajas, o incluso con falta de aire.
- Según la estación del año, puede haber temperaturas muy altas o muy bajas en el interior de un vehículo cerrado, que pueden causar lesiones graves y enfermedades, principalmente en niños pequeños, o causar la muerte.

En caso de emergencia

Protegerse a sí mismo y al vehículo



Fig. 46 En la parte superior de la consola central: interruptor de las luces de advertencia.

Observar las determinaciones legales para la protección de un vehículo parado. En muchos países existen prescripciones al respecto, por ejemplo, la activación de las luces de advertencia → pág. 62.

Lista de control

Los siguientes puntos deben cumplirse en la secuencia indicada, para garantizar la propia seguridad y la seguridad de los pasajeros → ⚠:

1. Estacionar el vehículo a una distancia segura del flujo de tránsito sobre una superficie adecuada → ⚠.
2. Encender las luces de advertencia con el conmutador (⚠) → fig. 46.
3. Tirar del freno de estacionamiento → pág. 125.
4. Vehículos con transmisión manual: coloque la palanca de cambios en punto muerto → pág. 115.
5. Vehículos con transmisión automática: colocar la palanca selectora en la posición P → pág. 116.
6. Apagar el motor y retirar la llave del vehículo de la cerradura de encendido → pág. 108.
7. Hacer bajar a todos los ocupantes del vehículo y llevarlos con seguridad lejos del flujo de tránsito, por ejemplo, hacia atrás del guardrail.
8. Llevar todas las llaves del vehículo consigo al dejar el vehículo.
9. Posicionar el triángulo de seguridad para hacer que otros conductores perciban el vehículo.
10. Dejar el motor enfriarse suficientemente y, de ser necesario, buscar auxilio técnico especializado.

Con las luces de advertencia conectadas, todos los indicadores de dirección del vehículo titilan al mismo tiempo. Los intermitentes (↔) y una luz indicadora en el interruptor (⚠) parpadean al mismo tiempo. Las luces de advertencia también funcionan con el encendido apagado.

Si las luces de advertencia están encendidas, puede indicarse, por ejemplo, un cambio de dirección o cambio de carril durante el remolque con el accionamiento de la palanca de los indicadores de dirección. Las luces de advertencia se interrumpen momentáneamente. ▶

Ejemplos en que las luces de advertencia deben ser encendidas:

- Si el automóvil de adelante desacelera repentinamente o se llega al final de un embotellamiento, para alertar a los conductores que vienen atrás.
- De haber una emergencia.
- Si el vehículo se rompe.
- Al ser remolcado.

Cumplir siempre con las determinaciones regionales sobre el uso de las luces de advertencia.

Si las luces de advertencia no funcionan, los demás conductores deberán ser alertados de otra forma (de conformidad con las determinaciones legales) del vehículo parado.

Luces de freno de emergencia - ESS (Emergency Stop Signal)

Para vehículos con función ESS y con sistema antibloqueo de frenos (ABS), durante una frenada brusca y continua a velocidades superiores a los 80 km/h, la luz de freno podrá titilar para alertar a los conductores que circulan detrás.

Si el frenado fue prolongado por más tiempo, manteniéndose la misma desaceleración, las luces de advertencia se encienden automáticamente y parpadearán cuando el vehículo alcance una velocidad inferior a aproximadamente 10 km/h. Al reiniciar el movimiento del vehículo, las luces de advertencia se apagan por su propia cuenta.

Las luces de advertencia también pueden apagarse al presionar el conmutador  en el tablero de instrumentos → fig. 46.

ADVERTENCIA

Un vehículo detenido sin la debida señalización representa un gran riesgo de accidente para sí mismo y para terceros en el tránsito.

- Parar el vehículo lo antes posible en un lugar seguro.
- Estacionar el vehículo a una distancia segura del flujo de tránsito para bloquear seguramente todas las puertas en caso de emergencia.
- Conectar las luces de advertencia y utilizar el triángulo de seguridad para alertar a otros conductores.
- Nunca dejar a niños, deficientes o personas con necesidades especiales solas dentro del vehículo cuando se bloquean las puertas. Es-

to podrá hacer que queden encerradas dentro del vehículo en caso de emergencia. Personas encerradas pueden quedar expuestas a temperaturas muy altas o muy bajas.

ADVERTENCIA

Observar la lista de control es fundamental para la seguridad del conductor, los pasajeros y demás conductores, evitando posibles accidentes.



- Seguir siempre las acciones de la lista de control y tener en cuenta las precauciones de seguridad en ellas descritas.

ADVERTENCIA

Las piezas del sistema de escape se calientan mucho. Por eso, pueden ocurrir incendios y lesiones graves.

- Nunca estacionar el vehículo de forma que las piezas del sistema de escape entren en contacto con materiales fácilmente inflamables por debajo del vehículo, como, por ejemplo, pasto seco o combustible.

 La batería del vehículo se descarga si las luces de advertencia quedan encendidas por un largo período de tiempo - aun con el encendido desconectado.

 Cuando los airbags se activan en un accidente, las luces de advertencia pueden activarse automáticamente → pág. 47. 

Equipo para caso de emergencia

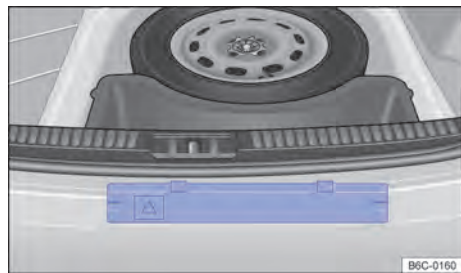



Fig. 47 En el maletero: soporte para el triángulo de seguridad.

Triángulo de seguridad

El triángulo de seguridad puede no estar disponible para algunos países. 

El triángulo de seguridad se encuentra en el maletero en un soporte en la parte inferior → fig. 47.

Con la tapa trasera abierta, abrir las dos trabas y retirar el triángulo de seguridad.

Después del uso, encajar el triángulo de seguridad de nuevo en el soporte y cerrar.

Extintor de incendio

El extintor de incendio puede no estar disponible para algunos países.

Dependiendo de la versión del vehículo, la soporte para el extintor de incendio puede encontrarse en el área de los pies debajo del asiento del acompañante delantero.

El extintor de incendio debe corresponder a las determinaciones legales, estar siempre listo para su uso y ser inspeccionado regularmente (ver el sello de inspección en el extintor de incendio).

⚠ ADVERTENCIA

Objetos sueltos pueden ser lanzados por el interior del vehículo por una maniobra de dirección o de frenado súbita, como también en un accidente, y causar lesiones graves.

- Fijar el triángulo de seguridad en los debidos soportes siempre de manera segura.

i El triángulo de seguridad debe cumplir con las especificaciones legales vigentes de cada país.

Abrir y cerrar

Llave del vehículo

Funciones de la llave del vehículo

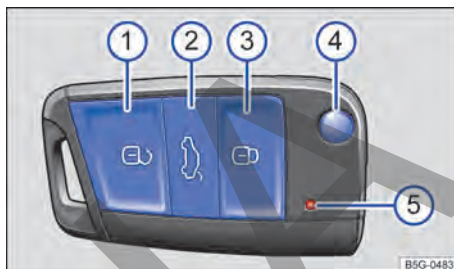

Fig. 48 Llave del vehículo.

Leyenda para → fig. 48:

- 1 Tecla del cierre centralizado: desbloquear el vehículo.
- 2 Desbloquear el portón trasero en caso de emergencia.
- 3 Tecla del cierre centralizado: bloquear el vehículo.
- 4 Inclinación de la varilla de la llave hacia afuera y hacia adentro.
- 5 Luz de control: parpadea al presionar la tecla.

Desbloquear o bloquear el vehículo desde el exterior

- **Desbloquear**, presionar la tecla . Mantener presionada para la apertura de confort.
- **Bloquear**, presionar la tecla . Mantener presionada para el cierre de confort.
- Presionar la tecla → pág. 73. La tapa trasera es destrabada.
- **Bloquear**: todas las luces parpadean *una vez* a efectos de confirmación.
- **Desbloquear**: todas las luces parpadean *dos veces* a efectos de confirmación.

Observar: de acuerdo con la función configurada del cierre centralizado en el sistema de radio → pág. 27, todas las puertas y el portón trasero se desbloquearán solo cuando la tecla se presione por segunda vez.

Se puede habilitar/deshabilitar la señal sonora (bocina) para confirmar la activación y desactivación de la alarma. *Dependiendo de la versión del vehículo y de la versión de la radio:*

- En la radio (variante 1), por medio de la tecla **CAR**.
- En el menú **Configuraciones del vehículo** activar o desactivar la confirmación sonora → pág. 27.
- **O**
- En la radio (variante 2), por medio de la tecla configuraciones **⊞**.
- Tocar en el botón de función **Coche**.
- En el menú **Abriendo y cerrando** tocar en activar o desactivar la confirmación sonora → pág. 27.

Para los demás vehículos, acuda a un Concesionario Volkswagen para habilitar/deshabilitar la señal sonora.

⚠ ADVERTENCIA

Un uso desatento o descontrolado de las llaves del vehículo puede causar accidentes y lesiones graves.

- Llevar siempre todas las llaves del vehículo consigo al dejar el vehículo. Niños o personas no autorizadas pueden bloquear las puertas y la tapa trasera, arrancar el motor o realizar el encendido y, de esta forma, activar equipos eléctricos, como, por ejemplo, los vidrios eléctricos.
- Nunca dejar a niños o personas con necesidades especiales solas dentro del vehículo. En caso de emergencia, ellas no estarían en condiciones de abandonar el vehículo por sí solas o de ayudarse a sí mismas. En un vehículo cerrado, según la estación del año, puede haber temperaturas muy altas o muy bajas, que pueden causar lesiones graves y enfermedades, principalmente en niños pequeños, o causar la muerte.
- Nunca retirar la llave del encendido mientras el vehículo está en movimiento.

ⓘ AVISO

Todas las llaves del vehículo contienen componentes electrónicos. Proteger las llaves contra averías, humedad y vibraciones intensas.

ⓘ Únicamente presionar las teclas de la llave del vehículo cuando la respectiva función sea realmente necesaria. Un accionamiento innecesario del botón puede provocar un desbloqueo

involuntario o el disparo de la alarma del vehículo. Eso también se aplica cuando pensamos que estamos fuera del radio de alcance. <

Cambiar la pila

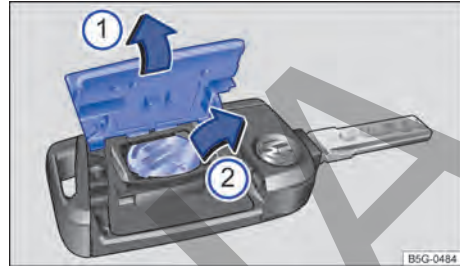

Fig. 49 Llave del vehículo: sustituir la pila.

Leyenda para → fig. 49:

- ① Retirar la cubierta.
- ② Retirar la pila.

Volkswagen recomienda efectuar el cambio de la batería en un Concesionario Volkswagen.

- Inclinar la varilla de la llave hacia afuera.
- Retirar la cubierta ① en el sentido de la flecha → ①.
- Retirar la batería de su alojamiento con una herramienta adecuada ②.
- Colocar la nueva batería y presionar en sentido contrario al de la flecha ② hacia adentro del alojamiento de la batería → ②.
- Presionar la cubierta en el sentido contrario al de la flecha ① sobre la carcasa de la llave del vehículo hasta encajarla.

⚠ PELIGRO

Si se ingieren baterías con un diámetro de 20 mm u otras baterías de litio, se pueden producir lesiones graves o incluso fatales en un corto período de tiempo.

- Conservar siempre la llave del vehículo, como también los llaveros con baterías, baterías de reposición, baterías tipo botón y otras baterías, fuera del alcance de los niños.
- Buscar ayuda médica inmediatamente si se sospecha que se ingirió una batería. ▶

⚠ AVISO

- Un cambio de batería realizado de forma inadecuada puede dañar la llave del vehículo.
- Las baterías inadecuadas podrán dañar la llave del vehículo. Únicamente sustituir una batería descargada por una batería nueva con la misma tensión, tamaño y especificación.
- En la instalación de la batería, observar la polaridad correcta.



Las baterías contienen sustancias tóxicas. Por eso, está prohibido descartarlas / colocarlas junto con la basura doméstica. La legislación determina procedimientos específicos para descartar/poner a disposición las baterías usadas. Para su mayor seguridad y confort, Volkswagen recomienda realizar el cambio de la batería solo en un Concesionario Volkswagen.

Sincronizar la llave del vehículo

Cuando no sea posible desbloquear o bloquear el vehículo con la llave del vehículo, sincronizar la llave del vehículo o sustituir la batería → pág. 64.

- Inclinar la varilla de la llave hacia afuera.
- Retirar el burlete de protección de la manilla de la puerta del conductor → pág. 67.
- Presionar el botón  de la llave del vehículo. Mientras hace esto, permanezca al lado del vehículo.
- Abrir el vehículo en un minuto con la varilla de la llave. La sincronización está terminada.
- Volver a colocar el burlete de protección de la manilla de la puerta del conductor.

Solución de problemas

El vehículo no se puede bloquear o desbloquear

El funcionamiento de la llave del vehículo con mando a distancia se puede ver afectado temporalmente por obstáculos, condiciones meteorológicas malas, así como por una batería débil o por la superposición de transmisores que se encuentran en las proximidades del vehículo y que trabajan en la misma banda de frecuencias, por ejemplo, un aparato de transmisión o teléfono móvil.

O: si las teclas de la llave del vehículo o una de las teclas del cierre centralizado se activan repetidas veces, en un corto intervalo de tiempo, se produce una desconexión temporal del cierre centralizado para proteger contra sobrecarga. En ese caso, el vehículo queda desbloqueado. Bloquear el vehículo de ser necesario.

La luz de control no parpadea

Cuando la luz de control en la llave del vehículo no parpadea, esto puede indicar que la batería, o la propia llave, se debe reemplazar → pág. 64.

Llave de reposición

Para la adquisición de una llave del vehículo, es necesario el número del chasis del vehículo.

Varias llaves de vehículo pueden ser válidas para un vehículo.

Se pueden obtener llaves nuevas del vehículo en un Concesionario Volkswagen.

Sistema de bloqueo y de arranque sin llave "Keyless Access"

Introducción al tema

Dependiendo de la versión del vehículo, el sistema de bloqueo y de arranque Keyless Access puede no estar disponible.

Sistema de cierre y arranque Keyless Access sin llave permite que el vehículo se desbloquee y se bloquee sin el uso activo de la llave. Para ello, una llave del vehículo válida se debe encontrar en el área de aproximación del vehículo.

Desbloquear o bloquear el vehículo con Keyless Access

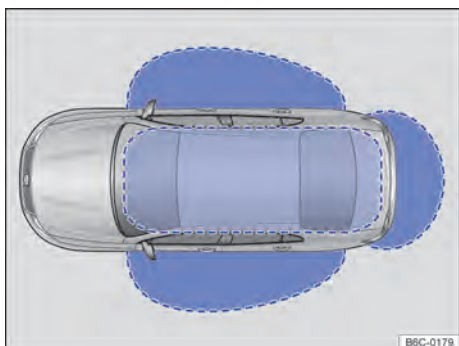

Fig. 50 Keyless Access: áreas de aproximación.

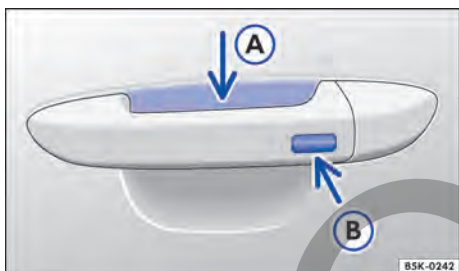

Fig. 51 Keyless Access: superficies del sensor.

Desbloquear y bloquear el vehículo

Desbloquear:

- Tocar el sensor → fig. 51 (A) en la parte interna de la manilla de la puerta del conductor o de la puerta del acompañante delantero.
- Abrir la puerta.

Bloquear:

- Desconectar el encendido.
- Cerrar la puerta del conductor o del acompañante delantero.
- Tocar la superficie del sensor → fig. 51 (B) en la parte externa de la manilla de la puerta del conductor o de la puerta del acompañante delantero *una vez*.

El desbloqueo del vehículo se indica cuando parpadean *dos veces* todos los indicadores de dirección, y el bloqueo, cuando parpadean *solo una vez*.

Desbloquear y bloquear la tapa trasera

Cuando el vehículo está bloqueado y una llave del vehículo válida se encuentra en el rango de proximidad → fig. 50 del portón trasero, ésta se desbloquea automáticamente al abrirla.

La tapa trasera se bloquea automáticamente después de cerrarla. Si el vehículo está completamente desbloqueado, entonces la tapa trasera **no** se bloquea automáticamente después de cerrarla.

Desactivar Keyless Access temporalmente

- Bloquear el vehículo con la tecla  en la llave del vehículo.
- Además, dentro de 5 segundos, toque una vez en el sensor en el exterior de la manilla de la puerta → fig. 51 (B).
- El Keyless Access está temporalmente desactivado.
- Para comprobar la desactivación, espere al menos 10 segundos y tire de nuevo la manilla de la puerta. La puerta no se puede abrir.

El vehículo solo se puede desbloquear con la llave del vehículo. Después del siguiente desbloqueo, el Keyless Access está activo de nuevo.

Funciones de confort

Para la **apertura de confort** de todos los vidrios eléctricos empujar la manilla de la puerta y mantener presionados, al mismo tiempo, el sensor de la parte interior de la manilla → fig. 51 (A) y la superficie del sensor (B).

Para el **cierre de confort** de todos los vidrios eléctricos mantenga un dedo durante unos segundos sobre la superficie del sensor → fig. 51 (B) del lado exterior de la manilla de la puerta del conductor o del acompañante delantero.

AVISO

Para los vehículos con la función Keyless Access, si el cierre centralizado ya está accionado previamente y la llave del vehículo se deja dentro del maletero, al cerrar la tapa trasera, se bloquea y se desbloquea automáticamente a continuación.

 Con la batería del vehículo o la batería de la llave del vehículo baja o descargada, posiblemente el vehículo no podrá ser desbloqueado o bloqueado por el medio del Keyless Access. El vehículo se puede desbloquear o bloquear manualmente → pág. 70. ▶

 Para que sea posible controlar un cierre exitoso del vehículo, desactivar la función de desbloqueo por algunos segundos.

 Un vehículo con transmisión automática solo podrá bloquearse si la palanca selectora está en la posición P.

 Si la superficie del sensor se toca dos veces, todo el vehículo se desbloquea, aunque una puerta ya ha sido desbloqueada.

Solución de problemas

Keyless Access no funciona

El funcionamiento de las superficies de los sensores puede estar restringido debido al exceso de suciedad.

- Limpiar la superficie del sensor.

Todos los indicadores de dirección parpadean cuatro veces

- La llave del vehículo utilizada por último se encuentra todavía en el vehículo.

Apagado automático de las superficies del sensor



En las siguientes condiciones, se apagan las superficies del sensor:

- Cuando el vehículo no se desbloquea o se bloquea por tiempo prolongado.
- Cuando una superficie de sensor se acciona con demasiada frecuencia.

Las superficies del sensor se activan:

- Desbloquear el vehículo con la tecla  de la llave del vehículo.

AVISO

Un fuerte chorro de agua o de vapor puede activar las superficies de los sensores en las manillas si, al mismo tiempo, una llave del vehículo válida está en el área de aproximación. Si al menos un vidrio está abierto y la superficie del sensor → fig. 51  en una manilla de la puerta se activa permanentemente, todos los vidrios se cerrarán. Si el chorro de agua o de vapor se aleja brevemente de la superficie del sensor → fig. 51  de una manilla de la puerta y se vuelve a dirigir hacia ella, posiblemente todos los vidrios se abrirán.

 Si en el display del instrumento combinado aparece el mensaje **Keyless con defecto**, pueden producirse fallas de funcionamiento en el Keyless Access. Acuda a un Concesionario Volkswagen.

 Si no se encuentra ninguna llave del vehículo válida en el interior del vehículo, o si no es reconocida, aparecerá un mensaje correspondiente en el display del instrumento combinado. Este puede ser el caso si la llave del vehículo es obstruida por otra señal de radio o si está cubierta por un objeto, por ejemplo, por un accesorio para dispositivos móviles o una maleta de aluminio → pág. 108.

Puertas y tecla del cierre centralizado

Introducción al tema

Las puertas y la tapa trasera se pueden bloquear y parcialmente desbloquear, de forma manual, por ejemplo en caso de falla de la llave del vehículo o del cierre centralizado.

El cierre centralizado bloquea todas las puertas y la tapa trasera del vehículo. Con la puerta del conductor abierta, el vehículo *no* se puede bloquear.

El vehículo solo puede ser bloqueado si el encendido se ha apagado o si el conductor sale del vehículo con el motor apagado.

Una representación simbólica → pág. 13 en el display del instrumento combinado indica que una o varias puertas no están cerradas correctamente.  **¡No continuar!** Abrir la puerta correspondiente del vehículo y cerrarla de nuevo.

La representación también es visible con el encendido desconectado. El indicador se apaga unos minutos después de que el vehículo se bloquee con las puertas cerradas.

ADVERTENCIA

Una puerta cerrada incorrectamente puede abrirse súbitamente durante la conducción y causar lesiones graves.

- Parar inmediatamente y cerrar la puerta. 

- Al cerrar la puerta, preste atención a que quede bien y completamente cerrada.
- La puerta sólo se deberá abrir o cerrar cuando no haya nadie ni nada en dicha zona.

⚠ ADVERTENCIA

Una puerta que se mantiene abierta por el retenedor de la puerta puede cerrarse en condiciones de viento fuerte y en pendientes, provocando lesiones.

- Sujete siempre las puertas de la manilla al abrir y cerrar.

⚠ ADVERTENCIA

El área de funcionamiento de las puertas es peligrosa y puede causar lesiones.

- Abrir o cerrar las puertas únicamente cuando no hay nadie en su área funcional.

⚠ ADVERTENCIA

Un cierre o una apertura de emergencia de las puertas sin la atención adecuada puede provocar lesiones graves

- En un vehículo bloqueado desde afuera, no es posible abrir las puertas y los vidrios eléctricos desde adentro.
- Nunca deje niños, animales o personas con necesidades especiales solos en el vehículo. En caso de emergencia, ellas no estarían en condiciones de abandonar el vehículo por sí solas o de cuidar de sí mismas.
- En un vehículo cerrado, según la estación del año, puede haber temperaturas muy altas o muy bajas que pueden causar lesiones graves y enfermedades, principalmente en niños pequeños, o causar la muerte.

⚠ ADVERTENCIA

Un uso incorrecto del cierre centralizado puede provocar lesiones graves.

- El cierre centralizado bloquea todas las puertas. Un vehículo trabado por dentro puede impedir una apertura involuntaria de las puertas y la invasión de personas no autorizadas. Por otro lado, en caso de emergencia o accidente, las puertas trabadas dificultan el acceso de socorristas al interior del vehículo para atender a las personas.

- Nunca dejar a niños o personas con necesidades especiales solas dentro del vehículo. La activación de la tecla del cierre centralizado podrá bloquear las puertas del vehículo por dentro, dificultando o impidiendo la salida. Personas encerradas pueden quedar expuestas a temperaturas muy altas o muy bajas.
- Según la estación del año, puede haber temperaturas muy altas o muy bajas en el interior de un vehículo cerrado, que pueden causar lesiones graves y enfermedades, principalmente en niños pequeños, o causar la muerte.
- Nunca dejar a personas dentro de un vehículo bloqueado. En caso de emergencia, ellas podrían no estar en condiciones de abandonar el vehículo por sí solas o de ayudarse a sí mismas.
- Solamente abrir o cerrar las puertas y la tapa trasera cuando no haya nadie en su radio de apertura.

ⓘ AVISO

Al ejecutar un cierre o una apertura de emergencia, las piezas se deben retirar cuidadosamente y se deben volver a montar correctamente para evitar daños en el vehículo. <

Luz de control en la puerta del conductor

📖 Tenga en cuenta ⚠ y ⓘ, al principio de este capítulo, en la página 67.

En la puerta del conductor se encuentra la luz de control del cierre centralizado → pág. 9.

El vehículo se bloquea: el LED rojo parpadea durante aproximadamente dos segundos en intervalos cortos y luego más lentamente. La luz de control *no* parpadea, si el vehículo se ha bloqueado con la tecla de cierre centralizado en la puerta del conductor → pág. 69. <

Bloqueo y desbloqueo automático

📖 Tenga en cuenta ⚠️ y ⏸️, al principio de este capítulo, en la página 67.

El cierre central permite bloquear y desbloquear todas las puertas, la tapa del maletero y la portezuela del depósito de combustible.

Dependiendo de la versión del vehículo y de la versión de la radio, las configuraciones para el cierre centralizado se pueden efectuar en el sistema de la radio mediante la tecla **CAR** **O** mediante la tecla configuraciones **⚙️** y tocar en el botón de función **Coche** → pág. 27.

Bloqueo automático (Auto Lock)

A partir de una velocidad de aproximadamente 20 km/h el vehículo se bloquea automáticamente. Si el vehículo está bloqueado, la luz de control **🔒** en la tecla del cierre centralizado se encenderá en amarillo.

Desbloqueo automático (Auto Unlock)

Cuando se produce una de las siguientes condiciones, todas las puertas y la tapas traseras se desbloquean automáticamente:

- El vehículo está parado y la llave del vehículo ha sido retirada (*solo para vehículos sin Keyless Access*).
- **O**: el vehículo está parado y se presionó la tecla **🔓**.
- **O**: la manilla de apertura de la puerta se accionó.
- **O**: los airbags se accionaron en un accidente → pág. 47.

El desbloqueo automático permite el acceso de socorrista al interior del vehículo.

Un vehículo con transmisión automática solo podrá bloquearse si la palanca selectora está en la posición **P**.

Tecla del cierre centralizado

📖 Tenga en cuenta ⚠️ y ⏸️, al principio de este capítulo, en la página 67.



Fig. 52 En la puerta del conductor: tecla del cierre centralizado.

Leyenda para → fig. 52:

- 🔓** Desbloquear el vehículo.
- 🔒** Bloquear el vehículo.

La tecla del cierre centralizado funciona tanto con el encendido conectado como apagado, solo cuando todas las puertas están cerradas.

Si el vehículo fue bloqueado con la llave del vehículo, las teclas del cierre centralizado quedarán desactivadas.

Si el vehículo está bloqueado desde adentro con la tecla del cierre centralizado, entonces:

- La luz de control **🔒** en la tecla se enciende en amarillo, si todas las puertas y la tapa trasera están cerradas.
- El sistema de alarma antirrobo **no** se activa.

Las puertas se pueden abrir desde adentro, al tirar de la manilla de la puerta. La luz de control **🔒** en la tecla se apaga. Las puertas que no se abrieron, como la tapa trasera, permanecen bloqueadas y no se pueden abrir desde afuera.

Cerrar o abrir la puerta del conductor en caso de emergencia

📖 Tenga en cuenta ⚠️ y ⌚, al principio de este capítulo, en la página 67.



Fig. 53 Manilla de la puerta del conductor: bombín de cierre cubierto.



Fig. 54 Manilla de la puerta del conductor: levantar la caperuza.

En el cierre manual, generalmente todas las puertas se bloquean. En el desbloqueo manual solo se desbloquea la puerta del conductor. Observar las orientaciones del sistema de alarma antirrobo → pág. 67.

- Inclinarse la varilla de la llave del vehículo hacia afuera → pág. 63.
- Introducir la paleta de la llave por abajo en la apertura de la cubierta → fig. 53 (flecha).
- Mantener el dedo índice debajo de la paleta de la llave.
- Levantar la cubierta con la llave del vehículo en el sentido de la flecha → fig. 54.

- Introducir la paleta de la llave en el bombín de cierre y destrabar o trabar el vehículo.
- Tirar de la manilla de la puerta y colocar la caperuza nuevamente.

Particularidades en el desbloqueo manual

- El sistema de alarma antirrobo permanece activado en el vehículo desbloqueado. Sin embargo, no se dispara ninguna alarma → pág. 69.
- La alarma se dispara 15 segundos después de abrir la puerta del conductor, en caso de que, dentro de este período, no exista ninguna activación válida del encendido → pág. 69.
- Después del desbloqueo, es necesario realizar un arranque de emergencia → pág. 112.
- Al conectar el encendido, el inmovilizador electrónico reconoce una llave del vehículo válida y desactiva el sistema de alarma antirrobo.

i El sistema de alarma antirrobo se activa en el bloqueo manual del vehículo con la paleta de la llave → pág. 69.

Bloquear la puerta del acompañante delantero y las puertas traseras en caso de emergencia

📖 Tenga en cuenta ⚠️ y ⌚, al principio de este capítulo, en la página 67.

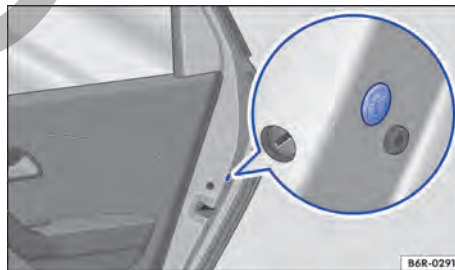

Fig. 55 En la puerta trasera: cierre de emergencia, cubierto por una junta de goma.

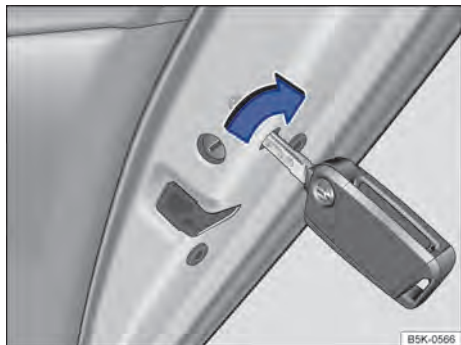



Fig. 56 Cierre de emergencia del vehículo con la llave del vehículo.

La puerta del acompañante delantero y las puertas traseras se pueden bloquear de forma manual. De esta forma, el sistema de alarma antirrobo **no** se activa.

- Abrir la puerta.
- Retirar el burlete de goma  en la lateral de la puerta → fig. 55.
- Introducir la paleta de la llave en la ranura → fig. 56 y girarla.
- Fijar nuevamente el burlete de goma y cerrar la puerta completamente.
- Comprobar si la puerta está trabada.
- De ser necesario, realizar el proceso en las otras puertas.

A través del desbloqueo del vehículo o de la apertura de la respectiva puerta por el lado de adentro, la puerta bloqueada de forma manual es nuevamente desbloqueada.



Las puertas se pueden cerrar y abrir por dentro, accionando la manilla de la puerta.

Solución de problemas

 **Tenga en cuenta**  y , al principio de este capítulo, en la página 67.

Luz de control de la puerta del conductor se enciende permanentemente

La luz LED en la puerta del conductor parpadea a intervalos cortos y, a continuación, permanece encendida durante unos 30 segundos, y vuelve a parpadear después de transcurrido este tiempo.

Hay una deficiencia en el sistema de bloqueo.

- Acuda a un Concesionario Volkswagen.

Las puertas y la tapa trasera se pueden desbloquear o bloquear de forma manual en caso de falla de la llave del vehículo o del cierre centralizado → pág. 70 y → pág. 75.

Indicadores de dirección no parpadean

Si los indicadores de dirección *no* parpadean para confirmar al bloquear el vehículo:

- Al menos una de las puertas o la tapa trasera no está cerrada.
- **O**: en la función del cierre de confort, ni todos los vidrios de las puertas están cerrados.

El vehículo se bloquea automáticamente

Si se aplica una de las siguientes condiciones, el vehículo se bloquea de nuevo automáticamente después de aproximadamente 30 segundos.

- El vehículo fue desbloqueado, pero no abierto.
- El encendido no se conectó.
- La tapa trasera no se abrió.

Procedimiento al bloquear con una segunda llave del vehículo

Keyless Access: la llave del vehículo que se encuentra en el interior se bloquea para el arranque del motor tan pronto como el vehículo se bloquea desde afuera con una segunda llave del vehículo. Presionar la tecla  en la llave del vehículo que se encuentra en el interior del vehículo para liberarla para el arranque del motor → pág. 108.

Bloquear el vehículo después de un disparo del airbag

Si se accionan los airbags en un accidente, el vehículo entero se desbloquea. Según la intensidad del daño, el vehículo puede bloquearse después del accidente, de la siguiente manera:

- Desconectar el encendido.
- Abrir y cerrar una de las puertas una vez.
- Retirar la llave del vehículo y cerrarlo → pág. 63.
- **O**: presionar la tecla del cierre centralizado  en la puerta del conductor → pág. 69.



Con la batería del vehículo o la batería de la llave del vehículo baja o descargada, posiblemente el vehículo no podrá ser desbloqueado ▶

o bloqueado por el medio del Keyless Access. El vehículo se puede desbloquear o bloquear manualmente → pág. 70.

i Si no se encuentra ninguna llave del vehículo válida en el interior del vehículo, o si no es reconocida, aparecerá un mensaje correspondiente en el display del instrumento combinado. Este puede ser el caso si la llave del vehículo es obstruida por otra señal de radio o si está cubierta por un objeto, por ejemplo, por un accesorio para dispositivos móviles o una maleta de aluminio.

Sistema de alarma antirrobo

El sistema de alarma antirrobo se activa automáticamente al cerrar el vehículo con la llave del vehículo o al tocar el sensor de las puertas, para vehículos con Keyless Access.

El sistema de alarma antirrobo emite señales de advertencia sonoras durante aproximadamente 25 segundos (por evento) y señales de advertencia visuales hasta por cinco minutos si se llevan a cabo las siguientes acciones no autorizadas en el vehículo bloqueado.

¿Cuándo se dispara la alarma?

- Aproximadamente 15 segundos después de la apertura de una puerta desbloqueada mecánicamente con la llave del vehículo, en caso de que durante este período, no se realice una activación válida de encendido.
- Apertura de una puerta.
- Apertura de la tapa del compartimento del motor.
- Apertura de la tapa trasera.
- Conectar el encendido con una llave de vehículo no válida.
- Apertura, quiebre o remoción de uno de los vidrios.
- Movimiento en el vehículo, en vehículos con vigilancia del habitáculo → pág. 72.

Desconectar la alarma

- Desbloquear el vehículo con la tecla de desbloqueo  de la llave del vehículo.
- **O:** conectar el encendido con una llave de vehículo válida. Puede ocurrir una breve alarma con una duración de un segundo aproximadamente:
- En vehículos con Keyless Access, la alarma también se puede apagar apoyándose en la manilla de la puerta → pág. 65.

i La alarma se disparará nuevamente si luego del disparo de la alarma ocurre una nueva invasión en la misma o en otra área protegida.

i El sistema de alarma antirrobo **no** se activa con el bloqueo desde adentro con la tecla de cierre centralizado .

i Si se desbloquea la puerta del conductor mecánicamente con la llave, solo la puerta del conductor se desbloquea y no el vehículo entero. Solo al conectar el encendido se producirá la habilitación de la tecla del cierre centralizado, a partir del cual se puede realizar el desbloqueo eléctrico de todas las puertas.

i Con la batería del vehículo tiene poca o nada de carga, el sistema de alarma antirrobo no funciona de manera correcta.

Vigilancia del habitáculo

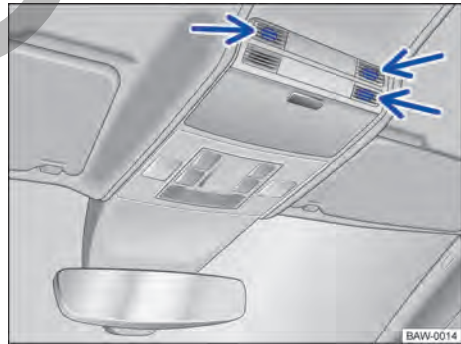

Fig. 57 En la consola del techo: sensores de vigilancia del habitáculo (flechas).

Cuando se reconocen movimientos dentro de un vehículo bloqueado, y con el sistema de alarma conectado, la vigilancia del habitáculo disparará la alarma → fig. 57.

Conectar la vigilancia del habitáculo

Bloquear el vehículo. Con el sistema de alarma antirrobo conectado, también se activa la vigilancia del habitáculo.

Desconectar temporalmente la vigilancia del habitáculo

- Conectar el encendido.
- Desactivar el monitoreo del interior del vehículo en el sistema de la radio mediante la tecla **CAR** **O** mediante la tecla configuraciones **⚙️**, tocar el botón de función **Coche** en el menú **Abriendo y cerrando** → pág. 27, dependiendo de la versión del vehículo y de la versión de la radio.
- Cerrar todas las puertas y la tapa trasera.
- Cerrar el vehículo con la llave del vehículo.

La vigilancia del habitáculo se desactiva hasta el próximo bloqueo del vehículo.

En las siguientes situaciones, es recomendable desactivar la vigilancia del habitáculo:

- Si el vehículo necesita ser cargado.
- Si el vehículo es transportado.
- Si el vehículo necesita ser remolcado con el eje suspendido.
- Si el vehículo necesita ser colocado en un sistema de lavado de vehículos automático.

Riesgos de falla de la alarma

La vigilancia del habitáculo solo funciona con el vehículo completamente cerrado. Tenga en cuenta las disposiciones legales. Puede ocurrir una falla de la alarma en las siguientes situaciones:

- Cuando uno o más vidrios están abiertos, total o parcialmente.
- Cuando objetos que se mueven fácilmente, por ejemplo, hojas sueltas de papel o adornos en el espejo (aromatizadores) permanecen en el vehículo.
- Por medio de la alarma de vibración de un teléfono móvil que se encuentre en el vehículo.

 No es posible una desactivación permanente de la vigilancia del habitáculo:

 Si al activar el sistema de alarma antirrobo las puertas o la tapa trasera todavía están abiertas, solo se activará el sistema de alarma antirrobo. Únicamente después de cerrar las puertas o la tapa trasera también se activará la vigilancia del habitáculo.

Portón trasero

Introducción al tema

La tapa trasera es bloqueada y desbloqueada junto con las puertas.

ADVERTENCIA

Un desbloqueo, apertura o cierre incorrecto y sin la debida atención de la tapa trasera puede causar accidentes y lesiones graves.

- Abrir o cerrar la tapa trasera únicamente cuando no haya nada ni nadie en su radio de apertura.
- Después de cerrar la tapa trasera, comprobar si está cerrada y bloqueada de manera correcta, para que no pueda abrirse durante la marcha. La tapa trasera cerrada debe estar alineada con las piezas de la carrocería.
- Mantener siempre cerrada la tapa trasera durante la conducción, para que no puedan penetrar gases tóxicos en el interior del vehículo.
- Nunca abra la tapa trasera cuando haya carga fijada en ella, por ejemplo, bicicletas. Una tapa trasera abierta puede bajarse por peso adicional. De ser necesario, apoyar la tapa trasera o retirar previamente la carga.
- Cerrar y bloquear la tapa trasera y todas las puertas cuando el vehículo no esté en uso. Asegurarse de que nadie permanezca dentro del vehículo.
- Nunca dejar a niños jugando sin supervisión dentro del vehículo o próximos a éste, principalmente cuando el portón trasero está abierto. Los niños pueden entrar en el maletero, cerrar la tapa trasera y quedar atrapados. Según la estación del año, puede haber temperaturas muy altas o muy bajas en el interior de un vehículo cerrado, que pueden causar lesiones graves y enfermedades, principalmente en niños pequeños, o causar la muerte.
- Nunca dejar a niños o personas con necesidades especiales solas dentro del vehículo. La activación de la tecla de cierre centralizado podrá bloquear las puertas del vehículo

por dentro, dificultando o impidiendo la salida. Personas encerradas pueden quedar expuestas a temperaturas muy altas o muy bajas.

ⓘ AVISO

Antes de abrir la tapa trasera, compruebe si existe espacio suficiente para abrir y cerrar la tapa. <

Abrir y cerrar la tapa trasera

📖 Tenga en cuenta ⚠ y ⓘ, al principio de este capítulo, en la página 73.



Fig. 58 En la tapa trasera: botón para abrir la tapa trasera.

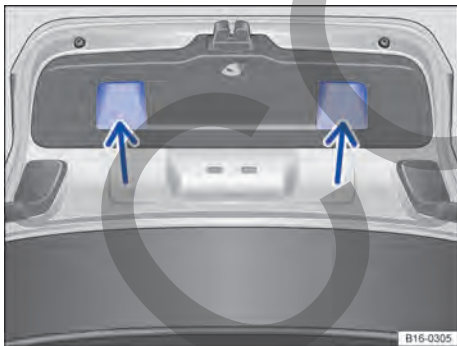



Fig. 59 Tapa trasera abierta: cavidades (flechas) para tirar y cerrar.

Si, por ejemplo, si hay montada una bicicleta en el maletero de la tapa trasera, ésta no se podrá abrir → ⚠. Antes de abrir la tapa trasera, retirar siempre los equipajes del maletero y apoyar la tapa trasera abierta.

Abrir la tapa trasera

- Para desbloquear el portón trasero presionar la tecla  en la llave del vehículo.
- **O BIEN:** dependiendo de la versión del vehículo y de la versión de la radio, en la pantalla de la radio tocar la tecla  por algunos segundos.
- Para abrir el portón trasero presionar la tecla → fig. 58 y levantar el portón trasero.

Cerrar la tapa trasera

- Tirar del portón trasero por el rebaje en el revestimiento interior → fig. 59 con fuerza hacia abajo, de modo que encaje en la cerradura → ⚠.

En caso de puertas bloqueadas, la tapa trasera también se bloquea.

Una representación en el display del instrumento combinado → pág. 19 indica cuando la tapa trasera no está cerrada correctamente.

La tapa trasera se bloquea automáticamente durante la conducción.

⚠ ADVERTENCIA

El desbloqueo o la apertura incorrectos o sin la debida atención de la tapa trasera puede causar lesiones graves.

- Con un maletero montado sobre la tapa trasera más la carga, algunas veces puede no percibirse que la tapa trasera está desbloqueada. Una tapa trasera desbloqueada puede abrirse repentinamente durante la conducción.

⚠ ADVERTENCIA

El cierre incorrecto o sin supervisión de la tapa trasera puede causar lesiones graves.

- Al cerrar la tapa trasera, alejar la mano a tiempo del radio de apertura de la tapa trasera.

📘 Si después del desbloqueo, la tapa trasera no se abre en pocos minutos, se bloqueará automáticamente. <

Apertura de emergencia del portón trasero

📖 Tenga en cuenta ⚠️ y ⏰, al principio de este capítulo, en la página 73.

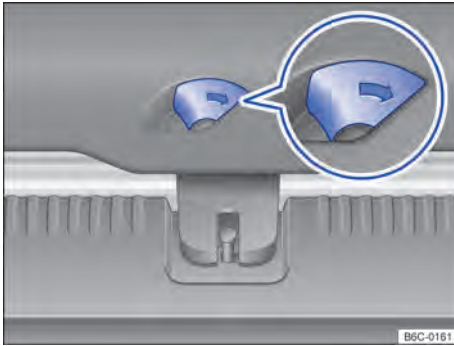

Fig. 60 En el maletero: desbloquear la tapa trasera.

- Plegar el respaldo del asiento trasero hacia adelante → pág. 79.
- Retire los volúmenes de equipaje para llegar a la tapa trasera desde adentro.
- Desplazar la palanca de desbloqueo en el sentido de la flecha → fig. 60, para destrabar el portón trasero.

Solución de problemas

📖 Tenga en cuenta ⚠️ y ⏰, al principio de este capítulo, en la página 73.

No se puede abrir o cerrar la tapa trasera

Compruebe si la tapa trasera está bloqueada por un obstáculo. La tapa trasera se puede mover con la mano. Para ello necesitará aplicar una fuerza mayor.

Vidrios

Abrir o cerrar los vidrios

Apertura y cierre de las ventanillas de forma manual

En vehículos *sin activación eléctrica de las ventanillas*, para abrir o cerrar las ventanillas accione la manivela ubicada en el guarnecido interior de las puertas.

Abrir o cerrar los vidrios eléctricamente

Los botones se encuentran en las puertas → pág. 9.

🔌 Abrir el vidrio: presionar el botón. Cerrar el vidrio: tirar del botón.

🔌 Presionar para desactivar las teclas de los vidrios eléctricos de las puertas traseras.

Después de apagar el motor, las ventanillas aún se pueden abrir o cerrar con las teclas de las puertas por un breve período, mientras no se abra la puerta del conductor o la del acompañante delantero.

Dependiendo de la versión del vehículo y de los equipos montados, las funciones de cierre y apertura de confort y el cierre automático pueden no estar disponibles, presentar variaciones o funcionar parcialmente.

Función automática de cierre y apertura

La función automática de cierre y apertura permite abrir y cerrar completamente las ventanillas. De esta forma, no es necesario mantener apretada la tecla correspondiente del vidrio eléctrico.





Función de cierre automático: apretar la tecla de la ventanilla correspondiente hacia arriba hasta la segunda posición.

◀ **Función de apertura automática:** apretar la tecla de la ventanilla correspondiente hacia abajo hasta la segunda posición.



Detener el curso automático: presionar o apretar nuevamente la tecla de la ventanilla correspondiente.

Apertura y cierre de confort

Dependiendo de la versión del vehículo, las ventanillas se pueden abrir y cerrar desde el exterior con la llave del vehículo, con el encendido apagado: ▶

- Mantenga presionada la tecla de desbloqueo  o de bloqueo  en la llave del vehículo. Se abren o se cierran todos los vidrios eléctricos.
- *Apertura en vehículos con sistema de cierre y de arranque Keyless Access sin llave:* empuje la manilla de la puerta y mantenga presionados al mismo tiempo el sensor de la parte interior de la manilla → [fig. 51 A](#) → pág. 66 y la superficie del sensor .
- *Cierre en vehículos con sistema de cierre y de arranque Keyless Access sin llave:* mantener el dedo durante unos segundos en la superficie del sensor de la manilla de la puerta → [fig. 51 B](#) → pág. 66 para cerrar, hasta que los vidrios se cierren.
- Para detener las funciones, suelte la tecla de destrabado o la tecla de cierre  suelte la manilla y retire el dedo de la superficie del sensor.

Para ello, es necesario que haya una llave del vehículo válida en el área de aproximación. Si todos los vidrios están cerrados, las luces de los indicadores de dirección parpadearán una vez, como confirmación.

Dependiendo de la versión del vehículo y de la versión de la radio, se pueden efectuar diferentes configuraciones para el control de las ventanillas en el sistema de la radio, mediante la tecla  o mediante la tecla configuraciones  y tocar en el botón de función , → pág. 27.

ADVERTENCIA

Un uso desatento de los vidrios por accionamiento eléctrico puede causar lesiones graves.

- Abrir o cerrar los vidrios eléctricos solamente cuando no hay nada ni nadie en su área de funcionamiento.
- Nadie debe permanecer en el interior del vehículo cuando se bloquean las puertas, especialmente niños y personas con necesidades especiales.
- Llevar siempre todas las llaves del vehículo consigo al dejar el vehículo. Después de apagar el motor, las ventanillas aún se pueden abrir o cerrar con las teclas de las puertas por un breve período, mientras no se abra la puerta del conductor o la del acompañante delantero.
- Al transportar niños en el asiento trasero, desactive siempre los vidrios eléctricos traseros con la tecla de seguridad, para que no puedan abrirse ni cerrarse.

AVISO

Con los vidrios abiertos, la lluvia puede mojar el acabado interno del vehículo y causar daños en el vehículo.

 Cuando existe una falla de funcionamiento de los vidrios eléctricos, la función de subida y bajada automática y la función antiaprisionamiento no funcionan correctamente. Acuda a un Concesionario Volkswagen o a una empresa especializada.

Función antiaprisionamiento de los vidrios

La función antiaprisionamiento de los vidrios eléctricos puede reducir el peligro de sufrir lesiones por aprisionamiento durante el cierre de las ventanillas.

Cuando el proceso de cierre automático de un vidrio esté afectado por la dificultad de movimiento o por un obstáculo, el vidrio se abrirá de inmediato → .

- Compruebe por qué no se ha podido cerrar la ventanilla.
- Intente cerrar la ventanilla nuevamente.
- Después de accionar repetidas veces la función antiaprisionamiento, la función de subida automática de las ventanillas podrá quedar fuera de funcionamiento.
- En caso de continuar sin poder cerrar la ventanilla, acuda un Concesionario Volkswagen o una empresa especializada.

Cerrar el vidrio sin limitador de fuerza

- Intente cerrar el vidrio nuevamente dentro de algunos segundos sosteniendo la tecla. **¡De esta forma, el limitador de fuerza está desactivado para un área de funcionamiento reducida del curso de cierre!**
- Si el proceso de cierre demora más de unos segundos, la función antiaprisionamiento se activa nuevamente. El vidrio en caso de dificultad de movimiento o por un obstáculo se abre de nuevo automáticamente.
- En caso de continuar sin poder cerrar la ventanilla, acuda un Concesionario Volkswagen o una empresa especializada.

⚠ ADVERTENCIA

El cierre de las ventanillas con los vidrios eléctricos sin la función antiaprisionamiento puede provocar lesiones graves.

- Cierre siempre las ventanillas con los vidrios eléctricos prestando atención.
- Nunca deberá permanecer nadie en la zona de funcionamiento de los vidrios eléctricos, en especial cuando se cierran sin la función antiaprisionamiento.
- La función antiaprisionamiento no impide que puedan quedar aprisionados los dedos u otras partes del cuerpo contra el marco de la ventanilla y, de esta forma se produzcan lesiones.

 La función antiaprisionamiento también funciona con el cierre de confort de los vidrios con la llave del vehículo.

Solución de problemas

Restablecer la función automática de cierre y apertura de los vidrios

Si la batería del vehículo fue desconectada o descargada con los vidrios sin cerrar por completo o, aún después de algunas activaciones de la función antiaprisionamiento, la función de cierre y apertura automática estará desactivada y deberá restablecerse:

- Conectar el encendido.
- Cerrar todos los vidrios y todas las puertas.
- Apretar la tecla de la ventanilla correspondiente hacia arriba y mantenerla en esta posición durante unos segundos.
- Suelte la tecla y vuelva a tirar de ella hacia arriba hasta el tope. La función automática de cierre y apertura está lista para su uso.

Es posible restablecer los vidrios eléctricos automáticos individualmente o para varios vidrios simultáneamente.

Volante

Ajuste la posición del volante

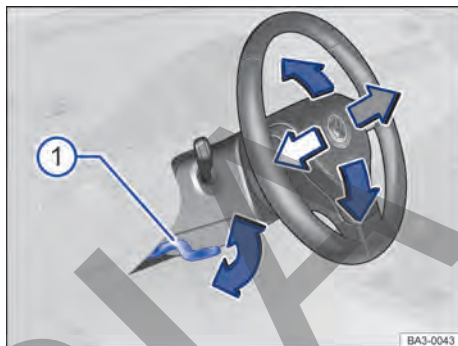

◁ Fig. 61 Debajo y a la izquierda del volante junto con el revestimiento de la columna de dirección: palanca de ajuste de la posición del volante.

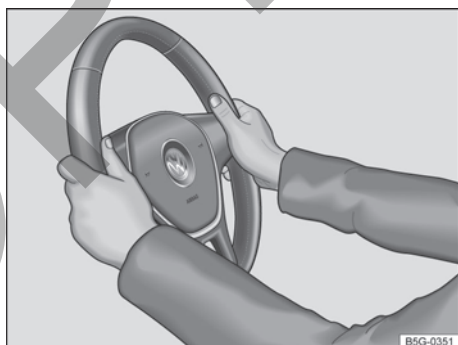

Fig. 62 En el volante: posición 9 y 3 horas.

Dependiendo de la versión del vehículo, a columna de dirección regulable puede no estar disponible.

Ajustar la posición del volante **antes** de la conducción y solo con el vehículo detenido → ⚠.

- Empujar la palanca hacia abajo sosteniéndola por su empuñadura → fig. 61 ①.
- Ajustar la distancia correcta entre el conductor y el volante → pág. 35 con ayuda del comando del asiento del conductor → pág. 79. ▶

- Ajustar la posición del volante de forma que pueda sostenerlo lateralmente por el borde exterior en las posiciones equivalentes a las 9:00 y a las 3:00 → fig. 62 con ambas manos y los brazos ligeramente doblados.
- Empuje la palanca firmemente sosteniéndola por su mango hacia arriba hasta que la posición del volante se trabaje → ▲.

⚠ ADVERTENCIA

- Empuje la palanca ① siempre por su mango con firmeza hacia arriba después del ajuste, para bloquear la posición del volante.
- Nunca ajustar el volante de la dirección durante la marcha. Si durante la conducción se constata que es necesario un ajuste, detenga el vehículo de forma segura para luego ajustar la posición del volante.
- El incumplimiento de los cuidados anteriormente citados compromete el movimiento de giro del volante por parte del conductor.
- El volante debe colocarse en la dirección del tórax (y no hacia la cara), para maximizar la eficiencia de la protección proveniente del airbag en caso de accidente.
- Durante la conducción, siempre sujete el volante con ambas manos lateralmente en el borde externo en la posición equivalente a las 9:00 y a las 3:00 → fig. 62, para reducir las lesiones provocadas por un disparo del airbag frontal del conductor.
- Nunca sujete el volante en la posición equivalente a las 12 u otras posiciones en las que los brazos queden sobre el airbag, pues en caso de accidentes se pueden lesionar los brazos y las manos debido al estallido del airbag.
- Ignorar los cuidados anteriormente citados influyen directamente en la protección del conductor en caso de colisión frontal del vehículo.

Asientos y apoyacabezas

Asiento delantero

📖 Introducción al tema

Las posibilidades de ajuste de los asientos delanteros se describen a continuación. Siempre observe si la posición del asiento está correctamente ajustada → pág. 34.

⚠ ADVERTENCIA

Antes de todo viaje, ajustar siempre correctamente el asiento, el cinturón de seguridad y los apoyacabezas, cerciorándose de que todos los pasajeros estén con los cinturones colocados correctamente.

- Empujar el asiento del acompañante hacia atrás lo máximo posible.
- Ajustar el asiento del conductor de manera que quede una distancia mínima de 25 cm entre el tórax y el centro del volante de la dirección. Ajustar el asiento del conductor de manera longitudinal para que los pedales se puedan accionar por completo con las piernas apenas ligeramente dobladas y la distancia de la zona de la rodilla con el panel de instrumentos sea de al menos 10 cm. Cuando no se pueda cumplir con esta exigencia por causa de particularidades físicas, entrar en contacto obligatoriamente con un Concesionario Volkswagen si fuera el caso, efectuar instalaciones especiales.
- Nunca conducir con el respaldo del asiento muy inclinado hacia atrás. Cuanto más inclinado hacia atrás esté el respaldo del asiento, mayor será el riesgo de lesiones por una disposición incorrecta de la banda del cinturón de seguridad y una postura incorrecta.
- Nunca conducir con el respaldo del asiento inclinado hacia adelante. Un airbag frontal activado puede lanzar el respaldo del asiento hacia atrás y lastimar a los pasajeros de los asientos traseros.
- Adoptar y mantener la mayor distancia posible del volante de la dirección y del panel de instrumentos.
- Sentarse siempre en forma recta con la espalda contra el respaldo del asiento, en los asientos delanteros correctamente

ajustados. No poner ninguna parte del cuerpo directamente o muy cerca del ubicación del airbag.

- Para los pasajeros en los asientos traseros, aumenta el riesgo de lesiones graves si no se sientan en forma recta, ya que los cinturones de seguridad no estarían posicionados correctamente.

⚠ ADVERTENCIA

Una regulación incorrecta de los asientos puede causar accidentes y lesiones graves.

- Solamente ajustar los asientos con el vehículo detenido, ya que de lo contrario, se pueden salir de lugar inesperadamente durante la conducción, pudiendo provocar la pérdida de control del vehículo. Asimismo, se adopta una postura incorrecta durante la regulación.
- Únicamente ajustar la altura, inclinación y dirección longitudinal de los asientos delanteros cuando no haya nadie en el área de ajuste de los asientos.
- El área de ajuste de los asientos delanteros no debe ser restringida por objetos.

Ajustar mecánicamente el asiento delantero

📖 Tenga en cuenta ⚠, al principio de este capítulo, en la página 78.

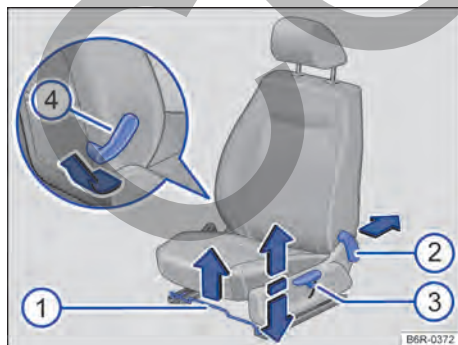

Fig. 63 En el asiento delantero: comandos.

Dependiendo de la versión del vehículo, los apoyacabezas de los asientos delanteros se integran en los respaldos de los asientos y no son ajustables.

A continuación se describen todos los comandos posibles. De acuerdo con la versión del asiento puede variar la cantidad de comandos.

Ajustar la posición del asiento

Leyenda para → **fig. 63**:

- ① Tirar de la palanca para desplazar el asiento delantero hacia adelante o hacia atrás. ¡El asiento delantero debe bloquearse después de soltar la palanca!
- ② Accionar la palanca y ajustar la inclinación del respaldo, hasta alcanzar la posición deseada del respaldo del asiento. Soltar la palanca para fijar el respaldo del asiento.
- ③ *Solo en el asiento del conductor*, mover la palanca varias veces, si es necesario, hacia arriba o hacia abajo, para ajustar la altura del asiento.
- ④ *Solo en el asiento del acompañante delantero*, levantar la palanca, en el sentido de la flecha ④ y, mover el respaldo hacia adelante. Al volver a la posición normal, asegúrese de que el respaldo del asiento esté correctamente trabado en esta posición.

i Dependiendo de la versión del vehículo, el respaldo del asiento del acompañante delantero se puede abatir y trabar en una posición horizontal.

- Al transportar objetos en el asiento del acompañante delantero abatido, el airbag del pasajero delantero debe estar desconectado → pág. 49.

Asientos traseros

📖 Introducción al tema

Las posibilidades de ajuste del asiento trasero se describen a continuación. Asegúrese de que la posición del asiento esté correctamente regulada → pág. 34.

Banqueta trasera

En la banqueta trasera hay casquillos de fijación que sujetan la banqueta de forma correcta y segura. Si se desmonta la banqueta se pueden dañar los casquillos de fijación se pueden dañar y se deben reemplazar.

Volkswagen no recomienda que desmonte la banqueta o que usted sustituya los casquillos de fijación. Para ello, diríjase a un Concesionario Volkswagen.

⚠ ADVERTENCIA

La banqueta trasera cuando no está fijada de manera correcta puede causar lesiones graves.

- Asegúrese de que el cinturón de seguridad no esté atascado o dañado en la banqueta trasera.
- Si la banqueta trasera no está encajada de manera segura, no se deben transportar en ella personas de cualquier edad en este asiento.

⚠ ADVERTENCIA

Una regulación incorrecta del asiento trasero puede causar accidentes y lesiones graves.

- Solamente ajustar el asiento trasero con el vehículo detenido, ya que de lo contrario, se puede salir de lugar inesperadamente durante la conducción. Asimismo, se adopta una postura incorrecta durante la regulación.
- Solo ajuste el asiento trasero si no hay nadie en el área de ajuste del mismo.

ⓘ AVISO

Con el asiento trasero rebatido hacia delante, los objetos pueden entrar en el espacio entre el asiento y el piso del maletero. Antes de rebatir el asiento trasero hacia atrás, retire posibles objetos del espacio intermedio.

Plegar el respaldo del asiento trasero hacia adelante o hacia atrás

📖 Tenga en cuenta ⚠ y ⓘ, al principio de este capítulo, en la página 80.

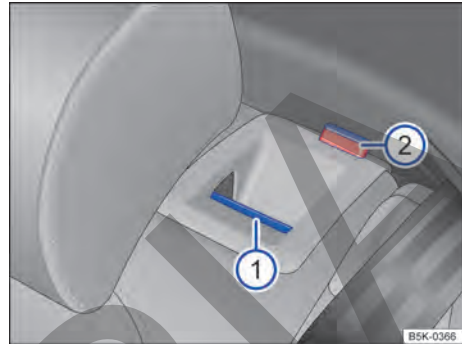

Fig. 64 En el respaldo del asiento trasero: tecla de desbloqueo.

Dependiendo de la versión del vehículo, el respaldo del asiento trasero está dividido. Cada una de las partes del respaldo del asiento trasero puede ser rebatida hacia adelante individualmente para aumentar el espacio del maletero.

Abatir el asiento trasero hacia adelante

- Empujar el apoyacabezas totalmente hacia abajo → pág. 81.
- Tirar de la tecla de desbloqueo → fig. 64 ⓘ hacia adelante y, al mismo tiempo, rebatir el respaldo del asiento trasero hacia adelante.
- La parte de respaldo del asiento trasero estará desbloqueada cuando la marca roja → fig. 64 ⓘ sea visible.

Abatir el asiento trasero hacia atrás

- Plegar el respaldo del asiento trasero hacia atrás y presionar con firmeza la traba hasta que se encaje de manera segura → ⚠.
- El respaldo del asiento trasero debe estar encajado de manera segura para garantizar la protección de los cinturones de seguridad en los asientos traseros.
- La marca roja → fig. 64 ⓘ ya no puede ser visible.

⚠ ADVERTENCIA

Plegar el respaldo del asiento trasero hacia adelante o hacia atrás de manera descontrolada o desatenta puede causar lesiones graves.

- Al abatir el respaldo del asiento trasero hacia adelante esté siempre atento para que no hayan personas o animales en la zona del respaldo del asiento trasero.
- Nunca rebatir el respaldo del asiento trasero hacia adelante o hacia atrás con el vehículo en movimiento.
- Estar atento para que el cinturón de seguridad no quede preso o dañado al plegar el respaldo del asiento trasero para atrás.
- Mantener las manos, los dedos, los pies y las demás partes del cuerpo siempre distantes al plegar el respaldo del asiento trasero hacia adelante o hacia atrás.
- El respaldo del asiento trasero debe estar encajado de manera segura para garantizar la protección de los cinturones de seguridad en el asiento trasero. Eso se aplica principalmente al lugar central del asiento trasero. Cuando un asiento está ocupado y el respaldo del asiento trasero correspondiente no está encajado de forma segura, el ocupante será empujado hacia adelante con el respaldo del asiento trasero en caso de maniobras de dirección y de frenado bruscas, así como en caso de accidentes.
- La marca roja ② indica un respaldo del asiento trasero no encajado. Comprobar siempre que la marca roja no sea visible cuando el respaldo del asiento trasero esté en la posición vertical.
- Cuando el respaldo del asiento trasero esté rebatido hacia adelante o no esté bien fijado, no deberán viajar personas adultas ni niños en las plazas correspondientes.

⚠ AVISO

Rebatir el respaldo del asiento trasero hacia adelante o hacia atrás de manera descontrolada o sin atención puede causar lesiones graves.

- Antes de plegar el respaldo del asiento trasero hacia adelante, siempre ajustar los asientos delanteros de modo que el apoyacabezas o el tapizado del respaldo del asiento trasero no se apoyen en los asientos delanteros.

- Al rebatir el respaldo del asiento trasero hacia adelante esté siempre atento para que no haya objetos en la zona para rebatir el respaldo del asiento trasero.

⚠ AVISO

- En el cinturón de seguridad trasero central existe un regulador de altura de la lengüeta del cinturón. Eventualmente al rebatir el respaldo del asiento trasero el regulador de altura y la lengüeta del cinturón podrán desplazarse hacia abajo del asiento. Si esto ocurre, muévalos de nuevo a una posición de uso.
- Mantenga el regulador de altura siempre en una posición que facilite el manejo de la lengüeta y evite ruidos durante la conducción. <

Apoyacabezas

📖 Introducción al tema

Las posibilidades de ajuste y extensión de los apoyacabezas se describen a continuación. Tratar de que la postura correcta esté ajustada → pág. 34.

Todos los asientos están equipados con el apoyacabezas. El apoyacabezas trasero central está destinado solo a la plaza central del asiento trasero. Por ello, no monte el apoyacabezas en otras posiciones.

Ajuste correcto del apoyacabezas

Ajuste el apoyacabezas para que su borde superior se encuentre preferentemente en la misma línea de la parte superior de la cabeza – pero no por debajo de la altura de los ojos. Posicionar la parte posterior de la cabeza lo más cerca posible del apoyacabezas.

Ajuste del apoyacabezas para personas bajas

Empuje el apoyacabezas hacia abajo hasta el tope, incluso si la cabeza se encuentra por debajo del borde superior del apoyacabezas. En las posiciones más bajas puede haber una pequeña laguna entre el apoyacabezas y el respaldo del asiento. ▶

Ajuste del apoyacabezas para personas de gran estatura

Empujar el apoyacabezas hacia arriba hasta el batiante.

⚠ ADVERTENCIA

La conducción con los apoyacabezas removidos o ajustados incorrectamente aumenta el riesgo de lesiones graves o fatales en caso de accidentes y maniobras de dirección y de frenado súbitas.

- Conducir siempre con los apoyacabezas correctamente instalados y ajustados, de haber una persona en el asiento.
- Cada ocupante debe ajustar el apoyacabezas correctamente según su estatura, para reducir el riesgo de lesiones en el cuello en caso de accidente. Al mismo tiempo, el borde superior del apoyacabezas debe quedar preferentemente en la misma línea de la parte superior de la cabeza –pero no por debajo de la altura de los ojos. Posicionar la parte posterior de la cabeza lo más cerca posible del apoyacabezas.
- Nunca ajustar el apoyacabezas durante la conducción.

ⓘ AVISO

Al desmontar y montar los apoyacabezas, tener cuidado para que no se golpeen en el revestimiento interior del techo o en el respaldo del asiento delantero. De lo contrario, se pueden averiar el revestimiento interior del techo y otras partes del vehículo.

Ajustar el apoyacabezas

📖 Tenga en cuenta ⚠ y ⓘ, al principio de este capítulo, en la página 82.

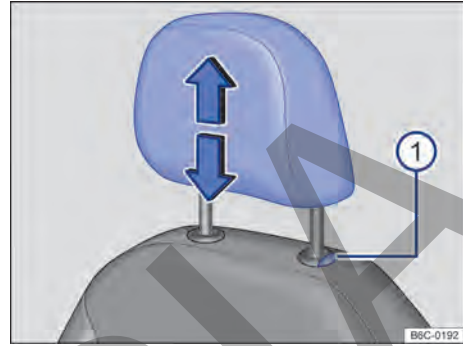

Fig. 65 Apoyacabezas delantero: ajustar.

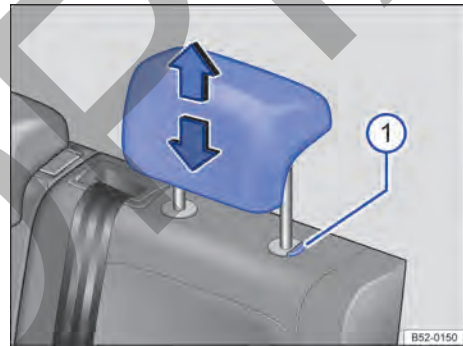

Fig. 66 Apoyacabezas trasero: ajustar.

Dependiendo de la versión del vehículo, los apoyacabezas de los asientos delanteros se integran en los respaldos de los asientos y no son ajustables.

Ajustar la altura del apoyacabezas

- Mover el apoyacabezas hacia arriba o hacia abajo, en el sentido de la flecha, presionando el botón → fig. 65 ⓘ o → fig. 66 ⓘ presionado → ⚠ en *Introducción al tema* de la página 82.
- El apoyacabezas debe bloquearse con seguridad en una posición.

Montaje y desmontaje del apoyacabezas

📖 Tenga en cuenta ⚠️ y ⓘ, al principio de este capítulo, en la página 82.

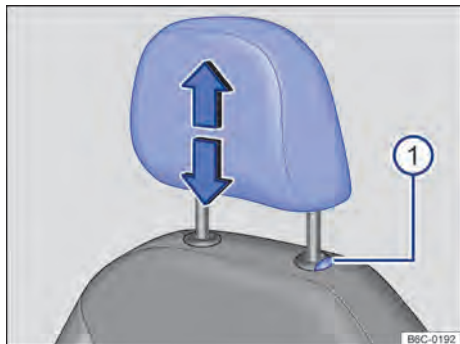

Fig. 67 Apoyacabezas delantero: desmontar.

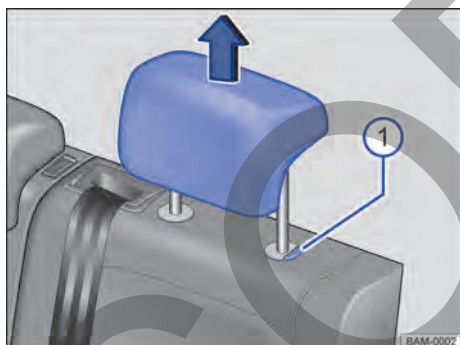

Fig. 68 Apoyacabezas traseros: desmontar.

Dependiendo de la versión del vehículo, los apoyacabezas de los asientos delanteros se integran en los respaldos de los asientos y no son ajustables.

Desmontar el apoyacabezas delantero

- Empujar el apoyacabezas totalmente hacia arriba → ⚠️ en *Introducción al tema* de la pág. 82.
- Retirar el apoyacabezas con el botón → fig. 67 ⓘ presionado.

Montaje del apoyacabezas delantero

- Posicionar el apoyacabezas correctamente por medio de sus guías y colocarlo en las guías del respectivo respaldo del asiento.
- Empujar hacia abajo totalmente el apoyacabezas con el botón → fig. 67 ⓘ presionado.
- Ajustar los apoyacabezas de acuerdo con la postura correcta en el asiento.

Desmontar el apoyacabezas trasero

- Si es necesario, ajustar el respaldo del asiento de manera que el apoyacabezas se pueda retirar.
- Empujar el apoyacabezas totalmente hacia arriba → ⚠️ en *Introducción al tema* de la pág. 82.
- Retirar el apoyacabezas con el botón → fig. 68 ⓘ presionado.

Instalar el apoyacabezas trasero

- Desbloquear el respaldo del asiento trasero y rebatir un poco hacia adelante → pág. 79.
- Posicionar el apoyacabezas correctamente por medio de sus guías y colocarlo en las guías del respectivo respaldo del asiento.
- Empujar hacia abajo el apoyacabezas con el botón → fig. 68 ⓘ presionado.
- Inclinar cuidadosamente el respaldo del asiento trasero hacia atrás y colocarlo con seguridad.
- Ajustar los apoyacabezas de acuerdo con la postura correcta en el asiento → pág. 82. <

Funciones del asiento

Apoyabrazos central



Fig. 69 Apoyabrazos central delantero.

Apoyabrazos central delantero

Para *levantar*, tirar gradualmente hacia arriba el apoyabrazos central en el sentido de la flecha → fig. 69.

Para *bajar*, tirar el apoyabrazos central hacia abajo.

⚠ ADVERTENCIA

El apoyabrazos central delantero puede limitar la libertad de movimientos de los brazos del conductor y así causar accidentes y lesiones graves.

- Mantener el portaobjetos del apoyabrazos central siempre cerrado durante la conducción.
- Nunca transporte a una persona, de cualquier edad, en el apoyabrazos central. Esta posición de alojamiento incorrecta puede causar lesiones graves.

Iluminación

Indicadores de dirección

Encender y apagar los indicadores de dirección

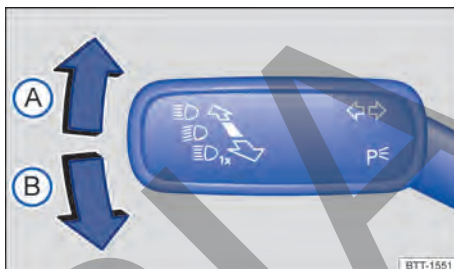

Fig. 70 A la izquierda en la columna de dirección: palanca de los indicadores de dirección y del faro alto.

- Conectar el encendido.
- Colocar la palanca de los indicadores de dirección y del faro alto de la posición central a la siguiente posición:

- (A) Parpadear a la derecha ➔.
- (B) Parpadear a la izquierda ➜.



- Colocar la palanca de los indicadores de dirección y del faro alto en la posición básica para apagar los indicadores de dirección.

Si la señal sonora no suena con el indicador de dirección conectado, buscar un Concesionario Volkswagen o una empresa especializada y mandar a verificar el vehículo.

Señales intermitentes de confort

Para conectar las señales intermitentes de confort, mover la palanca de los indicadores de dirección y del faro alto hacia arriba o hacia abajo solo hasta el punto de presión y soltarla. Los indicadores de dirección titilan 3 veces.

Para finalizar las señales intermitentes de confort antes del tiempo, mover la palanca inmediatamente hasta el punto de presión, en sentido inverso, y soltar

Dependiendo de la versión del vehículo y de la versión de la radio, las señales intermitentes de confort se pueden activar o desactivar en el sistema de la radio mediante la tecla **CAR**  o mediante la tecla de configuraciones  y tocar el botón de función **[Coche]** → pág. 27.

ADVERTENCIA

El uso inadecuado o el no uso de los indicadores de dirección, así como olvidarse de apagarlos, puede confundir a los demás conductores. Esto puede provocar accidentes y lesiones graves.

- El cambio de carril, las maniobras de sobrepaso y los giros siempre deben indicarse con tiempo mediante los indicadores de dirección.
- Apagar los indicadores de dirección después de cambiar de carril, de la maniobra de sobrepaso o del giro.

 Las luces de advertencia funcionan también con el motor apagado → pág. 61, *En caso de emergencia*.

 Cuando un indicador de dirección falla en el vehículo, la luz de control titila aproximadamente dos veces más rápido.

Luces de conducción

Encender y apagar las luces

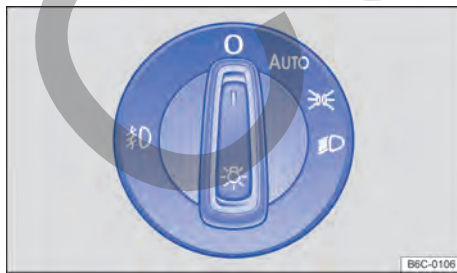

Fig. 71 Al lado del volante: interruptor de luces (una variante).

Observar las determinaciones legales específicas de cada país para el uso de la iluminación del vehículo.

Dependiendo de la versión del vehículo, el farol de neblina puede no estar disponible.

Dependiendo de la versión del vehículo, la función **AUTO** puede no estar disponible.

Encender las luces

- Conectar el encendido.
- Girar el conmutador de las luces a la posición correspondiente:

AUTO Accionamiento automático de las luces de conducción: las luces de conducción se encienden y se apagan automáticamente de acuerdo con la claridad y la condición del tiempo → , → pág. 86.

⇒ Luz de posición encendida. El símbolo en el interruptor de las luces se enciende en color verde.

⇒ Farol bajo encendido.

Apagar las luces

- Desconectar el encendido.
- Girar el conmutador de las luces a la posición correspondiente:

O Las luces están apagadas.

AUTO La función "Leaving home" (iluminación de orientación) puede estar encendida → pág. 86.

⇒ Luz de posición encendida. El símbolo en el interruptor de las luces se enciende en color verde.

⇒ Farol bajo apagado – mientras que la llave del vehículo está introducida en el encendido o, en vehículos con Keyless Access, la puerta del conductor está cerrada, la luz de posición sigue encendida.

Luz de conducción diurna

Las luces de conducción diurna, dependiendo de la configuración del vehículo, pueden aumentar la visibilidad de su vehículo en el tránsito urbano durante el día.

La luz de conducción diurna se encenderá cada vez que se conecta el encendido, cuando el conmutador de las luces se encuentra en la posición **O** o **AUTO** (con claridad reconocida).

La luz de conducción diurna no se puede encender o apagar de forma manual. ▶

⚠️ ADVERTENCIA

Pueden suceder accidentes y lesiones graves si la calle no está lo suficientemente iluminada y el vehículo se ve solo con dificultad o no lo otros conductores no lo ven.

- Los asistentes de iluminación solo ayudan, el responsable de la activación correcta de la iluminación del vehículo es el conductor.
- Prender el farol bajo siempre en la oscuridad, neblina o con mala visibilidad.

⚠️ ADVERTENCIA

La luz de posición no es lo suficientemente intensa para iluminar la calle y ser vista por otros conductores.

- Prender el farol bajo siempre en la oscuridad, neblina o con mala visibilidad.
- Las linternas traseras no se encienden junto con la luz de conducción diurna. Un vehículo sin las linternas traseras encendidas puede no ser vistos por otros conductores en la oscuridad, con lluvia o en malas condiciones de visibilidad.

⚠️ ADVERTENCIA

El control automático de la luz de conducción (AUTO) enciende y apaga el farol bajo solo ante cambios de luminosidad.

- Encienda el faro bajo de forma manual en caso de condiciones climáticas especiales, por ejemplo, cuando haya neblina.

Encender y apagar el farol de neblina

El fano de neblina se puede encender con la ignición conectada y el conmutador de las luces en las posiciones **AUTO**, luces de posición \Rightarrow y fano bajo \Rightarrow :

- **Encender el fano de neblina** \Rightarrow : Tire del conmutador de las luces hacia afuera \rightarrow fig. 71, hasta la primera ranura. La luz de control \Rightarrow se enciende en el conmutador en color verde.
- Para apagar el fano de neblina, presionar el interruptor de las luces hacia adentro o gírelo a la posición **O**.

Funciones de las luces

Luz de posición

Cuando el conmutador de las luces se encuentra en la posición \Rightarrow , se encienden los dos faroles con la luz de posición, partes del grupo óptico trasero, la iluminación de la matrícula y las teclas en la consola central y las teclas en el tablero de instrumentos.

Control automático de la luz de conducción **AUTO**

Dependiendo de la versión del vehículo, o el control automático de la luz de conducción (AUTO) puede no estar disponible.

El control automático de la luz de conducción es simplemente una ayuda, por lo que no puede reconocer suficientemente todas las situaciones de conducción.

Con el control automático de la luz de conducción en funcionamiento, los faroles bajos y las linternas se conectan automáticamente debido a que el sensor crepuscular detecte que el ambiente exterior del vehículo tiene poca luz, como cuando se atraviesa, por ejemplo, un túnel de día o cuando oscurece. Cuando el vehículo circula en un ambiente con iluminación solar intensa, con el interruptor de las luces en la posición **AUTO**, las luces de cruce y los faros se encienden automáticamente por la central eléctrica. Y se encenderá la luz de conducción diurna.

◀ El sensor crepuscular se ubica junto al sensor de lluvia \rightarrow pág. 90.

Luz de giro (cornering light)

Dependiendo de la versión del vehículo, la luz de giro puede no estar disponible.

En giros lentos o en curvas muy cerradas, la luz de giro se enciende automáticamente. La luz de giro está integrada al fano de neblina y se enciende solo al conducir a baja velocidad, aproximadamente 40 km/h.

Cuando se engrana la marcha atrás, la luz de giro se puede encender a ambos lados del vehículo durante la maniobra.

Alertas sonoras para luces no apagadas

◀ Si la llave del vehículo se retira de la cerradura de encendido y la puerta del conductor se abre, las alertas sonoras se emitirán en las siguientes condiciones: ▶

- interruptor de las luces en la posición \Rightarrow .

Con la función "Coming Home" activada, cuando se abre la puerta del conductor, no suena ninguna alerta sonora para indicar que la luz todavía está encendida.

Encender y apagar el farol alto

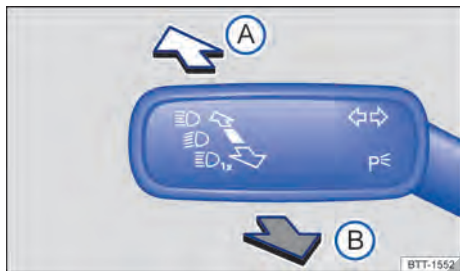

Fig. 72 A la izquierda en la columna de dirección: palanca de los indicadores de dirección y del farol alto.

- Conectar el encendido y el farol bajo.
- Colocar la palanca de los indicadores de dirección y del farol alto de la posición central a la siguiente posición:

- (A) Farol alto encendido.
- (B) Activar la señal de luz o apagar el farol alto. La ráfaga permanece encendida cuando se tira de la palanca.

Con los faros altos encendidos o al dar señal de luz, la luz de control azul se enciende \Rightarrow en el instrumento combinado.

⚠ ADVERTENCIA

Un farol regulado muy alto y el uso inadecuado del farol alto pueden distraer e impedir la visión de otros conductores. Esto puede provocar accidentes y lesiones graves.

- Asegurarse de que el farol esté regulado correctamente.
- Nunca utilizar el farol alto o ráfagas ya que puede deslumbrar a otros conductores.

Función "Coming Home" y "Leaving Home" (iluminación exterior de orientación)

- ◀ Con las luces de orientación, la zona cercana al vehículo se ilumina cuando se sale ("Coming Home") y cuando se entra al vehículo ("Leaving Home"). Para vehículos con sensor de luz y de lluvia, la función "Leaving Home", a su vez, se controla automáticamente.

Con la función "Coming Home" o "Leaving Home" activada, se enciende el farol bajo y la luz de posición como iluminación exterior de orientación.

Dependiendo de la versión del vehículo y de la versión de la radio, la duración del tiempo de iluminación temporizada, la activación y la desactivación de la función, se pueden configurar en el sistema de la radio mediante la tecla **CAR** en el menú **Configuraciones del vehículo O** mediante la tecla **Configuraciones** \Rightarrow , tocar el botón de función **Coche** en el menú **Configuraciones de luces** \rightarrow pág. 27:

Conectar la función "Coming Home"

- Desconectar el encendido.
- Activar la señal de luz durante aproximadamente un segundo.

La iluminación "Coming Home" se enciende al abrir la puerta del conductor. El *tiempo de iluminación temporizada* se inicia con el cierre de la última puerta del vehículo o de la tapa trasera.

Desconectar la función "Coming Home"

- Automáticamente después del transcurso del tiempo de la iluminación temporizada configurada.
- **O**: automáticamente si después de aproximadamente 30 segundos de haberla conectado, una puerta del vehículo o la tapa trasera permanece abierta.
- **O**: girar el conmutador de las luces a la posición **0**
- **O**: conectar el encendido.

Conectar la función "Leaving Home"

- ◀ – Desbloquear el vehículo cuando el conmutador de las luces se encuentre en la posición **AUTO** y el sensor de lluvia y luz detecta *oscuridad*. ▶

Desconectar la función "Leaving Home"

- Automáticamente después del transcurso del tiempo de la iluminación temporizada.
- **O**: bloquear el vehículo.
- **O**: girar el conmutador de las luces a la posición **0**
- **O**: conectar el encendido.

Ajuste automático del alcance del faro

Dependiendo de la versión del vehículo el ajuste automático de alcance del faro puede no estar disponible.

El alcance de los faros se adapta automáticamente a las condiciones de carga del vehículo al encender el faro delantero →

ADVERTENCIA

Una quemada o el funcionamiento incorrecto del ajuste automático del alcance del faro puede causar el deslumbramiento del faro y distraer a otros usuarios de la carretera. Esto puede causar accidentes y lesiones graves.

- Haga que un Concesionario Volkswagen o una empresa especializada compruebe inmediatamente el ajuste del alcance de los faros.

Enmascarar o cambiar la posición del farol

Al conducir por países con sentido de rodaje contrario al del país de origen, el farol bajo asimétrico puede deslumbrar a los vehículos que vienen en sentido contrario. Por ese motivo, es necesario enmascarar o cambiar la posición del farol en viajes internacionales.

Si es el caso, enmascarar determinadas regiones del farol con películas o cambiar la posición del farol en una empresa especializada. Se puede obtener mayor información en una empresa especializada. Para esto, Volkswagen recomienda los Concesionarios Volkswagen.

El uso de adhesivos sobre el farol solo está permitido durante cortos períodos de tiempo. Dirigirse a una empresa especializada para

una conversión permanente. Para esto, Volkswagen recomienda los Concesionarios Volkswagen.

Solución de problemas

Indicadores de dirección

Indicadores de dirección a la izquierda o a la derecha. La luz de control parpadeará dos veces más rápido cuando se haya quemado una luz de los intermitentes del vehículo. Compruebe las luces del vehículo.

Iluminación de conducción

Iluminación de conducción total o parcialmente fuera de acción. Comprobar la iluminación del vehículo y, de ser necesario, cambiar la bombilla correspondiente → pág. 207. Si todas las bombillas están en orden, busque una empresa especializada.

Iluminación interior

Iluminación de los instrumentos y de los interruptores

Dependiendo de la versión del vehículo y de la versión de la radio, la intensidad de la iluminación de los instrumentos y de los conmutadores se pueden ajustar en el sistema de la radio mediante la tecla **CAR** **O** mediante la tecla configuraciones y tocar el botón de función **Coche** → pág. 27.

La intensidad de la iluminación ajustada se adecua automáticamente al cambio de la luminosidad ambiente en el vehículo.

Cuando el conmutador de las luces se encuentra en la posición **AUTO**, un sensor enciende y apaga automáticamente la luz de cruce, incluso la iluminación de los instrumentos y de los interruptores, de acuerdo con la luminosidad del ambiente.

Con la luz apagada y el encendido conectado, la iluminación de los instrumentos (punteros y escalas) se enciende. Con la disminución de la luminosidad ambiente, la iluminación de las

escalas se reduce automáticamente y, si es necesario, se apaga por completo. Esta función le debe recordar al conductor conectar el farol bajo, por ejemplo, al pasar por túneles.

Luces internas y de lectura

Presionar la tecla correspondiente:



Encender y apagar la iluminación interior delantera.



Las luces internas se encienden automáticamente al desbloquear el vehículo, al abrir una puerta o al retirar la llave del vehículo de la cerradura de encendido.



Encender o apagar la luz de lectura.

Luz de la guantera y del maletero

Dependiendo de la versión del vehículo, la luz de la guantera y la luz del maletero pueden no estar disponibles.

Al abrir y cerrar la guantera o la tapa trasera, un luz se enciende o se apaga automáticamente.



La luz interior y de lectura se apagan cuando se bloquea el vehículo o unos minutos después de retirar la llave del vehículo de la cerradura de encendido. Esto impide que la batería del vehículo se descargue.



Cuando los airbags se disparan en un accidente, la luz interior se pueden encender automáticamente → pág. 47, *En caso de disparo de los airbags - Función detección de colisión (crash detection)*.

Visibilidad

Limpiaparabrisas y lavaparabrisas

Palanca de los limpiaparabrisas

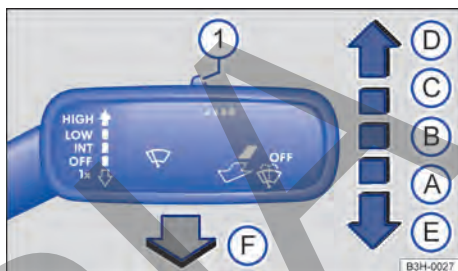

Fig. 73 A la derecha de la columna de dirección: comandar los limpiaparabrisas.

Los limpiavidrios funcionan solo con el encendido conectado y los lavadores también funcionan con el encendido apagada.

Mover la palanca de los limpiaparabrisas a la posición deseada → ①:

- ① **OFF** Limpiaparabrisas desconectados.
- ② **INT** Temporizador de los limpiaparabrisas u operación del sensor de lluvia y de luz. El reloj programador de los limpiaparabrisas funciona según la velocidad de conducción. Cuanto más rápido el vehículo, más frecuente es la limpieza de los limpiaparabrisas.
- ③ **LOW** Limpieza lenta.
- ④ **HIGH** Limpieza rápida.
- ⑤ **1x** Movimiento único de los limpiaparabrisas, limpieza breve.
- ⑥ Sistema del lavaparabrisas activado mientras se tire de la palanca.
- ⑦ **1x** Regular la sensibilidad del sensor de lluvia:

ADVERTENCIA

En bajas temperaturas, el agua de los lavaparabrisas sin anticongelante suficiente puede congelarse sobre el parabrisas y limitar la visibilidad frontal.

- Utilizar los lavaparabrisas solamente con anticongelante suficiente en temperaturas de invierno.
- Nunca utilizar los lavaparabrisas en temperaturas de invierno si el parabrisas no está siendo calentado con el sistema de ventilación. De lo contrario, el aditivo anticongelante puede congelarse sobre el parabrisas y reducir la visibilidad.

⚠ ADVERTENCIA

Las escobillas del limpiaparabrisas gastadas o sucias reducen la visibilidad y aumentan el riesgo de accidentes y de lesiones graves.

- De estar dañadas o gastadas, se debe cambiar las escobillas de los limpiaparabrisas.

⚠ AVISO

Si se desconecta el encendido mientras está activado el limpiaparabrisas, al volver a conectar el encendido el limpiaparabrisas seguirá funcionando en el mismo nivel de barrido, sin embargo, en esta condición (encendido desconectado con los limpiaparabrisas activados) los limpiaparabrisas regresan a la posición inicial. Helada, nieve y otros obstáculos sobre los vidrios pueden ocasionar daños en los limpiaparabrisas y en el motor de los limpiaparabrisas.

- Antes de iniciar la conducción, de ser necesario, retirar la nieve y el hielo de los limpiaparabrisas.
- Soltar cuidadosamente del parabrisas las escobillas de los limpiaparabrisas congelados. Para esto, Volkswagen recomienda un aerosol anti-congelante.

⚠ AVISO

No encender los limpiavidrios con el vidrio seco. La limpieza del vidrio seco con las escobillas de los limpiaparabrisas puede dañar el vidrio.

⚠ AVISO

En caso de heladas, ¡compruebe si las escobillas de limpiaparabrisas no están congeladas antes de poner en marcha el limpiaparabrisas!

Sensor de lluvia y de luz

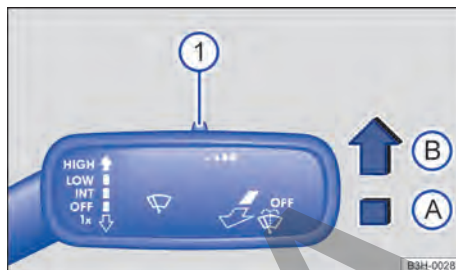

Fig. 74 A la derecha de la columna de dirección: palanca de los limpiaparabrisas.

Dependiendo de la versión del vehículo, el sensor de lluvia y de luz puede no estar disponible.

El sensor de lluvia y de luz activado controla automáticamente los intervalos de los limpiaparabrisas, según la intensidad de la lluvia.

Activar o desactivar el sensor de lluvia y de luz

Presionar la palanca a la posición deseada → fig. 74:

- Posición (A) - sensor de lluvia desactivado.
- Posición (B) - sensor de lluvia activado, limpieza automática si es necesario.

Dependiendo de la versión del vehículo y de la versión de la radio, los limpiadores automáticos se pueden activar o desactivar en el sistema de la radio mediante la tecla **CAR** O mediante la tecla configuraciones **☒** y tocar el botón de función **Coche** → pág. 27.

Cuando la limpieza automática está desactivada en el sistema de radio, el tiempo de intervalo se ajusta en niveles fijos.

Regular la sensibilidad del sensor de lluvia

La sensibilidad del sensor de lluvia se puede regular manualmente con el interruptor en la palanca de los limpiaparabrisas → fig. 74 ① → ⚠.

- Ajustar el interruptor a la derecha - alta sensibilidad.
- Ajustar el interruptor a la izquierda - baja sensibilidad.

⚠ ADVERTENCIA

El sensor de lluvia y de luz puede no reconocer suficientemente todo tipo de lluvia y no activar los limpiaparabrisas.

- De ser necesario, conecte manualmente los limpiaparabrisas cuando el agua interfiera en la visibilidad de los vidrios.

Solución de problemas

Comportamiento de activación alterado del sensor de lluvia y de luz

Las posibles causas de averías e interpretaciones erróneas en la zona de la superficie sensible del sensor de lluvia son, entre otras:

- **Escobillas de los limpiaparabrisas dañadas:** una película de agua o rayas de limpieza a causa de las escobillas del limpiavidrios dañadas, pueden prolongar la duración del encendido, reducir los intervalos de limpieza o provocar la limpieza permanente rápida.
- **Insectos:** la presencia de insectos puede provocar la activación de la limpieza.
- **Estrías de sal:** en el invierno, las estrías de sal en el parabrisas pueden provocar una limpieza extremadamente prolongada hasta que el parabrisas esté casi seco.
- **Suciedad:** el polvo seco, la cera, los revestimientos del parabrisas (efecto lotus) y los residuos de detergentes (lavado rápido) pueden hacer menos sensible el sensor de lluvia o, posteriormente, más lento o incluso sin reacción. Limpie periódicamente la superficie sensible del sensor de lluvia → pág. 273 y compruebe periódicamente si existen daños en las escobillas de los limpiaparabrisas.
- **Quebradura en el parabrisas:** un impacto de una piedra activa un ciclo de limpieza si el sensor de lluvia está encendido. Luego, el sensor de lluvia reconoce la disminución de la superficie sensible y se adecua a la misma. De acuerdo a la dimensión del impacto de la piedra, el comportamiento de la activación del sensor de lluvia puede alterarse.
- **Adhesivos y etiquetas:** no pueden cubrir exterior o interiormente la zona del sensor, ya que de lo contrario pondrá en peligro el correcto funcionamiento de las funciones de iluminación automática y del sensor de lluvia.

Para retirar cera y residuos de pulido, se recomienda el uso de un producto limpiavidrios con alcohol.

Si hay un obstáculo en el vidrio, los limpiaparabrisas intentarán retirarlo. Si el obstáculo continúa bloqueando los limpiaparabrisas, los mismos se detendrán. Retirar el obstáculo y encender los limpiaparabrisas nuevamente.

Espejos retrovisores

Introducción al tema

Para la seguridad de conducción, es importante que el conductor ajuste correctamente los retrovisores exteriores y el retrovisor interior antes de iniciar la marcha → ⚠.

El conductor puede observar el tránsito detrás de él a través de los retrovisores exteriores y del retrovisor interior y puede adecuar su comportamiento de dirección al tránsito. No se puede ver todo lo que está al lado y atrás del vehículo solo mirando los retrovisores exteriores y el retrovisor interior. Estas áreas no visibles se denominan puntos ciegos. En el punto ciego puede haber otros vehículos, peatones y objetos.

⚠ ADVERTENCIA

Los retrovisores exteriores y el retrovisor interior no se deben ajustar durante la marcha para no distraer al conductor. Esto puede provocar accidentes y lesiones graves.

- Ajustar los retrovisores exteriores y el retrovisor interior solo con el vehículo detenido.
- Al estacionar, cambiar de carril y en maniobras de traspaso y de conversión, tener en cuenta siempre el área alrededor del vehículo, ya que los demás usuarios de la calle y los objetos pueden encontrarse en el punto ciego.
- Prestar atención siempre a que los espejos retrovisores estén ajustados correctamente y a que la visibilidad trasera no esté limitada a causa del empañamiento o por otros objetos.

⚠ ADVERTENCIA

La evaluación imprecisa de la distancia de los vehículos que vienen de atrás puede causar accidentes o lesiones graves.

- Las superficies abolladas de las lentes de los retrovisores exteriores (convexas) aumentan el campo visual y hacen que los objetos parezcan más pequeños y más lejanos.
- El uso de los retrovisores exteriores izquierdo y derecho para evaluar las distancias de vehículos que circulan detrás al cambiar de carril es impreciso y puede provocar accidentes y lesiones graves.
- Siempre que sea posible, utilizar el espejo retrovisor interior para determinar la distancia de los vehículos que vienen de atrás o la distancia de otros objetos.
- Asegurarse de que el campo de visión trasero esté siempre despejado.

⚠ ADVERTENCIA

El espejo retrovisor interior con la función antideslumbrante automático contiene un fluido electrolítico que puede vaciarse si el vidrio del espejo se rompe.

- El fluido electrolítico derramado puede irritar la piel, los ojos y los órganos del sistema respiratorio, sobre todo en personas con asma o enfermedades similares. Asegurar la entrada inmediata de aire fresco suficiente y salir del vehículo o, si no es posible, abrir todos los vidrios y las puertas.
- En caso de contacto del fluido electrolítico con los ojos o con la piel, lavar inmediatamente con agua en abundancia durante al menos 15 minutos y buscar un médico.
- En caso de contacto del fluido electrolítico con el calzado o la ropa, lavar inmediatamente con agua en abundancia durante al menos 15 minutos. Limpiar cuidadosamente el calzado y la ropa antes de reutilizarlos.
- En caso de ingerir el fluido electrolítico enjuagar inmediatamente la boca, con abundante agua durante al menos 15 minutos. No inducir el vómito si esto no ha sido prescrito por un médico. Buscar ayuda médica inmediatamente.

ⓘ AVISO

En los espejos retrovisores antideslumbrantes automáticos, el fluido electrolítico puede derramarse si el vidrio del espejo se rompe. Este fluido daña las superficies plásticas. Quitar el fluido lo más rápido posible, por ejemplo, con una esponja húmeda.

Espejo retrovisor interior

📖 Tenga en cuenta ⚠ y ⓘ, al principio de este capítulo, en la página 91.

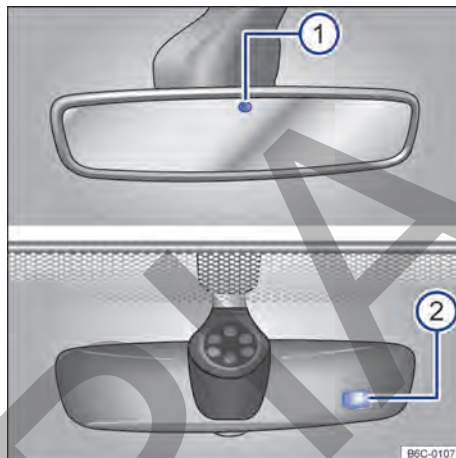

Fig. 75 En el parabrisas: espejo retrovisor interior antideslumbrante automático.

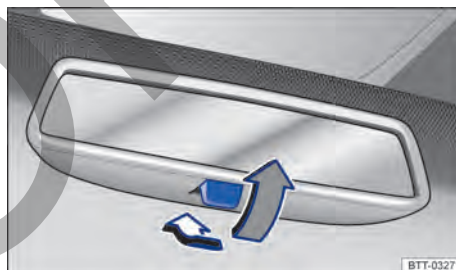

Fig. 76 En el parabrisas: espejo retrovisor interior antideslumbrante manual.

El conductor siempre debe ajustar el retrovisor interior de tal modo que disponga de suficiente visibilidad hacia atrás a través de la luneta.

La visibilidad trasera se puede restringir o impedir, por ejemplo por objetos colocados sobre la bandeja trasera.

Espejo retrovisor interior antideslumbrante automático

Con la ignición conectada, los sensores miden la incidencia de la luz por atrás → fig. 75 ① y por adelante ②.

Dependiendo de los valores medidos, el espejo retrovisor interior deslumbra automáticamente. ▶

Cuando la incidencia de luz sobre los sensores se ve comprometida o interrumpida, el espejo retrovisor interior antideslumbrante automático no funciona o puede presentar fallas. De la misma forma, los aparatos de navegación externos en el parabrisas o cerca del espejo retrovisor interior con función antideslumbrante automática pueden influir en los sensores → .

En algunas situaciones la función antideslumbrante automática se desactiva, por ejemplo cuando se engrana la marcha atrás.



Retrovisor interior antideslumbrante manual

- Posición de día: la palanca en el borde inferior del espejo retrovisor apunta hacia el parabrisas.
- Posición de noche: tirar de la palanca → [fig. 76](#) (flecha gris), para evitar el deslumbramiento de los faros de los vehículos que circulan detrás.

ADVERTENCIA

El display iluminado de un teléfono móvil o de un aparato de navegación portátil puede comprometer el funcionamiento del espejo retrovisor interior antideslumbrante automático, provocando accidentes y lesiones graves.

- Las fallas de funcionamiento del antideslumbrante automático pueden impedir que el espejo retrovisor interior se pueda utilizar para determinar la distancia exacta del vehículo que sigue detrás o la distancia de otros objetos.
- Nunca colgar objetos en el espejo retrovisor interior con antideslumbrante automático, los objetos pueden perjudicar el funcionamiento y causar fallas en la función antideslumbrante automática.

 En la utilización del retrovisor interior en la posición de noche, la visión queda limitada. 

Espejos retrovisores externos

 Tenga en cuenta  y , al principio de este capítulo, en la página 91.

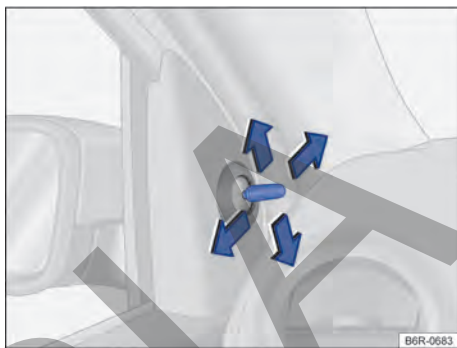

Fig. 77 En las puertas delanteras: mando de ajuste de los espejos retrovisores externos mecánicos.

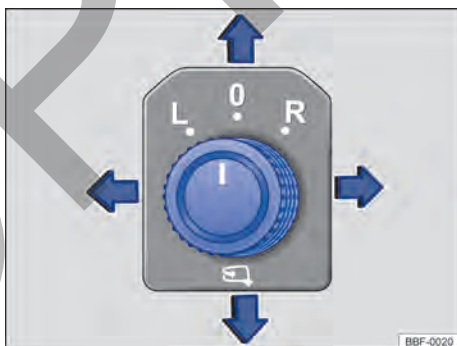



Fig. 78 En la puerta del conductor: mando giratorio de ajuste de los espejos retrovisores externos eléctricos.

Retrovisores externos mecánicos

- Mover el botón de ajuste en el revestimiento de las puertas delanteras → [fig. 77](#).

Retrovisores externos eléctricos

- Conectar el encendido.
- Girar la perilla en la puerta del conductor hasta el símbolo deseado → [fig. 78](#).
- Mover el mando giratorio en el sentido de la flecha, hacia adelante, hacia atrás, hacia la derecha o hacia la izquierda para regular el retrovisor exterior. 



Rebatir los espejos retrovisores exteriores hacia dentro de manera eléctrica (no disponible para algunas versiones) → .



L
R
O

Ajustar el espejo retrovisor exterior izquierdo.

Ajustar el espejo retrovisor exterior derecho.

Posición cero. El espejo retrovisor exterior no se puede regular y todas las funciones están apagadas.

Activar las funciones del espejo retrovisor exterior

Dependiendo de la versión del vehículo y de la versión de la radio, las siguientes funciones del retrovisor exterior se deben activar en el sistema de la radio mediante la tecla  **O** mediante la tecla configuraciones  y tocar el botón de función  → pág. 27:

- Activar en el menú que aparece la función del espejo retrovisor exterior correspondiente.

Rebatir hacia dentro los espejos retrovisores exteriores durante el estacionamiento

Si el vehículo se bloquea o se desbloquea desde el exterior, los espejos retrovisores exteriores se rebatan automáticamente hacia adentro o hacia afuera. Para ello, la perilla debe estar en la posición **L**, **R** o **O**.

Cuando la perilla en el espejo retrovisor eléctrico se ajusta en la posición , los retrovisores exteriores permanecen plegados hacia adentro.

Memoria de ajuste del retrovisor exterior derecho para la marcha atrás (tilt down)

- Elija una llave de vehículo válida a la que se debe asignar el ajuste.
- Desbloquee el vehículo con esta llave del vehículo.
- Conectar el encendido.
- Poner marcha atrás.
- Ajuste el espejo retrovisor exterior derecho para que pueda verse bien el área del borde del cordón.
- La posición del espejo ajustado se guarda automáticamente y se asigna a la llave del vehículo.

Acceder al ajuste del retrovisor exterior derecho para la marcha atrás (tilt down)

- Girar la perilla para el retrovisor exterior a la posición **R**.
- Con el encendido conectado, ponga marcha atrás. El espejo retrovisor exterior derecho asume la posición guardada.

La posición guardada del retrovisor exterior derecho para la marcha atrás se abandona cuando se conduce de nuevo hacia adelante a una velocidad superior a unos 15 km/h o cuando la perilla se cambia de la posición **R**.

Los retrovisores exteriores se pueden rebatir (rotar) mecánicamente hacia adentro y hacia afuera. La posición de uso se define mediante un bloqueo bastante perceptible en ambos lados (izquierdo o derecho).

ADVERTENCIA

Los retrovisores exteriores se deben ajustar antes de poner el vehículo en movimiento, para no desviar la atención del conductor, del tránsito.

ADVERTENCIA

Si por desatención se doblan hacia adentro o hacia afuera los retrovisores exteriores, se pueden producir lesiones.

- Rebatir los espejos retrovisores exteriores hacia dentro o hacia afuera solo cuando no haya ningún obstáculo en su área de funcionamiento.
- Estar siempre atento para que ningún dedo quede preso entre el retrovisor exterior y la base del espejo, si se mueve el retrovisor exterior.

AVISO

En un sistema de lavado automático, doblar siempre los retrovisores exteriores.

- No abatir manualmente los espejos retrovisores exteriores eléctricos hacia adentro o hacia afuera, ya que esto puede dañar el accionamiento eléctrico.



En caso de avería, los retrovisores exteriores eléctricos se pueden ajustar manualmente por medio de presión en el borde de la superficie de la lente del espejo.



Protección solar

Parasol

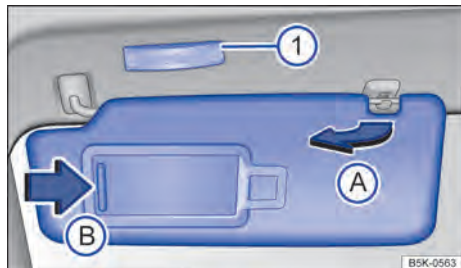

Fig. 79 Parasol.

Dependiendo de la versión del vehículo los parasoles pueden tener diferentes combinaciones, incluyendo o no: iluminación, tapa del espejo y espejo de cortesía.

Posibilidades de ajuste de los parasoles para el conductor y para el pasajero delantero:

- Plegar el parasol en la dirección del parabrisas.
- Retirar el parasol con cuidado del soporte sujetando la base de fijación y girar en la dirección de las puertas → fig. 79 (A).

Espejo de cortesía iluminado

En el parasol plegado hacia abajo se encuentra un espejo de cortesía atrás de una cubierta. Al abrir la cubierta → fig. 79 (B) se enciende una luz (1).

La luz se apaga cuando la tapa del espejo de cortesía se cierra o el parasol se abate hacia arriba.

⚠ ADVERTENCIA

Los parasoles inclinados hacia abajo pueden reducir el campo de visión y disminuir la seguridad durante la conducción.

- Reconducir siempre los parasoles a los soportes cuando no sean más necesarios.

⚠ AVISO

Manipule los parasoles y la tapa del espejo de cortesía con cuidado para no dañarlos.

Calefacción y aire acondicionado

Calentar, ventilar, refrigerar

📖 Introducción al tema

Los siguientes equipos pueden estar instalados en el vehículo:

El sistema de ventilación y calefacción calienta y ventila el interior del vehículo. El sistema de ventilación y calefacción no se enfría.

El aire acondicionado o Climatronic enfría y deshumidifica el aire. Este trabaja con el máximo de eficiencia si los vidrios están cerrados. En el caso de acumulación de calor en el interior del vehículo, ventilar puede acelerar el proceso de refrigeración.

Indicación de funciones encendidas

Los LED encendidos en reguladores y las teclas indican que una función está activa.

⚠ ADVERTENCIA

Malas condiciones de visibilidad en todos los vidrios aumentan el riesgo de colisiones y accidentes que pueden causar lesiones graves.

- Asegurarse siempre de que todos los vidrios no tengan hielo, nieve ni estén empañados para garantizar buenas condiciones de visibilidad.
- La mayor rendimiento calorífico y el más rápido desempañado de los vidrios solo son posibles si el motor ya ha alcanzado su temperatura de servicio. Partir solamente si hay buenas condiciones de visibilidad.
- Asegúrese siempre de que el sistema de calefacción y aire fresco o el aire acondicionado y el desempañador de la luneta se utilicen correctamente para tener una buena visibilidad hacia afuera.
- No utilice nunca el modo de recirculación de aire durante mucho tiempo. Cuando el sistema de refrigeración está desactivado, los vidrios se pueden empañar muy rápidamente en el modo de recirculación de aire y limitar demasiado las condiciones de visibilidad.
- Desconectar siempre el modo de recirculación de aire si éste no es necesario.

⚠ ADVERTENCIA

El aire viciado puede producir cansancio y la falta de concentración del conductor, lo cual puede provocar colisiones, accidentes y lesiones graves.

- Nunca deje la turbina desactivada durante mucho tiempo y nunca deje el modo de recirculación de aire activado por un largo período, ya que el aire fresco no llega al interior del vehículo.

ⓘ AVISO

No coloque alimentos, medicamentos u otros objetos sensibles a la temperatura delante de los difusores de aire. Alimentos, medicamentos u

otros objetos sensibles al calor o al frío se pueden dañar o quedar inutilizados a través del flujo de aire de salida.

ⓘ AVISO

- Si tiene la impresión de que el aire acondicionado está averiado, desconecte el aire acondicionado. De esta forma, pueden evitarse daños secundarios. El aire acondicionado debe ser verificado por un Concesionario Volkswagen o por una empresa especializada.
- Reparaciones en el aire acondicionado exigen conocimientos especializados y herramientas especiales. Para esto, Volkswagen recomienda los Concesionarios Volkswagen.

Comandos del aire acondicionado

📖 Tenga en cuenta ⚠ y ⓘ, al principio de este capítulo, en la página 95.

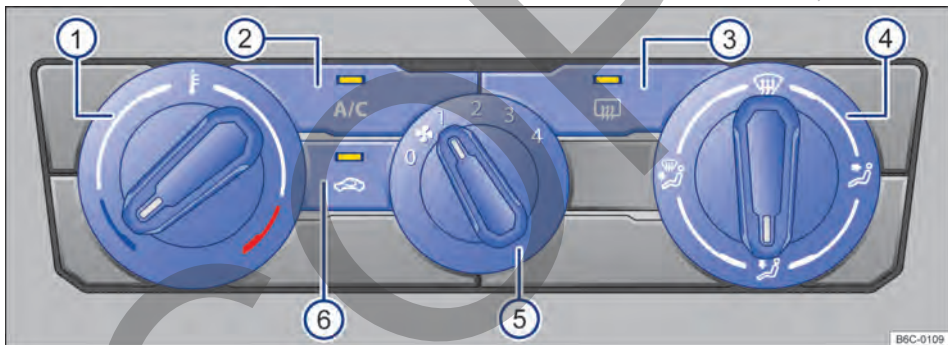

Fig. 80 Comandos del aire acondicionado.

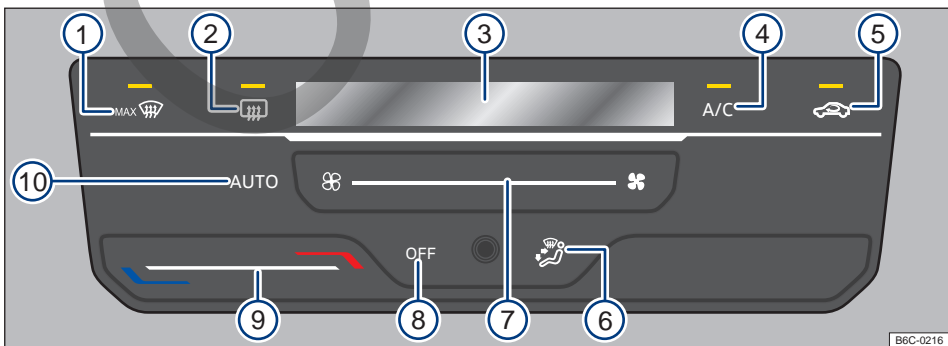

Fig. 81 Comandos del Climatronic.

Algunas funciones y teclas dependen de la versión y dependen del tipo de sistema montado.

Apagar

- *Aire acondicionado*: girar el regulador del ventilador al nivel **0** → **fig. 80 ⑤**.
- *Climatronic*: toque la superficie funcional **OFF** → **fig. 81 ⑧**.

AUTO – Modo automático

Tocando la superficie funcional **AUTO** → **fig. 81 ⑩** se puede encender el modo automático del Climatronic.

El modo automático garantiza temperaturas constantes dentro del vehículo. La temperatura del aire, el volumen de aire y la distribución de aire se regulan automáticamente. El funcionamiento automático se apaga cuando la ventilación se cambia manualmente → **fig. 81 ⑦** o cambiando la distribución del aire a través de la superficie funcional → **fig. 81 ⑥**.

A/C – Modo de refrigeración

- *Aire acondicionado*: presionar el botón **A/C** → **fig. 80 ②** para encender y apagar el funcionamiento de la refrigeración.
- *Climatronic*: toque el botón de función **A/C** → **fig. 81 ④** para encender y apagar la operación de enfriamiento.

En el modo de refrigeración el aire acondicionado es deshumidificador.

■ / ■ – Temperatura

- *Aire acondicionado*: girar el regulador giratorio izquierdo → **fig. 80 ①**.
- *Climatronic*: deslice el dedo debajo de la botón de función → **fig. 81 ⑨**.

En la pantalla del Climatronic → **fig. 81 ③** se indica la temperatura ajustada.

☞ – Ventilador

- *Aire acondicionado*: girar el regulador del ventilador → **fig. 80 ⑤**.
- *Climatronic*: deslice el dedo debajo de la botón de función → **fig. 81 ⑦**.

☞ – Modo de recirculación de aire

En modo de recirculación de aire, el aire externo se ve impedido de llegar al interior del vehículo → **pág. 99**.

- *Aire acondicionado*: presionar el botón **☞** → **fig. 80 ⑥**.
- *Climatronic*: tocar el botón de función **☞** → **fig. 81 ⑤**.

Distribución de aire

- *Aire acondicionado*: girar el regulador de la derecha → **fig. 80 ④** a la posición deseada.
- *Climatronic*: tocar el botón de función → **fig. 81 ⑥** a la posición deseada, la distribución seleccionada se indicará en la pantalla **③**.



– Distribución de aire a la parte superior del cuerpo con el difusor de aire del panel de instrumentos.



– Distribución de aire al área de los pies.



– *Climatronic*: Distribución de aire a la parte superior del cuerpo y al área de los pies.



– Distribución de aire al parabrisas y al área de los pies.



– *Aire acondicionado*: Distribución de aire al parabrisas.



– *Climatronic*: Distribución de aire al parabrisas.

MAX ☞ | ☞ – Función de desempañado

La función de desempañado elimina el empañado del parabrisas.





- *Aire acondicionado*: girar el regulador derecho a la posición **☞** → **fig. 80 ④**.
- *Climatronic*: tocar el botón de función **MAX ☞** → **fig. 81 ①**.

Aire acondicionado: en la función de desempañado, el modo de recirculación de aire se apaga, y el compresor del aire acondicionado del sistema de refrigeración se conecta para retirar la humedad del aire. Con la función de desempañado encendida, el modo de recirculación de aire no se puede encender y el compresor del aire acondicionado no se puede apagar. ▶

Climatronic: en la función de desempañado, el aire es deshumidificado y el ventilador está regulado a un nivel alto.

– **Desempañador de la luneta**

Para encender y apagar la calefacción de la ventana trasera con el motor en marcha:

- **Aire acondicionado:** presionar el botón  → **fig. 80** .
- **Climatronic:** tocar el botón de función  → **fig. 81** .

El desempañador de la luneta se apaga automáticamente después de aproximadamente 10 minutos.

Regulaciones recomendadas del aire acondicionado

- Apagar el modo de recirculación de aire
- Regular el ventilador en el nivel **1** o **2**.
- Colocar el regulador de temperatura en la posición del medio.
- Abrir y alinear todos los difusores de aire en el panel de instrumentos.
- Girar el regulador de la distribución de aire a la posición deseada.
- Presionar la tecla  en el tablero para encender el sistema de refrigeración.



Regulaciones recomendadas del Climatronic

- Tocar en el botón de función .
- Regular la temperatura a +22 °C.
- Abrir y alinear los difusores de aire en el panel de instrumentos.

Enfriamiento rápido en el interior del vehículo

Para obtener un enfriamiento rápido en el interior del vehículo, proceder de la siguiente manera:



- Gire el regulador de temperatura o toque el botón de función completamente hacia la izquierda.
- Seleccionar la distribución de aire a la posición .

- Gire el regulador o el botón de función del ventilador táctil al nivel máximo. El aire acondicionado y el modo de recirculación de aire se conectarán automáticamente.
- Si el aire acondicionado no se enciende, presione el botón o toque el botón de función  para encender el sistema de refrigeración.
- Si el vehículo queda expuesto al sol durante largos períodos de tiempo, abrir parcial o totalmente los vidrios de las puertas delanteras por un corto período (de 1 a 3 minutos), para eliminar la masa de aire caliente del interior del vehículo.
- Cerrar los vidrios, y si es necesario presionar el botón o tocar el botón de función  para encender el modo de recirculación de aire.

AVISO

Para evitar daños en el desempañador de la luneta, no se debe pegar ningún adhesivo del lado de adentro, sobre los filamentos.

 Después de que el vidrio recupera su nitidez, el desempañador deberá ser desactivado. El consumo más bajo de corriente repercute favorablemente en el consumo de combustible.

 Si el aire acondicionado y el modo de recirculación de aire se apagan manualmente, el sistema no se conectará automáticamente la próxima vez que el ventilador se apague y se vuelva a conectar. El sistema volverá a funcionar automáticamente solo después de que el interruptor de temperatura se retire de la posición completamente a la izquierda y se vuelva a colocar en esta posición. 

Modo de recirculación de aire



📖 Tenga en cuenta ⚠ y ⚠, al principio de este capítulo, en la página 95.

En modo de recirculación de aire, el aire externo se ve impedido de llegar al interior del vehículo.

- Presionar el botón o tocar el botón de función  en el panel de mando, para encender o apagar el modo de recirculación de aire.

¿Cuándo se apaga el modo de recirculación de aire?

La recirculación de aire se apaga en las siguientes situaciones → ⚠:

- Cuando se activa el botón de función  Climatronic.
- Cuando el regulador o el botón de función de la distribución de aire del aire acondicionado se coloca en la posición .

⚠ ADVERTENCIA

El aire viciado puede producir cansancio y la falta de concentración del conductor, lo cual puede provocar colisiones, accidentes y lesiones graves.

- Nunca deje la turbina desactivada durante mucho tiempo y nunca deje el modo de recirculación de aire activado por un largo período, ya que el aire fresco no llega al interior del vehículo.
- Con el sistema de refrigeración desactivado, los vidrios se pueden empañar muy rápidamente en el modo de recirculación de aire y limitar mucho las condiciones de visibilidad.
- Desconectar el modo de recirculación de aire cuando éste no sea necesario.

⚠ AVISO

No fume con el modo de recirculación de aire encendido. El humo succionado puede depositarse en el evaporador del sistema de refrigeración y en el filtro de polvo y polen, provocando olores incómodos duraderos.

 Con temperaturas externas muy altas, se recomienda seleccionar el modo de recirculación de aire por un tiempo corto para enfriar el interior del vehículo más rápidamente.

Solución de problemas

📖 Tenga en cuenta ⚠ y ⚠, al principio de este capítulo, en la página 95.

Los siguientes consejos y directrices de funcionamiento ayudan a utilizar el sistema correctamente.

El sistema de refrigeración del interior del vehículo funciona solamente con el motor en funcionamiento y el ventilador activado.

El aire acondicionado trabaja con el máximo de eficiencia si los vidrios están cerrados. Si el interior del vehículo está muy calentado porque el vehículo quedó parado expuesto al sol, abrir brevemente los vidrios puede acelerar el proceso de enfriamiento.

¿Por qué el sistema de refrigeración se apaga automáticamente o no se enciende?

- El motor no está en funcionamiento.
- El ventilador está desconectado.
- El fusible del aire acondicionado está quemado.
- La temperatura ambiente está por debajo de aproximadamente +3 °C.
- El compresor de aire acondicionado se desconectó temporalmente debido a la temperatura muy elevada del líquido refrigerante del motor.
- Hay una falla en el vehículo. El aire acondicionado debe ser verificado por un Concesionario Volkswagen o por una empresa especializada.

Regulación para obtener condiciones de visibilidad ideales

- Mantener la entrada de aire del parabrisas libre de hielo o de hojas para mejorar la potencia de calefacción o refrigeración e impedir el empañado de los vidrios → pág. 267.
- Mantener la rendija de aire del área trasera del maletero libre para que el aire pueda circular desde adelante hacia atrás por el vehículo.
- Cuando el líquido refrigerante del motor haya alcanzado su temperatura operativa, se alcanzará mayor potencia de calefacción y el desempañado de los vidrios será más rápido.

Filtro de polvo y polen

- ◀ El filtro de polvo y polen reduce la penetración de partículas del aire exterior en el interior del vehículo. ▶

El filtro de polvo y polen necesita ser cambiado regularmente para no perjudicar la eficiencia del aire acondicionado. Si el vehículo se conduce a menudo en un ambiente con una fuerte contaminación, el filtro debe cambiarse entre los eventos de servicio → pág. 267.

Vapor de agua debajo del vehículo

Si la humedad del aire externo y la temperatura ambiente son altas, puede que gotee el **agua condensada** del evaporador del sistema de refrigeración y forme un charco de agua debajo del vehículo. ¡Esto es normal, no es una señal de derramamiento!

 El compresor de aire acondicionado consume potencia del motor durante la refrigeración, contribuyendo de este modo, a aumentar el consumo de combustible. Para reducir al mínimo el tiempo de funcionamiento de refrigeración, tener en cuenta lo siguiente:

- Si el vehículo, parado al sol, estuviera muy caliente, abrir las puertas y las ventanillas por unos instantes para que el aire caliente pueda salir.
- Estar atento a que el aire caliente exterior no entre al vehículo, por ejemplo, por una ventanilla abierta, cuando el aire acondicionado esté encendido.
- Si fuera posible alcance la temperatura deseada sin encender el aire acondicionado, utilice solo la ventilación.

 Cuando llegue a su destino (aproximadamente 2 minutos antes), apague el aire acondicionado y deje solo funcionando la ventilación. Esto ayuda a reducir la humedad en el evaporador, disminuyendo la aparición de olores desagradables en el interior del vehículo.

Conducción

Orientaciones para conducción

Pedales

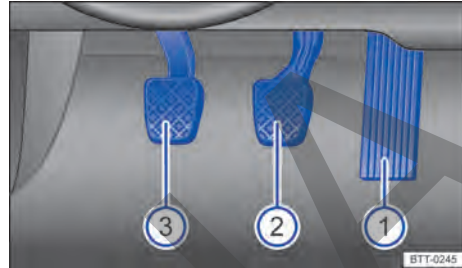

Fig. 82 En la zona reposapiés: pedales en vehículos con transmisión manual.

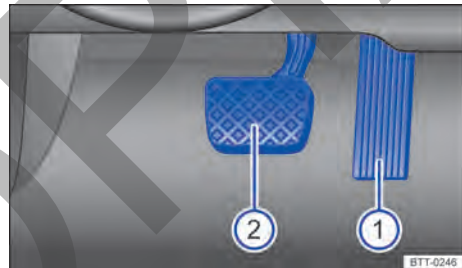

Fig. 83 En la zona reposapiés: pedales en vehículos con transmisión automática.

Leyenda para → fig. 82 y → fig. 83:

- ① Pedal del acelerador
- ② Pedal del freno
- ③ Pedal del embrague, *para vehículos con caja de cambios manual.*

El accionamiento y la libertad de movimiento de todos los pedales nunca deben ser limitados por objetos o alfombras para los pies.

Utilizar solamente alfombras que dejen la zona de los pedales libre, estén fijadas con seguridad y no resbalen en el área para los pies. ▶

⚠️ ADVERTENCIA

Objetos en el área para los pies del conductor pueden impedir el libre accionamiento de los pedales. Esto puede causar la pérdida de control del vehículo y aumenta el riesgo de lesiones graves.

- Prestar atención para que todos los pedales puedan ser accionados sin impedimentos.
- Acomodar las alfombras siempre con seguridad en el área para los pies.
- Nunca colocar alfombras para los pies u otros revestimientos de entarimado sobre la alfombra instalada para los pies.
- Prestar atención para que ningún objeto pueda alcanzar el área para los pies del conductor durante la conducción.

⚠️ AVISO

La activación de los pedales debe estar libre en todo momento. De esta forma, en caso de falla de un circuito del freno, por ejemplo, se necesita una mayor distancia de frenado para parar el vehículo. En ese caso, pisar en el pedal del freno lo más profundo y fuerte que lo usual.

Recomendación de cambio de marcha

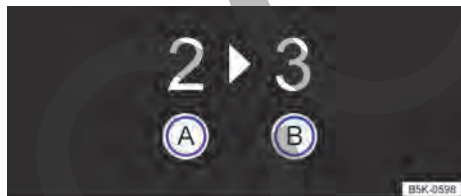

Fig. 84 En el instrumento combinado: indicador de cambio de marcha.

Leyenda para → fig. 84:

- Ⓐ Marcha actual engranada.
- Ⓑ Marcha recomendada para engranar.

Dependiendo del equipo del vehículo, durante la marcha puede visualizarse en el display del instrumento combinado una recomendación para seleccionar una marcha que permita economizar combustible.

En vehículos con transmisión automática la palanca selectora debe estar en la posición Tiptronic → pág. 116.

Si la marcha ideal está seleccionada no se recomienda ninguna marcha. Se muestra la marcha actual engranada.

⚠️ ATENCIÓN

La recomendación de marcha es solo un medio auxiliar y no debe interferir en la atención del conductor con el tránsito a su alrededor.

- El indicador de cambio de marcha pretende tan solo ayudar al conductor a ahorrar combustible. Es responsabilidad exclusiva del conductor evaluar, durante la marcha, si las condiciones del vehículo, de la calzada y del tránsito permiten que se pueda considerar el indicador de cambio de marcha, por ejemplo, al adelantarse o al conducir el vehículo completamente cargado.

🌿 La selección de marcha optimizada permite un menor consumo de combustible.

📄 Los textos de advertencia pueden variar, dependiendo de la versión del panel de instrumentos.

📄 La visualización de la recomendación de marcha se borra, en vehículos con transmisión manual al pisar el pedal del embrague o al salir de la posición Tiptronic en vehículos con transmisión automática.

Estilo de conducción económico

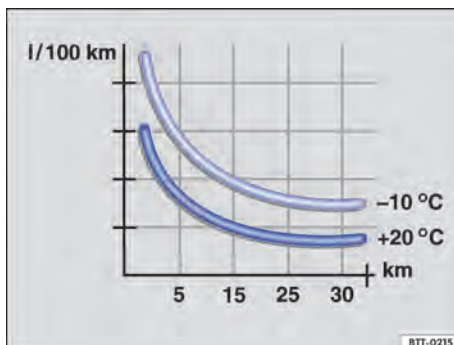

Fig. 85 Consumo de combustible en l/100 km en 2 temperaturas ambiente diferentes.

Con la forma de conducción correcta es posible reducir el consumo de combustible, los daños al medio ambiente y el desgaste del motor, de los frenos y de los neumáticos. A continuación se encuentran algunos consejos para proteger el medio ambiente y economizar.

El consumo de combustible, el nivel de emisión de contaminantes en el medio ambiente y el desgaste del motor, de los frenos y de los neumáticos dependen básicamente de tres factores:

- Estilo de conducción personal.
- Condiciones de uso (condiciones atmosféricas, característica de la pista de rodaje).
- Condiciones técnicas.

El consumo de combustible puede reducirse fácilmente de 10 a 15% por medio de una forma de conducción preventiva y económica.

Un vehículo consume más combustible en la aceleración. En la conducción preventiva, se necesitan menos frenadas y, consecuentemente, menos aceleraciones. Dejar el vehículo andar libremente cuando se percibe, por ejemplo, que el siguiente semáforo está en rojo.

Cambiar de marcha más rápidamente

Básicamente se aplica: la marcha más alta es siempre la más económica. Como regla básica, se aplica en la mayoría de los vehículos: a una velocidad de 30 km/h, conducir en la 3ª marcha, a 40 km/h en la 4ª marcha y a 50 km/h ya en la 5ª marcha.

Además, el "salto" de marchas economiza combustible en el aumento de la marcha cuando las condiciones del tránsito y de conducción lo permiten.

No agotar las marchas. Utilizar la 1ª marcha solo para arrancar y cambiar luego a la 2ª marcha.

Los vehículos con indicador de marcha apoyan una conducción económica de combustible indicando el momento ideal para cambiar de marcha.

Dejar andar

Cuando se retira el pie del pedal del acelerador, se interrumpe la alimentación de combustible del motor y se reduce el consumo.

Por ese motivo, por ejemplo al aproximarse a un semáforo rojo, dejar el vehículo andar sin acelerar. Solo cuando el vehículo reduce demasiado la velocidad o la distancia a recorrer es mayor, pisar el pedal del embrague para desembragar. De esta forma, el motor funciona en régimen de ralentí.

En situaciones en las cuales se debe esperar más tiempo detenido, apagar el motor, por ejemplo, en pasos a nivel.

Conducir preventivamente y "acompañar" el tránsito

Frenadas y aceleraciones frecuentes aumentan el consumo de combustible. Una conducción preventiva con una distancia suficiente al vehículo de adelante puede ser compensada solamente por la desaceleración de las variaciones de velocidad. Una frenada activa y una aceleración no son, por lo tanto, obligatoriamente necesarias.

Conducir con tranquilidad y con regularidad

Más importante que la velocidad es la constancia. Cuanto más regularmente se conduce, menor es el consumo de combustible.

Al conducir sobre la calle, una velocidad constante y moderada es más eficiente que aceleraciones y frenadas permanentes. Por regla, se llega al destino tan rápido como con una forma de conducción constante.

Aplicar consumidores adicionales de forma moderada

El confort del vehículo es bueno e importante, aunque debe ser usado con consciencia ecológica.

De esta forma, algunos equipos conectados aumentan el consumo de combustible (ejemplos): ▶

- Sistema de refrigeración del aire acondicionado: cuando el aire acondicionado necesita generar una diferencia de temperatura muy grande, necesitará mucha energía que es generada por el motor. Por ese motivo, la diferencia de temperatura en el vehículo no debe ser demasiado grande en relación a la temperatura exterior. Puede ser útil ventilar el vehículo antes del inicio de la conducción, y después conducir con los vidrios abiertos por un trayecto corto. Solamente entonces, conectar el aire acondicionado con los vidrios cerrados.
- Mantener los vidrios cerrados en altas velocidades. Los vidrios abiertos aumentan el consumo de combustible.
- Apagar el desempañador de la luneta cuando el vidrio esté desempañado.

Otros factores que aumentan el consumo de combustible (ejemplos):

- Unidad de control del motor dañada.
- Conducción en región montañosa.
- Conducción con remolque.

Evitar trayectos cortos

EL motor frío consume nítidamente más combustible inmediatamente después del arranque. Solamente después de algunos kilómetros, el motor está debidamente calentado y el consumo de combustible es normalizado.

Para reducir el consumo de combustible y la emisión de sustancias tóxicas de forma eficaz, el motor y el catalizador deben haber alcanzado su **temperatura de servicio** ideal. En ese aspecto, la **temperatura ambiente** también es decisiva.

La → **fig. 85** muestra la variación de consumo de combustible para el mismo recorrido, a +20 °C y a -10 °C.

Por ese motivo, evitar trayectos cortos superfluos y agrupar caminos.

El vehículo consume más combustible en invierno que en verano en las mismas condiciones.

Además de estar prohibido en algunos países, "dejar calentar" el motor con el vehículo parado, también es técnicamente superfluo y un desperdicio de combustible.

Adecuar la presión de los neumáticos

Con la presión correcta de los neumáticos, se reduce la resistencia de rodaje y, de esa forma, también el consumo de combustible.

En la compra de neumáticos nuevos, observar que los neumáticos estén optimizados con relación a la resistencia al rodaje.

Utilizar aceite del motor de baja fricción

Los aceites de motor totalmente sintéticos con baja viscosidad, los denominados aceites de motor de baja fricción, reducen el consumo de combustible. Los aceites de motor de baja fricción disminuyen la resistencia de fricción en el motor y se esparcen mejor y más rápidamente, especialmente en el arranque en frío del motor. El efecto ocurre principalmente en vehículos que andan por trayectos cortos con frecuencia.

Respetar siempre el nivel correcto del aceite del motor y mantener los intervalos de mantenimiento (intervalos de cambio de aceite del motor).

Al comprar aceite del motor, tenga en cuenta siempre la norma del aceite del motor y la liberación de Volkswagen.

Evitar carga innecesaria

Cuanto más liviano es un vehículo, más económico y ecológicamente correcto será. Un peso adicional de 100 kg aumenta, por ejemplo, el consumo de combustible en hasta 0,3 l/100 km.

Retirar todos los objetos no utilizados y la carga innecesaria del vehículo.

Remover instalaciones y piezas agregadas innecesarias



Cuanto más aerodinámico un vehículo es, menor será su consumo de combustible. Instalaciones y piezas agregadas, como soportes para bicicletas, disminuyen la ventaja aerodinámica.

Por ese motivo, remover instalaciones innecesarias y sistemas no utilizados, principalmente cuando se conduce en altas velocidades.

ADVERTENCIA

Adecuar la velocidad y la distancia de seguridad en relación a los vehículos adelante, siempre de acuerdo con las condiciones de visibilidad, climáticas, de la pista y del tránsito.

Información acerca de los frenos

Las **pastillas de freno nuevas** todavía no poseen la eficacia total del freno durante los primeros 300 km y necesitan "ablandarse" → . La fuerza 

de frenado un poco reducida, mientras tanto, puede ser compensada con una fuerte presión en el pedal del freno. **En el período del ablandamiento, la distancia de frenado es mayor en frenadas totales o frenadas de emergencia** que con pastillas de freno ablandadas. Durante el ablandamiento se deben evitar frenadas totales y situaciones en las que se necesite realmente de los frenos. Por ejemplo, cuando se conduce muy cerca de los demás vehículos.

El **desgaste de las pastillas de freno** depende mucho de las condiciones de uso y de la forma de conducción. En caso de conducir con frecuencia en el tráfico urbano y en trayectos cortos o con una forma de conducción deportiva, es necesario que el espesor de las pastillas de freno sea verificado periódicamente por un Concesionario Volkswagen o por una empresa especializada.

En la conducción con **frenos mojados**, como, por ejemplo, después de travesías por trayectos inundados, después de lluvia intensa o después de un lavado del vehículo, la eficacia del freno puede retrasarse por que los discos de freno pueden estar húmedos o congelados durante el invierno. Los frenos deben "secarse por frenado" lo más rápido posible por medio de frenadas cuidadosas en caso de una velocidad más alta. En ese caso, asegurarse de no colocar en peligro a los vehículos que vienen por detrás y a otros conductores → ▲.

Una **capa de sal sobre los discos de freno y sobre las pastillas de freno** retrasa la eficacia del freno y aumenta la distancia de frenado. Cuando no hayan ocurrido frenadas en calles con capas de sal por un período prolongado, es necesario raspar la capa de sal por medio de frenadas cautelosas → ▲.

Corrosión en los discos de freno y **suciedad** en las pastillas de freno se ven favorecidas por períodos largos de detención, poco desempeño de rodaje y poca demanda. En caso de poca exigencia de las pastillas de freno, así como cuando se forma corrosión, Volkswagen recomienda limpiar los discos y las pastillas de freno frenando en repetidas ocasiones circulando a una velocidad elevada, respetando siempre el límite de velocidad impuesto por el lugar y la condición de conducción del momento (por ejemplo, pista mojada o seca, conducción nocturna o diurna). En ese caso, asegurarse de no colocar en peligro a los vehículos que vienen por detrás y a otros conductores → ▲.

Servofreno

El servofreno funciona solamente con el motor en funcionamiento y amplifica la presión del pedal que el conductor ejerce sobre el pedal del freno.

Cuando el servofreno no funciona o el vehículo está siendo remolcado, se debe pisar el pedal del freno con más fuerza, ya que la distancia de frenado aumenta en razón de la falta de asistencia a la fuerza de frenado → ▲.

⚠ ADVERTENCIA

Las pastillas de freno nuevas no tienen inicialmente la eficacia ideal del freno.

- Las pastillas de freno nuevas todavía no poseen la eficacia total del freno durante los primeros 300 km de uso y necesitan "ablandarse". En este caso, una eficacia reducida del freno se puede aumentar aplicando mayor presión sobre el pedal del freno.
- Para reducir el riesgo de accidentes, lesiones graves y la pérdida del control del vehículo, se debe conducir de forma especialmente cuidadosa con pastillas de freno nuevas.
- Durante el período de ablandamiento de las pastillas de freno nuevas, nunca aproximarse demasiado a otros vehículos ni generar situaciones de conducción que exijan demasiado al freno.

⚠ ADVERTENCIA

Los frenos sobrecalentados reducen la eficacia del freno y aumentan en gran medida la distancia de frenado.

- En la conducción en declives, los frenos son solicitados de forma considerable y se calientan rápidamente.
- Los espóilers delanteros que no sean de serie o que estén averiados pueden restringir la alimentación de aire de los frenos y causar el sobrecalentamiento de los frenos.

⚠ ADVERTENCIA

Los frenos mojados o congelados, o los frenos salados frenan más tarde y aumentan la distancia de frenado.

- Experimentar los frenos con pruebas cautelosas. ▶

- Secar siempre los frenos por medio de algunos frenados cautelosos y mantenerlos libres de hielo y sal cuando las condiciones de visibilidad, climáticas, de la pista y del tránsito lo permitan.

⚠ ADVERTENCIA

La conducción sin servofreno puede aumentar bastante la distancia de frenado y, de esta forma, causar accidentes y lesiones graves.

- Nunca dejar el vehículo rodar con el motor apagado.
- Cuando el servofreno no funciona o el vehículo está siendo remolcado, se debe pisar el pedal del freno con más fuerza, ya que la distancia de frenado aumenta en razón de la falta de asistencia a la fuerza de frenado .

! AVISO

- Nunca dejar que los frenos “se deslicen” con una presión leve en el pedal cuando no es realmente necesario frenar. Una presión constante sobre el pedal del freno causa un sobrecalentamiento de los frenos. Esto puede disminuir bastante el desempeño de frenado, aumentar la distancia de frenado y, en ciertas circunstancias, provocar la falla total del sistema de frenos.
- Antes de recorrer un trayecto más largo con declives acentuados, disminuir la velocidad, bajar de marcha o seleccionar una posición de marcha inferior. De esta forma, se puede aprovechar la eficacia del freno del motor por completo y aliviar el freno. De lo contrario, el freno puede sobrecalentarse y, eventualmente, fallar. Utilizar los frenos únicamente cuando es necesario para disminuir la velocidad o parar.

i Cuando se verifican las pastillas de freno delanteras, también se deben comprobar simultáneamente las pastillas de freno traseras. El espesor de todas las pastillas de freno se debe comprobar visualmente y con regularidad, inspeccionando las pastillas de freno por las aberturas de las ruedas o desde la parte inferior del vehículo. De ser necesario, desmontar las ruedas para poder realizar una comprobación completa. Para esto, Volkswagen recomienda los Concesionarios Volkswagen.

Conducir con el vehículo cargado

Para garantizar buenas características de conducción de un vehículo cargado, observar lo siguiente:

- Acomodar todos los volúmenes del equipaje de forma segura → pág. 187.
- Acelerar de forma especialmente cautelosa y cuidadosa.
- Evitar maniobras de dirección y de frenado súbitas.
- Frenar antes de lo usual.
- De ser necesario, observar la información sobre conducción con remolque → pág. 192.

⚠ ADVERTENCIA

Un desplazamiento de la carga podría poner en peligro la estabilidad y la seguridad del vehículo y provocar accidentes y lesiones graves.

- Fijar la carga correctamente para que ésta no se deslice.
- En el caso de objetos pesados, utilizar cintas de amarre o cintas tensoras adecuadas.
- Bloquear el respaldo del asiento trasero de forma segura.

Conducir con el portón trasero abierto

La conducción con la tapa trasera abierta representa un peligro especial. Fijar correctamente todos los objetos y la tapa trasera abierta y adoptar medidas adecuadas para reducir la entrada de gases tóxicos del escape.

⚠ ADVERTENCIA

La conducción con la tapa trasera desbloqueada o abierta puede causar lesiones graves.

- Volkswagen no recomienda que el vehículo sea conducido con el portón trasero abierto, pero si dicha conducción es de extrema necesidad, tener en cuenta las siguientes orientaciones:
 - Acomodar todos los objetos en el maletero de manera segura. Los objetos sueltos se pueden caer del maletero y herir a otros conductores.

- Conducir siempre de manera cautelosa y defensiva.
- Evitar maniobras de dirección y de frenado súbitas o bruscas, ya que la tapa trasera puede moverse de manera descontrolada.
- Garantizar que los objetos hacia afuera del maletero sean visibles para los demás conductores. Tenga en cuenta las disposiciones legales.
- Cuando transporte objetos que sobresalgan del maletero, el portón trasero nunca se podrá utilizar para “prensar” o “fijar” objetos.
- Retirar obligatoriamente la carga montada sobre la tapa trasera cuando se necesite conducir con la tapa trasera abierto.

⚠ ADVERTENCIA

Gases tóxicos del escape pueden alcanzar el interior del vehículo si la tapa trasera está abierta. Esto puede provocar inconsciencia, intoxicación por dióxido de carbono, accidentes y lesiones graves.

- Para impedir la entrada de gases tóxicos del escape, conducir siempre con la tapa trasera cerrada.
- En casos excepcionales, si se necesita conducir con la tapa trasera abierta, se debe proceder de la siguiente manera para reducir la entrada de gases tóxicos del escape en el interior del vehículo:
 - Cerrar todos los vidrios.
 - En vehículos con aire acondicionado, desactivar el modo de recirculación del aire.
 - Abrir todos los difusores de aire en el panel de instrumentos.
 - Encender el ventilador en el nivel de ventilación máxima.

ⓘ AVISO

La altura de la carrocería se modifica cuando la tapa trasera está abierta.

Trayecto por sitios inundados

En primer lugar, se deben evitar los sitios inundados. Conducir el vehículo en esas condiciones dificulta el modo de manejar, pudiendo causar daños serios al vehículo y poniendo en riesgo la seguridad del conductor y los demás pasajeros. Si el

trayecto es necesario, para evitar daños al vehículo, el conductor, los pasajeros y demás conductores, observar lo siguiente:

- Comprobar la profundidad del agua antes de atravesar sitios inundados. El agua puede alcanzar, **como máximo**, el borde inferior de la carrocería (debajo de las puertas) → ⓘ.
- No conducir a una velocidad superior a la velocidad de un paso.
- Nunca parar, dar marcha atrás o apagar el motor en el agua.
- Los vehículos en la dirección contraria provocan olas que pueden elevar el nivel del agua en su vehículo, impidiendo la conducción segura en el sitio inundado.
- Al cruzar tramos inundados, vehículos con sistema Start-Stop desactivar manualmente el sistema → pág. 112.

⚠ ADVERTENCIA

Después de pasar por agua, fango, barro, etc., se puede retrasar la actuación del freno por causa de la humedad o el congelamiento de los discos y pastillas de freno, aumentando la distancia de frenado.

- “Secar los frenos y eliminar el hielo” frenando cuidadosamente. Proceder sin colocar a los demás conductores en riesgo ni dejar de respetar las determinaciones legales.
- Evitar maniobras bruscas y repentinas de frenado después de atravesar sitios inundados.

ⓘ AVISO

- Al pasar por sitios inundados, hay componentes del vehículo, como el motor, la transmisión, el chasis o el sistema eléctrico, que pueden dañarse seriamente.
- Jamás conducir por agua salada, la sal puede provocar corrosión. Lavar inmediatamente con agua dulce todas las partes del vehículo que hayan estado en contacto con agua salada.

Ablandar el motor

Un motor nuevo se debe ablandar durante los primeros 1.500 kilómetros. Todas las piezas móviles deben poder adaptarse unas a otras. Durante las primeras horas de operación, el motor tiene una fricción interna mayor de lo que tendrá posteriormente.

Hasta los 1.000 kilómetros se debe:

- No acelerar al máximo.
- No someter al motor a una revolución mayor que 2/3 de la revolución máxima.
- No conducir con un remolque acoplado.

Entre 1.000 y 1.500 kilómetros

- Aumentar la velocidad y la rotación del motor *gradualmente*, limitados a la velocidad de su lugar de rodaje.

La forma de conducción de los primeros 1.500 kilómetros también influye en la calidad del motor. Aun después de que el motor esté ablandado, principalmente si el motor está frío, conducir con revolución moderada para reducir el desgaste del motor y aumentar su vida útil.

No conducir con revolución muy baja. Reducir la marcha siempre que el motor no esté operando “de manera regular”.

 Un rodaje cuidadoso del motor nuevo aumenta su vida útil, con un bajo consumo de aceite y combustible.

Uso del vehículo en otros países y continentes

El vehículo fue producido para un determinado país y corresponde a las determinaciones de homologación vigentes en el país en el momento de la fabricación del vehículo.

Si el vehículo es vendido en otro país o si se lo utiliza en otro país por un período prolongado, se deberán respetar las respectivas determinaciones legales válidas en el país de destino.

De ser el caso, será necesario montar o desmontar determinados equipos y desactivar funciones. De la misma forma, pueden verse afectados los alcances de los servicios y los tipos de servicio. Esto es válido especialmente si se utiliza el vehículo durante un período prolongado en una región de clima diferente.

Debido a las diferentes bandas de frecuencia alrededor del mundo, puede ser que la radio o el sistema de navegación no funcionen en otros países.

AVISO

- Volkswagen no se responsabiliza por daños causados al vehículo por cargar combustible de baja calidad, servicios indebidos fuera de la Red Autorizada o uso de piezas no originales.
- Volkswagen no se hace responsable si el vehículo no cumple o cumple solo parcialmente los respectivos requisitos legales de otros países y continentes.

Solución de problemas

Falla de funcionamiento del sistema de freno

Cuando el vehículo no frena más como lo solía hacer (aumento súbito de la distancia de frenado), es posible que esté fallando un circuito del freno. En caso de avería se enciende la luz de advertencia  y además puede aparecer un mensaje de texto. Procurar inmediatamente un Concesionario Volkswagen o una empresa especializada para eliminar el daño. Durante el trayecto, conducir a baja velocidad y prepararse para distancias mayores de frenado y una presión mayor en el pedal.

Prender y apagar el motor

Cerradura de encendido



Fig. 86 Al lado del volante de la dirección, a la derecha: posiciones de la llave del vehículo en la cerradura de encendido.

Posiciones de la llave del vehículo → **fig. 86**

- ① Encendido desconectado. La llave del vehículo puede ser retirada.
- ② Encendido conectado.
- ③ Pise el pedal del freno (*vehículos con transmisión automática*), o el pedal del embrague (*vehículos con transmisión manual*) y encienda el motor. Cuando el motor arranque, suelte la llave del encendido. Al soltar, la llave del vehículo vuelve a la posición → **fig. 86** ①.

Indicación de encendido activado

Dependiendo de la versión del vehículo, la indicación de encendido activado puede no estar disponible.

Si la puerta del conductor se abre con el encendido conectado, puede aparecer en la pantalla del instrumento combinado el aviso **IGNITION ON** y además se puede emitir una señal sonora.

La señal sonora es para recordar que el encendido se debe desconectar antes de dejar el vehículo.

ADVERTENCIA

El uso desatento de la llave del vehículo puede causar lesiones graves.

- Llevar siempre todas las llaves del vehículo al dejar el vehículo. Puede arrancar el motor y los equipos eléctricos, como los vidrios eléctricos, pueden comandarse y ocasionar lesiones graves.
- Nunca dejar a niños o personas con necesidades especiales solas dentro del vehículo. En caso de emergencia, ellas no estarían en condiciones de abandonar el vehículo por sí solas o de cuidar de sí mismas. En un vehículo cerrado, según la estación del año, puede haber temperaturas muy altas o muy bajas, que pueden causar lesiones graves y enfermedades, principalmente en niños pequeños, o causar la muerte.
- Nunca retirar la llave del vehículo de la cerradura de encendido mientras el vehículo está en movimiento.

AVISO

Con el encendido conectado y el motor apagado, la batería del vehículo se puede descargar de forma no deseada e impedir un nuevo arranque del motor.

- Siempre desconecte el encendido antes de salir del vehículo.

En vehículos con transmisión automática, si no es posible retirar la llave del vehículo del cilindro del encendido con el vehículo parado, colocar la posición de la palanca selectora P. Si es necesario, presione y suelte la tecla de bloqueo de la palanca selectora.

Tecla de arranque



Fig. 87 En la parte inferior de la consola central: tecla de arranque para poner en marcha el motor

La tecla de arranque sustituye a la cerradura de encendido (Press & Drive).

Dependiendo de la versión del vehículo, la tecla de arranque puede no estar disponible.

Se pone en marcha el vehículo con la tecla de arranque (Press & Drive).

El vehículo solo se puede activar si hay una llave del vehículo válida dentro del vehículo.

Conectar y desconectar el encendido

Presionar una vez la tecla de arranque, sin pisar el pedal del freno o el pedal del embrague → .

Apagado automático de la ignición

Si el conductor se aleja del vehículo con la llave del vehículo con el encendido conectado, el encendido se apagará automáticamente después de algún tiempo. Si el farol bajo se enciende en este período, la luz de posición permanece encendida durante aproximadamente 30 minutos. La luz de posición se puede apagar con el cierre del vehículo → pág. 67 o de forma manual → pág. 84.

Después de que el vehículo reconozca que el conductor está ausente con el apagado automático del motor activo, el encendido se apaga automáticamente después de transcurrido un cierto tiempo.

ADVERTENCIA

Los movimientos involuntarios del vehículo pueden provocar lesiones graves.

- Para conectar el encendido *no* pise el pedal del freno o el pedal del embrague, ya que de lo contrario el motor se encenderá inmediatamente.

ADVERTENCIA

Un uso desatento o sin supervisión de las llaves del vehículo puede causar accidentes y lesiones graves.

- Al salir del vehículo, apague el motor y lleve siempre todas las llaves del vehículo al salir del vehículo. Siempre que usar las puertas, asegúrese de que no haya nadie adentro. Niños o personas no autorizadas pueden bloquear el vehículo, arrancar el motor o realizar el encendido y, de esta forma, activar equipos eléctricos, como, por ejemplo, los vidrios eléctricos.





 Al salir del vehículo, siempre desconecte el encendido manualmente o, de ser el caso, observe las orientaciones en el display del instrumento combinado.

 Los periodos largos de parada con el encendido conectado pueden hacer que la batería del vehículo 12 V se descargue y no se pueda arrancar el motor.

 Si, por ejemplo, la batería de la llave del vehículo está baja o descargada, el motor no podrá activarse con la tecla de arranque. En ese caso, utilizar la función de arranque de emergencia → pág. 112.

Puesta en marcha del motor

Dependiendo de la versión del vehículo, el sistema de arranque en caliente puede no estar disponible. En ese caso, la luz de control del sistema de arranque en caliente  no se encenderá.

- *Vehículos con cerradura de encendido:* girar la llave del vehículo a la posición → fig. 86 ①. El encendido está conectado. En ese momento la luz de control del sistema de arranque en caliente  se encenderá en el instrumento combinado. Esperar a que la luz de control  se apague indicando el final del calentamiento del combustible (esta acción puede ser necesaria en condiciones de arranque con el motor frío).
- *Vehículos con botón de arranque:* presionar el botón de arranque una vez. El encendido está conectado. En ese momento la luz de control del sistema de arranque en caliente  se encenderá en el instrumento combinado. Esperar a que la luz de control  se apague indicando el final del calentamiento del combustible (esta acción puede ser necesaria en condiciones de arranque con el motor frío).
- Pise el pedal del freno con firmeza y manténgalo presionado.
- *Vehículos con transmisión manual:* pisar totalmente el pedal del embrague y sujetarlo hasta que el motor esté encendido. Colocar la palanca de cambios en punto muerto.
- *Vehículos con transmisión automática:* colocar la palanca selectora en la posición **P** o **N**.
- *Vehículos con cerradura de encendido:* gire la llave del vehículo en la tamber de ignición hacia la posición → fig. 86 ② – no acelerar. Cuando el motor comience a funcionar, soltar la llave del vehículo en la cerradura de encendido.
- *Vehículos con botón de arranque:* presionar el botón de arranque → pág. 109 – no acelerar. Para conectar el motor, debe haber una llave del vehículo válida en el interior del vehículo. Cuando el motor comience a funcionar, soltar el botón de arranque.
- Si el motor no se pone en marcha, interrumpir el procedimiento de arranque y repetirlo después de aproximadamente un minuto.
- *Vehículos con botón de arranque:* si es necesario, ejecutar el arranque de emergencia → pág. 112.
- Suelte el freno de estacionamiento cuando esté listo para partir → pág. 126.

ADVERTENCIA

El riesgo de lesiones graves puede reducirse con el motor en funcionamiento o durante el arranque del motor.

- Nunca prender el motor o dejarlo funcionando en lugares cerrados o sin ventilación. El sistema de escape del motor contiene, entre otros, monóxido de carbono, un gas tóxico inodoro e incoloro. El monóxido de carbono puede causar desmayos y la muerte.
- Nunca dejar el vehículo con el motor en funcionamiento sin la debida atención. El vehículo podría desplazarse súbitamente o un evento inesperado podría ocurrir, causando daños y lesiones graves.
- Nunca utilizar un acelerador de arranque. Un acelerador de arranque puede explotar o causar un repentino aumento del régimen del motor.

ADVERTENCIA

Nunca salir del vehículo con el motor en funcionamiento. El vehículo puede desplazarse súbitamente y, especialmente con la marcha o la respectiva posición de marcha colocada, causar accidentes y lesiones graves.

AVISO

- El motor de arranque o el motor pueden verse dañados al intentar conectar el motor durante la conducción o cuando el motor se acciona nuevamente inmediatamente después de ser apagado.
- Con el motor frío, evitar revoluciones del motor elevadas, aceleración total y mucha exigencia del motor.
- No empujar o tirar del vehículo para arrancar el motor. El combustible no quemado puede dañar el catalizador.

 No dejar el motor en calentar con el vehículo parado. Ponga el vehículo en movimiento inmediatamente si tiene buena visibilidad a través de los vidrios, cuidado para no forzar el motor cuando esté frío. De esta forma, el motor alcanza su temperatura de trabajo más rápidamente y genera menos emisiones.

 Al encender el motor, los consumidores eléctricos mayores se desconectan temporalmente.

 Después de prender un motor frío, pueden ocurrir ruidos más fuertes de funcionamiento por un corto período. Esto es normal y no debe causar preocupación.

Desconectar el motor

- Parar el vehículo completamente →
- *Vehículos con cerradura de encendido*: girar la llave del vehículo en la cerradura de encendido a la posición → [fig. 86](#)
- *Vehículos con botón de arranque*: presionar el botón de arranque brevemente → [fig. 87](#). Si el motor no puede apagarse, realizar el apagado de emergencia → [pág. 112](#).
- Observar las indicaciones en el instrumento combinado → [pág. 13](#).

ADVERTENCIA

Nunca apagar el motor mientras el vehículo está en movimiento. Esto puede causar la pérdida de control del vehículo y provocar accidentes y lesiones graves.

- Los airbags y los pretensores de los cinturones de seguridad no funcionan si el encendido está desconectado.
- El servofreno no funciona con el motor apagado. Con el motor desconectado, se debe aplicar una presión mayor sobre el pedal del freno para parar.
- Si la llave del vehículo se retira de la cerradura de encendido, el bloqueo de la dirección puede engranarse y es posible que no se pueda maniobrar el vehículo.

ADVERTENCIA

Las piezas del sistema de escape se calientan mucho. Por eso, pueden ocurrir incendios y lesiones graves.

- Nunca estacionar el vehículo de forma que las piezas del sistema de escape entren en contacto con materiales inflamables por debajo del vehículo, como por ejemplo, arbustos, hojas, pasto seco, combustible derramado, etc.
- Nunca utilizar protección adicional para la parte inferior del vehículo o productos anticorrosivos en el tubo de escape, catalizadores o chapas de blindaje térmico.

AVISO

Si el vehículo es conducido con mucho esfuerzo del motor, éste puede sobrecalentarse después de detenerse. Para evitar daños en el motor, dejarlo funcionando en la posición neutra por aproximadamente 2 minutos antes de apagarlo.

En vehículos con transmisión automática, si no es posible retirar la llave del vehículo de la cerradura de encendido con el vehículo detenido, engranar la posición de la palanca selectora P. Si es necesario, presione y suelte la tecla de bloqueo de la palanca selectora.

Después de apagar el motor, la turbina del radiador en el compartimento del motor puede continuar funcionando durante algunos minutos con el encendido apagado o con la llave del vehículo fuera del encendido. La turbina del radiador se apaga automáticamente.

Inmovilizador electrónico

El inmovilizador ayuda a impedir que el motor sea conectado con una llave del vehículo no habilitada y que, de esta forma, el vehículo pueda moverse.

La llave del vehículo posee un chip. Con la ayuda de este chip, el inmovilizador se desactiva automáticamente al introducir la llave del vehículo en la cerradura de encendido.

El inmovilizador electrónico se activa automáticamente ni bien la llave del vehículo se retira de la cerradura de encendido → [pág. 67](#). En vehículos con Keyless Access, la llave del vehículo debe estar del lado de afuera del vehículo → [pág. 67](#).

Por ese motivo, solo se puede conectar el motor con una llave original Volkswagen codificada correspondiente. Se pueden adquirir llaves del vehículo codificadas en un Concesionario Volkswagen → [pág. 63](#).

El perfecto funcionamiento del vehículo solo se garantiza con llaves originales Volkswagen.

Solución de problemas

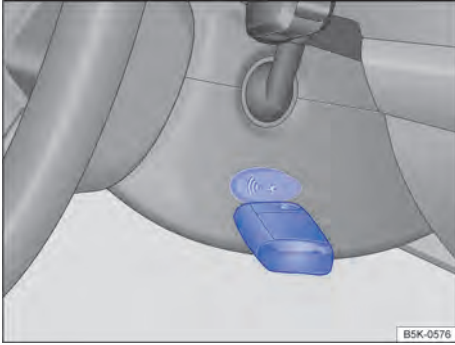



Fig. 88 A la derecha en la columna de dirección: función de arranque de emergencia en vehículos con sistema de bloqueo y de arranque Keyless Access sin llave.

Luces de control y de advertencia en el instrumento combinado

Las luces de advertencia y de control están encendidas:

- EPC** Unidad de control del motor averiada (Electronic Power Control). El motor debe ser verificado inmediatamente por un Concesionario Volkswagen.
-  Deficiencia de emisiones del sistema de escape (OBD). Disminuya la velocidad. Conducir con cuidado hasta un Concesionario Volkswagen más próximo. El motor debe ser verificado.

Llave del vehículo no autorizada

Cuando se introduce en la cerradura de encendido una llave del vehículo no habilitada, dicha llave se puede retirar de la siguiente forma:

- *Vehículos con transmisión manual:* retirar la llave del vehículo de la cerradura de encendido.
- *Vehículos con transmisión automática:* presionar y soltar la tecla de bloqueo de la palanca selectora. Retirar la llave del vehículo de la cerradura de encendido.

Función de arranque de emergencia

Si no se identifica una llave del vehículo válida en el interior del vehículo, ejecutar la función de arranque de emergencia. En el display del instrumento combinado: aparecerá un indicador co-

rrespondiente. Este puede ser el caso, por ejemplo, de la batería de la llave del vehículo débil o descargada:

- Pise el pedal del freno y manténgalo presionado.
- Mantener la llave del vehículo directamente después de presionar el botón de arranque a la derecha de la columna de dirección → [fig. 88](#).
- El encendido se conecta automáticamente y, de ser el caso, se pone en marcha el motor.

Apagado de emergencia

Si el motor no puede apagarse presionando ligeramente la tecla de arranque, será necesario realizar el apagado de emergencia:

- Presionar dos veces la tecla de arranque dentro de unos segundos o mantenerla presionada una vez por largo tiempo.
- El motor se apaga automáticamente →  en *Tecla de arranque* de la pág. 109.

Falla de funcionamiento. del inmovilizador

Cuando se utiliza una llave del vehículo no válida o existe una avería del sistema, aparece la indicación correspondiente en el display del instrumento combinado. El motor no puede ser conectado. Usar una llave válida o buscar un Concesionario Volkswagen. 

Sistema Start-Stop

Sistema Start-Stop

Dependiendo de la versión del vehículo el sistema Start-Stop puede no estar disponible.

El sistema Start-Stop apaga automáticamente el motor al detener el vehículo y en las etapas de parada del vehículo. Si es necesario, el motor arranca nuevamente automáticamente.

Encender el sistema Start-Stop

La función se activa automáticamente cada vez que se conecta el encendido. En pantalla del instrumento combinado se muestra la información sobre el estado actual. 

En la pantalla de la radio se puede acceder a otra información referente al modo Start-Stop. En la pantalla principal de la radio, arrastre a la izquierda una vez y seleccione **Estado del vehículo**.

En la travesía de trayectos inundados, apague siempre el sistema Start-Stop de forma manual.

Luces de control

Si la luz de control **(A)** está encendida, esto indica que el sistema Start-Stop está disponible y que el apagado automático del motor está activo.

Si la luz de control **(B)** está encendida, el sistema Start-Stop no está disponible o el sistema Start-Stop ha arrancado automáticamente el motor → pág. 113.

El estado del sistema Start-Stop se puede visualizar en el display del instrumento combinado.

Vehículos con transmisión manual

- Al andar libremente (por inercia) o al parar el vehículo, desembragar la marcha y soltar el pedal del embrague. El motor se apaga.
- Para volver a arrancar el motor, pise el embrague.

Vehículos con transmisión automática

- Para parar el vehículo, pisar en el pedal del freno y mantenerlo presionado. Justo antes o al llegar a la parada del vehículo, el motor se apaga.
- Para arrancar nuevamente el motor, quite el pie del pedal del freno o pise el pedal del acelerador.

Condiciones importantes para el apagado automático del motor

- El conductor se colocó el cinturón de seguridad.
- La puerta del conductor está cerrada.
- La tapa del compartimento del motor está cerrada.
- Se ha alcanzado una temperatura mínima del motor.
- *Vehículos con Climatronic*: la temperatura en el interior del vehículo está en el rango de los valores de temperatura definidos y la humedad del aire no es muy alta.
- La función de desempañador del aire acondicionado no está encendida.
- La carga de la batería del vehículo 12 V es suficiente.

- La temperatura de la batería del vehículo 12 V no es ni muy baja ni muy elevada.
- El vehículo no se encuentra en una pendiente o inclinación demasiado acentuada.
- *Vehículo con cambio automático*: el volante no está girado intensamente.
- La marcha atrás no se engranó.

Si las condiciones para el apagado automático del motor solo se alcanzan durante una fase de parada, el motor también se podrá apagar posteriormente, por ejemplo, cuando se apaga la función de desempañado.

Condiciones para un nuevo arranque automática

El motor puede arrancarse automáticamente en las siguientes circunstancias:

- Si el interior del vehículo se calienta o se enfría mucho.
- Si el vehículo comienza a moverse.
- Si la tensión en la batería del vehículo de 12 V se ha reducido.
- Si se mueve el volante.

Condiciones que requieren arranque manual del motor

El motor debe arrancarse manualmente en las siguientes circunstancias:

- Si se abre la puerta del conductor.
- Si se abre la tapa del compartimento del motor.



Básicamente: el motor siempre arrancará nuevamente automáticamente si es necesario para el vehículo y para la situación reconocida.

Función de nuevo arranque del motor

Si una llave del vehículo válida no es reconocida en el interior del vehículo después de apagar el motor, se puede volver a encender en aproximadamente cinco segundos. Un mensaje correspondiente aparecerá en el display del instrumento combinado.

Después de este corto tiempo, ya no es posible conectar el motor sin una llave del vehículo válida dentro del vehículo. ▶

Conectar y desconectar el sistema Start-Stop de forma manual

- Presione la tecla  en la pantalla de la radio para desactivar el sistema manualmente. Con el sistema Start-Stop desactivado, se enciende la luz de control en la tecla.
- Presione la tecla  en la pantalla de la radio nuevamente para reactivar el sistema manualmente.

Cada vez que se presiona el botón  la pantalla del grupo de instrumentos muestra el estado del sistema Start-Stop.

Si el sistema Start-Stop ha apagado el motor, el motor arranca nuevamente tan pronto como el sistema se desactiva con el botón .

En la travesía de trayectos inundados, apague siempre el sistema Start-Stop de forma manual.

ADVERTENCIA

Un uso desatento o sin supervisión de las llaves del vehículo puede causar accidentes y lesiones graves.

- Al salir del vehículo, apague el motor y lleve siempre todas las llaves del vehículo al salir del vehículo. Siempre que usar las puertas, asegúrese de que no haya nadie adentro. Niños o personas no autorizadas pueden bloquear el vehículo, arrancar el motor o realizar el encendido y, de esta forma, activar equipos eléctricos, como, por ejemplo, los vidrios eléctricos.

ADVERTENCIA

Nunca apagar el motor mientras el vehículo está en movimiento. Esto puede causar la pérdida de control del vehículo, accidentes y lesiones graves.

- Los airbags y los pretensores de los cinturones no funcionan cuando el encendido está apagado.
- El servofreno no funciona con el motor apagado. Se debe aplicar más fuerza al pedal del freno para detener el vehículo.
- La dirección asistida no funciona con el motor apagado. Es necesario aplicar más fuerza para conducir el vehículo.
- Cuando trabaje en el compartimento del motor, el sistema Start-Stop debe estar apagado.

AVISO

Si el sistema Start-Stop se utiliza durante mucho tiempo a temperaturas externas muy altas, se puede dañar la batería del vehículo de 12 V.

 En algunos casos puede ser necesario arrancar el motor de forma manual. Observe el mensaje correspondiente en la pantalla del instrumento combinado.

 En vehículos con selección de perfil de conducción, si se selecciona el perfil de conducción **Eco**, el sistema Start-Stop se enciende automáticamente.

 En la travesía de trayectos inundados, apague siempre el sistema Start-Stop de forma manual. <

Solución de problemas

El motor ya no arranca automáticamente

Vehículos con cambio automático: si el motor no funciona arranca más automáticamente, la advertencia **Falla: sistema de energía del vehículo. Vaya a un taller.** puede aparecer en la pantalla del instrumento combinado.

- Arrancar el motor manualmente → pág. 109.
- Desactivar manualmente el sistema Start-Stop.
- Acuda inmediatamente a un Concesionario Volkswagen o una empresa especializada. <

Caja de cambios manual

Transmisión manual: engranar la marcha

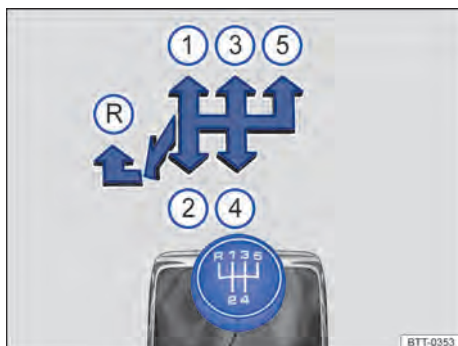

Fig. 89 Esquema de la transmisión manual de 5 marchas.

Engranar la marcha hacia adelante

Las posiciones de cada una de las marcha están representadas en la palanca de cambios → fig. 89.

- Pisar totalmente en el pedal del embrague y mantenerlo presionado.
- Colocar la palanca de cambios en la posición deseada → ⚠.
- Soltar suavemente el pedal del embrague para iniciar el movimiento.

Volkswagen recomienda pisar completamente el pedal del embrague para encender el motor.

Poner marcha atrás

- Poner marcha atrás únicamente con el vehículo detenido.
- Pisar totalmente en el pedal del embrague y mantenerlo presionado → ⚠.
- Colocar la palanca de cambios en la posición neutra y presionarla hacia abajo.
- Empujar la palanca de cambios totalmente hacia la izquierda y después hacia adelante hasta la posición de la marcha atrás → fig. 89 (R).
- Soltar suavemente el pedal del embrague para iniciar el movimiento.

Bajar de marcha

La reducción de marcha durante la conducción siempre debe ser efectuada para la próxima marcha inferior y con las rotaciones del motor no muy altas → ⚠. Si la velocidad o el régimen del motor son muy elevados, omitir una o más marchas al reducir la marcha puede causar daños en el embrague y en la transmisión, incluso con el pie en el embrague, y el motor → !.

⚠ ADVERTENCIA

El vehículo con el motor en funcionamiento se mueve inmediatamente cuando se coloca una marcha y se libera el pedal del embrague.

- Nunca apagar el motor mientras el vehículo está en movimiento.
- Nunca engranar la marcha atrás si el vehículo está en movimiento.

⚠ ADVERTENCIA

La reducción de marcha incorrecta para marchas muy bajas puede causar la pérdida de control del vehículo y provocar accidentes y lesiones graves.

! AVISO

Si a velocidad o régimen del motor altos, se pone la palanca de cambios en una marcha muy baja, se pueden producir daños importantes en el embrague, en la transmisión y en el motor. Esto también se aplica cuando el pedal del embrague permanece accionado y no se cambia de marcha. <

Solución de problemas

Dependiendo de la versión del vehículo, algunas luces de control puede no estar disponibles.



El embrague no soporta todo el par del motor. Si es así, retirar el pie del pedal del embrague.



El embrague se puede calentar mucho, por ejemplo, por arranques frecuentes, "desplazamiento lento" o tránsito intenso. El sobrecalentamiento se indica a través de la luz de advertencia y, dado el caso, a través ▶

de luces de advertencia adicionales, así como a través de un mensaje de texto en el display del instrumento combinado. Además, puede sonar una alerta sonora → ❶.



El embrague está defectuoso. **¡Continuar con cuidado!** Buscar un Concesionario Volkswagen o una empresa especializada. De lo contrario, pueden producirse daños significativos en el embrague.

❶ AVISO

Para evitar daños y un desgaste prematuro, observar lo siguiente:

- Durante la conducción, no posar la mano sobre la palanca de cambios. La presión de la mano se transfiere a los ganchos de colocación de la transmisión.
- Estar atento a que el vehículo esté totalmente detenido antes de poner la marcha atrás.
- Al cambiar la marcha, pisar siempre el pedal del embrague hasta el fondo.
- En pendientes, no asegurar el vehículo con el motor el embrague "patinando" con el motor en funcionamiento.

Transmisión automática

Transmisión automática: engranar la marcha

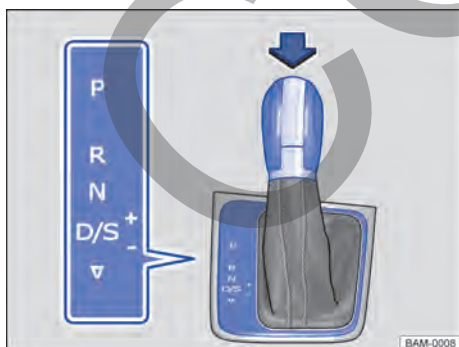

Fig. 90 Palanca selectora de la transmisión automática con tecla de bloqueo (flecha).

Dependiendo de la versión del vehículo, la transmisión automática puede no estar disponible.

La marcha engranada o el programa de conducción de la transmisión se indican en el instrumento combinado con el encendido conectado.

P – Bloqueo de estacionamiento

Las ruedas de tracción están bloqueadas mecánicamente. Engranar únicamente con el vehículo *detenido*. Para sacar la palanca selectora de la posición con el encendido conectado, pisar el pedal del freno y presionar la tecla de bloqueo en la palanca selectora.

R – Marcha atrás

Se engranó la marcha atrás. Engranar únicamente con el vehículo *detenido*.

N – Neutro

El cambio está en la posición neutra. No hay transmisión de fuerza para las ruedas y el efecto de frenado del motor no está disponible.

D/S – Posición permanente para conducir hacia adelante

Posición de marcha D: programa normal

- ◁ Todas las marchas hacia adelante se aumentan y reducen automáticamente. El momento del cambio de marcha depende de la carga del motor, del estilo de conducción individual y de la velocidad de conducción.

Posición de marcha S: programa deporte

Las marchas aumentan *más adelante* y se reducen *antes* de que en la posición de marcha **D** para aprovechar completamente las reservas de potencia del motor. El momento del cambio de marcha depende de la carga del motor, del estilo de conducción individual y de la velocidad de conducción.

Para cambiar entre la posición de marcha **D** y **S**, lleve la palanca selectora hacia atrás ▽ → **fig. 90**.

En este caso, la palanca selectora siempre volverá elásticamente a la posición **D/S**. Esto funciona también en el recorrido selector de Tiptronic → pág. 117.

Bloqueo de la palanca selectora

En la posición **P** o **N**, el bloqueo de la palanca selectora impide que una posición de marcha pueda ser engranada por descuido, lo que pondría el vehículo involuntariamente en movimiento. ▶

Para liberar el bloqueo de la palanca selectora con el encendido conectado, pisar el pedal del freno y mantenerlo presionado. Al mismo tiempo, presione la tecla de bloqueo de la palanca selectora en la dirección de la flecha → fig. 90.

En el cambio de marchas rápidas pasando por la posición **N**, por ejemplo, de **R** a **D/S**, la palanca selectora no se bloquea. De este modo, se puede "acondicionar" un vehículo atascado fuera del atascadero. El bloqueo de la palanca selectora se engranará si, con el pedal del freno no accionado, la palanca permanece en la posición **N** por más de aproximadamente un segundo y a una velocidad inferior a aproximadamente los 5 km/h.

⚠ ADVERTENCIA

Engranar incorrectamente la marcha puede provocar la pérdida de control del vehículo, accidentes y lesiones graves.

- Nunca acelere al engranar una relación de marcha.
- Con el motor en marcha y la relación de marcha engranada, el vehículo se mueve a medida que se suelta el pedal del freno.
- Nunca cambiar la palanca selectora a marcha atrás o a la posición **P** durante la conducción.

⚠ ADVERTENCIA

Los movimientos involuntarios del vehículo pueden provocar lesiones graves.

- Como conductor, nunca debe abandonar el asiento del conductor con el motor en marcha y una relación de marcha engranada. Cuando sea necesario, salir del vehículo con el motor en marcha, accione el freno de estacionamiento y coloque la palanca selectora en la posición **P**.
- Con el motor en marcha y la posición de la palanca selectora **D/S** o **R** engranada, es necesario mantener el vehículo detenido con el pedal del freno. Incluso en régimen de ralentí, la transmisión de fuerza no se interrumpe completamente y el vehículo se "arrastra".
- Nunca cambie a la posición de marcha **P** con el vehículo en movimiento.
- Nunca salga del vehículo con la posición de la palanca selectora **N**. El vehículo descenderá por una pendiente, independientemente de si el motor está en marcha o no.

⚠ AVISO

Si, con el vehículo detenido, el freno de estacionamiento **no** está accionado y el pedal del freno es liberado con la palanca selectora en la posición **P**, el vehículo puede moverse unos centímetros hacia adelante o hacia atrás.

i Si durante la conducción, la posición **N** se selecciona accidentalmente, saque el pie del pedal del acelerador. Espere a que el régimen de ralentí del motor esté en punto muerto antes de engranar una relación de marcha nuevamente. ◀

Cambio de marcha con Tiptronic

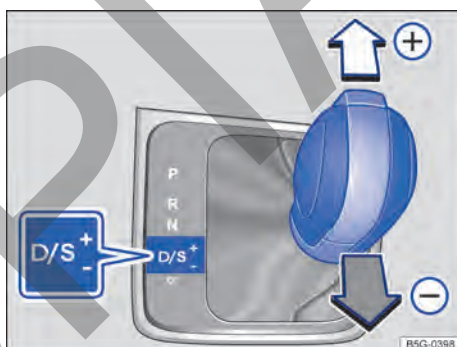

Fig. 91 Palanca selectora en la posición Tiptronic.



Fig. 92 Volante con selectores basculantes de Tiptronic.

Con transmisión automática, las marchas se pueden aumentar o reducir manualmente con el Tiptronic. ▶

Comandar el Tiptronic con la palanca selectora

- En la posición **D/S** mueva la palanca hacia la derecha hasta la carrera selectora de Tiptronic.
- Mover la palanca selectora hacia adelante (+) o para atrás (-), para aumentar o disminuir la marcha → fig. 91.

Comandar el Tiptronic con las levas del volante

- Presione la palanca selectora basculante derecha → fig. 92 hacia el volante para aumentar la marcha.
- Presione la leva izquierda hacia el volante para reducir la marcha.
- Para desactivar el Tiptronic, presione la leva derecha hacia el volante durante aproximadamente un segundo.

El Tiptronic se desactiva automáticamente si las levas no se accionan durante algún tiempo o si la palanca selectora no está en el curso selector del Tiptronic.

⚠ AVISO

- Al acelerar, un poco antes de alcanzar el régimen máximo autorizado del motor, la transmisión cambia de forma automática a la marcha inmediatamente superior.
- En la reducción de marcha manual, la transmisión cambia la marcha sólo si ya no se pueda conseguir un alto régimen del motor.

Conducción con transmisión automática

Las marchas hacia adelante se aumentan y reducen automáticamente.

Conducción en pendientes

Cuanto más pronunciada sea la pendiente menor deberá ser la marcha seleccionada. Las marchas más cortas aumentan el efecto de frenado del motor. Nunca baje montañas o colinas con el vehículo en la posición neutra **N**.

- Reduzca la velocidad.
- Colocar la palanca selectora de la posición **D/S** derecha en el sentido del curso selector del Tiptronic → pág. 117.

- Reduzca la marcha con un breve toque hacia atrás en la palanca selectora.
- **O**: reducir la marcha con las levas del volante → pág. 118.

Parar y arrancar cuesta arriba

Cuanto más pronunciada sea la pendiente menor deberá ser la marcha seleccionada.

Al detenerse en pendientes con una relación de marcha engranada, el vehículo siempre debe ser impedido de moverse, pisando el pedal del freno o accionando el freno de estacionamiento. Solo al arrancar, suelte el pedal del freno o el freno de estacionamiento → (1).

Kick-down

La función kick-down permite una aceleración máxima con la palanca selectora en la posición **D/S** o en la posición Tiptronic.

Al pisar totalmente el pedal del acelerador, la transmisión automática engrana una marcha inferior. De este modo, se aprovecha la aceleración total del vehículo → (2).

Con el modo kick-down, el aumento automático a la siguiente marcha más alta ocurre solo cuando se alcanza la rotación máxima prescrita del motor.

Si, en vehículos con selección del perfil de conducción, se selecciona el perfil de conducción **Eco** → pág. 122y el acelerador se activa más allá del punto de resistencia hasta el fondo, la potencia del motor se regulará automáticamente para que el vehículo tenga la máxima aceleración.

⚠ ADVERTENCIA

Una aceleración rápida puede provocar la pérdida de tracción y hacer que el vehículo patine, en especial en calzadas resbaladizas. Esto puede provocar la pérdida de control del vehículo, accidentes y lesiones graves.

- Adecuar siempre la forma de conducción al flujo del tránsito.
- Utilizar Kick-Down o la aceleración rápida solo cuando las condiciones de visibilidad, climáticas, de la calzada y del tránsito lo permitan, y los demás conductores no corran riesgo, debido a la aceleración del vehículo y al estilo de conducción.

⚠️ ADVERTENCIA

Nunca dejar que los frenos se “deslicen” con frecuencia y por mucho tiempo o accionar el pedal del freno con frecuencia y por mucho tiempo. Frenadas constantes causan sobrecalentamiento de los frenos. Esto puede disminuir bastante el desempeño de frenado, aumentar la distancia de frenado y, en ciertas circunstancias, provocar la falla total del sistema de frenos.

⚠️ AVISO

- Al detenerse en pendientes con una relación de marcha engranada, no detenga el movimiento del vehículo con el pedal del acelerador. Esto puede recalentar y dañar la transmisión automática.
- Nunca deje el vehículo patinar en la posición **N** de la palanca selector, en especial con el motor apagado. Si no se lubrica la transmisión automática, puede dañarse.

⚠️ AVISO

- Nunca deje que los frenos “se deslicen” con una presión ligera en el pedal si no es realmente necesario frenar. Esto aumenta la abrasión.
- Antes de recorrer un trayecto más largo con pendientes acentuadas, disminuya la velocidad, cambie a una marcha de recuperación más adecuada. De esta forma, se puede aprovechar la eficacia del freno del accionamiento eléctrico y aliviar el freno. De lo contrario, el freno puede sobrecalentarse y, eventualmente, fallar. Utilizar los frenos únicamente cuando sea necesario para disminuir la velocidad o para detenerse.

Solución de problemas

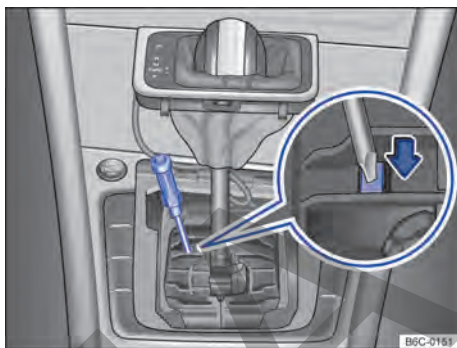

Fig. 93 Desmontar la cubierta de la palanca selectora y desbloquear el bloqueo de la palanca selectora de emergencia.

Luces de advertencia y de control en el instrumento combinado

Las luces de control se encienden.



STOP ¡No continuar! Transmisión averiada.

Permita que la caja de cambios se enfríe en la posición de la palanca selectora **P**. Si la alerta no desaparece, no continúe y busque asistencia técnica especializada. De lo contrario, pueden producirse daños significativos en la transmisión.



Pedal del freno no presionado, por ejemplo, durante el intento de seleccionar otra posición de marcha con la palanca selectora. Para engranar una relación de marcha, pise el pedal del freno.

Las luces de control parpadean.



La tecla de bloqueo de la palanca selectora no está presionada. Se impide el arranque. Encajar el bloqueo de la palanca selectora → pág. 116.

Solución de problemas en el bloqueo de la palanca selectora



En raros casos, en vehículos con transmisión automática, el bloqueo de la palanca selectora puede no engranar. La propulsión es entonces desenergizada para impedir un arranque sin supervisión. La luz de control parpadea y además se muestra un texto de información. Para engranar el bloqueo de la palanca selectora, proceda de la siguiente manera:

- accionar el pedal del freno y soltar el pedal nuevamente.

Desbloqueo de emergencia la palanca selectora

Si el vehículo tiene que ser remolcado durante una falla de la alimentación de corriente, por ejemplo, la batería del vehículo 12 V descargada, se debe realizar un desbloqueo de emergencia del bloqueo de la palanca selectora. Para ello, busque ayuda técnica especializada.

El desbloqueo de emergencia se encuentra debajo de la cubierta del cuadro de la palanca selectora.

Desmontar la cubierta de la palanca selectora

- Ponga el freno de estacionamiento.
- Desconectar el encendido.
- Tirar cuidadosamente hacia arriba la cubierta en la región de la guarnición de la palanca selectora con los cables eléctricos conectados.
- Invertir la cubierta hacia arriba sobre la palanca selectora →

Desbloquear de emergencia el bloqueo de la palanca selectora

- Con ayuda de un destornillador presionar cuidadosamente la palanca de desbloqueo en la dirección de la flecha y mantenerla en esa posición → [fig. 93](#).
- Presionar la tecla de bloqueo en la palanca selectora y llevar la palanca a la posición **N**.
- Después del desbloqueo de emergencia, vuelva a colocar y presione cuidadosamente la cubierta en la consola central, observando la correcta posición de los cables eléctricos.

Programa de emergencia

Si todos los indicadores de las posiciones de la palanca selectora están resaltados con un fondo claro en el display del instrumento combinado, existe una avería del sistema. La transmisión automática funciona en un programa de emergencia. En el programa de emergencia el vehículo puede seguir funcionando, pero a una velocidad reducida y no en todas las marchas.

Con transmisión automática, en algunos casos **ya no se podrá conducir marcha atrás**.

En todos los casos, la caja de cambios automática deberá ser verificada inmediatamente por un Concesionario Volkswagen.

Sobrecalentamiento de la transmisión automática



La transmisión automática se puede calentar mucho, por ejemplo, por arranques frecuentes, "desplazamiento lento" o tránsito intenso. El sobrecalentamiento se indica a través de la luz de advertencia y, dado el caso, a través de un mensaje de texto en el display del instrumento combinado. Además, puede sonar una alerta sonora. Detenerse y dejar que se enfríe la transmisión →

El vehículo no se mueve hacia adelante ni hacia atrás a pesar del nivel de marcha engranado.

Si el vehículo no se mueve en la dirección deseada, la relación de la marcha puede no estar correctamente engranada por el sistema. Entonces, pise el pedal del freno y engrane nuevamente la relación de marcha.

Si el vehículo sigue sin moverse en la dirección deseada, existe algún daño en el sistema. Busque ayuda técnica especializada y haga comprobar el sistema.

ADVERTENCIA

Nunca retire la palanca selectora de la posición **P** mientras el freno de estacionamiento no está accionado. De lo contrario, en trayectos con pendientes, el vehículo puede entrar en movimiento inesperadamente y así provocar accidentes y lesiones graves.

AVISO

Si el vehículo, con el motor apagado y con la palanca selectora en la posición **N**, se mueve por un período mayor o con una velocidad más elevada, la transmisión automática se dañará, por ejemplo, durante el remolque.

AVISO

- La primera vez que aparece el sobrecalentamiento de la transmisión, debe detener el vehículo de manera segura o conducir a una velocidad de más de 20 km/h.
- Si el mensaje de texto y la alerta sonora se repiten cada 10 segundos, el vehículo deberá detenerse inmediatamente con seguridad y el motor deberá apagarse. Dejar que se enfríe la transmisión. ▶

- Para evitar daños en la transmisión, prosiga solo cuando la alarma sonora no suena más. Mientras la transmisión esté sobrecalentada, se deben evitar los procesos de arranque o conducción a velocidad de paso.

Sistema de asistencia en subidas

El sistema de asistencia en subidas (HHC - Hill Hold Control) ayuda al conductor al arranque en pendientes, sosteniendo el vehículo.

El sistema de asistencia en subidas se activa automáticamente bajo las siguientes condiciones

Vehículos con transmisión manual

Las siguientes condiciones deben cumplirse **simultáneamente**:

- 1 Mantenga el vehículo **detenido** con el pedal del freno en una subida de aproximadamente 5 %.
- 2 El motor funciona "de manera regular".
- 3 Pisar completamente el pedal del embrague y colocar la palanca de cambio de marcha en la posición **1ª marcha** para conducir hacia adelante cuesta arriba o en la posición **R** para conducir marcha atrás cuesta arriba.

Para el arranque, sacar el pie del pedal del freno y al mismo tiempo soltar el pedal del embrague (engranar) y acelerar según sea necesario. **Al soltar el freno el vehículo se mantiene durante aproximadamente 2 segundos. El freno se libera lentamente al arrancar. Si el vehículo no arranca en dos segundos, el freno se suelta y el vehículo rueda hacia atrás.**

Vehículos con transmisión automática

Las siguientes condiciones deben cumplirse **simultáneamente**:

- 1 Mantenga el vehículo **detenido** con el pedal del freno en una subida de aproximadamente 5 %.
- 2 El motor funciona "de manera regular".
- 3 Con la palanca selectora en la posición **D/S** para conducir hacia adelante cuesta arriba o en la posición **R** para conducir marcha atrás cuesta arriba.

Para el arranque, sacar el pie del pedal del freno y acelerar según sea necesario. **El freno se libera lentamente al arrancar.**

El sistema de asistencia en subidas se desactiva inmediatamente:

- Si no se cumple una de las condiciones mencionadas anteriormente → pág. 121, *El sistema de asistencia en subidas se activa automáticamente bajo las siguientes condiciones.*
- Si se abre la puerta del conductor.
- En caso de funcionamiento irregular o deficiencias en el motor.
- Si el motor se apaga o se muere.

⚠ ATENCIÓN

- Si el vehículo no arranca inmediatamente después de soltar el pedal del freno, eventualmente podrá moverse hacia atrás. En este caso, accione inmediatamente el pedal del freno o tire del freno de estacionamiento.
- Si el motor se muere, accione inmediatamente el pedal del freno o tire del freno de estacionamiento.
- Si está en una subida, con tránsito intenso, y desea evitar que el vehículo se mueva hacia atrás al arrancar, accione el pedal del freno durante unos segundos antes de arrancar.

Dirección asistida

Información sobre la dirección

La dirección con asistencia electromecánica (en comparación con la dirección con asistencia hidráulica) consume menos potencia que el vehículo, ya que se activa solo cuando giramos el volante, mientras que en la asistencia hidráulica el sistema hidráulico funciona constantemente, incluso con el vehículo andando en línea recta. En la dirección con asistencia electromecánica, una unidad de mando computarizada asociada a un motor eléctrico, sensores y a una caja de engranajes sustituye los tubos flexibles, bomba, depósito y líquido de un sistema hidráulico.

La asistencia electromecánica de la dirección se adapta automáticamente a la velocidad de conducción, al par de apriete y al ángulo aplicados

por el conductor al volante para manejar el vehículo. La asistencia electromecánica solo funciona con el motor del vehículo en marcha.

Si la asistencia electromecánica está reducida o no está funcionando, será necesario aplicar mucha más fuerza de lo habitual para maniobrar. Pero nunca el conductor perderá el mando de la dirección del vehículo.

En vehículos con selección de perfil de conducción, el comportamiento de la asistencia de dirección electromecánica puede verse influenciado por el perfil de conducción seleccionado.

ADVERTENCIA

- La asistencia electromecánica de la dirección funciona solo con el motor del vehículo en marcha. En caso de falla del motor con el vehículo en movimiento la asistencia electromecánica funciona aún durante unos minutos, para asegurarse que el vehículo se pueda estacionar de forma segura.
- Nunca dejar el vehículo rodar con el motor apagado.
- Nunca retirar la llave del vehículo de la cerradura de encendido mientras el vehículo está en movimiento.

Solución de problemas

Luces de advertencia y de control en el instrumento combinado

Al conectar el encendido, algunas luces de advertencia y de control se encienden rápidamente a modo de comprobación de la función y se apagan después de algunos segundos. Si las siguientes luces se vuelven a encender:



No continuar! Asistencia electromecánica para el manejo fuera de acción. Acuda inmediatamente a un Concesionario Volkswagen.



Asistencia electromecánica para el manejo con funcionamiento limitado. Acuda tan pronto como sea posible a un Concesionario Volkswagen.

Selección del perfil de conducción



Introducción al tema

El conductor puede ajustar varias características de los sistemas del vehículo a la situación actual de conducción, al confort deseado de conducción y a una forma de conducción económica a través de los perfiles de conducción. Pertenecen a los sistemas del vehículo que se deberán ajustar, entre otros, el chasis, el control del motor y el aire acondicionado.

Dependiendo de la versión del vehículo, se pueden seleccionar diferentes perfiles de conducción. La influencia de los sistemas del vehículo en los perfiles de conducción individuales depende de la versión del vehículo.

Seleccionar el perfil de conducción

Dependiendo de la versión del vehículo, la selección del perfil de conducción puede no estar disponible.

El perfil se puede seleccionar con el encendido activado y el vehículo parado o mientras se conduce → .

Si se selecciona un perfil de conducción mientras se conduce, los sistemas del vehículo se cambian inmediatamente al nuevo perfil de conducción, excepto el motor.

- Tan pronto como la situación del tráfico lo permita, quite rápidamente el pie del acelerador, para que el nuevo perfil de conducción seleccionado también se active para el motor.

Seleccionar el perfil de conducción en la pantalla de la radio

- 1 Conectar el encendido.
- 2 En la pantalla principal de la radio, arrastre a la izquierda una vez y seleccione **Modo de conducción**.
- 3 Tocar en **Eco**, **Normal** o **Sport** o **Individual** para seleccionar el perfil de conducción deseado en la pantalla de la radio.

Mostrar información del perfil de conducción

- Para mostrar más información sobre el perfil de conducción seleccionado, toque **INFO** en la pantalla de la radio.

Seleccionar el perfil de conducción "Individual"



- Tocar en el perfil de conducción **Individual** en la pantalla de la radio.
- Tocar en **Personalizar**, para abrir el menú.
- En el menú, configurar **Transmisión**, **Dirección** y **Climatizar**, según lo deseado.
- Para volver a configuración estándar, tocar en **RESET**.

ADVERTENCIA

Ajustar el perfil de conducción mientras conduce puede distraer la atención del tránsito y causar accidentes.

- Conduzca siempre de forma responsable y prestando la máxima atención al tráfico.

Características del perfil de conducción

-  **Eco:** coloca el vehículo en un estado de bajo consumo y ayuda a conducir de manera económica. En el perfil de conducción **Eco**, la posición de marcha cambia automáticamente a la función de rueda libre.
-  **Normal:** el perfil de conducción representa las configuraciones básicas de los sistemas del vehículo y ofrece una combinación ponderada, por ejemplo, para el uso diario.
-  **Sport:** brinda una sensación de conducción deportiva y puede cambiar el sonido del motor. En el perfil de conducción **Sport** en

los vehículos con transmisión automática, la posición de la palanca selectora cambia automáticamente a la posición **S**.

-  **Individual:** los sistemas del vehículo pueden adaptarse según el deseo personal.

Comportamiento estándar de los perfiles de conducción y sistemas de vehículos

Con el encendido desconectado, el perfil de conducción **Normal** representa la configuración básica de los sistemas del vehículo.

Comportamiento de los perfiles de conducción al desconectar y conectar el encendido de nuevo

Al desconectar y conectar el encendido de nuevo, el último perfil de conducción seleccionado permanece activo.

Comportamiento del sistema del vehículo del motor al desconectar y conectar el encendido de nuevo

Tan pronto como el encendido se desconecta y se vuelve a conectar, las configuraciones del sistema del vehículo del motor se restablecen a las configuraciones del perfil de conducción **Normal**.

- Seleccionar el perfil de conducción deseado nuevamente.
- **O:** para reactivar la configuración en el perfil de conducción **Sport**, mover la palanca selectora de la caja de cambios automática a la posición **S**.

Al desconectar y conectar el encendido de nuevo, los otros sistemas del vehículo mantienen las configuraciones.

Soluciones de problemas

Los perfiles de conducción o los sistemas del vehículo no se comportan como se esperaba

Observar el comportamiento estándar de los perfiles de conducción y sistemas del vehículo → pág. 123.

Sistema de asistencia al conductor

Sistema regulador de velocidad (GRA)

Introducción al tema

El sistema regulador de velocidad (GRA) ayuda al conductor a mantener constante una velocidad configurada.

Dependiendo de la versión del vehículo, el sistema regulador de velocidad (GRA) puede no estar disponible.

Rango de velocidades

El GRA está disponible para la conducción hacia adelante a unos 20 km/h.

Cambio de marcha

Una vez que se pise el pedal del embrague, la regulación se interrumpirá y, después del cambio de marcha, continuará automáticamente.

Conducción en descenso

En la conducción en descenso la velocidad memorizada puede ser superada debido a la pendiente.

Frenar el vehículo con el freno y si es necesario engranar una marcha menor.

¿Cómo controlo el GRA?

Puede controlar el GRA a través del volante multifunción → pág. 124.

⚠ ADVERTENCIA

Si no es posible conducir de forma segura, a una distancia suficiente y a una velocidad constante, el uso del sistema regulador de velocidad puede provocar accidentes y lesiones graves.

- Nunca utilice el sistema regulador de velocidad (GRA) en tránsito denso, en distancias muy cortas, en tramos escarpados, con muchas curvas y en calzadas resbaladizas como, por ejemplo, en caso de nieve, hielo, humedad o grava, ni tampoco en calzadas inundadas.

- Nunca utilice el GRA en terreno sueltos o en calles sin pavimento.
- Adapte la velocidad y la distancia suficiente a los vehículos que circulan adelante, a las condiciones climáticas, de la calzada y del tránsito.
- Para evitar una regulación de velocidad no deseada, siempre desconecte el GRA después de su uso.
- Es peligroso utilizar una velocidad programada con anterioridad cuando sea excesiva para las condiciones actuales de la calle, del tránsito o atmosféricas.
- Cuando conduzca en pendientes, el GRA no puede mantener la velocidad constante del vehículo. El propio peso del vehículo aumenta la velocidad. Reducir una marcha o frenar el vehículo con el freno.

Comandar el GRA a través del volante multifunción

Tenga en cuenta ⚠, al principio de este capítulo, en la página 124.



Fig. 94 Lado izquierdo del volante multifunción: teclas para comandar el GRA.

Conectar

- Presionar la tecla

No se guarda ninguna velocidad y aún no se realiza ninguna regulación.





Iniciar la regulación



- Durante la conducción, presionar la tecla

La velocidad actual se guarda y se regula. Además se enciende la luz de control verde (🟢).



Ajustar la velocidad

La velocidad guardada se puede ajustar mediante el GRA está regulando:

-  + 1 km/h
-  - 1 km/h
-  + 10 km/h
-  - 10 km/h

Para cambiar continuamente la velocidad guardada, mantener presionada la tecla  o . El vehículo ajusta la velocidad actual, acelerando o desacelerando. El vehículo no frena de modo activo.

Interrumpir la regulación

- Presionar brevemente la tecla  o . Como alternativa, pise el pedal del freno.

La velocidad permanece guardada.

Reanudar la regulación

- Presionar la tecla .



La velocidad programada se retoma y se regula.

Desconectar

- Presionar la tecla  durante unos instantes.

El GRA se apagará y la velocidad guardada se borrará.

Solución de problemas

 **Tenga en cuenta** , al principio de este capítulo, en la página 124.

La regulación se interrumpe automáticamente.

Varias causas son posibles:

- El conductor pisó el pedal del freno.
- El vehículo superó por un tiempo más largo la velocidad memorizada.
- Falla de funcionamiento. Desconectar el GRA y mandar a comprobar a un Concesionario Volkswagen.

Estacionar y maniobrar

Estacionar

Parar el vehículo

Estacionar el vehículo siempre en la secuencia indicada.

Siempre detener el vehículo sobre un piso plano y firme → .

- Parar el vehículo. En la transmisión manual, pise el embrague *completamente*.
- Pisar el pedal del freno y sostenerlo hasta que el motor esté apagado.
- En la *transmisión automática*, colocar la palanca selectora en la posición **P**.
- Tirar de la palanca del freno de estacionamiento → pág. 126.
- Apagar el motor. La luz de control  en el display do instrumento combinado debe estar encendida en *rojo*.
- Retirar la llave del vehículo de la cerradura de encendido.
- En vehículos con transmisión manual, en terreno plano o en subidas engrane la 1ª marcha, en pendientes la marcha atrás e suelte el pedal del embrague.
- Retirar el pie del freno.
- Asegurarse de que todos los ocupantes desembarquen, especialmente los niños.
- Llevar todas las llaves del vehículo consigo al dejar el vehículo.
- Bloquear el vehículo.

Estacionar en subidas y en pendientes

Antes de apagar el motor, girar el volante de la dirección para que el vehículo estacionado se desplace con las ruedas delanteras contra el cordón si entra en movimiento.

- En declives, dirigir las ruedas delanteras para que apunten en dirección a la guía.
- En pendientes, dirigir las ruedas delanteras para que apunten hacia el centro de la calle.

ADVERTENCIA

Las piezas del sistema de escape se calientan mucho. Por eso, pueden causar incendios y lesiones graves.

- Nunca estacionar el vehículo de forma que las piezas del sistema de escape entren en contacto con materiales inflamables por debajo del vehículo, como, por ejemplo, arbustos, hojas, pasto seco, combustible derramado, etc.

⚠ ADVERTENCIA

Salir y estacionar el vehículo de manera incorrecta puede ocasionar el desplazamiento del vehículo. Esto puede ocasionar accidentes y lesiones graves.

- Asegurarse de que el freno de estacionamiento esté correctamente accionado.
- Nunca retirar la llave del vehículo de la cerradura de encendido mientras el vehículo está en movimiento.
- Llevar siempre todas las llaves del vehículo al dejar el vehículo. Puede arrancar el motor y los equipos eléctricos, como los vidrios eléctricos, pueden comandarse y provocar lesiones graves.
- Nunca dejar a niños o personas con necesidades especiales solas dentro del vehículo. En caso de emergencia, ellas no estarían en condiciones de abandonar el vehículo por sí solas o de cuidar de sí mismas. En un vehículo cerrado, por ejemplo, según la estación del año, pueden existir temperaturas muy altas o muy bajas, que pueden causar lesiones graves y enfermedades, principalmente en niños pequeños, o causar la muerte.

ⓘ AVISO

- Para evitar movimientos no deseados del vehículo al detenerlo, solo sacar el pie del pedal del freno después de colocar el freno de estacionamiento.
- Conducir con cuidado en estacionamientos con cordón saliente o balizas fijas. Los objetos más altos que el piso pueden dañar el paragolpes y otras piezas del vehículo al estacionar o al salir del espacio de estacionamiento. Para evitar daños, parar antes de que las ruedas toquen en las balizas o en los cordones.
- Conducir cautelosamente sobre depresiones y entradas de terrenos, rampas, cordones y otros objetos. Las piezas del vehículo más bajas, como el paragolpes, el espóiler y piezas del chasis, del motor o del sistema de escape se pueden averiar al pasar.



Respetar las determinaciones legales para parar y estacionar un vehículo.



Freno de estacionamiento

Accionar el freno de estacionamiento



Fig. 95 Entre los asientos delanteros: palanca del freno de estacionamiento.

Tirar siempre de la palanca del freno de estacionamiento al dejar o estacionar el vehículo.

Tirar del freno de estacionamiento.

- Tirar de la palanca del freno de mano hacia arriba con la tecla de bloqueo presionada → [fig. 95](#) (flecha).

El freno de estacionamiento está activado cuando, con el encendido conectado se enciende la luz de control (P) en el instrumento combinado.

Soltar el freno de estacionamiento

- Tirar de la palanca del freno de mano un poco hacia arriba y presionar la tecla de bloqueo → [fig. 95](#) (flecha).
- Bajar hasta el tope la palanca del freno de estacionamiento con la tecla de bloqueo presionada.

⚠ ADVERTENCIA

La utilización incorrecta del freno de estacionamiento puede causar accidentes y lesiones graves.



- Nunca utilizar el freno de estacionamiento para frenar el vehículo, excepto en caso de emergencia. La distancia de frenado es considerablemente mayor, ya que solamente las ruedas traseras se frenan. Utilizar siempre el pedal del freno.
- Nunca conducir con la palanca del freno de mano un poco levantada. Esto puede provocar el sobrecalentamiento del freno y afectar negativamente el sistema de frenos. Además de eso, causa un desgaste prematuro de las pastillas de freno traseras.
- Nunca acelerar con posición de marcha o marcha colocada a partir del compartimento del motor con el motor en funcionamiento. El vehículo puede entrar en movimiento aun con el freno de estacionamiento accionado.

⚠ AVISO

Para evitar movimientos no deseados del vehículo al detenerlo, solo sacar el pie del pedal del freno después de colocar el freno de estacionamiento.

Directrices de seguridad para sistemas de estacionamiento

Los siguientes sistemas son sistemas de estacionamiento:

- Ayuda para el estacionamiento → pág. 128.
- Cámara de marcha atrás (Rear View) → pág. 130

Cuál de los sistemas de la lista están disponible depende de la versión del vehículo.

Límites de los sistemas de estacionamiento

Los objetos, por ejemplo, varillas finas, cercas, postes, árboles, obstáculos muy bajos o muy altos y tapas traseras abiertas o abriéndose pueden no ser reconocidos por los sensores o las cámaras.

En algunos casos, la suciedad o el hielo sobre los sensores o las cámaras pueden ser registrados como obstáculo.

Límites de la cámara de marcha atrás

La cámara de marcha atrás exhibe solo imágenes bidimensionales en display. Debido a la ausencia de profundidad, los objetos salientes o cavidades en la pista pueden ser identificados con dificultad o no ser identificados.

Las líneas de orientación se superponen a la imagen por el sistema independientemente de los alrededores del vehículo, no hay un reconocimiento automático de objetos. El conductor es el responsable de evaluar si el vehículo cabe en la plaza de estacionamiento.

⚠ ADVERTENCIA

La tecnología inteligente de los sistemas de estacionamiento no puede ir más allá de los límites impuestos por la física y funciona solo dentro de los límites del sistema. El mayor confort ofrecido por los sistemas de estacionamiento no debe conducir a una situación de riesgo. Los sistemas de estacionamiento no puede sustituir la atención del conductor.

- Adecuar siempre la velocidad y la forma de conducción a las condiciones de visibilidad, climáticas, de la pista y del tránsito.
- Los movimientos involuntarios del vehículo pueden provocar lesiones graves.
- Tener a la vista siempre el sentido de estacionamiento y las áreas relevantes al rededor del vehículo.
- No deje que la atención del tránsito sea desviada por las indicaciones en el display del instrumento combinado o por las imágenes que aparecen en el sistema de la radio.
- Observar siempre el entorno del vehículo, ya que niños pequeños, animales y objetos no siempre son reconocidos por los sistemas de estacionamiento.
- Los sistemas de estacionamiento tienen campos ciegos que no pueden detectar a personas u objetos.
- Las fuentes sonoras exteriores y ciertas superficies de objetos y vestimentas pueden influir en las señales de los sensores. En determinadas circunstancias, las personas y los objetos pueden no ser detectados o detectados erróneamente.

- Determinados objetos pueden, debido a la resolución del display y en condiciones insuficientes de luz, no ser exhibidos o ser exhibidos de forma insuficiente, por ejemplo, postes finos o rejillas.
- Las señales e indicaciones de los sistemas de estacionamiento tienen tiempos de reacción que a una aproximación muy rápida pueden no ser suficientes para la emisión de una alerta.

 Volkswagen recomienda practicar el manejo de los sistemas de ayuda para el estacionamiento en un lugar o en estacionamiento sin tránsito, para familiarizarse con los sistemas y con sus funciones.

Ayuda de estacionamiento (Park Pilot)

Introducción al tema

La ayuda de estacionamiento ayuda al conductor a estacionar y maniobrar.

Dependiendo de la versión del vehículo la ayuda de estacionamiento puede no estar disponible.

Por medio de sensores en el parachoques delantero y trasero, la ayuda de estacionamiento reconoce la distancia de un obstáculo → pág. 6. El sistema indica, en el sistema de radio y por medio de señales sonoras, cuando existe un obstáculo en el área de detección de los sensores.

Límites del sistema

Objetos como por ejemplo, barras de remolque, varillas finas, cercas, postes, árboles, obstáculos muy bajos o muy altos y tapas traseras abiertas o abriéndose pueden no ser reconocidos por los sensores.

En algunos casos, la suciedad o el hielo sobre los sensores pueden ser registrados como obstáculo. 



Encender y apagar



Fig. 96 En la consola central: tecla de encender y apagar la ayuda de aparcamiento.

 *Dependiendo de la versión del vehículo o de la radio, la tecla para activar y desactivar la ayuda de aparcamiento puede no estar disponible.*



Encender la ayuda de estacionamiento

- Poner marcha atrás.
- **O**: en la consola central presione la tecla  **O** en la pantalla de la radio toque la tecla .

La ayuda de estacionamiento se enciende automáticamente cuando el vehículo anda marcha atrás.



Dependiendo de la versión del vehículo, la ayuda de estacionamiento también se puede activar automáticamente.

Apagar la ayuda de estacionamiento

- En la consola central presione la tecla  **O** en la pantalla de la radio toque la tecla .
- **O**: acelere el vehículo hacia adelante con una velocidad superior a aproximadamente 0 – 15 km/h.

Activación automática (según la versión)

La ayuda de estacionamiento también se conecta si se conduce a una velocidad inferior a 15 km/h contra un obstáculo en el área frontal. La activación automática se puede encender en el sistema de radio.

La activación automática solo funciona cuando no se alcanza la velocidad de aproximadamente 15 km/h por primera vez. Una renovada conexión automática es posible si la ayuda de aparcamiento se apaga y se vuelve a encender mediante el botón  en la consola central **O** en la pantalla de la radio. 

Además, la activación automática puede activarse de nuevo, apagándose y encendiéndose de nuevo el encendido

Función de frenado de maniobra

Si el vehículo está equipado con la función de frenado de maniobra, la función de frenado de maniobra activará un frenado de emergencia tan pronto como se detecte un obstáculo durante la marcha atrás. La función de frenado de maniobra sirve para reducir la posibilidad de colisión. Para ello, la velocidad no puede ser mayor de 10 km/h. La función de frenado de maniobra está activada o desactivada cuando la ayuda de aparcamiento está conectada o desconectada. La función de frenado de maniobra está inactiva por cinco metros después de una frenada en la misma dirección y, después de un cambio de marcha o de posición de marcha, la función de frenado de maniobra está nuevamente lista para frenar. Se aplicarán las limitaciones de la ayuda de estacionamiento.

La función de frenado de maniobra no está activa si la ayuda de estacionamiento ha sido activada automáticamente.

Tocar en el botón de función  para conectar o desconectar la función de frenado de maniobra.

Representación en el display

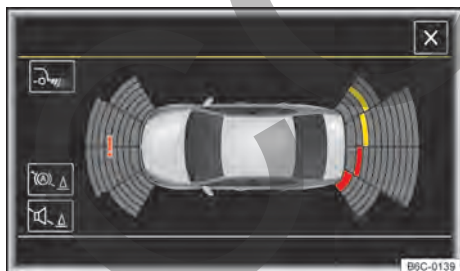





Fig. 97 Indicación no sistema de radio: modo display completo. Las áreas registradas dependen de la versión del vehículo.

En el sistema de radio, las áreas resaltadas están representadas en varios segmentos → **fig. 97**. Cuanto más se acerque el vehículo a un obstáculo, más se acercará el segmento del vehículo representado. Al mismo tiempo, suenan señales sonoras.

- Obstáculo cercano. Suena un sonido continuo. **¡No continuar!**
- Obstáculo en el recorrido del vehículo. Suena un sonido discontinuo. Cuanto menor es la distancia, más cortos son los intervalos entre las alertas.
- Obstáculo fuera del recorrido.
-  Silenciar las señales sonoras.
-  Encender y apagar la función de frenado de maniobra (dependiendo de la versión).
-  Cambiar a cámara de marcha atrás (dependiendo de la versión).
- !! Sistema en el área examinada con error (dependiendo de la versión).

Solución de problemas

Sensor sin visibilidad, aviso de fallo, el sistema se apaga

En caso de avería en un sensor, el área de detección del sensor se apaga de forma permanente.

Las fallas de funcionamiento de la ayuda de aparcamiento se visualizan en la primera conexión a través de un mensaje de texto con alerta sonora y por el parpadeo de la luz de control en la tecla **[Pw]**. Si los sensores están sucios o cubiertos, el grupo de sensores correspondiente aparece en el display de la ayuda de estacionamiento. Además, se muestra una indicación de limpieza (dependiendo de la versión).

- Limpiar los sensores o retirar adhesivos o accesorios de los sensores y de la cámara de marcha atrás → **pág. 273**.
- Comprobar la presencia de daños.

El sistema se comporta de manera diferente a lo esperado

Varias causas son posibles:

- Los sensores están sucios → **pág. 273**. Además de suciedad y nieve, la visibilidad del sensor también puede estar comprometida por residuos de productos de limpieza o revestimientos.
- Los requisitos previos del sistema se deben cumplir → **pág. 128**.
- Los sensores están cubiertos de agua.

- El vehículo se encuentra dañado en la zona de los sensores, por ejemplo por golpes de estacionamiento.
- Las áreas de captación de los sensores están obstruidas por accesorios, por ejemplo, sistemas de soporte para bicicletas.
- Se realizaron modificaciones en la pintura en la zona de los sensores o modificaciones de construcción, por ejemplo, en la parte delantera del vehículo o en el chasis.
- Las fuentes de ruido, por ejemplo, el asfalto áspero o la pavimentación con adoquines interfieren en la señal de ultrasonido.

Soluciones posibles

- Desconectar temporalmente el sistema.
- Comprobar si una de las causas enumeradas coincide con el problema.
- Después de la eliminación de la fuente de las fallas, el sistema puede volver a conectarse.
- En caso de que el sistema se comporte de forma inesperada, haga verificar el sistema en un Concesionario Volkswagen.

Cámara de marcha atrás (Rear View)

Introducción al tema

La cámara de marcha atrás en la parte trasera del vehículo facilita al conductor la visión hacia atrás y ayuda a maniobrar al estacionar.

Dependiendo de la versión del vehículo, la cámara de marcha atrás puede no estar disponible.

La cámara de marcha atrás muestra en el display del sistema de radio el área detrás del vehículo. Según el modo de líneas de orientación ayudan a la visión hacia atrás.

⚠ ADVERTENCIA

El uso de las cámaras para evaluar la distancia de obstáculos (personas, vehículos, etc.) es impreciso y puede causar accidentes y lesiones graves.

- El lente de las cámaras amplían y deforman el campo de visión y hacen que los objetos en el display se vean alterados o imprecisos.

Encender y apagar

📖 Tenga en cuenta ⚠, al principio de este capítulo, en la página 130.

Encender la cámara de marcha atrás

- Poner marcha atrás.
- **O**: en la consola central presione la tecla **Prq** **O** en la pantalla de la radio toque la tecla **Prq**.

Apagar la cámara de marcha atrás

- Conducir hacia adelante al menos a 15 km/h.

Representación en el display

📖 Tenga en cuenta ⚠, al principio de este capítulo, en la página 130.

En el sistema de radio se representa la imagen de la cámara de marcha atrás.

Las funciones y representaciones dependen de la versión y pueden diferir entre sí.

Configuraciones

Con la cámara de marcha atrás, se pueden realizar configuraciones mediante los botones de función. Algunas configuraciones dependen de la versión.

Botones de función y símbolos de la cámara de marcha atrás:

X Salir de la representación actual.

 brillo, contraste, color.

 Cambiar a ayuda de estacionamiento → pág. 128.

 Visualizar el indicador de la ayuda de estacionamiento.

- ◀ | Ocultar el indicador de la ayuda de estacionamiento.
- 🔊 | Conectar y desconectar el sonido de la ayuda de estacionamiento.

Líneas de orientación

Línea roja: distancia segura hacia atrás.

Líneas verdes laterales: prolongación del vehículo.

Premisas

📖 Tenga en cuenta ⚠️ al principio de este capítulo, en la página 130.

Para reconocer una plaza de estacionamiento, se deben tener en cuenta las siguientes premisas:

- No sobrepasar la velocidad de aproximadamente **15 km/h**.
- Ancho de la plaza de estacionamiento: **longitud del vehículo + 0,2 m**.

Para la visualización de una imagen sin fallas se deben cumplir los siguientes requisitos previos:

- La tapa trasera está cerrada.
- El entorno corresponde a una superficie plana.
- El vehículo no está cargado en la parte trasera.

Estacionar

📖 Tenga en cuenta ⚠️ al principio de este capítulo, en la página 130.

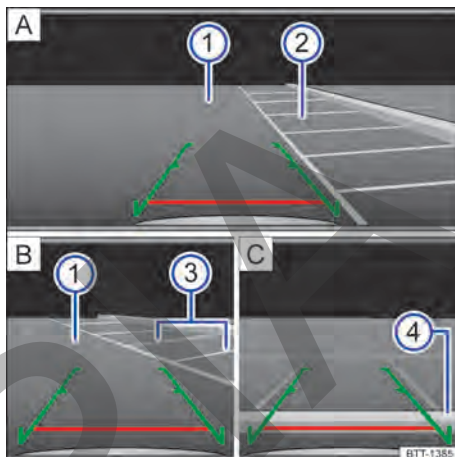

Fig. 98 Visualización del display del sistema de radio: estacionar con la cámara de marcha atrás.

Leyenda para → fig. 98:

- ◻ A Selección de la plaza de estacionamiento.
- ◻ B Estacionar en el espacio de estacionamiento seleccionado.
- ◻ C Alinear el vehículo dentro de la plaza de estacionamiento.
 - 1 Pista.
 - 2 Plaza de estacionamiento.
 - 3 Límite lateral de la plaza de estacionamiento.
 - 4 Límite trasero de la plaza de estacionamiento.

Entrar en la plaza de estacionamiento

- Colocar el vehículo delante de la plaza de estacionamiento → fig. 98 ② A.
- Poner marcha atrás.
- Conducir hacia atrás lentamente y maniobrar de modo que las guías verdes laterales conduzcan entre la líneas de delimitación de la plaza de estacionamiento seleccionado ② A. ▶

- Alinear el vehículo en la plaza de estacionamiento seleccionada de modo que las guías verdes laterales queden sobre las líneas de límite lateral ③ [B].
- Detener el vehículo cuando la línea roja alcance el límite trasero ④ [C].

Solución de problemas

📖 **Tenga en cuenta** ⚠️, al principio de este capítulo, en la página 130.

Sin imagen de la cámara, aviso de falla, el sistema se apaga

- Limpiar la cámara o retirar adhesivos o accesorios de la cámara → pág. 273.
- Comprobar la presencia de daños.

El sistema se comporta de manera diferente a lo esperado

Varias causas son posibles:

- La cámara está sucia → pág. 273. Además de suciedad y nieve, la imagen de la cámara puede estar comprometida por residuos o capas de productos de limpieza.
- Los requisitos previos del sistema se deben cumplir → pág. 131.
- La cámara está cubierta de agua.
- El vehículo se encuentra dañado en la zona de la cámara, por ejemplo por golpes de estacionamiento.
- Las áreas de captación de la cámara están obstruidas por accesorios, por ejemplo, sistemas de soporte para bicicletas.
- Se realizaron modificaciones en la pintura en la zona de la cámara o modificaciones de construcción, por ejemplo, en la parte delantera o en el chasis.

Solución para todos los casos

- Desconectar temporalmente el sistema.
- Comprobar si una de las causas enumeradas coincide con el problema.
- Después de la eliminación de la fuente de las fallas, el sistema puede volver a conectarse.
- En caso de que el sistema se comporte de forma inesperada, haga verificar el sistema en un Concesionario Volkswagen.

Sistemas de asistencia de frenos

Información para los sistemas de asistencia de frenado

El vehículo está equipado con sistema de asistencia al frenado:

- Sistema ESC: el ESC, el EDS, el ASR, el BAS, el ABS y el EBV sólo funcionan con el motor en marcha y contribuyen considerablemente a la seguridad activa en la conducción.

Cuando los sistemas de asistencia de frenado están en funcionamiento, el pedal del freno puede saltar o pueden producirse ruidos. Mantener la presión necesaria sobre el pedal del freno constantemente.

Control de tracción (ASR)

El ASR disminuye la fuerza de accionamiento del motor en caso de deslizamiento de las ruedas y regula la fuerza a la condición del accionamiento y a las condiciones de la pista de rodaje. Con el ASR, se facilita el arranque, la aceleración y la subida en pendiente, incluso en condiciones adversas de la pista de rodaje.

Cuando el sistema de control de tracción está en funcionamiento la luz de control 🚦 parpadeará en la pantalla del instrumento combinado.

Programa electrónico de estabilidad (ESC)

El ESC ayuda a reducir el riesgo de deslizamiento y a mejorar la estabilidad en determinadas situaciones de conducción → ⚠️.

En marcha atrás, el sistema ESC puede limitar la velocidad para garantizar la estabilidad del vehículo.

Cuando el ESC está regulando, la luz de control 🚦 parpadeará en la pantalla del instrumento combinado.

El ESC incluye los sistemas ABS, BAS, ASR y el EDS. El ESC permanece siempre activado. Si en algunas situaciones de conducción ya no se alcanza la propulsión suficiente, el ASR se puede desactivar a través de la radio → pág. 134. Luego, active el ASR nuevamente → pág. 134. ▶

Sistema antibloqueo de frenos (ABS)

ABS puede impedir un bloqueo de las ruedas en frenadas hasta poco antes de la parada del vehículo y asiste al conductor a conducir y mantener el control del vehículo. Esto significa que el vehículo tiene poca tendencia a patinar inclusive en una frenada total:

- Pisar con fuerza el pedal del freno y mantenerlo presionado. ¡No retirar el pie del pedal del freno o disminuir la fuerza sobre el pedal del freno!
- ¡No “bombear” con el pedal del freno o disminuir la presión sobre el pedal del freno!
- Conducir el vehículo mientras se pisa el pedal del freno con fuerza.
- Al soltar el pedal del freno o al reducir la fuerza sobre el pedal del freno, el ABS se desconecta.

El funcionamiento del ABS puede percibirse por un **movimiento pulsante del pedal del freno**, como también por ruidos. No se puede esperar que el ABS reduzca la distancia de frenado en *todas* las condiciones. La distancia de frenado puede aumentar sobre grava o nieve reciente y sobre una superficie congelada y resbaladiza.

Distribuidor electrónico de la fuerza de frenado (EBV)

En todos los vehículos, al accionar el freno, el centro de gravedad del vehículo se desplaza hacia adelante. Esto provoca el riesgo de bloqueo de las ruedas traseras a causa de la baja tracción. El distribuidor electrónico de la fuerza de frenado limita la fuerza de frenado para las ruedas traseras y asegura una división óptima de la fuerza de frenado entre el eje delantero y el trasero. El funcionamiento del distribuidor electrónico de la fuerza de frenado forma parte de las funciones del ABS.

Asistente de frenada (BAS)

El BAS puede ayudar a reducir el trayecto de frenado. El BAS aumenta la fuerza de frenado cuando el conductor pisa rápidamente el pedal del freno en situaciones de frenadas de emergencia.

No reduzca la presión sobre el pedal del freno cuando el BAS actúa. Al reducir la fuerza sobre el pedal del freno el BAS desactiva el amplificador de la fuerza de frenado.

Bloqueo electrónico del diferencial (EDS y XDS)

El EDS frena una rueda que patina y transmite la fuerza de propulsión a la otra rueda de tracción.

El EDS se apaga automáticamente bajo una demanda muy fuerte para que el freno de disco no sobrecaliente. El EDS se activa automáticamente de nuevo cuando el freno se ha enfriado.

La función XDS es una extensión del bloqueo electrónico del diferencial. El XDS no reacciona al deslizamiento (patinaje) de las ruedas, sino al alivio de la rueda delantera del lado interior de la curva durante la conducción en curvas rápidas. El XDS ejerce presión sobre el freno de la rueda del lado interior de la curva, para impedir un deslizamiento. De este modo se mejora la tracción. Esto ayuda al vehículo a seguir en la pista deseada.

Sistema de frenado automático tras una colisión

En el caso de un accidente, el sistema de frenado automático tras una colisión puede ayudar al conductor a reducir el riesgo de deslizamiento y el riesgo de otras colisiones durante el accidente mediante un frenado iniciado automáticamente.

El sistema de frenado automático tras una colisión solo funciona en colisiones frontales, laterales y traseras si la unidad de control del airbag detecta un determinado umbral para la activación durante el accidente.

El frenado del vehículo se produce automáticamente a través del ESC, siempre que el sistema hidráulico de freno, el ESC y el sistema eléctrico no se dañen y permanezcan funcionales.

Las siguientes actividades priorizan en un accidente el frenado automático:

- Si el conductor pisa el pedal del acelerador. No se producirá ningún frenado automático.
- Si la presión del freno producida al pisar el pedal del freno es mayor que la presión del freno inducida por el sistema. El vehículo se frena de forma manual.

ADVERTENCIA

La tecnología inteligente de los sistemas de asistencia de frenado no puede ir más allá de los límites impuestos por la física y funciona

solo dentro de los límites del sistema. La conducción a alta velocidad sobre pistas congeladas, resbaladizas o mojadas puede ocasionar la pérdida de control del vehículo y lesiones graves en el conductor y en los acompañantes.

- Adecuar la velocidad y la forma de conducción a las condiciones de visibilidad, del clima, de la pista y del tránsito. La mayor seguridad ofrecida por los sistemas de asistencia al frenado ABS, BAS, EDS, ASR y ESC no debe incentivar a poner en riesgo la seguridad.
- Pistas resbaladizas o mojadas siguen siendo muy peligrosas, incluso con el ESC y los otros sistemas.
- Una conducción a alta velocidad sobre pistas mojadas puede provocar la pérdida del contacto de las ruedas con la pista y el “acuaplaneo”. Un vehículo no puede ser frenado, conducido ni controlado cuando ha perdido el contacto con la pista.
- Los sistemas de asistencia de frenado no puede impedir un accidente cuando, por ejemplo, se está conduciendo muy cerca o muy rápido para la situación de conducción correspondiente.
- A pesar de que los sistemas de asistencia de frenado son muy eficientes y ayudan a controlar el vehículo en situaciones difíciles, recordar siempre que la estabilidad de la conducción depende de la adherencia de los neumáticos.
- Al acelerar sobre una pista resbaladiza, por ejemplo, sobre el hielo o la nieve, hacerlo cautelosamente. Incluso con los sistemas de asistencia de frenado, las ruedas pueden patinar. Esto puede provocar la pérdida de control del vehículo.

ADVERTENCIA

La eficiencia del ESC puede ser bastante reducida cuando otros componentes y sistemas que involucran la dinámica del vehículo no han recibido mantenimiento correcto o no están funcionando. Esto se refiere también a frenos, neumáticos y otros sistemas mencionados anteriormente, aunque no solamente a ellos.

- Recordar siempre que conversiones y modificaciones en el vehículo pueden influenciar el funcionamiento del ABS, BAS, ASR, EDS y ESC.

- Modificaciones en la suspensión o el uso de combinaciones de ruedas y neumáticos no liberados pueden influir en el funcionamiento del ABS, BAS, ASR, EDS y ESC y reducir su eficiencia.
- La eficiencia del ESC también se define por un neumático adecuado → pág. 249.

ADVERTENCIA

La conducción sin servofreno puede aumentar considerablemente la distancia de frenado y, de esta forma, causar accidentes y lesiones graves.

- Nunca dejar el vehículo rodar con el motor apagado.
- Si el servofreno no funciona, se debe pisar el pedal del freno con más fuerza, ya que la distancia de frenado aumenta en razón de la falta de asistencia a la fuerza de frenado.



En los procedimientos de regulación de los sistemas descritos pueden haber ruidos de funcionamiento. <

Activar y desactivar ASR

Si no se alcanza la propulsión suficiente puede desactivar el ASR (para vehículos con ESC):





- Al conducir sobre un piso suelto o sobre la nieve profunda.
- En el “giro libre” de las ruedas del vehículo atascado.

Luego, volver a activar la función ASR.

Desactivar y activar el ASR

- *Dependiendo de la versión del vehículo y de la versión de la radio*, presione la tecla en el sistema de la radio **CAR** → pág. 27.
- Abrir el menú **Configuraciones del vehículo** en el sistema de radio.
- Tocar en el botón de función **Sistema ESC**.
- *Desactivar el ASR*: seleccionar la opción **ASR desactivado**.
- *Activar el ASR*: seleccionar la opción **Activado**.

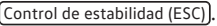



0 ▶

- De la versión del vehículo y de la versión de la radio, en la pantalla de la radio, toque en la tecla configuraciones  O en la tecla  para desconectar y conectar la función.
- Tocar en el botón de función .
- Tocar el botón de función .
- **Desactivar el ASR:** seleccionar la opción .
- **Activar el ASR:** seleccionar la opción .

Con el ASR desconectado, está encendida la luz de control *amarilla*  en la pantalla del instrumento combinado.

Solución de problemas

Luces de alerta y control en las fallas

-   **¡No continuar!** Sistema de frenos averiado. Busque un Concesionario Volkswagen inmediatamente →.
-  **Si se enciende:** ABS fuera de funcionamiento o con defecto. Acuda a un Concesionario Volkswagen. El vehículo puede ser frenado sin ABS.
-  **Si se enciende:** ESC está desconectado por motivos condicionados al sistema. Desconectar y conectar el encendido. Conforme el caso conducir por un pequeño trayecto a 15-20 km/h. Si  aún continúa encendida, buscar un Concesionario Volkswagen.



Orientaciones para los sistemas de asistencia de frenado

Cuando se sospeche la existencia de una falla, lea y observe las siguientes orientaciones:

- Solo cuando las cuatro ruedas están equipadas con el mismo tipo y modelo de neumático, el ESC y el ASR pueden funcionar correctamente. Diferentes diámetros entre los neumáticos pueden provocar una reducción inesperada de la potencia del motor.
- En caso de un mal funcionamiento del ABS, tampoco funcionarán el ESC, el ASR y el EDS.
- En casos de regulación de los sistemas descritos pueden haber ruidos de funcionamiento.

ADVERTENCIA

La conducción con frenos de mala calidad puede causar accidentes y lesiones graves.

- Si la luz de advertencia del sistema de frenos  se enciende junto con la luz de control del ABS , el funcionamiento del ABS puede estar fallando. Por ello, es posible que las ruedas traseras se traben de forma relativamente rápida durante una frenada. ¡Las ruedas traseras que provoquen el trabado pueden hacer perder el control del vehículo! De ser posible, reducir la velocidad y conducir con cuidado a una velocidad mínima hasta un Concesionario Volkswagen más cercano para comprobar el sistema de frenos. Durante el trayecto, evitar maniobras de dirección y de frenado súbitas.
- Cuando la luz de control del ABS  no se apaga o se enciende durante la conducción, el ABS no está funcionando correctamente. El vehículo solamente puede detenerse con los frenos normales (sin ABS). La protección proporcionada por el ABS no está disponible en este caso. Buscar un Concesionario Volkswagen lo más rápido posible.

Equipos prácticos

Portaobjetos

Introducción al tema

Los portaobjetos se deben utilizar únicamente para guardar objetos livianos o pequeños.

⚠ ADVERTENCIA

Objetos sueltos pueden ser lanzados por el interior del vehículo en maniobras de dirección o de frenado súbitas. Esto puede causar lesiones graves y también la pérdida de control del vehículo.

- No colocar animales y objetos rígidos, pesados o de superficie cortante en compartimientos abiertos del vehículo, sobre el panel de instrumentos, en la superficie atrás del asiento trasero, en piezas de vestuario o bolsas en el interior del vehículo.
- Mantener los portaobjetos siempre cerrados durante la conducción.

⚠ ADVERTENCIA

Objetos en el área para los pies del conductor pueden impedir el libre accionamiento de los pedales. Esto puede causar la pérdida de control del vehículo y aumenta el riesgo de lesiones graves.

- Prestar atención para que todos los pedales puedan ser accionados sin impedimentos.
- Acomodar siempre la alfombra para los pies con seguridad.
- Nunca colocar alfombras para los pies u otros revestimientos de entarimado sobre la alfombra instalada para los pies.
- Prestar atención para que ningún objeto alcance el área para los pies del conductor durante la conducción.

⚠ AVISO

- Los filamentos del desempañador de la luneta pueden dañarse debido al roce con objetos acomodados sobre la superficie atrás del asiento trasero.

- No guardar objetos sensibles a la temperatura, alimentos o medicamentos en el interior del vehículo. El calor y el frío pueden dañarlos o volverlos inapropiados para su uso o consumo.
- Objetos de materiales transparentes dejados en el vehículo, como, por ejemplo, anteojos, lentes o ventosas transparentes en los vidrios, pueden enfocar los rayos del sol y, así, causar daños al vehículo.

i Para que el aire en el interior del vehículo se pueda renovar, no obstruir las aberturas de ventilación entre la luneta y la bandeja trasera. <

Portaobjetos en la parte inferior de la consola central

i Tenga en cuenta ⚠ y ⚠, al principio de este capítulo, en la página 136.



Fig. 99 En la parte inferior de la consola central: portaobjetos.

En la consola central inferior hay un portaobjetos abierto → **fig. 99**.

i Dependiendo de la versión del vehículo, en el portaobjetos puede haber una entrada USB ← → **pág. 141**. <

Ganterera del lado del acompañante delantero

Tenga en cuenta  y , al principio de este capítulo, en la página 136.

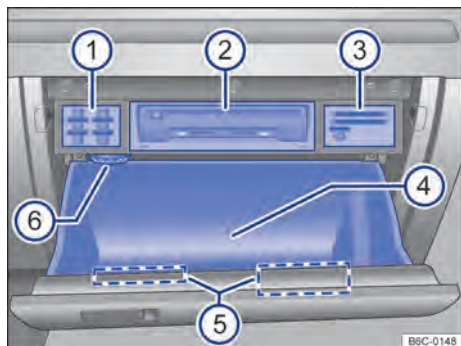

Fig. 100 En el lado del acompañante delantero: guantera abierta.

La capacidad de elementos en la guantera depende de la versión del vehículo, a continuación se describe la capacidad máxima de la guantera y sus características.

Leyenda para fig. 100:

- 1 Soporte para tarjetas de memoria (SD).
- 2 Unidad multimedia exterior → pág. 141.
- 3 Soporte para tarjetas de plástico y monedas.
- 4 Ubicación para guardar la documentación de a bordo.
- 5 Portamonedas, alojamiento para porta anteojos.
- 6 Regulador del difusor de aire.

Apertura y cierre de la guantera

Para *abrir*, tirar de la manilla.

Para *cerrar*, presionar la tapa completamente hacia arriba.

Documentación de a bordo

La guantera se destina al alojamiento de la documentación de a bordo. La documentación de a bordo se debe guardar en este portaobjetos.

Refrigerar la guantera

Dependiendo de la versión del vehículo, con el aire acondicionado encendido, el aire frío se puede dirigir a la guantera. Abrir o cerrar el difusor de aire, girándolo.

ADVERTENCIA

Una guantera abierta puede aumentar el riesgo de lesiones graves en caso de un accidente o maniobra de dirección o de frenado súbitas.

- Mantenga la guantera siempre cerrada durante la marcha.

Portaobjetos en el apoyabrazos central delantero

Tenga en cuenta  y , al principio de este capítulo, en la página 136.

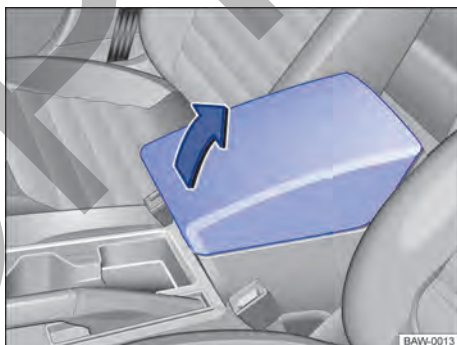

Fig. 101 En el apoyabrazos central delantero: portaobjetos.

Abrir: levantar el apoyabrazos central → fig. 101.

Cerrar: llevar el apoyabrazos central hacia abajo.



ADVERTENCIA

El apoyabrazos central puede limitar la libertad de movimientos de los brazos del conductor y así causar accidentes y lesiones graves.

- Mantener el portaobjetos del apoyabrazos central siempre cerrado durante la conducción.

ADVERTENCIA

Nunca transportar a una persona o un niño sobre el apoyabrazos central.

 Dependiendo de la versión del vehículo, en la parte de atrás del apoyabrazos puede haber una entrada USB  → pág. 141.

Portaobjetos en la consola del techo (porta anteojos)



 Tenga en cuenta  y , al principio de este capítulo, en la página 136.



Fig. 102 En la consola del techo: porta anteojos.

Abrir: presionar y soltar la tecla → fig. 102.

Cerrar: presionar la tapa hacia arriba hasta que encaje.

 Para garantizar el funcionamiento de la vigilancia del habitáculo, los portaobjetos deben estar cerrados al bloquear el vehículo → pág. 69.

Otros portaobjetos

 Tenga en cuenta  y , al principio de este capítulo, en la página 136.

Otros compartimientos posibles:

- En los revestimientos de las puertas delanteras y traseras.
- Bolsa portaobjetos en los respaldos de los asientos delanteros.
- Superficie atrás del asiento trasero para indumentaria liviana.

- Dependiendo de la versión del vehículo, puede haber un portatarjeta en la consola central inferior.
- **Ganchos para ropas** en las columnas de las puertas centrales.

ADVERTENCIA

Objetos sueltos o fijados incorrectamente, sobre la bandeja trasera, pueden causar lesiones graves en caso de maniobras de dirección y de frenado súbitas o en caso de accidentes.

- No acomodar objetos duros, pesados o con superficie cortante en los bolsillos de la ropa, en bolsas o sueltos sobre la bandeja trasera.
- Nunca transportar animales sobre la bandeja trasera.

ADVERTENCIA

Ropas colgadas pueden reducir la visibilidad del conductor y, de esta forma, causar accidentes y lesiones graves.

- Colgar las ropas en el gancho para ropas siempre de forma tal que no reduzca la visibilidad del conductor.
- Utilizar el gancho para ropas en el vehículo únicamente para colgar ropas livianas. Nunca dejar objetos pesados, rígidos o de superficie cortante dentro de las bolsas.

AVISO

Cada uno de los ganchos para colgar bolsas puede soportar una carga máxima de 2,5 kg.

Portabebidas

Introducción al tema

Portabotellas

Los portabotellas se encuentran en el portaobjetos abierto de las puertas del conductor y del acompañante delantero.

ADVERTENCIA

El uso incorrecto de los portabebidas puede provocar lesiones.

- Nunca colocar bebidas calientes en un portabebidas. Durante la marcha, en una maniobra de frenado repentina o en un accidente, las bebidas calientes que se pueden encontrar en un portabebidas podrían derramarse y provocar quemaduras.
- Cerciorarse de que botellas de bebida u otros objetos no alcancen el área para los pies del conductor durante la conducción, incomodando el accionamiento de los pedales.
- Nunca colocar vasos pesados, víveres u otros objetos pesados en los portabebidas. Esos objetos pesados pueden volar por el interior del vehículo en un accidente y causar lesiones graves.

⚠ ADVERTENCIA

Botellas de bebida cerradas en el interior del vehículo pueden explotar por acción del calor y explotar por acción del frío.

- Nunca dejar botellas de bebida cerradas en el interior de un vehículo intensamente calentado o intensamente refrigerado.

⚠ AVISO

No mantener bebidas abiertas en el portabebidas durante la marcha. Bebidas derramadas, por ejemplo, durante frenadas, pueden causar daños al vehículo y al sistema eléctrico.

Portabebidas en la consola central

📖 Tenga en cuenta ⚠ y ⚠, al principio de este capítulo, en la página 138.

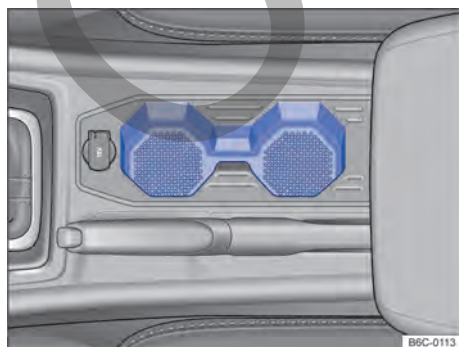

Fig. 103 En la consola central delantera: portabebidas.

En la consola central delantera hay dos portabebidas → fig. 103.

Cenicero y encendedor de cigarrillo

📖 Introducción al tema

⚠ ADVERTENCIA

El uso incorrecto del cenicero y el encendedor de cigarrillos puede causar incendios, quemaduras y otras lesiones graves.

- Nunca colocar en el cenicero papel o cualquier otro tipo de objeto, porque hay riesgo de causar un incendio.
- El cenicero tiene como única finalidad almacenar los cigarrillos que fueron utilizados, como también las sustancias producidas por los mismos, como cenizas, por ejemplo.

Cenicero móvil en el portabebidas

📖 Tenga en cuenta ⚠, al principio de este capítulo, en la página 139.

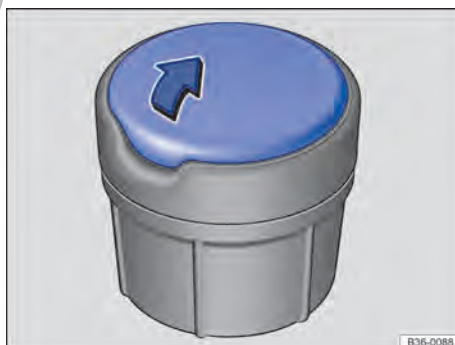

Fig. 104 Cenicero móvil.

Para usar, colocar el cenicero en uno de los portabebidas en la consola central delantera → pág. 138.

Abrir o cerrar el cenicero

Para abrir, levantar la tapa → fig. 104.

Para *cerrar*, presionar la tapa del cenicero totalmente hacia abajo.

Vaciar el cenicero

- Empujar el cenicero hacia arriba, para retirarlo del portabebidas.
- Abrir el cenicero y vaciar la ceniza enfriada con un recipiente para recoger adecuado.
- Después de vaciar el cenicero, introducirlo en el portabebidas y presionar hacia abajo.

Encendedor de cigarrillos

📖 **Tenga en cuenta** ⚠️, al principio de este capítulo, en la página 139.



Fig. 105 En la consola central delantera: encendedor de cigarrillos.

Dependiendo de la versión del vehículo, el encendedor puede no estar disponible.

- Con el encendido conectado, presionar el encendedor de cigarrillos → **fig. 105** hacia adentro.
- Después de algunos instantes, el encendedor de cigarrillos vuelve automáticamente.
- Retirar el encendedor de cigarrillos y encender el cigarrillo en la espiral incandescente → ⚠️.
- Encajar el encendedor de cigarrillos nuevamente en su lugar.

⚠️ ADVERTENCIA

El uso incorrecto del encendedor de cigarrillos puede causar incendios, quemaduras y otras lesiones graves.

- Utilizar el encendedor de cigarrillos correctamente y solo para encender cigarrillos.
- Nunca dejar a niños sin supervisión dentro del vehículo. El encendedor de cigarrillos funciona solo con el motor encendido.

i La apertura del encendedor de cigarrillos también se puede utilizar como toma de corriente de 12 V → **pág. 140, Toma de corriente.** ◀

Toma de corriente

📖 Introducción al tema

Pueden conectarse dispositivos eléctricos en la toma de corriente del vehículo.

Los dispositivos conectados deben estar en perfectas condiciones. No utilice dispositivos con defectos.

La toma de corriente de 12 V funcionan solo con el encendido conectado.

⚠️ ADVERTENCIA

El uso incorrecto de la toma y de dispositivos eléctricos puede causar incendios y lesiones graves.

- Nunca dejar a niños sin supervisión dentro del vehículo. Con el encendido conectado, se puede utilizar la toma de corriente y los dispositivos conectados a ésta.
- Si los dispositivos eléctricos se calientan, apagarlos e interrumpir la conexión de la toma de corriente.

⚠️ AVISO

Para evitar daños en el sistema eléctrico, nunca se deberán conectar en la toma de corriente de 12 V dispositivos eléctricos que suministren corriente para cargar la batería del vehículo, como por ejemplo, paneles solares o cargadores de batería.

- Utilizar únicamente dispositivos eléctricos que hayan sido verificados según las directrices vigentes en relación a la compatibilidad electromagnética.
- Antes de conectar o desconectar el encendido, como también antes de encender el motor, se deben desconectar los dispositivos eléctricos para evitar daños por variaciones de tensión. Dependiendo de la versión del vehículo, si el sistema Start-Stop apaga automáticamente el motor y vuelve a arrancar, no es necesario apagar los aparatos eléctricos. ▶

- Nunca conecte dispositivos eléctricos a una toma de corriente de 12 V que consuman más que la potencia indicada. Al exceder la potencia máxima, el sistema eléctrico del vehículo podría dañarse.
- ¡Observar los manuales de instrucciones de los dispositivos conectados!

 No dejar el motor en funcionamiento con el vehículo parado.

 Con el motor detenido, el encendido conectado y los dispositivos eléctricos conectados, la batería del vehículo se descarga.

 Dispositivos no blindados pueden causar averías en el sistema de radio y en los componentes electrónicos del vehículo.

Toma 12 V en el vehículo



 Tenga en cuenta  y , al principio de este capítulo, en la página 140.



Fig. 106 En la consola central delantera: toma de corriente de 12 V.

Potencia máxima

Toma de corriente de 12 V 120 W

No se debe superar la potencia máxima de la toma de corriente. La potencia máxima de los aparatos puede ser encontrada en sus etiquetas de identificación.

Radios

Antes de la primera utilización

Lista de control

Antes de comenzar a utilizar el equipo se deben realizar los siguientes pasos para poder manejar la radio con seguridad y aprovechar al máximo las funciones que ofrece:

- ✓ Observe las recomendaciones de seguridad  → pág. 142.
- ✓ Familiarícese con el cuadro general del equipo.
- ✓ En **Configuraciones del sistema**, restablecer la radio al estado de suministro (configuraciones de fábrica/redefinir sistema) → pág. 173 o → pág. 183.
- ✓ Utilizar unidades de almacenamiento de datos adecuados para el modo Media.

Otros documentos aplicables

Para el uso de esta radio y de sus componentes, tener en cuenta además de esta instrucción las siguientes documentaciones:

- Manual de instrucciones del dispositivo móvil.
- Manual de instrucciones de las unidades de almacenamiento de datos externos y aparatos de reproducción.
- Instrucciones para accesorio instalado posteriormente.

Cuadro general de confort

La radio puede estar equipada de fábrica con los siguientes componentes, en parte, como equipamiento opcional:

- Parlantes, instalados en diferentes lugares y con diferentes niveles de potencia (watt).
- Volante multifunción con sus elementos de mando.
- Unidades de medios.
- Conexiones por cable para unidades de almacenamiento de datos externos y aparatos de reproducción.

- Conexión inalámbrica para aparatos de reproducción externos.
- Interfaz de teléfono.
- Sistema de sonido.

Recomendaciones de seguridad

Antes de comenzar a utilizar el aparato, lea y observe las advertencias de seguridad que se describen a continuación, para detectar e evitar posibles riesgos usted o para otros:

- Leer atentamente estas instrucciones.
- Algunas áreas y funciones pueden contener enlaces a páginas web administradas por terceros. Volkswagen no es responsable de este contenido y su acceso no autoriza la copia, reproducción o cita de contenido de terceros.
- Para una mayor seguridad de la información personal introducida en la radio, se recomienda mantener el modo de valet → pág. 185 siempre activado, cuando esté disponible.
- Las estaciones de radio y otros medios, como sitios web de periódicos y aplicaciones de terceros, son responsables del contenido de la información transmitida.
- Los estacionamientos cubiertos, túneles, edificios altos, montañas o equipos eléctricos operados adicionalmente, por ejemplo, cargadores de batería también pueden interferir en la recepción de la señal de radio.
- Las láminas o las etiquetas adhesivas recubiertas de metal sobre los vidrios pueden limitar la recepción de la radio en los vehículos con antenas en el vidrio.

⚠ ADVERTENCIA

La distracción del conductor puede provocar accidentes y lesiones. La operación de la radio puede distraer la atención de los eventos del tránsito.

- Nunca redefina el sistema con el vehículo en movimiento.
- Conduzca siempre de forma responsable y prestando la máxima atención al tráfico.



- Seleccionar las regulaciones del volumen del sonido de modo que siempre puedan escucharse las señales sonoras, como por ejemplo, las sirenas de los servicios de emergencia.
- Un volumen ajustado demasiado alto puede perjudicar la audición. Esto también ocurre cuando se somete a la audición a volúmenes altos, aunque sea por poco tiempo.

⚠ ADVERTENCIA

Al cambiar o conectar una fuente de audio pueden producirse variaciones de volumen repentinas.

- Antes de cambiar o conectar una fuente de audio, disminuir el volumen predeterminado de audio.

⚠ ADVERTENCIA

La conexión, introducción o extracción de una unidad de almacenamiento de datos mientras se conduce, puede distraer la atención en el tráfico y provocar accidentes.

⚠ ADVERTENCIA

Los cables de conexión de dispositivos externos, dependiendo de la forma en que estén dispuestos, pueden molestar al conductor.

⚠ ADVERTENCIA

Los equipos externos sueltos o que no están correctamente sujetos, podrían salir despedidos por el interior del vehículo debido a una maniobra brusca de dirección o de frenado, como en caso de accidente, y causar lesiones.

- Por ningún motivo se debe colocar o instalar equipos externos en las puertas, en el parabrisas, sobre o en las proximidades de la zona marcada con "AIRBAG" en el volante de la dirección y el panel de instrumentos, en los respaldos de los bancos, o entre dichas zonas y el propio ocupante del vehículo. Dichos equipos podrían provocar lesiones graves en caso de accidente, en especial si se activan los airbags.

⚠ ADVERTENCIA

¡Apagar los teléfonos móviles en lugares con peligro de explosión!



⚠️ ADVERTENCIA

Las condiciones de luz desfavorables y un display dañado o sucio pueden hacer que no se puedan leer las indicaciones y la información en el display o que no se lean correctamente.

- Las indicaciones y la información en el display nunca deben ser motivo para correr un riesgo de seguridad. El display no debe distraer la atención del conductor.

⚠️ ADVERTENCIA

Las estaciones de radio pueden transmitir avisos importantes. Las siguientes condiciones pueden comprometer la recepción de las señales de radio:

- Si su ubicación actual es en regiones con recepción insuficiente o nula de señales de radio. Estas regiones incluyen túneles, cañones urbanos, garajes, pasos subterráneos, montañas y valles.
- Si, en regiones con suficiente recepción de la señal de radio, las bandas de frecuencias de las estaciones de radio tienen interferencia o no está disponibles.
- Si los componentes del vehículo necesarios para la recepción de la radio están dañados, fuera de servicio o sin energía eléctrica suficiente.

⚠️ ADVERTENCIA

El funcionamiento de la radio con mucho volumen, principalmente con una presión sonora superior a 85 decibeles, puede provocar daños a la audición.

- Si el volumen está demasiado alto, puede que no se escuchen señales acústicas del exterior, como por ejemplo, señales de aviso de vehículos de la policía, bomberos u otros vehículos y ocasionar accidentes.

⚠️ ADVERTENCIA

- Los líquidos pueden causar daños, sobrecalentar la radio y aumentar el riesgo de incendio.
- Para reducir el riesgo de incendio o descarga eléctrica, no exponga la radio a la lluvia ni a la humedad. Para evitar el riesgo de descarga eléctrica, no abra la radio. Acuda a un Concesionario Volkswagen.

ⓘ AVISO

Utilice la fuente de alimentación adecuada. La radio está diseñada para usarse con un sistema de batería con conexión a tierra negativa de 12 V. Nunca use esta radio con otros sistemas de batería, especialmente un sistema de batería de 24 V.

ⓘ AVISO

Si la radio está fuera de servicio (sin energía, sin sonido) o en un estado diferente al normal (tiene objetos extraños, ha estado expuesta a agua, humo u tiene mal olor), apáguela inmediatamente y acuda a un Concesionario Volkswagen.

ⓘ AVISO

En ambientes con indicaciones especiales y cuando se prohíbe el uso de teléfonos móviles, el teléfono debe estar siempre apagado. La radiación emitida por el teléfono móvil encendido puede causar interferencias en equipos médicos y equipos técnicos sensibles, lo cual puede provocar fallas en el funcionamiento o daños en los equipos.

ⓘ AVISO

Si el volumen de reproducción es excesivo o distorsionado pueden dañarse los altavoces del vehículo.

ⓘ AVISO

La introducción de objetos, la colocación incorrecta y la introducción de unidades de almacenamiento de datos de formato y tamaño diferente pueden dañar el reproductor multimedia y la radio.

- Observar la posición correcta de inserción al colocar un soporte de datos.
- Insertar solo unidades de almacenamiento de datos adecuadas en las unidades de lectura de medios correspondientes.
- Una fuerte presión puede destruir el bloqueo de la entrada para tarjeta SD.

ⓘ AVISO

Los cuerpos extraños y los líquidos adheridos en un soporte de datos pueden dañar la unidad de lectura de medios y la radio.

- No pegar etiquetas adhesivas ni objetos similares en las unidades de almacenamiento de datos. Las etiquetas adhesivas pueden desprenderse y dañar la unidad de lectura de medios.
- No utilizar CD de datos imprimibles. Los residuos y los adhesivos pueden desprenderse y dañar la unidad de lectura de medios.

- Para no afectar el funcionamiento, las reparaciones y las modificaciones en la radio solo deben ser realizadas por un Concesionario Volkswagen.
- Las llamadas telefónicas recibidas por un teléfono móvil dentro del vehículo pueden causar ruido en los altavoces.
- Con el motor apagado y la batería del vehículo con baja cargada, la radio se apaga automáticamente.
- Velocidades altas, condiciones climáticas y carreteras en malas condiciones, como también la calidad de la red pueden perjudicar una llamada telefónica en el vehículo.

Indicaciones de uso

- Cuando se utiliza la radio, observar las normas nacionales específicas y las determinaciones legales.
- Para el comando de la radio, basta realizar una ligera presión en el botón o un leve toque en la pantalla.
- Para un funcionamiento perfecto la radio es importante que la fecha y la hora estén correctamente ajustadas en el vehículo.
- Debido a software específico para cada mercado, puede que no se disponga de todos los botones de función y funciones mencionadas. La ausencia de un icono de la radio o de botón de función en el display no caracteriza falla del equipo.
- Dependiendo del país, algunas funciones de la radio no se pueden seleccionar más en el display a partir de una determinada velocidad, por determinación de la legislación aplicable.
- En algunos países pueden existir restricciones relativas al uso de equipos Bluetooth^{®1)} y conexiones Wi-Fi. Se puede obtener información al respecto con los órganos locales.
- La representación de todas las indicaciones y la ejecución de funciones solo puede producirse después de iniciar por completo la radio. La duración de un inicio del sistema depende de la cobertura de la función de la radio y puede demorar más tiempo de lo normal, especialmente a temperaturas bajas y altas.
- Cuando la batería del vehículo se haya desconectado, conectar la ignición antes de volver a activar la radio.
- La radio está conectada al vehículo, no es posible la instalación de la radio en otro vehículo.

Administración de energía

Si el encendido está apagado y el equipo encendido, la tensión de la batería cae por debajo de la tensión mínima, se escucha una señal acústica o en la pantalla aparece la indicación **LOW BATTERY**. El equipo debe apagarse.

Código antirrobo

La radio está protegida contra robo y contra el uso no autorizado de un código de seguridad (código antirrobo).

Después de introducir el número del código antirrobo por primera vez, este número se almacena en la memoria del vehículo (codificación de confort de la radio). Cuando se tiene que introducir el código antirrobo manualmente, por ejemplo, si se ha montado la radio en otro vehículo, acuda a un concesionario Volkswagen.

Si se ha desconectado la batería, conecte el encendido antes de volver a encender el equipo de radio.

¹⁾ Bluetooth[®] es una marca registrada de Bluetooth[®] SIG, Inc.

Display

Las áreas activas del display que poseen una función grabada, se designan como "botones de función" y se manejan con *toques* cortos en el display o *manteniéndolas presionadas*. Los botones de función se describen en la instrucción mediante la palabra "botón de función".

Limpiar el display

Para limpiar, apagar la radio.

Para limpiar el display, utilice un paño limpio y suave, levemente humedecido con agua limpia.

Ablandar la suciedad pesada con un paño humedecido con agua, teniendo cuidado de no dañar la radio.

⚠ AVISO

No limpiar el display en seco. Puede formarse arañazos y rayas no extraíbles.

- No utilizar productos de limpieza agresivos o con solventes. Estos productos de limpieza pueden dañar la radio y dejar el display "borroso".
- Al limpiar el display ejercer solo una ligera presión. <

Composition Touch (R 340G)

Cuadro general del equipo

Cuadro general

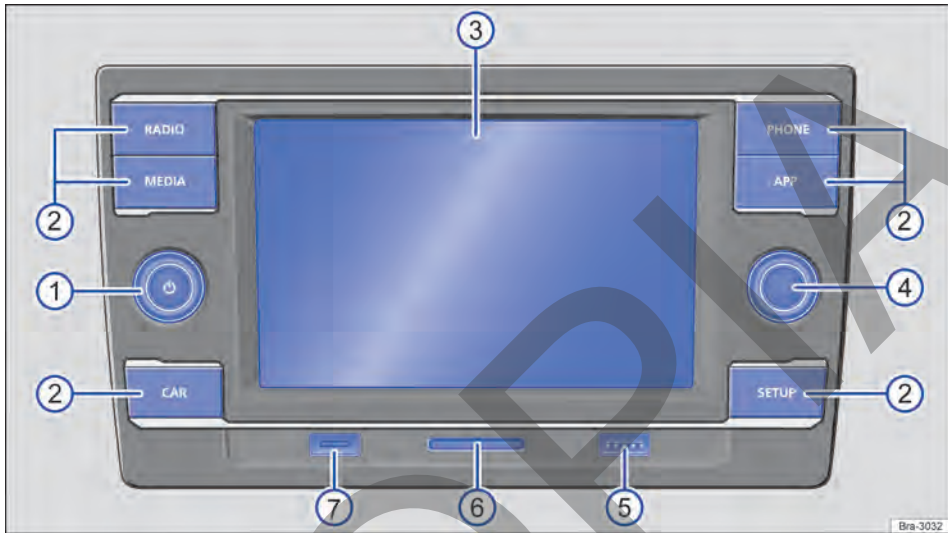



Fig. 107 Cuadro general de mandos.

- ① **Mando giratorio y de presión** 
 - *Apriete* para encender o apagar el equipo.
 - *Gírela* para cambiar el volumen estándar de la fuente activa correspondiente.
- ② **Teclas de la radio:** *presionar* para acceder a un botón de función.
- ③ **Display:** pantalla táctil.
- ④ **Tecla de configuraciones:** la función depende de la respectiva condición de operación.
- ⑤ **Conexión USB:** para la conexión de unidades de almacenamiento de datos externas.
- ⑥ **Entrada para tarjeta SD:** para introducir tarjetas SD.
- ⑦ **Micrófono:** no obstruir el micrófono y mantenerlo siempre limpio.

Mando giratorio y de presión

Pulsadores giratorios

El mando giratorio y de presión  se conoce como selector del volumen o tecla de encendido y apagado.

El mando giratorio y de presión de la derecha se conoce como selector.

Encender o apagar manualmente la radio

Presionar brevemente la tecla on/off .

Encender o apagar automáticamente la radio

Dependiendo de la versión, cuando se apaga el motor o se retira la llave del vehículo de la cerradura de encendido, la radio se apaga automáticamente. Si se vuelve a encender el equipo de forma manual, se apagará automáticamente transcurridos aproximadamente 30 minutos (apagado retardado).

Aumentar o disminuir el volumen

Una vez encendida, la radio comienza a funcionar con el último nivel de volumen ajustado, siempre que no se supere el volumen máximo de encendido del equipo que fue previamente definido.

- Girar el mando para regulación del volumen  (más alto: en el sentido de las agujas del reloj, más bajo: en el sentido contrario al de las agujas del reloj).

Algunos ajustes del volumen se pueden predefinir.

Silenciar

Mientras que la radio esté en modo silencioso se detiene una fuente de audio que se está utilizando. En el display se puede ver la indicación .

- Girar el mando para regulación del volumen  en el sentido contrario al de las agujas del reloj hasta que la fuente audio se deje de escuchar.

Tecla de selección

La tecla de selección se puede girar o pulsar. Al *girarla*, por ejemplo, se buscan las listas o se abren las listas de estaciones de radio o de títulos de medios. Al *pulsarla* se accede a los registros marcados, se adoptan las configuraciones y se inician o interrumpen las funciones.

Teclas de la radio

Para operar las teclas de la radio, apriételos *ligemente*.

RADIO: encender el modo radio y allí cambiar la banda de frecuencias.

MEDIA: cambiar al modo media y seleccionar la fuente de medios.

CAR: acceder a las configuraciones del vehículo y de los sistemas.

PHONE: acceso a la interfaz para teléfono. Si no se instala una interfaz de teléfono, la fuente de audio actual se silencia.

APP: acceder a la interfaz con App-Connect.

SETUP: pulsar para visualizar las funciones adicionales del área de la función actual (radio, media, etc.).

Información básica de comando

Manejar los botones de función y exhibiciones en el display

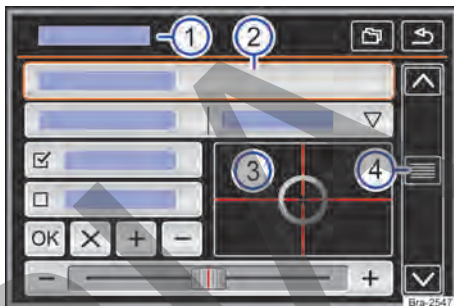



Fig. 108 Representación esquemática: cuadro general de los posibles botones de función en el display.

El equipo está equipado con touchscreen (pantalla táctil) → fig. 108 ③.













Las áreas activas del display que poseen una función grabada, se designan como “botones de función” y se manejan con *toques* cortos en el display o *manteniéndolas presionadas*. Los botones de función se describen en la instrucción mediante la palabra “botón de función” y un símbolo de tecla .

Los botones de función inician funciones o abren otros submenús. En submenús se indica, en la línea del título, el menú actualmente seleccionado → fig. 108 ①.

Los botones de función inactivos (gris) no se pueden seleccionar en este momento.

Cuadro general de las posibles exhibiciones y de los botones de función

- 1 En la línea del título, se indica el menú actualmente seleccionado y, eventualmente, otros botones de función.
- 2 Tocar para abrir otro menú.
- 3 Mover el objetivo por el display sin retirar el dedo, aplicando una leve presión o tocar en la posición deseada en el display y el objetivo seguirá esa posición.

- 4 Mover la marca de desplazamiento sobre el display, sin interrumpir, con una ligera presión para buscar en las listas (rodar) → pág. 148, *Acceso a entradas de lista y búsqueda de listas*.
-  Tocar para desconectar gradualmente algunas listas un nivel más arriba.
 -  Tocar para desconectar gradualmente los submenús, hasta volver al menú principal o para deshacer las entradas efectuadas.
 -  El toque abre una ventana pop-up (ventana de opción), en la cual se muestran otras opciones de ajuste.
 -  /  Algunas funciones o exhibiciones se marcan con una caja de selección mencionada y se activan  o desactivan  con el toque.
 -  Tocar para confirmar una inserción o selección.
 -  Tocar para cerrar una ventana pop-up o una máscara de inserción.
 -  /  Tocar para alterar las configuraciones gradualmente.
 -  Mover el regulador corredizo sobre el display, sin interrumpir, con una presión suave.

Si en una vista de lista hay más registros seleccionables de los que se puede ver, se muestran botones de función para desplazar o una barra de desplazamiento a la derecha en la imagen → fig. 109 ①.

Marcar y acceder a las entradas de la lista con la tecla de ajuste

Girar la tecla de ajuste para marcar los registros de la lista secuencialmente con un marco de selección y así buscar la lista.

Presionar la tecla de ajuste para acceder a la entrada de la lista seleccionada.

Buscar listas (desplazarse)

Búsqueda por línea de la lista: Tocar brevemente el botón de función  o .

Búsqueda por página de la lista: Tocar brevemente el display arriba o abajo de la marca de desplazamiento.

Búsqueda rápida por página de la lista: Mantener presionado el display arriba o abajo de la marca de desplazamiento.

Búsqueda rápida en listas extensas: Colocar el dedo sobre el indicador de la marca de desplazamiento y, *sin sacarlo*, moverlo hacia arriba o hacia abajo. Tirar el dedo del display en la posición deseada.

Acceso a entradas de lista y búsqueda de listas



Fig. 109 Representación esquemática: entradas de lista, menú de configuraciones.

Se puede acceder a las entradas de la lista mediante un toque directo en el display, o por medio de la tecla de regulación → fig. 109 ①.

Máscaras de inserción con el teclado del display



Fig. 110 Representación del principio: máscara de inserción con teclado de display.

Las máscaras de inserción con teclados de display sirven, por ejemplo, para introducir un nombre de memoria o para ingresar un término de búsqueda para buscar en listas más extensas.

Los botones de función aquí enumerados no están disponibles en todos los países ni en todas las áreas de asuntos.

En los siguientes capítulos, se aclaran solamente las funciones que difieren de esta representación de principio.

En la línea superior del display, a la izquierda, se encuentra la línea de inserción con la marca de inserción de símbolos (Mando basculante). Aquí se exhiben todas las inserciones.

Máscaras de inserción para la "inserción de textos"

Tanto letras, como caracteres y símbolos especiales en cualquier combinación se pueden seleccionar para ingresar textos libres en máscaras de inserción.

Mediante toques en el botón de función **OK**, se asume la secuencia de símbolos que se muestra actualmente.

Máscaras de entrada para la selección de un registro almacenado

En la introducción, solamente se puede seleccionar letras, caracteres y símbolos especiales que, en su combinación, correspondan a una entrada guardada.

En caso de que pueda seleccionarse menos de 99 inserciones, la cantidad de las inserciones restantes se exhibe atrás de la línea de inserción → **fig. 110** **3**. El toque en este botón de función muestra las inserciones restantes en una lista. Si hay menos de 5 entradas seleccionables, la lista se abre automáticamente.

Vista general de los botones de función

- 1** **123**: tocar para abrir la máscara de inserción para numerales y símbolos especiales. **O BIEN:** **ABC**: tocar para cambiar a la máscara de inserción de letras.
- 2** Tocar para pasar a otro idioma del teclado. Los idiomas del teclado pueden seleccionarse en el menú **Configuraciones del sistema**.
- 3** Muestra la cantidad y abre la lista de inserciones correspondientes a las prescripciones aún seleccionables.

Letras y números Tocar para asumir la línea de inserción.

Letras y **∇** Mantener presionado para mostrar una ventana pop-up con los símbolos especiales basados en estas letras. Aplicar los caracteres deseados por medio de un toque. Algunas señales especiales también pueden transcribirse (por ejemplo, "AE" para "Ä").

- ↑** Tocar para cambiar entre mayúsculas y minúsculas y para números y caracteres especiales.
- Tocar para insertar un espacio en blanco.
- OK** Tocar para asumir la sugerencia de la línea de introducción y cerrar la máscara de inserción.
- ✕** Tocar para borrar símbolos en la línea de inserción de la derecha a la izquierda. Mantener presionado, para borrar varios símbolos.
- ↵** Tocar para cerrar la máscara de inserción. **<**

Exhibiciones adicionales y opciones de exhibición

Las exhibiciones en el display pueden variar dependiendo de los ajustes, y diferir de las representaciones que se describen aquí.

En la línea de estado del display se puede mostrar el horario.

Todas las indicaciones podrán mostrarse solo después de iniciar por completo el sistema de la radio. **<**

Conectividad

App-Connect

Algunos menús y funciones no están disponibles en todos los países para todos los vehículos.

En el menú App-Connect están disponibles las siguientes interfaces: **▶**

- Apple CarPlay™¹⁾
- Android Auto™²⁾
- MirrorLink™³⁾

Para evitar distraer al conductor, durante la conducción solo pueden utilizarse aplicaciones especialmente aplicadas →

Dependiendo del dispositivo móvil utilizado, hay una conexión a través de su interfaz.

De esta forma, es posible que las funciones y el contenido que aparecen en los equipos móviles y los mandos se muestren en el display.

ADVERTENCIA

El uso de aplicaciones durante la conducción puede distraer la atención del tráfico. La distracción del conductor puede provocar accidentes y lesiones.

- Conduzca siempre de forma responsable y prestando la máxima atención al tráfico.

ADVERTENCIA

Un dispositivo móvil no sujeto o sujeto incorrectamente podría salir despedido por el compartimento interno del vehículo debido a una maniobra brusca de arranque o de frenado, como en el caso de un accidente, y causar lesiones.

- Fijar o guardar con seguridad el dispositivo móvil siempre de manera correcta y fuera del área de expansión del airbag durante la conducción.

ADVERTENCIA

Las aplicaciones que se realizan de manera inadecuada o inapropiada pueden dañar el vehículo y causar accidentes y lesiones graves.

- Volkswagen recomienda únicamente el uso de aplicaciones ofrecidas por Volkswagen para el propio vehículo.
- Proteger el dispositivo móvil con sus aplicaciones del mal uso.
- Nunca alterar las aplicaciones.
- Observar el manual de instrucciones del dispositivo móvil.

AVISO

En ambientes con indicaciones especiales y cuando se prohíbe el uso de dispositivos móviles, el dispositivo móvil debe estar siempre apagado. La radiación emitida por el dispositivo móvil encendido puede causar interferencias en equipos técnicos y equipos médicos frágiles, lo cual puede provocar fallas en el funcionamiento o daños en los equipos.

AVISO

Volkswagen no se responsabiliza por daños causados al vehículo por el uso de aplicaciones de baja calidad o defectuosas, una programación insuficiente de las aplicaciones, red insuficiente, pérdida de datos en la transmisión o por el mal uso de dispositivos móviles.

Para obtener más información, consulte el manual de instrucciones del dispositivo móvil utilizado.

Menú principal de App-Connect



Fig. 111 Menú principal de App-Connect.

1: muestra más información.

Abrir el menú Configuraciones de App-Connect

En el menú principal, **App-Connect**, tocar en el botón de función .

Para obtener más información, consulte el manual de instrucciones del dispositivo móvil utilizado.

1) Apple CarPlay™ es una marca certificada de Apple Inc.

2) Android Auto™ es una marca certificada de Google Inc.

3) MirrorLink™ y el logotipo Mirror Link son marcas certificadas de Car Connectivity Consortium LLC.

Apple CarPlay™



Fig. 112 Elección del dispositivo móvil.

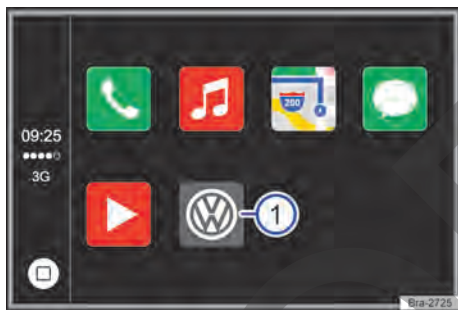

Fig. 113 Menú Apple CarPlay™.

Requisitos de Apple CarPlay™

Para utilizar Apple CarPlay™, se deben cumplir las siguientes premisas:

- ✓ El dispositivo móvil **debe** ser compatible con Apple CarPlay™.
- ✓ El dispositivo móvil **debe** conectarse al equipo con un cable USB.
- ✓ El cable USB utilizado **debe** ser un cable original de un fabricante de del teléfono móvil.

Establecer conexión

Cuando un dispositivo móvil se conecta por primera vez, debe seguir las instrucciones en el display del equipo y en el display del dispositivo móvil.

- Para utilizar Apple CarPlay™ se deben cumplir las siguientes premisas.
- Presionar la tecla **APP**.
- Seleccione su dispositivo conectado presionando sobre el icono correspondiente.

Desconectar conexión

- Para operar Apple CarPlay™, tocar en el botón de función → fig. 113 ①, para acceder a App-Connect en el menú principal.
- Tocar en el botón de función → fig. 112 ① para desconectar la conexión activa.

Particularidades

Durante una conexión Apple CarPlay™ activa, son válidas las siguientes particularidades:

- Las conexiones por Bluetooth entre dispositivos móviles y la radio **no** son posibles.
- Una conexión por Bluetooth activa se cierra automáticamente.
- Las funciones de teléfono son posibles solo a través de Apple CarPlay™. Las funciones de la radio que se describen en este manual **no** están disponibles.
- El dispositivo conectado **no** se puede utilizar como dispositivo de medios en el menú Media.

Comando de voz

Dependiendo de la versión y del modelo del vehículo el comando de voz puede no estar disponible.

- Presionar, en el volante multifunción o en el teléfono móvil, **VOICE** o **☎** brevemente para iniciar el mando de voz del dispositivo conectado.
- Presionar, en el volante multifunción o en el teléfono móvil, **VOICE** o **☎** durante unos segundos para iniciar el mando de voz del dispositivo conectado.

i Para obtener más información, consulte el manual de instrucciones del dispositivo móvil utilizado. <

Android Auto™



Fig. 114 Elección del dispositivo móvil.

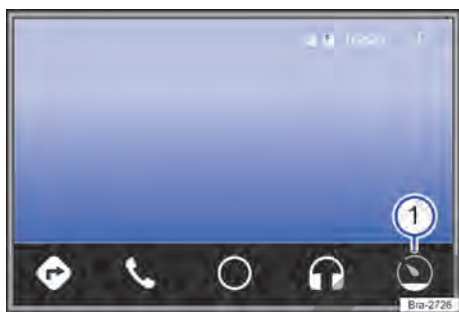

Fig. 115 Menú Android Auto™.

Requisitos Android Auto™

Para utilizar Android Auto™, se deben cumplir las siguientes premisas:

- ✓ El dispositivo móvil **debe** ser compatible con Android Auto™.
- ✓ El dispositivo móvil **debe** conectarse al equipo con un cable USB.
- ✓ El cable USB utilizado **debe** ser un cable original de un fabricante de del teléfono móvil.
- ✓ Dependiendo del dispositivo móvil utilizado, se debe instalar una aplicación adecuada para utilizar Android Auto™ en el dispositivo.

Establecer conexión

Cuando un dispositivo móvil se conecta por primera vez, debe seguir las instrucciones en el display de la radio y en el display del dispositivo móvil.

- Para utilizar Android Auto™ se deben cumplir las siguientes premisas.
- Presionar la tecla **[APP]**.
- Seleccione su dispositivo conectado presionando sobre el icono correspondiente.

Desconectar conexión

- Para operar Android Auto™, tocar el botón de función **[Q]**, → **fig. 115 ①**.
- Seleccionar la función **Volver a Volkswagen** para acceder al menú principal **App-Connect**.

Particularidades

Durante una conexión Android Auto™ activa, son válidas las siguientes particularidades:

- Un dispositivo Android Auto™ activo puede estar simultáneamente conectado con la radio por Bluetooth.
- Las conexiones por Bluetooth entre otros dispositivos móviles y la radio **no** son posibles.
- Las funciones de teléfono son posibles solo a través de Android Auto™. Si el dispositivo Android Auto™ estuviera conectado simultáneamente por Bluetooth con el equipo, la función de teléfono también se podría utilizar.
- Las llamadas telefónicas simultáneas por Android Auto™ y por la radio **no** son posibles.
- Un dispositivo Android Auto™ activo **no** se puede utilizar como dispositivo de medios en el menú Media.

Comando de voz

Dependiendo de la versión y del modelo del vehículo el comando de voz puede no estar disponible.

- Presionar, en el volante multifunción o en el teléfono móvil, **[VOICE]** o **[Q]** **brevemente** para iniciar el mando de voz del dispositivo conectado.
- Presionar, en el volante multifunción o en el teléfono móvil, **[VOICE]** o **[Q]** **durante unos segundos** para iniciar el mando de voz del dispositivo final conectado.

i Para obtener más información, consulte el manual de instrucciones del dispositivo móvil utilizado.



Mirror Link™



Fig. 116 Botones de función en la visualización general de las aplicaciones compatibles.



Fig. 117 Otros botones de función Mirror Link™.

Premisas MirrorLink™

Lista de control

Para utilizar Mirror Link™, se deben cumplir las siguientes premisas:

- ✓ El dispositivo móvil **debe** ser compatible con MirrorLink™.
- ✓ El dispositivo móvil **debe** conectarse al equipo con un cable USB.
- ✓ Dependiendo del dispositivo móvil utilizado, se debe instalar una aplicación adecuada para utilizar MirrorLink™ en el dispositivo.

Establecer conexión

- Para utilizar MirrorLink™ se deben cumplir las siguientes premisas → pág. 153.
- Presionar la tecla **PHONE**.
- Tocar en el botón de función **MirrorLink**.
- Seleccione su dispositivo conectado presionando sobre el icono correspondiente.

Posibles botones de función y vistas

Botones de función / exhibición: efecto / significado

- | | |
|--|--|
| | Vuelve al display App-Connect. En el display se puede finalizar la conexión MirrorLink™. |
| | Tocar para cerrar las aplicaciones abiertas. Luego, tocar en las aplicaciones que deben cerrarse o tocar en el botón de función Cerrar todos para cerrar todas las aplicaciones abiertas. |
| | Tocar para ver el display del dispositivo móvil en el display del vehículo. |
| | Tocar para mostrar los botones de función en el margen superior del display. |
| | Tocar para regresar al menú principal. |
| | Para obtener más información, consulte el manual de instrucciones del dispositivo móvil utilizado. |

Operación de la radio

Introducción al tema

Cuando se utiliza la radio, respetar las normas nacionales y las disposiciones legales.

Otros dispositivos eléctricos adicionales conectados al vehículo pueden interferir en la recepción de la señal de radio y generar ruidos en las columnas de sonido.

En estacionamientos, túneles, edificios altos o montañas, la señal de radio puede verse interferida.

Las láminas o las etiquetas adhesivas recubiertas de metal sobre los vidrios pueden limitar la recepción en los vehículos con antenas en el vidrio.

Menú principal de la radio



Fig. 118 Menú principal de la radio.



Fig. 119 Operación de la radio: lista de estaciones.

Pulsar, con el equipo encendido, la tecla de la radio **RADIO**. Se enciende el modo radio.

Las siguientes opciones están disponibles:

- Volver a la emisora memorizada.
- Buscar la siguiente emisora.
- Memorizar las emisoras sintonizadas.

La emisora de radio momentáneamente sintonizada se muestra en el centro del display. En el caso de las emisoras de radio con RDS se puede dar el nombre de la estación en lugar de su frecuencia en caso de una buena recepción, por ejemplo, **RADIO 21**.

Botones de función en el menú principal de la radio

Botón de función: efecto

- A** Indicación de la banda de frecuencias.
- FM/AM** Seleccionar la banda de frecuencia deseada.

Botón de función: efecto

- ☰** Abre la lista de las estaciones de radio que pueden recibirse actualmente → pág. 155.
- ☰** Abre la escala de la banda de frecuencia regulada (gama de frecuencias) → pág. 156.
- ⊗** Abre el menú de configuraciones de la banda de frecuencias activa → pág. 157, *Configuraciones de radio*.
- < / >** Cambiar entre estaciones guardadas o estaciones disponibles.
- < / >** Configuraciones para las teclas de flecha en el menú → pág. 157, *Configuraciones de radio*.
- De 1 hasta 15** Teclas de estación para guardar estaciones → pág. 155.
- 🔄** Actualizar la lista de estaciones de la banda de frecuencias → pág. 155.
- El botón de función solo es visible cuando se ejecuta la búsqueda automática → pág. 156.
- SCAN** Para iniciar la búsqueda automática, pulsar la tecla de regulación → [fig. 107](#) **4**.

Cancelar Cancelación de una función.

Desactivar Desactivación de una función.

Sistema de datos de radio RDS

RDS (Radio Data System) es un sistema de datos de radio a través de los servicios adicionales FM, por el cual es posible la indicación de los nombres de las estaciones y el texto de radio.

El RDS no se encuentra en todos los equipos y no está disponible en cualquier sitio, ni en todas las estaciones FM.

Sin RDS, básicamente, no se pueden obtener **servicios adicionales**.

Texto de radio (RDS)

Algunas estaciones aptas para RDS transmiten adicionalmente información de texto – los denominados textos de radio.

Los textos de radio se indican en la mitad superior del display sobre las teclas de estación → [fig. 118](#) **A**.



Las emisoras son responsables del contenido de la información transmitida.

Indicaciones específicas de la radio, menús y símbolos

Teclas de estación



Fig. 120 Menú principal de la radio.

En el menú principal: **RADIO**, se pueden guardar las estaciones de la banda de frecuencias actualmente seleccionada en 15 bandas de frecuencias enumeradas. Estos botones de función se denominan "Teclas de estación".

Funciones de las teclas de estación → fig. 120

Tocar en la tecla de estación que exhibe la estación deseada.

Acceder a estaciones a través de las teclas de estación
Una estación guardada únicamente puede cambiarse después de acceder mediante las teclas de estación, mientras pueda ser sintonizada en el lugar actual.

Pasar el dedo sobre el display, en el área de las teclas de estaciones → fig. 120, de derecha a izquierda o de izquierda a derecha.

Cambiar el grupo de teclas de estación
Las teclas de estación se muestran en grupos para, 5 botones de función respectivamente, (de 1 hasta 5), de 6 hasta 10 y de 11 hasta 15).

Guardar estaciones en las teclas de estación
Ver: guardar estaciones → pág. 156.



Fig. 121 Menú principal de la radio.

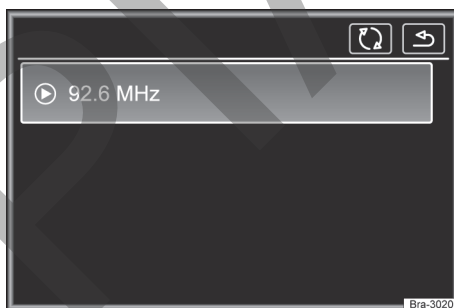

Fig. 122 Funcionamiento de la radio: lista de emisoras con posibilidad de actualización.

Áreas de función y significado correspondiente en el menú principal de la radio → fig. 121 y → fig. 122:

Tocar sobre el botón de función o → fig. 121.

Seleccionar la estación mediante las teclas de flecha /
De acuerdo con el ajuste de las teclas de flecha, se cambia entre estaciones guardadas o estaciones disponibles. Ajuste de las teclas de flecha en el menú **Configuraciones de radio** → pág. 157.

Para abrir la lista de estaciones, tocar el botón de función → fig. 121.

Seleccionar estación de la lista de estaciones
Buscar en la lista y acceder a la estación deseada mediante un toque.

Para cerrar la lista de estaciones, tocar el botón de función → fig. 122. Sin comando, la

Áreas de función y significado correspondiente en el menú principal de la radio → fig. 121 y → fig. 122:

	lista de estaciones se cierra automáticamente después de un tiempo.
Actualizar la lista de estaciones	La lista de estaciones se puede actualizar de forma manual a través del botón de función  → fig. 122.

Ajuste manualmente la frecuencia de las estaciones.

Introducir la gama de frecuencias	Tocar el botón de función  → fig. 121.
-----------------------------------	---

Cambiar la frecuencia paso a paso	<i>Girar</i> la tecla de ajuste. O: pulsar las teclas de flecha derechas o izquierdas de la gama de frecuencias.
-----------------------------------	--

Tocar una de las teclas de flecha **en la parte superior** en el display → fig. 121. La próxima estación disponible se ajusta automáticamente.

O BIEN: *mantener presionada* una de las teclas de flecha → fig. 121 **arriba** en el display. Después *soltar*, se sintonizará automáticamente la siguiente estación de radio sintonizable.

O: mantener el dedo presionado en la gama de frecuencias y tirar del regulador corredizo para moverlo.

Presionar la tecla de ajuste *brevemente*.

Cuando se selecciona una estación mediante una tecla de estación, también se cierra la selección manual de frecuencias. Sin comando, la gama de frecuencias se oculta automáticamente después de un tiempo.

Guardar estaciones

Guardar estación que se está escuchando *Mantenga pulsada* la tecla de estación deseada → fig. 121 hasta que se escuche una advertencia acústica.

Guardar estaciones

actualmente en una tecla de estación La estación que se escucha actualmente queda guardada en esta tecla de estación.

Tocar en el botón de función  → fig. 121 o *girar* la tecla de configuración para abrir la lista de estaciones.

Las estaciones ya guardadas en una tecla de estación se identifican en la lista de estaciones con el símbolo ☆.

Guardar estación de la lista de estaciones en una tecla de estación *Mantener presionada* en el display para seleccionar la estación deseada.

Tocar la tecla de estación en la que se desea guardar la estación.

Suena una advertencia acústica y la estación queda guardada en esta tecla de estación. Repetir el procedimiento para guardar otras estaciones de la lista de estaciones.

Borrar las estaciones guardadas En el menú **Configuraciones de la radio** todas las estaciones guardadas se pueden borrar individualmente o todas a la vez → pág. 157.

Búsqueda automática (SCAN)





Fig. 123 Operación de la radio: búsqueda automática activada (SCAN).

Con la búsqueda automática activada, se reproducen cada una de las estaciones disponibles durante aproximadamente 5 segundos. En el display aparece **SCAN**.

Iniciar y detener la búsqueda automática

Presionar la tecla de ajuste brevemente.



Iniciar la búsqueda automática.

O: tocar en el botón de función  y, a continuación, seleccionar .

Tocar sobre el botón de función  para cerrar la búsqueda automática en la estación sintonizada.

La búsqueda automática también se cierra si una estación se selecciona manualmente por las teclas de estación.



Configuraciones de radio

- Seleccionar la gama de frecuencias deseada.
- Tocar en , para cambiar entre las bandas de frecuencia.
- Tocar en  y abrir las configuraciones deseadas.

Botón de función: efecto

Scan: búsqueda automática (SCAN). Con la búsqueda automática activada, se reproducen cada una de las estaciones disponibles de la banda de frecuencias actual durante aproximadamente 5 segundos → pág. 156.

Sonido: ajustes del sonido → pág. 174.

Teclas de flechas: definir ajustes para teclas de flechas  e . El ajuste se asume para todas las bandas de frecuencias (FM).

Memoria: con las teclas de flecha se cambian **todas las estaciones guardadas** de la banda de frecuencias seleccionada.

Buscar emisoras: con las teclas de flecha se cambian **todas las estaciones sintonizables** de la banda de frecuencia seleccionada.

Borrar memoria: borrar todas o algunas estaciones guardadas.

 **Todas:** se borran todas las estaciones guardadas.

Operación de medios

Introducción al tema

Se denominan “**fuentes de medios**” a las siguientes fuentes de audio que contienen datos de audio en diferentes unidades de almacenamiento de datos, por ejemplo MP3-Player externo, archivos de audio. Estos archivos de audio se pueden reproducir a través de los lectores correspondientes o de las entradas de audio del sistema de radio (conexión USB, interfaz Bluetooth® tarjeta SD o toma multimedia AUX-IN).

Derechos de autor

Los archivos de audio y vídeo almacenados en medios de datos pueden estar sujetos a leyes de protección de datos y derechos de autor, de acuerdo con las regulaciones nacionales e internacionales aplicables. Tenga en cuenta las disposiciones legales.

 Este producto está protegido por los derechos de protección y de autor de Microsoft Corporation. Queda prohibido el uso o la comercialización de este tipo de tecnología más allá de este producto sin una licencia de Microsoft o de una de las filiales autorizadas de Microsoft.

 Volkswagen no se responsabiliza por archivos dañados o perdidos.

Limitaciones y recomendaciones sobre los soportes de datos

Las suciedades, las altas temperaturas y los daños mecánicos pueden inutilizar un soporte de datos. Prestar atención a las instrucciones del fabricante del soporte de datos.

Las diferencias de calidad de los soportes de datos de diferentes fabricantes pueden causar interferencias en la reproducción.

La configuración de un soporte de datos o los equipos y programas utilizados en la grabación pueden hacer que algunos de los títulos o soportes de datos ya no son legibles. La información sobre la mejor manera de crear archivos de audio y soportes de datos (tasa de compresión, ID3-tag etc.) se puede encontrar, por ejemplo, en Internet.

Dependiendo del tamaño, estado de uso (número de copias y eliminaciones), de la estructura de las carpetas y del tipo de archivo de soporte de datos utilizado, el tiempo de lectura puede variar sustancialmente.

Una **lista de reproducción** define solo un determinado orden de reproducción. En las listas de reproducción **no** se memorizan archivos. Las listas de reproducción **no** se reproducen, si los archivos en el soporte de datos **no** se almacenan en la ubicación a la que se remite la lista de reproducción (datos relacionados con el camino).

Prerrequisitos del banco de datos y de archivos

En la radio, se pueden introducir tarjetas SD con tamaño físico de 32 mm x 24 mm x 2,1 mm (1,26 x 0,94 x 0,083 pulgadas) o 1,4 mm (0,055 pulgadas).

Fuente de medios	Requisitos para la reproducción
<ul style="list-style-type: none"> ▣ Tarjetas de memoria SD y MMC de hasta como máximo 2 GB (Gigabyte) en el sistema de archivos FAT16, FAT32 y exFAT. ▣ Tarjetas de memoria SDHC de hasta como máximo 64 GB en el sistema de archivos FAT16, FAT32 y exFAT. ▣ Tarjetas de memoria SDHC de hasta como máximo 256 GB en el sistema de archivos FAT16, FAT32 y exFAT. 	<ul style="list-style-type: none"> - Archivos MP3 (.mp3) con tasas de bits de 32 a 320 kbit/s o tasa de bits variable. - Archivos WMA (.wma) hasta 9,2 mono/estéreo sin protección anticopia. - Listas de reproducción en los formatos M3U, PLS, ASX y WPL. - Listas de reproducción no mayores de 20 kB y con no más de 1000 registros. - Nombre del archivo e indicaciones de camino de no más de 256 caracteres.
<p>Soporte de datos USB especificado según USB 1.X, 2.0, 3.0 en el sistema de archivos FAT16, FAT32 y exFAT.</p> <p>iPods™, iPads™ e iPhones™ de diferentes generaciones^{a)} (Solo con conector Apple Dock o conector Lightning).</p>	

Fuente de medios	Requisitos para la reproducción
Reproducción de fuentes de audio externas a través de la conexión USB.	- Soporte de datos externo en el USB ↔ → pág. 162.
⑧ Reproducción de archivos de audio a través de Bluetooth®.	- El Media Player externo debe ser compatible con el perfil Bluetooth® A2DP → pág. 166.
Reproducción de fuentes de audio externas por el AUX-IN.	- Conector jack de 3,5 mm conectable para la reproducción de audio → pág. 163.

a) iPod™, iPad™ y iPhone™ son marcas protegidas de Apple Inc.



No utilizar adaptadores de tarjetas SD.



La tarjeta SD con los datos de navegación no se pueden utilizar como almacenamiento para otros archivos, la radio no reconoce los archivos guardados.



Volkswagen no se responsabiliza por archivos dañados o perdidos en los medios de datos.

Secuencia de reproducción de unidades de almacenamiento de datos de audio

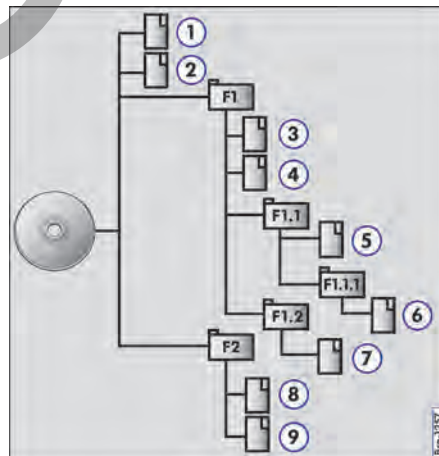

Fig. 124 Posible estructura de un soporte de datos. ►

En un soporte de datos, los archivos de audio se separan frecuentemente por carpetas de datos y listas de reproducción para definir así cierta secuencia de reproducción.

Las pistas, carpetas y listas de reproducción se clasifican en orden numérico y alfabético de acuerdo al nombre en la unidad de almacenamiento de datos.

La imagen → [fig. 124](#) muestra, por ejemplo, un soporte de datos que contiene pistas , carpetas y subcarpetas.

Las pistas y las carpetas de esta unidad de almacenamiento de datos, por lo tanto se reproducirán y se mostrarán en la siguiente secuencia¹⁾:

1. Título y en el directorio principal (Root).
2. Título y en la **primera** carpeta **F1** del directorio principal (indicación:).
3. Título en la **primera** subcarpeta **F1.1** de la carpeta **F1** (visualización:).
4. Título en la **primera** subcarpeta **F1.1.1** de la subcarpeta **F1.1** (visualización:).
5. Título en la **segunda** subcarpeta **F1.2** de la carpeta **F1** (visualización:).
6. Título y en la **segunda** carpeta **F2** (visualización:).

La secuencia de ejecución puede modificarse por la selección de diferentes modos de reproducción → [pág. 160](#).

Las listas de reproducción **no** se tocan automáticamente, sino que se deberán seleccionar individualmente en el menú de selección de títulos → [pág. 161](#).

Menú principal de medios

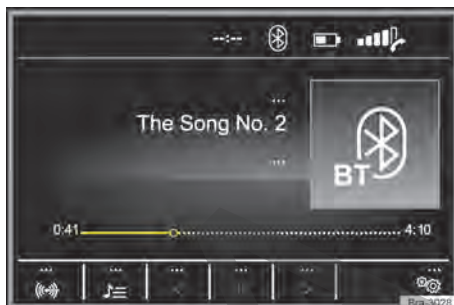

Fig. 125 Menú principal de medios.

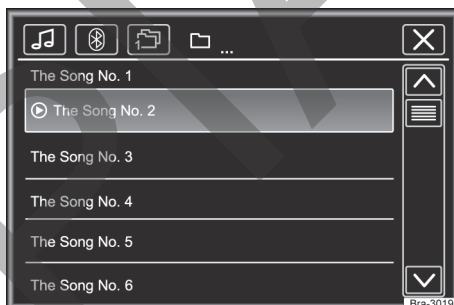

Fig. 126 Operación de la radio: lista de estaciones.

En el menú principal: **MEDIA**, pueden seleccionarse y reproducirse diferentes fuentes de medios.

– Presionar la tecla **MEDIA** para abrir el menú principal **MEDIA** → [fig. 125](#).

◁ La reproducción de la fuente de medios ejecutada por último continúa en el último punto ejecutado.

Las fuentes de medios que se reproducen actualmente se exhiben en el botón de función en la parte inferior izquierda → [fig. 125](#).

Si no se puede seleccionar ninguna fuente de medios, aparece en el menú principal **MEDIA**. ▶

¹⁾ En el menú **Configuraciones de medios**, la función **Mix/Repetir, inclusive la subcarpeta**, debe estar activada → [pág. 161](#).

Botones de función en el menú principal de medios

Legenda para → [fig. 125](#) y → [fig. 126](#):

Los títulos, carpetas y listas de reproducción también se pueden marcar, haciendo girar la tecla de menú y se puede acceder a ellos o abrirlos, apretándola.

Muestra la fuente de medios actualmente seleccionada. Tocar para seleccionar otra fuente de medios → pág. 160.



 Tarjeta SD: tarjeta de memoria → pág. 161.



 USB: soporte de datos externo en el USB → pág. 162.



 Audio BT: audio Bluetooth® → pág. 164.

 AUX: dependiendo de la versión del vehículo, la fuente de audio externa en la toma multimedia AUX-IN → pág. 163.

 Abre la lista de reproducción → pág. 161.

 /  Cambia de título en la operación de medios → pág. 160.

 Se interrumpe la reproducción. El botón de función  cambia a  → pág. 160.

 Se retoma la reproducción. El botón de función  cambia a  → pág. 160.

 Abre el menú **Configuraciones de medios** → pág. 161.

Pulsar para cambiar entre los modos disponibles.

: repetir los títulos actuales.

: repetir todos los títulos.

 Se repetirán todos los títulos que se encuentran en el mismo nivel de memoria que el título actualmente reproducido. En el menú **Configuraciones de medios**

Mix/Repetir, inclusive la subcarpeta, debe estar activada, también se incluyen las subcarpetas → pág. 161.

Reproducción aleatoria. El botón de función  cambia a .

Se incluirán todos los títulos que se encuentran en el mismo nivel de memoria que el título actualmente reproducido. En el menú **Configuraciones de medios**

 Mix/Repetir, inclusive la subcarpeta, debe estar activada, también se incluyen las subcarpetas → pág. 161.

Cambiar la fuente de medios

- En el menú principal **MEDIA**, pulsar nuevamente la tecla de la radio **MEDIA**, para hacer un paso a través de todas las fuentes de medios disponibles.

En la ventana de pop-up no hay por el momento fuentes de medios seleccionables presentadas como inactivas (en gris).

La fuente de medios que se está utilizando se muestra en el display.

Si no puede seleccionar ninguna fuente de medios, se muestra en el menú principal **MEDIA**.

Si una fuente de medios anteriormente reproducida se vuelve a seleccionar, la reproducción se reanuda en el último punto reproducido.

 La indicación de información de título se puede desactivar en la *Lista de reproducción* → pág. 161.

Cambiar el título en el menú principal de medios

Los títulos de las fuentes de medios en reproducción se pueden recorrer sucesivamente utilizando las teclas de flechas → pág. 161, *Selección del título en la lista de títulos*.

Utilizando las teclas de flecha **no** se puede cambiar a la reproducción desde una lista de reproducción. La reproducción desde una lista de reproducción se debe iniciar de forma manual a través del menú de selección del título → pág. 161, *Selección del título en la lista de títulos*.

Comando por el menú principal de medios

Acción	Efecto
<i>Pulsar brevemente</i> en el botón de función  una vez.	En una duración de reproducción menor a 3 segundos, se cambia para el inicio del título anterior.
	En una duración de título de 3 segundos o más, se cambia para el inicio del título actual.

Acción	Efecto
<i>Pulsar brevemente</i> en el botón de función una vez.	Para el próximo título. Del último título se cambia al primer título del soporte de datos ejecutado.
<i>Mantener presionado</i> el botón de función .	Retroseso rápido.
<i>Mantener presionado</i> el botón de función .	Avance rápido.
Pulsar en el botón de función una vez <i>brevemente</i> .	Se interrumpe la reproducción. El botón de función cambia a .
Pulsar en el botón de función una vez <i>brevemente</i> .	Se retoma la reproducción. El botón de función cambia a .

Selección del título en la lista de títulos

Para abrir la lista de títulos en el menú principal *MEDIA* pulsar el botón de función o girar la tecla de selección. El título que se está reproduciendo aparece resaltado.

Buscar la lista de títulos y pulsar en el título deseado. Si existe información disponible sobre el título, se muestra el número y el nombre de los títulos o los nombres de los archivos (MP3) en lugar de **Título + nº**¹⁾. La lista de títulos no puede ser soportada por la fuente.

También se pueden marcar títulos, carpetas y listas de reproducción, girando la tecla de ajuste, y se pueden acceder a ellos y abrirlos presionando la tecla.

Configuraciones específicas de medios

Abrir el menú Configuraciones de medios

En el menú principal *MEDIA*, tocar en el botón de función .

¹⁾ En función de la fuente.

Botón de función: efecto

Sonido: abre el menú *Configuraciones de sonido* → pág. 174.

Mix/Repeat, incluso subcarpetas: se incluyen subcarpetas en el modo de reproducción seleccionado → pág. 159.

Bluetooth: abre el menú *Configuraciones de Bluetooth*.

Extraer: extraer la unidad de datos (soporte de datos USB o tarjeta SD) deseada del sistema. El respectivo botón de función se desactiva después de extraer exitosamente el soporte de datos del sistema.

Conexiones con y sin cables

Introducción al tema

Algunos dispositivos externos se pueden conectar a la radio a través de conexiones con y sin cables (si existen) en el vehículo.

El tipo y el número de conexiones con y sin cables dependen del país y del vehículo. Dentro de una gama de modelos y en modelos especiales las conexiones pueden mostrar diferencias.

En las conexiones por cable utilice solo los cables originales del equipo o - en su caso - los cables que se suministran de fábrica para ese vehículo.

Entrada de tarjeta SD

En la entrada de tarjeta SD → [fig. 107](#) solo se pueden introducir tarjetas SD con las siguientes dimensiones: 32 mm x 24 mm x 2,1 mm (1,26 x 0,94 x 0,083 pulgadas) o 32 mm x 24 mm x 1,4 mm (1,26 x 0,94 x 0,055 pulgadas).

Solo se muestran los archivos de audio compatibles → pág. 157. Otros archivos se ignoran.

Introducir la tarjeta SD

Introducir la tarjeta SD con el borde recortado hacia arriba y las inscripciones a la izquierda (superficies de contacto hacia abajo), con cuidado en la entrada de la tarjeta SD.

De no ser posible introducir una tarjeta SD, comprobar la posición de introducción y la tarjeta SD.

Expulsar la tarjeta SD

Para evitar la pérdida de datos, una tarjeta SD introducida **debe** estar preparada para su extracción, siguiendo el proceso a continuación:

▶ **SETUP** ▶ **Retirar de forma segura** ▶ **Tarjeta SD**.

Luego, presionar la tarjeta SD introducida. La tarjeta SD "salta" a la posición de expulsión y se puede retirar.

Tarjeta SD ilegible

Si se introduce una tarjeta SD y no se pueden leer los datos, aparecerá una orientación correspondiente en el display de la radio.

 La tarjeta SD **no** es responsabilidad de Volkswagen y no se ofrece junto con la radio. Es necesario que adquiera una tarjeta SD para usar en la radio.



 No utilizar ningún adaptador de tarjetas SD.

 La tarjeta SD con los datos de navegación no se puede utilizar como memoria para otros archivos, la radio no reconoce los archivos guardados.

Reproducción de una tarjeta SD

- Introducir con cuidado la tarjeta SD, con el borde recortado hacia arriba y las inscripciones a la izquierda en la entrada para tarjetas SD → [fig. 107](#) .
- Para retirar la tarjeta SD, primero se debe ver las configuraciones del sistema y realizar la acción **Retirar fuente de forma segura**. Presionar ligeramente la tarjeta SD, de manera tal que "salte" a la posición de salida.
- Pulsar la tecla de la radio **MEDIA**.

Se reanuda la reproducción de la última fuente de medios que se utilizó. Para reproducir la tarjeta SD, pulsar la tecla .

Viendo las carpetas, navegue con la tecla de función  y la tecla de selección. Pulsar  para ir al nivel superior de las carpetas y girar la tecla de selección para seleccionar la carpeta deseada.

Para cambiar al título anterior o al siguiente, pulsar una de las teclas de función.

Mantenga una de las teclas de flechas presionada durante algunos segundos para avanzar o retroceder en la reproducción.

Durante la reproducción de la tarjeta SD, se encuentran disponibles algunas teclas de función en la parte inferior del display. Las teclas de función activas aparecen destacadas.

Conexión USB

La conexión USB se encuentra en la parte delantera del equipo → [fig. 107](#) .

Los archivos de audio en un soporte de datos externo, conectada a la entrada USB , se pueden reproducir y controlar a través del equipo.

Como medios externos de datos se designan en este manual las memorias de datos USB que contienen archivos reproducibles, como, por ejemplo, MP3 player, iPods™ y pen drives.

Solo se muestran los archivos de audio soportados. Otros archivos son ignorados.

La reproducción comienza automáticamente si hay archivos de audio guardados y legibles en el soporte de datos.

El control complementario de la unidad de almacenamiento de datos externa (acceder al cambio de título, selección de títulos y modos de reproducción) sucede según lo descrito en los respectivos capítulos .

Pautas y restricciones

El número de entradas USB  y la compatibilidad con dispositivos Apple™, como también con otros Media Players, dependen del equipo.

Por medio de la entrada USB , se provee una tensión usual para USB de 5 V.

Los discos rígidos externos con una capacidad superior a 32 GB deberán ser reformateados para el sistema de archivos FAT32, dependiendo de las condiciones. Programas e pautas para este formato se pueden encontrar, por ejemplo, en Internet.



Debido al gran número de unidades de almacenamiento de datos diferentes y de las diversas generaciones de iPod™, iPad™ y iPhone™, no se puede garantizar que todas las funciones descritas se puedan ejecutar sin fallas.

iPod™, iPad™ y iPhone™

Dependiendo del país y del equipo, podrán conectarse iPods™, iPads™ o iPhones™ a la entrada USB  del vehículo, por medio del cable USB adecuado al dispositivo, y utilizarse como fuente de audio.

Separar conexión

El soporte de datos conectado **debe** prepararse para la remoción antes de la separación de la conexión.

- En el menú principal MEDIA, tocar en el botón de función , para abrir el menú **Configuraciones de medios**.
- **O:** presionar la tecla en el equipo **SETUP**.
- Tocar sobre el botón de función **Extraer con seguridad**  y después en **USB** . El botón de función se desactiva después de quitar el soporte de datos del sistema exitosamente.
- La conexión del soporte de datos puede ser separada.

Soporte de datos ilegible

Si un soporte de datos se conecta y los datos no se pueden leer, aparece una observación correspondiente en el display del equipo.

 Si se conecta un Media Player externo al mismo tiempo por Bluetooth® y por la entrada USB  con el equipo, la conexión de audio de Bluetooth® se separa automáticamente después de cambiar a la conexión USB.

 Si un dispositivo conectado no es reconocido, quitar todas las conexiones y reconectar los dispositivos nuevamente. Si es necesario, comprobar el funcionamiento del cable de conexión utilizado.

 Si existieran fallas en el funcionamiento de los equipos conectados, reiniciar el equipo correspondiente. Por lo general, esto resuelve el problema.

 ¡No utilizar ningún adaptador de tarjeta de memoria, cable de extensión USB o USB-Hubs (distribuidores USB)!

 Leer y seguir el Manual de instrucciones del fabricante del soporte de datos externo. <

Conectar fuente de audio externa en la toma multimedia AUX-IN



Dependiendo de la versión y del modelo del vehículo la toma multimedia AUX-IN puede no estar disponible.

La toma multimedia AUX-IN únicamente puede operarse con un conector de 3,5 mm.

La fuente de audio externa conectada se reproduce por los parlantes del vehículo y **no** se la puede controlar por el equipo.

Una fuente de audio externa conectada se indica por AUX en el display.

Conectar una fuente de audio externa a la toma multimedia AUX-IN

- Reduzca el volumen de la radio
- Conectar una fuente de audio externa a la toma multimedia AUX-IN.
- Inicie la reproducción en la fuente de audio externa.
- Pulsar la tecla de la radio **MEDIA** , para ver en el menú de selección las fuentes de medios disponibles → pág. 157.
- Pulsar la tecla de función .

El **volumen de reproducción** de la fuente de audio externa se debe adaptar al volumen de las demás fuentes de audio.

Particularidades en la operación de una fuente de audio externa vía toma multimedia AUX-IN

Acción	Efecto
Selección de otra fuente de audio en el equipo.	La fuente de audio externa continúa ejecutándose de fondo.
Terminar la reproducción en una fuente de audio externa.	El equipo continúa en el menú AUX.
Remover el conector de la toma multimedia AUX-IN.	El equipo continúa en el menú AUX.

 Si la reproducción finaliza en la fuente de audio externa o si se desconecta de la toma multimedia AUX-IN, la radio permanece en el menú AUX.

 Si la fuente de audio externa se utiliza por medio de la toma de corriente de 12 V del vehículo, pueden haber ruidos de interferencia. ▶

 Leer y respetar las instrucciones de uso del fabricante de la fuente audio externa.

Conectar fuente de audio externa por Bluetooth®

Conexión de una fuente de audio por Bluetooth



El modo audio Bluetooth® se puede mostrar en el display a través de  en la línea superior.

En el modo audio Bluetooth® se pueden reproducir archivos de audio de una fuente de audio Bluetooth® conectada por Bluetooth® (por ejemplo, un teléfono móvil), utilizando los parlantes del vehículo (reproducción de audio Bluetooth®).

Requisitos

- La fuente de audio externa Bluetooth® debe ser compatible con el perfil A2DP-Bluetooth®.
- En el menú **Configuraciones Bluetooth**, la función  **audio BT (A2DP/AVRCP)**, debe estar activada → pág. 173.

Iniciar la transferencia de audio Bluetooth®

- Reducir el volumen de base en la radio.
- Conectar la visibilidad de Bluetooth® en la fuente de audio externa de Bluetooth® (por ejemplo, teléfono móvil).
- Pulsar la tecla de la radio .
- Tocar sobre el botón de función → [fig. 125](#) y seleccionar .
- Tocar en el botón de función  para acoplar una fuente de audio externa Bluetooth® por primera vez.
- **O:** seleccionar en la lista una fuente de audio externa Bluetooth®.
- **O:** establecer conexión a través del menú **Configuraciones del Bluetooth** → pág. 173.
- Observar las orientaciones para otros procedimientos en el display del equipo y en el display de la fuente de audio Bluetooth®.

De ser necesario, se deberá iniciar la reproducción aún manualmente en la fuente de audio Bluetooth®.

Cuando la reproducción en la fuente de audio Bluetooth® finaliza, el equipo permanece en la operación de audio Bluetooth®.

Controlar la reproducción

◀ El control de la fuente de audio Bluetooth® a través de la radio depende de la fuente de audio Bluetooth® conectada.

En lectores de medios que soportan el perfil Bluetooth® AVRCP, la reproducción puede iniciarse o detenerse automáticamente en la fuente de audio Bluetooth®, si se la cambia a la operación de audio Bluetooth® o a otra fuente de audio. Además, se puede mostrar el título o un cambio de título a través del equipo.

 Debido a la gran diversidad de fuentes de audio Bluetooth®, no se puede garantizar que todas las funciones descritas puedan ejecutarse sin fallas.

 Para operar el modo multimedia con el dispositivo Bluetooth® conectado, leer y respetar las indicaciones del fabricante en las instrucciones de uso correspondientes.

 Use exclusivamente equipos compatibles con la tecnología Bluetooth®. Para obtener más información acerca de la compatibilidad de los productos Bluetooth®, póngase en contacto con un concesionario Volkswagen o busque en Internet.

Teléfono

Introducción al tema

Las funciones de teléfono que se describen a continuación se pueden controlar por el equipo si hay un teléfono móvil activado sincronizado y conectado.

La condición para que haya una conexión entre un teléfono móvil y el equipo es que el teléfono móvil soporte la **función Bluetooth®**.

De no haber ningún teléfono conectado al equipo, el control del teléfono no estará disponible.

Indicaciones para el uso de un teléfono móvil en el vehículo sin conexión con la antena exterior.

Las indicaciones del display de los menús del teléfono dependen del alcance de las funciones del teléfono móvil utilizado. Puede que haya diferencias. ▶

Observar las orientaciones para el uso de un teléfono móvil en el vehículo sin conexión con la antena exterior → pág. 283.

Utilizar exclusivamente equipos compatibles con Bluetooth®. Información sobre productos compatibles con Bluetooth® se pueden obtener en el Concesionario Volkswagen o por internet.

Tenga en cuenta el manual de instrucciones del teléfono móvil y del proveedor de accesorios.

En "áreas de bloqueo de transmisión" pueden ocurrir fallas de recepción e interrupción de llamadas.

La mayoría de los equipos electrónicos son blindados contra señales HF (alta frecuencia). No obstante, en casos raros, pueden haber equipos electrónicos no blindados contra las señales HF del control del teléfono. Pueden producirse daños.

⚠ ADVERTENCIA

Llamar por teléfono y manejar el teléfono móvil durante el viaje puede distraer la atención del tránsito y ocasionar accidentes.

- Conduzca siempre de forma responsable y prestando la máxima atención al tráfico.
- Seleccionar las regulaciones del volumen del sonido de modo que siempre puedan escucharse las señales sonoras (por ejemplo, las sirenas de los servicios de emergencia).
- En zonas sin servicio o con servicio deficiente de la red de comunicación móvil y, dependiendo de las circunstancias, en túneles, garajes y pasos subterráneos, es posible que no puedan realizarse llamadas o bien, se interrumpen las conversaciones telefónicas, incluso en caso de las llamadas de emergencia.

⚠ ADVERTENCIA

Un teléfono móvil no fijado o fijado incorrectamente puede ser lanzado por el interior del vehículo por una maniobra de dirección o de frenado súbita, como también en un accidente, y causar lesiones graves.

- Siempre fijar el teléfono móvil correctamente y fuera de las áreas de expansión del airbag durante la marcha.

⚠ ADVERTENCIA

Un teléfono móvil encendido puede causar interferencias en los marcapasos cuando se llevan directamente en él.

- Mantener una distancia mínima de 20 centímetros entre las antenas del teléfono móvil y un marcapasos cardíaco, ya que los teléfonos móviles pueden influir en la función de marcapasos cardíacos.
- No lleve los teléfonos móviles encendidos en el bolsillo interior directamente sobre el marcapasos.
- Apague el teléfono móvil inmediatamente cuando sospeche que existe interferencias.

ⓘ AVISO

Velocidades altas, condiciones climáticas y carreteras en malas condiciones, como también la calidad de la red pueden perjudicar una llamada telefónica en el vehículo.

Lugares con indicaciones especiales

 **Tenga en cuenta ⚠ y ⓘ, al principio de este capítulo, en la página 165.**

Desconectar el teléfono móvil y la preparación para el teléfono móvil en lugares con riesgo de explosiones. Estos lugares son frecuentes, aunque no siempre están claramente identificados. → ⚠ en *Introducción al tema* de la pág. 165. Son lugares de este tipo, por ejemplo:

- Inmediaciones de tuberías y tanques, en los cuales se encuentran productos químicos.
- Cubiertas inferiores en navíos y balsas.
- Inmediaciones de vehículos que se activan por gas líquido (como, por ejemplo, propano o butano).
- Lugares en los cuales se encuentran productos químicos o partículas como harina, polvo o polvo metálico en la atmósfera.
- Cualquier otro lugar en el cual el motor del vehículo debe desconectarse.

⚠ ADVERTENCIA

¡Apague el teléfono móvil en lugares con riesgo de explosión!

ⓘ AVISO

En ambientes con indicaciones especiales y cuando se prohíbe el uso de teléfonos móviles, el teléfono debe estar siempre apagado. La radiación emitida por el teléfono móvil encendido puede causar interferencias en equipos técnicos y equipos médicos sensibles, lo cual puede provocar fallas en el funcionamiento o daños en los equipos. ◀

Bluetooth®

📖 Tenga en cuenta ⚠ y ⓘ, al principio de este capítulo, en la página 165.

Bluetooth®

La tecnología Bluetooth® sirve para conectar un teléfono móvil con el control del teléfono del vehículo. Para utilizar el control del teléfono con un teléfono móvil Bluetooth® se necesita un único proceso de acoplamiento.

Algunos teléfonos móviles con Bluetooth® se reconocen y se conectan automáticamente al conectar la ignición, si anteriormente ya había una conexión. Al mismo tiempo, el propio teléfono móvil, como también el Bluetooth® en el teléfono móvil, deben estar conectados y todas las conexiones Bluetooth® activas con otros equipos deben estar separadas.

La comunicación Bluetooth® por radio es gratuita.

Bluetooth® es una marca registrada de Bluetooth® SIG, Inc.

Perfiles Bluetooth®

Si un teléfono móvil se encuentra conectado al control del teléfono, el intercambio de datos se puede realizar por medio de uno de los perfiles Bluetooth®.

Telefonía básica Bluetooth® Hands-Free-Profile (HFP):

- Si un teléfono móvil se conecta por HFP con el control del teléfono, se podrá realizar la llamada sin cable mediante el dispositivo de altavoz. La antena exterior del vehículo, de esta forma, no se puede utilizar. Indicaciones para el uso de un teléfono móvil en el vehículo sin conexión con la antena exterior.

Reproducción de música Bluetooth® Advanced Audio Distribution Profile (A2DP):

- Perfil Bluetooth® para transferir señales de audio en calidad estéreo.

Control de reproducción Bluetooth® Audio Video Remote Control Profile (AVRCP):

- perfil Bluetooth® para la exhibición de la información de la pista y control de la reproducción en el equipo móvil. ▶

Sincronizar y conectar el teléfono móvil a la radio

📖 Tenga en cuenta ⚠ y ⓘ, al principio de este capítulo, en la página 165.

Para operar un teléfono móvil por medio de la radio, es necesario sincronizar los dos equipos **una vez**.

La vinculación se debe realizar con el vehículo detenido.

Requisitos

- El encendido está conectado.
- De ser necesario, separar el headset conectado del teléfono móvil.
- La función de **Bluetooth®** debe estar activa y visible en el teléfono y en la radio.
- El **bloqueo de teclas** en el teléfono móvil debe estar desactivado.

Observar el manual de instrucciones del teléfono móvil.

Durante el proceso de vinculación, es necesario realizar entradas en el teclado del teléfono móvil. El teléfono móvil debe estar preparado para esto.

Iniciar el acoplamiento del teléfono móvil

- Presionar la tecla **PHONE**.
- Tocar en el botón de función **Buscar teléfono**.

Al cerrarse el proceso, se exhiben en el display los nombres de los dispositivos Bluetooth® encontrados.

- Acceder al teléfono móvil en la lista de los dispositivos Bluetooth® encontrados.

De esta forma, se conectan la radio y el teléfono móvil. Para finalizar la conexión de los dos equipos puede ser necesario realizar otras entradas en el teléfono móvil y en la radio. ▶

- De ser el caso, confirmar la vinculación en el teléfono móvil.

Dependiendo del teléfono móvil:

- Suministrar por medio del teléfono móvil el código PIN se que muestra en el display de la radio y confirmar.

O BIEN:

- Comparar el código PIN que aparece en el display de la radio con el código PIN que aparece en el teléfono móvil. Si coincide, debe ser confirmado en **los dos** equipos.

Al realizarse la vinculación exitosamente, se muestra el menú principal *PHONE* y se cargan automáticamente la agenda telefónica y las listas de llamadas guardadas en el teléfono móvil. De ser el caso, se debe confirmar el teléfono móvil.

La duración del proceso de carga depende de la cantidad de datos almacenados en el teléfono móvil. Después de finalizar el proceso de carga, los datos de la radio estarán disponibles.

Vinculación y conexión de teléfonos móviles

Es posible sincronizar varios teléfonos móviles al equipo. No obstante, solo **un** teléfono móvil puede estar conectado con el equipo por vez.

Al conectar la radio se realiza automáticamente una conexión con el último teléfono móvil conectado. De no ser posible establecer una conexión con este teléfono móvil, el control del teléfono intenta automáticamente realizar una conexión con el próximo teléfono móvil de la lista de equipos vinculados.

El radio de alcance **máximo** de una conexión Bluetooth® es de aproximadamente **10 metros**. Las conexiones de Bluetooth® existentes se interrumpen al excederse esta distancia. La conexión se restablece **automáticamente** ni bien el equipo se encuentre en el radio de alcance de Bluetooth®.

 Para más información sobre el acoplamiento y la conexión de teléfonos móviles, consultar en un Concesionario Volkswagen.

Desconectar el control del teléfono

 **Tenga en cuenta**  y , al principio de este capítulo, en la página 165.

- Cerrar la llamada activa.
- Desconectar el encendido.
- Retirar la llave del vehículo de la cerradura de encendido.
- Apagar el teléfono móvil.

Si la llave del vehículo continúa en el contacto después de desconectar la ignición, el control del teléfono **no** estará desconectado. El control del teléfono solo se apaga después de transcurrido el tiempo de apagado (de fábrica de aproximadamente 15 minutos).

 Si un teléfono móvil estaba conectado con el control del teléfono, después de que se desconecta el control del teléfono, la unidad de transmisión del teléfono móvil permanece conectada. Posiblemente, el teléfono móvil deberá desconectarse.

Descripción del control del teléfono

 **Tenga en cuenta**  y , al principio de este capítulo, en la página 165.

Algunas funciones y ajustes solo son posibles con el vehículo detenido y no son soportadas por todos los teléfonos móviles.

Las opciones de ajuste varían según el país y el equipo, y dependen del equipamiento del vehículo.

Con el control del teléfono, se puede reconocer hasta 20 equipos.

Respectivamente, uno o el mismo equipo puede conectarse por el perfil de altavoz (HFP) y el perfil de reproducción de audio (A2DP).

Asignación a un perfil de usuario

Un teléfono móvil conectado se guarda como perfil del usuario en el control del teléfono.

Pueden asignarse **como máximo 4 perfiles de usuarios** de teléfonos móviles en el control del teléfono. Si se acopla otro teléfono móvil, el perfil de usuario no utilizado por más tiempo se borra automáticamente.

En el perfil del usuario, se guardan los datos de la agenda telefónica, los favoritos almacenados (teclas de discado rápido) y las configuraciones en el menú **Configuraciones del perfil del usuario**.

Si un teléfono móvil se conecta nuevamente al control del teléfono, los datos y las configuraciones estarán nuevamente disponibles.

Si los registros de la agenda telefónica del teléfono móvil se alteraron en la conexión existente, se puede realizar una actualización manual de los datos de la agenda telefónica por el menú **Configuraciones del perfil del usuario** → pág. 173. Después de una nueva conexión del teléfono móvil (por ejemplo, en el próximo viaje), la agenda telefónica se actualiza automáticamente.

⚠ ADVERTENCIA

Un dispositivo móvil no sujeto o sujeto incorrectamente podría salir despedido por el compartimento interno del vehículo debido a una maniobra brusca de arranque o de frenado, como en el caso de un accidente, y causar lesiones.

- Fijar o guardar con seguridad el dispositivo móvil siempre de manera correcta y fuera del área de expansión del airbag durante la conducción.

 El uso de un teléfono móvil en el vehículo puede ocasionar ruidos en los parlantes.

Menú principal del teléfono

 Tenga en cuenta  y , al principio de este capítulo, en la página 165.



Fig. 127 Menú principal del teléfono.













Fig. 128 Llamadas detalladas.

Abrir el menú principal del teléfono

Presionar la tecla **PHONE**.

Botones de función en el menú principal del teléfono





Botón de función: efecto

- 1 Nombre del teléfono móvil vinculado o del perfil de usuario utilizado. Tocar para conectar o vincular otro teléfono móvil.
- 2 Favoritos (teclas de discado rápido) que pueden ocuparse con un número de teléfono de la agenda telefónica → pág. 172.
-  Abrir un teclado numérico para ingresar un número telefónico → pág. 169.
-  Abrir la agenda telefónica del teléfono móvil vinculado → pág. 170.
-  Abrir la lista de llamadas del teléfono móvil acoplado → pág. 171.
- a)  Abrir la lista de mensajes (SMS) del teléfono móvil vinculado.
- a)  Tocar en el botón de función para establecer con un número de teléfono a través del comando de voz.
-  Abrir menú **Configuraciones del teléfono** → pág. 172.
-  Tocar para **aceptar** una llamada.
-  Tocar para **finalizar** una llamada.
-  **O**: tocar para **rechazar** una llamada recibida.
-  Tocar para silenciar el sonido durante la llamada. Tocar en el botón de función  para cancelar el silenciamiento del sonido.

a) Dependiendo del teléfono móvil.

Exhibiciones y símbolos del control del teléfono

Exhibición: significado

-  Nombre de la operadora de la red de comunicación móvil (operadora) en la que la tarjeta SIM del teléfono móvil vinculado está registrada.
-  Exhibición del número de llamada o del nombre guardado.
-  Nivel de carga del teléfono móvil acoplado.
-  Fuerza de la señal de la estación de transmisión de comunicación móvil disponible en el momento.
-  Muestra una conexión Bluetooth® activa.

Durante una llamada telefónica







 Tenga en cuenta  y , al principio de este capítulo, en la página 165.





Fig. 129 Durante una llamada telefónica.

Una vez que se establece la comunicación con un número de teléfono, el menú principal *PHONE* pasará a la visualización *Llamada telefónica* → fig. 129.

Exhibición y botones de función: acción y efecto









-  Tocar para desconectar el micrófono de la preparación para teléfono móvil durante una llamada (el botón de función  cambia para ).
-  Tocar para conectar el micrófono de la preparación para teléfono móvil durante una llamada (el botón de función  cambia para ).
-  Exhibición de la duración de la llamada y del número de llamada o del nombre guardado.

Exhibición y botones de función: acción y efecto

-  Tocar para finalizar una llamada.
-  Nivel de carga del teléfono móvil acoplado.

Funciones durante una llamada telefónica

Funciones posibles

- Silenciar el micrófono de la preparación para teléfono móvil
 - Tocar en el botón de función .
 - El micrófono de la preparación para teléfono móvil se silencia (el botón de función  pasa a ).
- Volver a conectar el micrófono de la preparación para teléfono móvil
 - Tocar en el botón de función .
 - El micrófono de la preparación para teléfono móvil se conecta (el botón de función  pasa a ).
- Realizar la llamada telefónica por teléfono móvil
 - Tocar en el botón de función  y, luego, en **Altavoz**.
 - La función del altavoz se desactiva y la llamada se continúa por el teléfono móvil.
- Realizar la llamada telefónica nuevamente por la preparación para teléfono móvil
 - Tocar en el botón de función  y después en **Altavoz**.
 - La función del altavoz se activa y la llamada se continúa por la preparación para teléfono móvil.

Menú introducir número de teléfono

 Tenga en cuenta  y , al principio de este capítulo, en la página 165.



Fig. 130 Menú Colocar número de teléfono.



Fig. 131 Menú introducir número de teléfono (seleccionar contacto de la lista).

Funciones en el menú Introducir número de teléfono.

Tocar en el botón de función **[OK]** para acceder al menú *Introducir número de teléfono*.

Funciones posibles

	Tocar en el botón de función [Buzón de correo] para establecer la conexión.
Llamar al buzón de voz	Si aún no se guardó un número de teléfono del buzón de voz, introducir el número de teléfono y confirmar con [OK] . Un número de teléfono ya guardado puede modificarse en el menú <i>Configuraciones del perfil del usuario</i> → pág. 173.
Introducir número de teléfono	Ingresar número de teléfono mediante el teclado. Tocar en el botón de función [Llamada] para establecer la comunicación.
Seleccionar contacto de la lista	Colocar la letra inicial del contacto buscado por el teclado. En la lista de contactos, se muestra una entrada posible. Buscar en la lista de contactos y tocar en el contacto deseado para establecer una conexión.

Funciones posibles

En la introducción de un código de país, es posible, en lugar de los dos primeros números (por ejemplo, "00"), introducir el símbolo "+".
Tocar en el botón de función **[0]** por aproximadamente 2 segundos para ingresar el carácter +.

Menú de la agenda telefónica

Tenga en cuenta **[!]** y **[!]**, al principio de este capítulo, en la página 165.



Fig. 132 Menú Contactos (agenda telefónica).



Fig. 133 Máscara de búsqueda.

Después del primer proceso de sincronización, puede demorar unos minutos hasta que los contactos¹⁾ del teléfono móvil sincronizado estén **[>]**

¹⁾ Dependiendo del modelo, solamente se cargan los contactos de la memoria del teléfono.

disponibles en el equipo. Dependiendo del volumen de datos que se transmitirá, el proceso puede demorar hasta aproximadamente una hora. De ser el caso, la transmisión se debe confirmar en el teléfono móvil.

También se puede acceder a los contactos durante una llamada en curso.

Abrir el menú Contactos

Tocar en el botón de función  para acceder al menú *Agenda telefónica (contactos)*.

Funciones posibles

Buscar en la lista y tocar en el contacto deseado para establecer una conexión.

Selección de contacto de la lista
O: si hay almacenados varios números de teléfono para un contacto, tocar primero en el contacto y después en el número de teléfono deseado, para establecer una conexión.

Tocar en el botón de función  → [fig. 132](#) para abrir la máscara de búsqueda.

Colocar los nombres deseados en la máscara de búsqueda → [fig. 133](#).

Buscar contacto por la máscara de búsqueda.
 A la derecha, al lado del campo de inserción, se muestra el número de eventos adecuado. Tocar en el botón de función para pasar a la visualización de la lista.
 Buscar en la lista y tocar en el contacto deseado para establecer una conexión.

 La disponibilidad del menú de teléfono depende del teléfono móvil usado.

Menú listas de llamadas

 **Tenga en cuenta**  y , al principio de este capítulo, en la página 165.



Fig. 134 Menú Llamadas (listas de llamadas).

Cuando un número de teléfono está guardado como contacto, se exhibirá el nombre guardado en lugar del número en la lista de llamadas.

Abrir el menú Llamadas

Tocar en el botón de función  para ingresar al menú Llamadas.

Tocar el botón de función  → [fig. 134](#) .

Seleccionar la banda de frecuencia deseada: **Todas**, **Perdidas**, **Marcadas** o **Atendidas**.

Vi- sua- li- za- ció- n

 **Perdidas**: exhibe números de llamadas perdidas y no atendidas.

 **Discadas**: muestra los números de teléfono que fueron seleccionados por medio del teléfono móvil y del control de teléfono del equipo.

 **Atendidas**: muestra los números atendidos por medio del teléfono móvil y del control de teléfono del equipo.

 La disponibilidad de las listas de llamadas depende del teléfono móvil usado.

Favoritos (teclas de discado rápido)

📖 Tenga en cuenta ⚠️ y ⓘ, al principio de este capítulo, en la página 165.



Fig. 135 Menú principal del teléfono.

En el total, **4** favoritos pueden ocuparse respectivamente con un número de teléfono de la agenda telefónica.

Todos los favoritos deben asignarse manualmente y luego se atribuyen a un perfil de usuario.

Funciones de los favoritos

Funciones posibles	
Asignar favorito	En el menú principal <i>PHONE</i> , tocar en el botón de función libre . Seleccionar el contacto deseado de la lista. Si para el contacto deseado se guardan más números de teléfono, seleccionar el número deseado.
Editar favorito	En el menú principal <i>PHONE</i> mantener el favorito presionado hasta que el menú <i>Contactos</i> se abra. Seleccionar el contacto deseado de la lista. Si para el contacto deseado se guardan más números de teléfono, seleccionar el número deseado. Para cerrar el menú <i>Contactos</i> sin asumir modificaciones, tocar en el botón de función ⓘ.

Funciones posibles

Borrar favorito	Un favorito puede borrarse en el menú <i>Configuraciones del perfil del usuario</i> en <i>Administrar favoritos</i> → pág. 173.
Establecer conexión con un favorito	En el menú principal <i>PHONE</i> , tocar rápidamente en el botón de función del respectivo favorito <i>asignado</i> para establecer la conexión con el número de teléfono almacenado allí.

ⓘ Los contactos guardados como favoritos no se actualizan automáticamente. Si se altera un contacto almacenado en el teléfono móvil como favorito, el botón de función debe asignarse nuevamente. <

Configuraciones del teléfono

📖 Tenga en cuenta ⚠️ y ⓘ, al principio de este capítulo, en la página 165.

Abrir el menú Configuraciones del teléfono

- En el menú principal *PHONE*, tocar en el botón de función ⓘ.
- Tocar en el botón de función la pista en la cual se realizarán los ajustes.
- Al cerrar un menú, las alteraciones se asumen automáticamente.

Botón de función: efecto

Seleccionar teléfono: seleccionar equipo Bluetooth® de la lista para conectarlo.

Buscar teléfono: tocar para conectar un nuevo equipo Bluetooth®.

Bluetooth: abre el menú *Configuraciones de Bluetooth* → pág. 173.

Perfil de usuario: abre el menú *Configuraciones del perfil del usuario* → pág. 173.

☑️ **Recordatorio del teléfono móvil:** si hay una conexión Bluetooth® con un teléfono móvil, al apagar la ignición, se muestra el mensaje "No olvidarse del teléfono móvil". <

Configuraciones de Bluetooth®

📖 Tenga en cuenta ⚠ y ⚠, al principio de este capítulo, en la página 165.

Abrir el menú Configuraciones del Bluetooth

En el menú principal (PHONE), tocar en el botón de función Ⓜ.

O: presionar la tecla (SETUP).

Luego, tocar en el botón de función Bluetooth.

Tocar en el botón de función la pista en la cual se realizarán los ajustes. Al cerrar un menú, las alteraciones se asumen automáticamente.

Botón de función: efecto

☑ Bluetooth: tocar para desconectar Bluetooth®. Se separan todas las conexiones establecidas.

Visibilidad: conectar y desconectar la visibilidad de Bluetooth®.

Visible: la visibilidad de Bluetooth® está activada.

Oculto: la visibilidad de Bluetooth® está desactivada. La visibilidad de Bluetooth® debe estar conectada para la sincronización externa de un dispositivo Bluetooth® con la radio.

Nombre: exhibe o altera el nombre de dispositivo. Este nombre se muestra en otros dispositivos Bluetooth® en las configuraciones Bluetooth®.

Dispositivos acoplados: muestra el dispositivo sincronizado. Desconexión y conexión de equipos Bluetooth® individuales y perfiles Bluetooth®.

Buscar dispositivos: búsqueda por dispositivos Bluetooth® conectados visibles que se encuentran en el área de alcance del equipo. El rango de alcance máximo es de aproximadamente 10 metros.

☑ Audio BT (A2DP/AVRCP): si se debe conectar una fuente de audio externa al equipo por Bluetooth®, esta función debe estar activa.

Configuraciones del perfil del usuario

📖 Tenga en cuenta ⚠ y ⚠, al principio de este capítulo, en la página 165.

Botón de función: efecto

Administrar favoritos: editar los favoritos

→ pág. 172.

🗑 Todos: se eliminan todos los favoritos.

Favorito: tocar para borrar el número guardado.

Botón de función libre: tocar para guardar un número de la agenda telefónica como favorito.

Nº del buzón de correo: introducir o cambiar el número del buzón de voz.

Ordenar por: establecer orden de clasificación de las entradas de la agenda telefónica (Apellido o Nombre).

Importar contactos: tocar para importar la agenda telefónica del teléfono conectado o para actualizar la agenda telefónica ya importada.

Seleccionar tono de llamada: seleccionar tono de llamada de una lista de tonos predeterminada. El tono de llamada se reproduce y, al salir del submenú, se almacena.

Eliminar otros perfiles: borrar algunos o todos los perfiles de usuarios inactivos. ◀

Configuraciones

Configuraciones del menú y del sistema

◀ Dependiendo de la versión y del modelo del vehículo, las funciones y opciones de configuración del menú y del sistema pueden variar.

Abrir el menú Configuraciones del sistema

- Pulsar la tecla de la radio (SETUP) → ⚠.
- Pulsar en el botón de función del modo para que se puedan introducir las configuraciones.
- Al cerrar un menú, los cambios se asumen automáticamente. ▶

Botón de función: efecto

Sonido: realizar los ajustes del sonido y del volumen → pág. 174.

Display: realizar ajustes del display.

Apagar display (en 10 s): si la función está activa y el equipo no está funcionando, el display se apaga automáticamente después de 10 segundos. Al tocar sobre el display o pulsar una tecla, el display se enciende nuevamente.

Nivel de luminosidad: seleccionar el nivel de luminosidad del display.

Sonido de touchscreen: el sonido de confirmación al tocar en un botón de función en el display está activo.

Mostrar hora en modo standby: en el modo standby, el horario actual se muestra en el display.

Hora y fecha: realizar configuraciones de hora y fecha.

Hora: ajustar horario actual manualmente.

Formato de hora: definir el formato para la visualización de la hora (12 ó 24 horas).

Horario de verano: ajustar horario automáticamente.

Fecha: ajustar la fecha actual.

Formato de fecha: seleccionar formato de visualización de la fecha (dd-mm-aaaa, aa-mm-dd o mm-dd-aa).

Idiomas adicionales del teclado^{a)}: seleccionar idioma de teclado adicional.

Unidades: definir unidades para exhibición en el vehículo.

Bluetooth^{a)}: realizar ajustes de Bluetooth[®] → pág. 173.

Extraer con seguridad: extraer el soporte de datos deseado del sistema. El botón de función se desactiva después de quitar el soporte de datos del sistema exitosamente.

Configuraciones de fábrica: la vuelta a la condición de entrega **borra** de acuerdo con la selección realizada **Entradas y ajustes efectuados**.

Información del sistema: exhibición de la información de sistema (número del dispositivo, estado del hardware y software).

Actualizar el software: actualizar la edición del software.

Copyright: información de copyright.

⚠ ADVERTENCIA

La distracción del conductor puede provocar accidentes y lesiones.

- Nunca realice ajustes mientras conduce.



Para un funcionamiento perfecto de la radio es importante que la fecha y la hora estén correctamente ajustadas en el vehículo. <

Configuraciones de sonido y de volumen

Dependiendo de la versión y del modelo del vehículo, las funciones y opciones de configuración de sonido y de volumen pueden variar.

Pulsar la tecla de **SETUP** y después seleccionar **Sonido**.

Botón de función: efecto

Volumen: realizar ajustes de volumen.

Volumen inicial máx.: determinar el volumen inicial máximo.

Adecuación del volumen: establecer la intensidad de la adecuación del volumen con relación a la velocidad. El volumen de audio se aumenta automáticamente a medida que aumenta la velocidad.

Reducción entretenimiento: establecer volumen de reproducción de los avisos.

Volumen AUX: definir el volumen de reproducción de fuentes de audio conectadas por la toma multimedia AUX-IN (**Bajo**, **Medio** o **Alto**). Vea también → pág. 175, *Adaptar el volumen de reproducción de las fuentes de audio externas*.

Audio Bluetooth^{a)}: establecer el volumen de reproducción de fuentes de audio conectadas por Bluetooth[®] (**Bajo**, **Medio** o **Alto**). Vea también → pág. 175, *Adaptar el volumen de reproducción de las fuentes de audio externas*.

Balance - Fader: ajustar la ecualización del sonido.

La rejilla reticular muestra la ecualización del sonido en el interior del vehículo. Para alterar la ecualización del sonido, tocar en la posición deseada en la visualización del interior del vehículo o utilizar las teclas de flechas para la alteración en etapas. Para centralizar la ecualización del >

^{a)} Depende del equipo y del país.

Botón de función: efecto

sonido en la visualización del interior del vehículo, tocar en el botón de función entre las flechas.

Graves - medios - agudos: ajustar la característica del sonido (grave - medio - agudo).

Sonido de touchscreen: el sonido de confirmación al tocar en un botón de función en el display está activo.

^{a)} Dependiendo del país y del equipo.

Modo de funcionamiento del aumento del volumen en función de la velocidad (GALA)

El aumento del volumen en función de la velocidad (GALA) ajusta automáticamente el volumen de acuerdo con la velocidad del vehículo.

El aumento del volumen se regula en niveles de 1 a 7.

Si se define un valor bajo, el volumen se incrementa ligeramente a velocidades más altas; si el valor definido es alto, el volumen aumenta bruscamente. En el nivel 0, el aumento del volumen en función de la velocidad (GALA) está desconectado.

Adaptar el volumen de reproducción de las fuentes de audio externas

Si se desea aumentar el volumen de reproducción de una fuente de audio externa, bajar antes el volumen de base del equipo.

Si la fuente de audio conectada se escucha **muy baja**, aumentar el **volumen de salida** en la fuente de audio externa. Si esto no es suficiente, colocar el **volumen al conectar** en Medio o Alto.

Si la fuente de audio externa conectada se escucha **muy alta o distorsionada**, disminuir el **volumen de salida** en la fuente de audio externa. Si esto no es suficiente, colocar el **volumen al conectar** en Medio o Bajo.

⚠ ADVERTENCIA

La distracción del conductor puede provocar accidentes y lesiones.

- Nunca realice ajustes mientras conduce.

VW Play

Bienvenido al VW Play

¡Cuando encienda su radio, tendrá una experiencia inolvidable!

El asistente de configuración lo guiará a través de unos sencillos pasos para la configuración de su radio. Configuraré un perfil de usuario, fecha y hora y conectará su radio al Bluetooth® y a la red Wi-Fi. Siga las instrucciones y si tiene dudas presione la tecla **¿Necesita ayuda?** y busque la información deseada.

⚠ ADVERTENCIA

La configuración inicial requiere atención y tiempo y solo debe hacerse con el vehículo estacionado.



Si no hay conexión desde la red Wi-Fi, puede que no sea posible definir algunas funciones de la radio en la configuración inicial.

Cuadro general del equipo



Fig. 136 Cuadro general de mandos.

La radio se suministra en diferentes versiones de equipo que se distinguen por un conjunto de características, las inscripciones y las funciones de los botones de la radio, así como por la disposición de los comandos.

- ① **Display:** pantalla táctil.
- ② **Atajo para la pantalla de inicio:** volver a la pantalla de inicio.
- ③ **Teléfono:** presionar para acceder a la interfaz del teléfono.
- ④ **Medios:** presionar para acceder a la interfaz de medios y la radio.
- ⑤ **Power:** presionar para activar la función de silencio. Presionar durante 3 segundos para activar la función *stand-by*.
- ⑥ **App store:** presionar para acceder a la interfaz de aplicaciones.
- ⑦ **Volumen:** presionar para ajuste del volumen.
- ⑧ **Configuraciones:** presionar para acceder a las configuraciones.
- ⑨ **Conmutadores virtuales:** controles para los sistemas de asistencia y apertura del maletero, si están disponibles.
- ⑩ **Pantallas de acceso rápido:** → pág. 176.
- ⑪ **Íconos de estatus y reloj:** presionar para alterar la información del perfil de usuario. Si está conectado, estado de la conexión Wi-Fi y Bluetooth®, la carga de la batería del teléfono móvil y la información de la señal de la red móvil.

Pantallas de acceso rápido

Para facilitar la navegación en la pantalla de inicio, puede acceder a los menús mediante atajos. Son posibles tres combinaciones de atajos.

Para configurar la pantalla de acceso rápido, mantenga presionada la pantalla de acceso rápido durante tres segundos y seleccione la mejor combinación.

Los atajos en la pantalla de inicio pueden acceder a algunas funciones que dependen de la conexión a través de Bluetooth®, conexión a través de Wi-Fi y de la instalación de aplicaciones.

Radio

Introducción al tema

Cuando se utiliza la radio, respetar las normas nacionales y las disposiciones legales.

Otros dispositivos eléctricos adicionales conectados al vehículo pueden interferir en la recepción de la señal de radio y generar ruidos en las columnas de sonido.

 En estacionamientos, túneles, edificios altos o montañas, la señal de radio puede verse interferida.



 Las láminas o las etiquetas adhesivas recubiertas de metal sobre los vidrios pueden limitar la recepción en los vehículos con antenas en el vidrio.

Modo Radio



Fig. 137 Menú principal: radio.



Abrir el menú principal

Presionar la tecla de medios  y seleccionar la tecla  Radio. Presionar la flecha \wedge .

Sintonizar una estación

Seleccione una banda de frecuencia .

Para seleccionar una estación, presione las teclas de flecha \leftarrow / \rightarrow para cambiar entre las estaciones disponibles. O presione el botón  y seleccione la estación preferida en la escala de frecuencia.

Puede ingresar el número de la estación deseada, presionar la tecla , ingresar el número de estación y presionar la tecla .

Memorizar una estación

La estación de radio momentáneamente sintonizada se muestra en el centro del display.



Para almacenar una estación, sintonice la estación y presione la tecla . La estación almacenada aparecerá en una posición en el interior del display, para acceder presione brevemente la tecla.



Se pueden memorizar 6 estaciones para cada perfil de usuario.

Reemplazar una estación de radio guardada





Para reemplazar una estación de radio guardada, sintonice la estación y presione brevemente la posición en la que desea almacenar la nueva estación.

Búsqueda automática

Para realizar una búsqueda automática de estaciones en el menú , presione la tecla Configuración  y presione  Buscar estaciones.

O presione la tecla de medios  y presione la tecla  Actualizar.

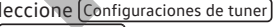
Borrar una estación guardada

Para borrar una estación guardada, presione la tecla Configuraciones  en el menú , seleccione  Configuraciones de tuner y presione  Borrar preajuste.

Medios

Introducción al tema

Se denominan "fuentes de medios" a las siguientes fuentes de audio que contienen datos de audio en diferentes unidades de almacenamiento de datos, por ejemplo MP3-Player externo, archivos de audio. Estos archivos de audio se pueden reproducir a través de los lectores correspondientes o de las entradas de audio del sistema de radio (puerto USB o interfaz Bluetooth®).

Derechos de autor



Los archivos de audio y vídeo almacenados en medios de datos pueden estar sujetos a leyes de protección de datos y derechos de autor, de ▶

acuerdo con las regulaciones nacionales e internacionales aplicables. Tenga en cuenta las disposiciones legales.

 Volkswagen no se responsabiliza por archivos dañados o perdidos.

Requisitos previos de bases de datos y de archivos

Los formatos de archivo que se pueden reproducir mencionados se conocen como "archivos de audio y vídeo".

Fuente de medios	Sistema de archivos	Requisitos para la reproducción
Unidad de almacenamiento de datos especificada de acuerdo con USB 2.0.	FAT16, FAT32, NTFS, exFAT, Ext3 y Ext4	<ul style="list-style-type: none"> - Archivos de audio MP2 (.mp2), APE (.ape), OGG (.ogg), OGA (.oga), OPUS (.opus), MP3 (.mp3), WMA (.wma), WAV (.wav), FLAC (.flac) y AAC (.aac). - Archivos de vídeo WMV (.wmv), MKV (.mkv), MOV (.mov), AVI (.avi) y MP4 (.mp4). - Un máximo de 2 000 elementos por nivel de carpeta. - Un máximo de 20 000 archivos de audio y vídeo por unidad de almacenamiento de datos. Tamaño máximo de un archivo en el sistema FAT32: 4 GB.
 Reproducción de archivos de audio a través de Bluetooth ^{a)} .		- Media Player externo debe ser compatible con el perfil Bluetooth [®] A2DP.
Reproducción de fuentes de audio externas a través de la conexión USB.		- Unidad de almacenamiento de datos externa en el USB  .
		<p>^{a)} Bluetooth[®] es una marca registrada de Bluetooth[®] SIG, Inc.</p> <p> Volkswagen no se responsabiliza por archivos dañados o perdidos en los medios de datos.</p>

Operación de medios



Fig. 138 Menú principal: Medios.

Abrir el menú principal

Presionar la tecla de medios y seleccionar la fuente de medios deseada. Presionar la flecha .

Las siguientes fuentes de medios están disponibles:

- USB: unidad de almacenamiento de datos externa en el USB.
- Teléfono: audio Bluetooth®.

Funciones básicas

- Para cambiar entre los títulos de medios presionar las teclas / .
- Para interrumpir la reproducción de medios, presionar la tecla .
- Para reanudar la reproducción, presionar la tecla .
- Se puede ordenar los medios por: artista, álbum, canciones, géneros y archivos de vídeo.

Modo aleatorio

Reproducir audio aleatorio.

Modo de repetición

- Para repetir todos los títulos, seleccionar el modo .
- Para repetir solo el título actual, seleccionar el modo .

! AVISO

Durante la conducción la pantalla está bloqueada para la reproducción de vídeos y juegos.

Conéctese

Bluetooth®



Fig. 139 Conectar vía Bluetooth.



Fig. 140 Función teléfono.

Conexión vía Bluetooth®

- Para conectar el Bluetooth®, presionar la tecla configuraciones y tocar (Conectar).
- Seleccionar la tecla (Dispositivos) y luego seleccionar adiconar dispositivo.
- La radio buscará automáticamente los dispositivos disponibles, para esto activar la visibilidad de Bluetooth® en su dispositivo. Para obtener más información, consulte el manual de instrucciones de su dispositivo de audio.
- Para establecer una conexión, seleccionar el nombre del dispositivo que desea realizar la conexión. Comparar el código que aparece en el display con el código que aparece en el teléfono móvil. Si coincide, confirme el código para realizar la conexión.
- Dependiendo de la versión de la radio, se pueden conectar 2 dispositivos simultáneamente. Para establecer la función del dispositivo, seleccione la tecla teléfono para usar las funciones del teléfono y seleccione la tecla medios para usar las funciones de medios → fig. 139.

Función de audio Bluetooth®

Para activar el modo de audio Bluetooth®, después de realizar la conexión, la tecla audio debe estar activa. En este modo, los archivos de audio de una fuente de audio conectada a través de Bluetooth® (por ejemplo, un teléfono móvil) se reproducirán usando los altavoces del vehículo.

Después de conectar la fuente de audio Bluetooth®, siga las funciones en el menú Medios → pág. 179.

Función de teléfono

Las exhibiciones del display de los menús del teléfono dependen del alcance de las funciones del teléfono móvil utilizado. Puede que hayan diferencias.

Para activar el modo de teléfono Bluetooth®, después de realizar la conexión la tecla teléfono debe estar activa. En este modo, puede acceder a los contactos de su teléfono y hacer y responder llamadas que se reproducirán usando los altavoces del vehículo.

Recibir una llamada telefónica:

– Para recibir una llamada, presionar la tecla .

Realizar una llamada telefónica:

- En la función teléfono , puede ingresar el número al que desea llamar y presionar la tecla .
- O acceder a su agenda de contactos a través de la tecla de contactos . Seleccione el contacto al que desea hacer la llamada y presione la tecla .
- Si necesita realizar una búsqueda en su agenda de contactos, presione la tecla contactos y en la barra superior **Buscar en contactos**, escriba el nombre que desea buscar.

Durante una llamada telefónica:

- Para silenciar el micrófono durante la llamada telefónica, presione la tecla . Presione de nuevo la tecla para activar nuevamente el micrófono.
- Para silenciar los altavoces presione la tecla .
- Es posible poner una llamada telefónica en espera, presione la tecla . Con una llamada en espera, puede hacer otra llamada o contestar una llamada entrante.
- Para reanudar la llamada en espera presione la tecla .

- Para acceder al teclado numérico, presione la tecla .
- Para finalizar la llamada telefónica, presione la tecla de colgar .

Es posible sincronizar 1 000 contactos de la agenda telefónica a través de la conexión Bluetooth®.



Fig. 141 Conectar Wi-Fi.

Conectar a la red Wi-Fi

- Para conectar a Wi-Fi, presione la tecla configuraciones y toque **Conectar**.
- Deslice el selector para activar la conexión a través de Wi-Fi, la radio buscará automáticamente las redes disponibles.
- Para conectarse a una red, toque el nombre de la red Wi-Fi que desea seleccionar. Si es una red Wi-Fi segura, es necesario ingresar la contraseña y presionar la tecla .
- Después de la conexión, en la esquina superior izquierda se verá el icono .

Olvidar la red

Después de que la radio se conecte a una red Wi-Fi, se conectará automáticamente siempre que esta red esté disponible.

Para evitar que la radio se conecte automáticamente, toque la tecla **Olvidar red** en la red conectada, para que la conexión se desconecte.

App store

Introducción al tema

La App store puede no estar disponible para todos los países.

La App store es la herramienta de búsqueda y descarga para aplicaciones ideales para su día a día.

Algunas aplicaciones pueden haberse instalado en la fábrica.

Antes de usar las aplicaciones, lea los términos de uso y las políticas de privacidad.

App store

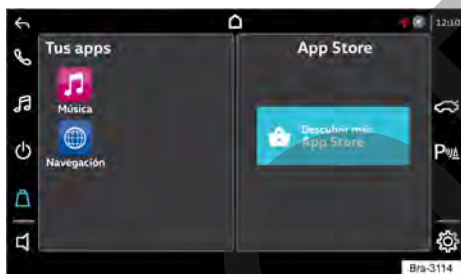



Fig. 142 App-store.

A través de la App store es posible descargar aplicaciones, para esto es necesario que la red Wi-Fi esté conectada y que haya iniciado sesión con su ID de Volkswagen.

Para registrar la ID de Volkswagen debe acceder a la página de inicio de sesión de VWID o a través de la aplicación **Mi Volkswagen** y completar la información de registro necesaria.

Para iniciar sesión, presione el menú **App-store**  o arrastre la pantalla hacia la izquierda dos veces para acceder a la pantalla de acceso rápido, presione la tecla **Iniciar sesión** o lea el código con la cámara de su teléfono.

Después de iniciar sesión, la información se cargará en la página de inicio.

Descargar una aplicación

Buscar o hacer una búsqueda por la aplicación que desea descargar. Seleccione la aplicación y presione **Descargar**.

La descarga comenzará y podrá seguir su progreso en la esquina superior de la página. Si desea cancelar, seleccione la tecla **Cancelar** antes de completar la descarga.

Una vez completada la descarga, presione la tecla **Abrir** para acceder a la aplicación y sus funcionalidades. Las aplicaciones instaladas están disponibles en el lado izquierdo de la pantalla.

Funciones básicas

- Para acceder a las aplicaciones instaladas, presione **Mis Apps**.
- Para acceder a la configuración de la App-store, presione **Configuraciones**. Es posible comprobar la versión del software de la App-store y comprobar los términos y las condiciones de uso.
- Para actualizar las aplicaciones instaladas, presione **Actualizar** y compruebe la disponibilidad de actualizaciones.
- Para eliminar una aplicación instalada, presione el menú **Configuraciones**  y en el ítem **Apps** seleccione la aplicación que desea eliminar y presione **Desinstalar**.

AVISO

Los vídeos y otras funciones que pueden comprometer la atención del conductor son bloqueados con el vehículo en movimiento.

Apple CarPlay™



Fig. 143 Menú Apple CarPlay™.

Establecer conexión

Para utilizar el Apple CarPlay™ el dispositivo móvil **precisa** soportar el Apple CarPlay™.

Es posible conectarse mediante Bluetooth® o mediante el cable USB, dependiendo de la versión del dispositivo móvil.

Cuando un dispositivo móvil se conecta por primera vez, siga las instrucciones en el display de la radio y en el display del dispositivo móvil.

Confirme el uso de Apple CarPlay™ en el dispositivo móvil y en el display de la radio.

Terminar conexión

- Para las conexiones a través del cable USB: retire el cable USB.
- Para las conexiones a través de Bluetooth® o inalámbricas, siga las instrucciones de su teléfono móvil.
- Puede terminar la conexión inalámbrica del Apple CarPlay™ volviendo a conectar la conexión Wi-Fi → pág. 180.

Particularidades

Durante una conexión Apple CarPlay™ activa, son válidas las siguientes particularidades:

- Si está conectado por el cable USB, las conexiones por Bluetooth entre dispositivos móviles y la radio **no** son posibles.
- Las funciones del teléfono son posibles a través de Apple CarPlay™ y a través de la función de teléfono de la radio.

- Si está conectado a través de Apple CarPlay™ inalámbrico, la conexión Wi-Fi no está disponible.
- Con el vehículo en movimiento, las funciones de Apple CarPlay™ pueden estar restringidas.
- Un dispositivo Apple CarPlay™ activo se puede utilizar como dispositivo de medios en el menú Media.
- Las rutas de navegación no aparecen en el display del instrumento combinado.

 Para obtener más información, consulte el manual de instrucciones del dispositivo móvil utilizado.

Android Auto™



Fig. 144 Menú Android Auto™.

Establecer conexión

Para utilizar el Android Auto™ el dispositivo móvil **precisa** soportar el Android Auto™ y ser conectado a la radio con un cable USB.

Dependiendo del dispositivo móvil utilizado, se debe instalar una aplicación adecuada para utilizar Android Auto™ en el dispositivo.

Cuando un dispositivo móvil se conecta por primera vez, siga las instrucciones en el display de la radio y en el display del dispositivo móvil.

Presione la tecla de la radio  para acceder a las funciones de Android Auto™.

Para acceder a los comandos de la radio, presione el atajo a la pantalla principal . ▶

Terminar conexión

- Retirar el cable USB.
- Para volver a la pantalla principal, presione la tecla .

Particularidades

Durante una conexión Android Auto™ activa, son válidas las siguientes particularidades:

- Un dispositivo Android Auto™ activo puede estar simultáneamente conectado con la radio por Bluetooth.
- Las conexiones por Bluetooth entre otros dispositivos móviles y la radio **no** son posibles.
- Las funciones de teléfono son posibles solo a través de Android Auto™. Si el dispositivo Android Auto™ estuviera conectado simultáneamente por Bluetooth con la radio, la función de teléfono de la radio también se puede utilizar.
- Las llamadas telefónicas simultáneas por Android Auto™ y por la radio **no** son posibles.
- Un dispositivo Android Auto™ activo se puede utilizar como dispositivo de medios en el menú Media.
- Las rutas de navegación no aparecen en el display del instrumento combinado.

 Para obtener más información, consulte el manual de instrucciones del dispositivo móvil utilizado.

Configuraciones

Introducción al tema

Las opciones de configuraciones varían según el país y el dispositivo y dependiendo, también, de la versión del vehículo.

Configuraciones del sistema



Fig. 145 Menú configuraciones

Abrir el menú Configuraciones

- Presionar la tecla .
- Seleccionar la función para el área en la cual se realizarán las configuraciones. Al cerrar un menú, las alteraciones se asumen automáticamente.

Botón de función: efecto

Sistema: realizar ajustes del sistema.

Bluetooth: ajustes de Bluetooth®.

Visibilidad: hacer el Bluetooth® visible o invisible.

Nombre del Bluetooth: exhibe o altera el nombre de dispositivo.

Administrador de dispositivos: exhibe los dispositivos sincronizados. Desconexión y conexión de equipos Bluetooth® individuales y perfiles Bluetooth®.

Teléfono: realiza ajustes del teléfono.

Bluetooth: ajustes de Bluetooth®.

Tonos de llamada: ajuste del sonido del tono de llamada.

Audio: realizar ajustes de volumen y tono.

Recordatorio de teléfono : si hay una conexión a Bluetooth® con un teléfono móvil, al desconectar el encendido, se exhibe el mensaje "No se olvide del teléfono móvil".

Audio: realizar ajustes de volumen.

Volumen máximo de encendido: establecer volumen inicial máximo.

Volumen dependiente de la velocidad: establecer intensidad de la adecuación del volumen con relación a la velocidad.

Botón de función: efecto

Anuncio de navegación: establecer volumen de reproducción de los avisos del sistema de navegación.

Reducción de entretenimiento (estacionamiento): establecer el volumen de reproducción de audio durante la activación del sensor de estacionamiento.

Volumen del tono de llamada: establecer el volumen de la llamada telefónica.

Volumen de audio BT: establecer el volumen de audio Bluetooth®.

Tono: realizar ajustes de tono.

Ecuilibrador: ajustar característica del sonido.

Balance y Fader: ajustar la distribución del sonido. La parrilla reticular muestra el punto de equilibrio actual del sonido en el interior del vehículo. Para alterar la distribución del sonido, tocar en la posición deseada en la visualización del interior del vehículo o utilizar las teclas de flechas para la alteración en etapas. Para centralizar la distribución del sonido en la visualización del interior del vehículo, tocar en el botón de función entre las flechas.

Sonido pantalla táctil : activar o desactivar el sonido de confirmación al tocar en un botón de función en el display.

Display: realizar ajustes del display.

Desconectar pantalla (en 10 s) : si la función está activa y la radio no se utiliza, el display se apaga automáticamente después de 10 segundos. Al tocar la pantalla, el display se enciende nuevamente.

Brillo: seleccionar el nivel de brillo del display.

Sonido de la pantalla táctil : activar el sonido de confirmación al tocar una tecla en la pantalla.

Skins: según la versión y el modelo del vehículo, es posible cambiar las combinaciones de colores de la radio. Para hacer esto, acceda a la App store y descargue nuevas skins.

Valet automáticamente : cuando se abre la puerta o la llave se aleja del vehículo, el modo Valet se activa automáticamente → pág. 185.

Botón de función: efecto

Extraer de forma segura: extraer la unidad de datos USB deseada del sistema. El respectivo botón de función se desactiva después de extraer exitosamente el soporte de datos del sistema.

Wi-Fi: configurar la red Wi-Fi.

activar y desactivar la red Wi-Fi.

Administrar las redes guardadas: realizar ajustes en las conexiones Wi-Fi realizadas.

Generar clave de seguridad: generar una nueva clave de conexión para la conexión inalámbrica Apple CarPlay™.

Encontrar hotspot: buscar una nueva conexión de red.

Unidades: definir unidades para exhibición en el vehículo.

Selección de idioma: seleccionar el idioma deseado.

Fecha y hora: realizar configuraciones de hora y fecha.

Información del sistema: mostrar la información del sistema (número del dispositivo, estado del hardware y software).

Vídeo de bienvenida: ver el vídeo de bienvenida nuevamente.

Redefinir el sistema: regresar a la configuración de fábrica: todas las configuraciones o individualmente.

Copyright: información de los derechos de autor.

Coche: ajustar las funciones del vehículo → pág. 27.

Media: realizar ajustes de medios.

Audio: realizar ajustes de volumen.

Bluetooth: ajustar el Bluetooth®.

Configuraciones de radio: ajustes de estaciones de radio.

Buscar estaciones: buscar estaciones disponibles en la banda de frecuencia actual.

Teclas de flechas: ajuste las teclas de flecha < y >, para cambiar a la siguiente estación en la banda de frecuencia o a la siguiente estación guardada.

Eliminar preajustes: eliminar estaciones guardadas.

Ordenar por: ordenar las estaciones de radio en orden alfabético o frecuencia. ►

Botón de función: efecto

Extraer de forma segura: extraer la unidad de datos USB deseada del sistema. El respectivo botón de función se desactiva después de extraer exitosamente el soporte de datos del sistema.

Apps: realizar ajustes de las aplicaciones.

Ordenar por: ordenar las aplicaciones por orden alfabético o fecha de instalación.

Gestión de aplicaciones: administra las aplicaciones instaladas. También se puede actualizar y desmontar las aplicaciones.

Wi-Fi: configurar la red Wi-Fi.

Notificaciones: información del estado del vehículo.

Atajos del menú de configuración

En la página principal del menú de Configuraciones  hay accesos rápidos para algunas configuraciones.

- **OFF Pantalla**: poner la pantalla en *stand-by*.
- **Audio**: acceder a la configuración de audio.
- **Conectar**: acceder a la configuración de conexión.
- **Perfil**: cambiar la configuración del perfil → pág. 186.
- **Luces**: cambiar la configuración de luces del vehículo.
- **Modo Valet**: activa el modo de valet → pág. 185.
- **Brillo**: realizar el ajuste del brillo de la pantalla.

Redefinir sistema

Para redefinir el sistema, presionar la tecla **Configuraciones**  y en el menú **Sistema**, presionar el ítem **Redefinir sistema**.

Es posible redefinir todas las configuraciones o individualmente.

Búsqueda

En caso de duda, utilice la barra de búsqueda en el menú **Configuraciones**.

La búsqueda devolverá los temas más relevantes de las palabras buscadas.



⚠ ADVERTENCIA

La distracción del conductor puede provocar accidentes y lesiones.

- Nunca realice ajustes mientras conduce.

⚠ ADVERTENCIA

Nunca redefina el sistema con el vehículo en movimiento.

 Para un funcionamiento perfecto la radio es importante que la fecha y la hora estén correctamente ajustadas en el vehículo. 

Modo valet

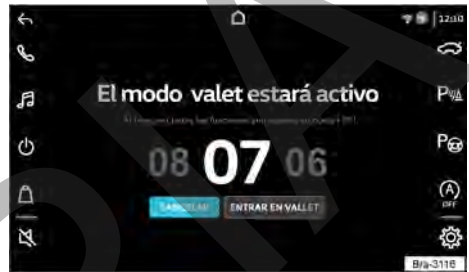



Fig. 146 Activación del modo de valet automático.



Fig. 147 Pantalla de bloqueo del modo de valet.

El modo de valet bloquea el uso de la radio y puede activarse automática o manualmente.

Se puede activar el modo de valet automático a través del menú **Configuraciones**, acceder **Pantalla** y seleccionar **Valet automáticamente** . Cuando se activa, la radio se bloqueará después de 10 segundos de abrir la puerta del conductor con el motor en marcha → fig. 146. Para los vehículos con keyless, la radio se bloquea inmediatamente cuando la llave se aleja del vehículo con el motor en marcha. Para mayor comodidad y seguridad, se recomienda activar esta función.

Si olvida su código PIN, debe restaurar todos los datos y la configuración de fábrica. Para restaurar, presione **Restablecer todos los datos y configuraciones** en la pantalla. 

Configurar código PIN

Para configurar el código PIN, es necesario acceder al menú **Configuraciones** y seleccionar el **Modo Valet**. Se puede editar el código PIN en el menú **Configuraciones** y después acceder al **Perfil del usuario**, seleccionar **Editar código PIN**.

El código PIN debe contener 4 dígitos.

Valet estado del vehículo

Durante el período en el que el coche tiene activado el Modo Valet, la función Valet Status proporcionará un informe de eventos con el vehículo.

A través del menú **Configuraciones**, acceder al menú **Coche** y seleccionar **Valet estado del vehículo** para activar esta función.

Mientras el Modo Valet está activado, la función de Valet Status estará disponible en la pantalla de la radio, para que el conductor pueda monitorear la siguiente información → [fig. 147](#):

- Velocidad máxima alcanzada.
- Distancia recorrida.
- Puertas del vehículo abiertas, excepto puerta del conductor.
- Si se abrió el portón trasero.
- Si se abrió la tapa del compartimento del motor.

Al desactivar el Modo Valet esta información se borra. <

Perfil de usuario

Dependiendo de la versión de la radio, se pueden configurar hasta 3 perfiles de usuarios. El perfil de usuario registra las estaciones de radio memorizadas, el modo de conducción (si está disponible en el vehículo), el idioma y las aplicaciones instaladas a través de la tienda VW Play Apps.

Agregar nuevo perfil de usuario

Presionar el avatar en la esquina superior derecha de la pantalla o acceder al menú **Configuraciones** y luego presionar el menú **Perfil**. Presiona la opción **Crear nuevo perfil** e inserta el nombre y avatar deseados.

Editar el nombre y la imagen del avatar

Presionar el avatar en la esquina superior derecha de la pantalla o acceder al menú **Configuraciones** y presionar el menú **Perfil**. Luego presionar la tecla **Editar mi nombre y avatar**.

Cambiar perfil de usuario

Para cambiar perfil de usuario es necesario parar el vehículo.

Presionar el avatar en la esquina superior derecha de la pantalla o acceder al menú **Configuraciones** y presionar el menú **Perfil** y seleccionar el perfil deseado. Si se ha configurado un código PIN, será necesario ingresar el código PIN antes de realizar el cambio.

Editar código PIN

Acceder al menú **Configuraciones** y presionar el menú **Perfil**, seleccionar **Editar código PIN** y volver a ingresar el código de 4 dígitos. <

Transportar

Acomodar volúmenes del equipaje

Acomodar la carga pesada siempre de manera segura en el maletero y asegurarse de que los respaldos del asiento trasero estén correctamente encajados. Utilizar cintas de amarre adecuadas para fijar objetos pesados. Nunca sobrecargar el vehículo. Tanto la carga como su distribución en el vehículo influyen en el comportamiento de la dirección y sobre la eficacia del freno →

Acomodar todos los volúmenes del equipaje con seguridad en el vehículo

- Distribuir las cargas en el vehículo de la manera más uniforme posible.
- En el maletero, se deben colocar los objetos pesados lo más cerca posible del respaldo del asiento trasero, y éste debe estar trabado de manera segura.
- Fijar volúmenes de equipaje en el maletero utilizando cintas tensoras adecuadas.
- Adecuar la presión de los neumáticos según la carga. Observe la etiqueta adhesiva con la presión de los neumáticos → pág. 253.
- En vehículos con sistema de control de los neumáticos, si es necesario, configurar las nuevas condiciones de carga → pág. 246.

ADVERTENCIA

Objetos sueltos o fijados incorrectamente pueden causar lesiones graves en caso de maniobras de dirección y de frenado súbitas o en caso de accidentes. Esto vale especialmente en los casos en que el airbag impacta objetos al activarse, siendo lanzados por el interior del vehículo. Para disminuir el riesgo de lesiones, observar lo siguiente:

- Acomodar todos los objetos en el vehículo de manera segura. Acomodar equipajes y objetos pesados siempre en el maletero.
- Fijar siempre objetos con cintas de amarre o con cintas tensoras adecuadas para que los objetos no puedan alcanzar el área de expansión de los airbags frontales durante una maniobra brusca de dirección y de frenado.

- Acomodar objetos en el interior del vehículo de manera que nunca lleguen al área de expansión de los airbags durante la conducción.
- Mantener los portaobjetos siempre cerrados durante la conducción.
- Los objetos acomodados nunca deben llevar a los ocupantes a asumir una posición incorrecta en el asiento.
- Si hay objetos acomodados que bloquean una banqueta, ésta nunca deberá ser ocupada por una persona.

ADVERTENCIA

El comportamiento de dirección, como también la eficacia del freno, se alteran bastante cuando se transportan objetos grandes y pesados.

- Adecuar la velocidad y la forma de conducción de acuerdo con las condiciones de visibilidad, climáticas, de la pista y del tránsito.
- Acelerar de forma especialmente cautelosa y cuidadosa.
- Evitar maniobras de dirección y de frenado súbitas.
- Frenar antes de lo usual.

AVISO

Los filamentos del desempañador de la luneta pueden dañarse debido al roce con objetos acomodados sobre la superficie atrás del asiento trasero.

- Observar la información al cargar un remolque → pág. 192, *Conducción con remolque*. <

Maletero

Introducción al tema

Acomodar la carga pesada siempre de manera segura en el maletero y asegurarse de que los respaldos del asiento trasero estén correctamente encajados. Utilizar siempre cintas de amarre adecuadas. Nunca sobrecargar el vehículo. Tanto la carga como su distribución en el vehículo influyen en el comportamiento de la dirección y sobre la eficacia del freno →

⚠️ ADVERTENCIA

Cuando el vehículo no se encuentra en uso, bloquear siempre las puertas y la tapa trasera para reducir el riesgo de lesiones graves o fatales.

- Nunca dejar niños sin supervisión, principalmente cuando la tapa trasera está abierta. Los niños pueden entrar en el maletero y cerrar la tapa trasera. En situaciones como estas, un niño no conseguiría salir del maletero por sí solo. Esto puede causar lesiones graves o fatales.
- Nunca permitir que los niños jueguen en el vehículo o junto a éste.
- Nunca transportar personas en el maletero.

⚠️ ADVERTENCIA

Objetos sueltos o fijados incorrectamente pueden causar lesiones graves en caso de maniobras de dirección y de frenado súbitas o en caso de accidentes. Esto vale especialmente en los casos en que el airbag impacta objetos al activarse, siendo lanzados por el interior del vehículo. Para disminuir el riesgo de lesiones, observar lo siguiente:

- Acomodar todos los objetos en el vehículo de manera segura. Acomodar equipajes y objetos pesados siempre en el maletero.
- Fijar objetos siempre con cintas de amarre o con cintas tensoras para que los objetos no sean lanzados por el interior del vehículo y no puedan alcanzar el área de expansión de los airbags frontales durante una maniobra de dirección y de frenado súbita.
- Mantener los portaobjetos siempre cerrados durante la conducción.
- No acomode objetos duros, pesados o con superficie cortante en portaobjetos abiertos en el interior del vehículo, sobre la bandeja trasera o sobre el panel de instrumentos, sin que estén correctamente fijados.
- Retirar objetos rígidos, pesados o de superficie cortante de piezas de ropa y bolsas en el interior del vehículo y acomodarlos de manera segura.

⚠️ ADVERTENCIA

Al transportar objetos pesados, las características de conducción del vehículo son alteradas y la distancia de frenado aumenta. Cargas pesadas

no acomodadas y no fijadas de manera correcta pueden hacer que el conductor pierda el control del vehículo, causando lesiones graves.

- Al transportar objetos pesados, las características de conducción del vehículo son alteradas debido al desplazamiento del centro de gravedad.
- Distribuir la carga siempre de manera uniforme y lo más atrás posible en el vehículo.
- Acomodar objetos pesados de manera segura lo más atrás posible en el maletero.

⚠️ AVISO

Los filamentos del desempañador de la luneta pueden averiarse debido a la fricción con los objetos.

 Para que el aire en el interior del vehículo se pueda renovar, no obstruir las aberturas de ventilación entre la luneta y la bandeja trasera. <

Piso variable del maletero - funciones

 Tenga en cuenta  y , al principio de este capítulo, en la página 188.



Fig. 148 En el maletero: levantar el piso variable del maletero.

Dependiendo de la versión del vehículo, el piso variable del maletero puede no estar disponible.

Abrir y cerrar el piso variable del maletero

Para *abrir*, levantar la empuñadura → **fig. 148** en el sentido de la flecha y rebatir el piso del maletero completamente hacia arriba. ▶

Para *cerrar*, llevar el piso del maletero hacia abajo.

⚠ AVISO

Al cerrar, no dejar el piso del maletero descender bruscamente; siempre acompañarlo hacia abajo. El revestimiento o el piso del maletero podrían dañarse.

Piso variable del maletero - regular la altura

📖 Tenga en cuenta ⚠ y ⌚, al principio de este capítulo, en la página 188.



Fig. 149 En el maletero: regular la altura del piso variable del maletero.

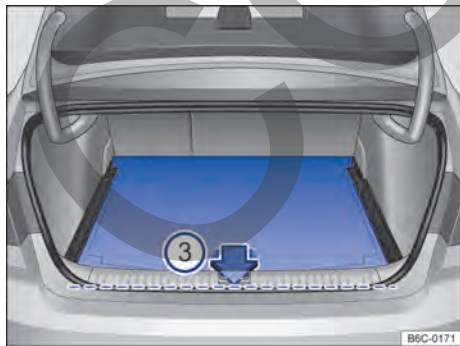

Fig. 150 En el maletero: piso variable del maletero.

Dependiendo de la versión del vehículo, el piso variable del maletero puede no estar disponible.

Regular la altura del piso variable del maletero

- Levantar y tirar del piso variable en el sentido de la flecha → fig. 149 ① sobre la esquina del maletero hasta aproximadamente la línea punteada. La parte superior del piso variable debe ir hacia abajo.
- Empujar el piso variable en el sentido de la flecha ② hasta el tope.
- Tirar del piso variable en el sentido de la flecha → fig. 150 ③ hacia la esquina del maletero hasta el tope. El piso variable está en la posición más baja.

Red para equipaje

📖 Tenga en cuenta ⚠ y ⌚, al principio de este capítulo, en la página 188.

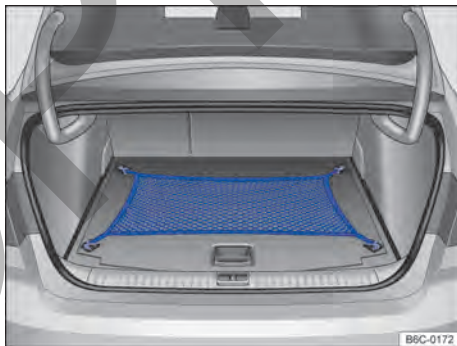

Fig. 151 En el maletero: red para equipaje.

Dependiendo de la versión del vehículo, la red para equipaje puede no estar disponible.

La red para equipaje impide el desplazamiento de un objeto más liviano.

Fijar la red al maletero

Encajar las asas de la red para equipaje → fig. 151 en los ojales existentes en el maletero.

Retirar la red para equipaje

La red para equipaje, cuando está presa se encuentra bajo tensión → ⚠.

- Soltar las asas de la red para equipaje de los ojales.
- Guardar la red para equipaje en el maletero. ▶

⚠ ADVERTENCIA

La red para equipaje elástica debe estirarse cuando se la fija a los ojales en el maletero. Una red para equipaje, cuando está presa se encuentra bajo tensión. Las asas de la red para equipaje pueden provocar lesiones si la red para equipaje se fija o se elimina de modo inadecuado.

- Sujetar siempre las asas de la red para equipaje, evitando que ésta se suelte bruscamente del ojal al ser fijada o retirada.
- Proteger los ojos y el rostro para evitar lesiones en caso de que las asas se suelten bruscamente al ser fijadas o removidas.
- Sujetar siempre las asas de la red para equipaje en la secuencia descrita. Si una de las asas de la red para equipaje se suelta, existe riesgo de lesión.

ⓘ AVISO

La red para equipaje debe utilizarse para guardar objetos pequeños y livianos, que no sobrepasen los 5 kg.

maleteros de techo

📖 Introducción al tema

El techo del vehículo fue desarrollado para optimizar la aerodinámica. Los sistemas de maleteros de techo convencionales no se pueden fijar en un vierte agua.

Como los vierte agua se modelan en el techo para facilitar el desagüe, sólo se pueden utilizar maletero de techo liberados por Volkswagen.

⚠ ADVERTENCIA

Si se transportan objetos pesados o de gran volumen en el portaequipajes de techo, las características de conducción del vehículo se alteran debido al desplazamiento del centro de gravedad y al aumento de la superficie de resistencia al viento.

- La carga se deberá fijar correctamente con correas o cintas tensoras adecuadas y en buen estado.

- Las cargas de gran volumen, pesadas, largas o planas actúan de forma negativa sobre la aerodinámica del vehículo, sobre el centro de gravedad y sobre el comportamiento de la dirección.
- Evite maniobras de dirección y de frenado bruscas y repentinas.
- Adecuar la velocidad y la forma de conducción a las condiciones de visibilidad, climáticas, de la pista y del tránsito.

🍃 Desmontar el maletero cuando no esté en uso, evitando el consumo innecesario de combustible, debido a la mayor resistencia aerodinámica.

Fijación de los soportes básicos del maleteros de techo

📖 Tenga en cuenta ⚠, al principio de este capítulo, en la página 190.

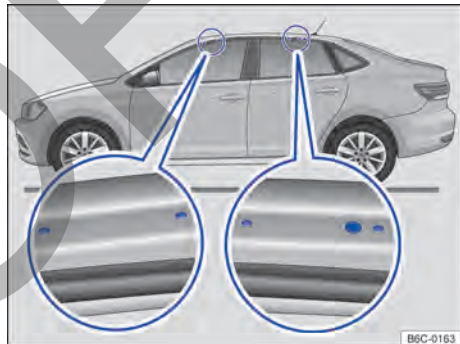

Fig. 152 Puntos de fijación de los soportes básicos del portaequipaje de techo (ambos lados)

Los maleteros de techo son la base de un sistema de transporte de carga completo. Por razones de seguridad, para transportar equipajes, bicicletas, tablas de surf, esquís y embarcaciones son necesarios sus respectivos soportes adicionales. Accesorios adecuados se pueden obtener en un Concesionario Volkswagen.

Los soportes básicos del maleteros de techo siempre se deben fijar correctamente. Siempre se debe seguir el manual de montaje suministrado. ▶

Fijación de los soportes básicos del portaequipajes de techo

Los orificios o marcas de los puntos de fijación de los soportes básicos son visibles con las puertas (delanteras y traseras) del vehículo abiertas y se encuentran a los lados en las vigas del techo → fig. 152 (lupa). Los orificios o marcas para fijación detrás se encuentran en la parte inferior de las vigas del techo → fig. 152 (lupa derecha).

Los orificios o marcas sólo son visibles con las puertas abiertas.

Fije los soportes de base **solo** en las marcas indicadas en la figura → ▲.

⚠ ADVERTENCIA

La fijación incorrecta de los soportes básicos del portaequipajes de techo, así como su uso incorrecto, pueden hacer que todo el sistema se suelte del techo, provocando accidentes e lesiones.

- Hay que tener siempre en cuenta las instrucciones de montaje del fabricante.
- Utilice el maleteros de techo sólo cuando los soportes básicos estén fijados correctamente y el maleteros de techo esté en buen estado.
- Fije los soportes de base solo en las marcas indicadas en la figura → fig. 152.
- Monte los soportes básicos del maleteros de techo correctamente.
- Compruebe los puntos de fijación y las fijaciones antes de iniciar la marcha y, si es necesario, vuelva a apretarlos después de un trayecto corto. En el caso de la conducción más prolongada, verifique los puntos de fijación y las fijaciones en cada parada.
- Monte siempre correctamente los maletero de techo especiales para bicicletas, esquís, tablas de surf, etc.
- No realice ninguna modificación o reparación en los soportes básicos ni en el portaequipajes de techo.

⚠ AVISO

Tenga en cuenta siempre las instrucciones de montaje del fabricante del maleteros de techo.

- Guarde las instrucciones de montaje y uso del fabricante del maleteros de techo junto con la documentación de abordó, en el vehículo.

⚠ AVISO

Los daños provocados por la mala fijación de la barra del techo están excluidos de la garantía.

- La altura de la carrocería aumenta con el montaje de un portaequipajes de techo y con la carga transportada sobre el mismo. Compare la altura de la carrocería con las alturas de paso disponibles, por ejemplo de viaductos y portones de garajes.

 Lea y siga las instrucciones de montaje proporcionadas junto al maleteros de techo y manténgalas siempre en el vehículo.

 Es importante conocer la legislación que reglamenta las dimensiones de las cargas transportadas sobre el techo de los vehículos. ◀

Cargar el maleteros de techo

 **Tenga en cuenta** ▲ al principio de este capítulo, en la página 190.

La carga sólo se puede fijar de manera segura cuando el sistema del maleteros de techo está montado correctamente → ▲.

Carga máxima autorizada sobre el techo

La carga máxima autorizada sobre el techo es **45 kg**. La carga sobre el techo está formada por el peso del portaequipajes de techo y la carga transportada → ▲.

Siempre es conveniente informarse sobre el peso del portaequipajes de techo y la carga que se transportará y, si es necesario pesarlos. No exceda nunca la carga máxima autorizada sobre el techo.

En caso de utilizar el portaequipajes de techo de menor capacidad de carga, no se podrá utilizar la carga máxima autorizada sobre el techo. En este caso, el portaequipajes de techo solo se podrá cargar hasta el peso límite que figura en las instrucciones de montaje.

Distribución de la carga

Distribuya la carga de manera uniforme y protéjala adecuadamente → ▲. ▶

Controlar las fijaciones

Una vez fijados los soportes básicos y el maletero de techo, los puntos de fijación y las fijaciones se deberán verificar después de un trayecto corto y, posteriormente, en intervalos periódicos.

ADVERTENCIA

Si se excede la carga máxima autorizada sobre el techo, pueden provocarse accidentes graves y daños considerables en el vehículo.

- Nunca debe exceder la carga máxima autorizada sobre el techo, las cargas máximas autorizadas sobre los ejes ni el peso total autorizado del vehículo.
- No exceda la capacidad de carga del maletero de techo, incluso si no se ha alcanzado la carga máxima sobre el techo.
- Fije los objetos pesados lo más adelante posible y distribuya la carga uniformemente.

ADVERTENCIA



La carga suelta o fijada de modo incorrecto puede caerse del portaequipajes de techo y provocar accidentes o lesiones.

- Siempre se deberán utilizar correas o cintas tensoras adecuadas y en buen estado.
- La carga se deberá fijar correctamente.

 A veces el maletero de techo permanece montado cuando ya no es necesario. Debido a la mayor resistencia aerodinámica, su vehículo consume innecesariamente más combustible. Por ello, desmontar el maletero de techo cuando deje de usarlo.

 La carga transportada en el techo debe estar bien fijada. El transporte de carga en el techo altera el comportamiento del vehículo.

Orientaciones de uso

 **Tenga en cuenta** , al principio de este capítulo, en la página 190.

Casos en los que se debería desmontar el maletero de techo:

- Cuando ya no se necesite.
- Cuando el vehículo pase por un sistema automático de lavado.
- Cuando la altura de la carrocería supere la altura necesaria de paso, por ejemplo en un garaje.

AVISO

- Desmonte el maletero de techo antes de someter al vehículo a un sistema automático de lavado.
- La altura de la carrocería aumenta con el montaje de un portaequipajes de techo y con la carga transportada sobre el mismo. Compare la altura de la carrocería con las alturas de paso disponibles, por ejemplo de viaductos y portones de garajes.
- La antena del techo, así como el portón trasero, no se pueden perjudicar por el sistema de maleteros de techo ni por la carga transportada sobre el mismo.

Conducción con remolque

Introducción al tema

Observe las disposiciones específicas de los países para la conducción con remolque y para el uso de un dispositivo de remolque.

Como regla, el vehículo fue desarrollado para el transporte de personas y puede ser utilizado para tirar de un remolque siempre y cuando se realice con el equipo técnico adecuado. Este peso máximo remolcable adicional influye en la resistencia, en el consumo de combustible y en el desempeño del vehículo y puede, en determinadas condiciones, disminuir los intervalos de mantenimiento.

La conducción con remolque supone un mayor esfuerzo para el vehículo y, a su vez exige mayor concentración del conductor.

Vehículos con sistema Start-Stop

Antes de conducir con un remolque, el sistema Start-Stop debe desactivarse manualmente y permanecer desactivado durante toda la conducción con remolque → pág. 112.

PELIGRO

El transporte de pasajeros en un remolque pone en riesgo la vida y puede ser ilegal.

ADVERTENCIA

El uso inadecuado del dispositivo de remolque puede causar lesiones y accidentes.

- Solo deberá utilizarse el enganche para remolque cuando se encuentre en perfecto estado y correctamente fijado.
- No realice ninguna modificación o reparación en el enganche para remolque.

ADVERTENCIA

La conducción con remolque y el transporte de objetos pesados o voluminosos pueden modificar las características de conducción y provocar accidentes.

- De esta forma, es fundamental cumplir con las siguientes indicaciones para garantizar la seguridad del conductor, de los acompañantes y de los demás conductores.
 - Fijar siempre la carga correctamente con cintas de amarre o cintas tensoras adecuadas y en buenas condiciones de uso.
 - Adecuar la velocidad y la forma de conducción de acuerdo con las condiciones de visibilidad, climáticas, de la pista y del tránsito.
 - Los remolques con un centro de gravedad alta tienen más probabilidades de volcar que aquellos con centro de gravedad baja.
 - Evite maniobras de dirección y de frenado abruptas y repentinas.
 - Extreme la precaución al adelantarse.
 - Reduzca inmediatamente la velocidad cuando note el más mínimo balanceo del remolque.
 - ¡Con remolque, no conducir a una velocidad superior a 80 km/h! Esto también es válido para países en que la velocidad má-

xima permitida es más elevada. Tenga en cuenta las velocidades máximas específicas de los países, para vehículos con remolques, pueden ser inferiores a las de los vehículos sin remolques.

- Nunca intente “enderezar” el conjunto vehículo tractor y remolque que se balancea, acelerando.

ADVERTENCIA

Con un dispositivo de remolque posterior instalado, el sistema Start-Stop siempre se debe desactivar de forma manual en la conducción con remolque. De lo contrario, puede presentarse una avería en el sistema de frenos, lo que puede causar accidentes y lesiones graves.

 En los primeros 1.000 km de un motor nuevo, no conducir con un remolque → pág. 192.

Requisitos técnicos

 Tenga en cuenta  y , al principio de este capítulo, en la página 193.

Utilice solo un enganche para remolque liberado para el peso bruto autorizado del remolque que será empujado. El dispositivo del remolque debe ser adecuado para el vehículo y para el remolque, y debe estar fijado con seguridad en el chasis del vehículo. Compruebe y tenga en cuenta siempre las indicaciones del fabricante del enganche para remolque.

Enganche para remolque montado en el paragolpes

Nunca monte un enganche para remolque en el paragolpes o en su fijación. Un enganche para remolque no debe reducir el efecto del paragolpes. No realice ninguna modificación en el sistema de escape ni en el sistema de freno. Compruebe periódicamente si el enganche para remolque está bien fijado.

Sistema de refrigeración del motor

La conducción con remolque supone un gran esfuerzo para el motor y para el sistema de refrigeración. El sistema de refrigeración deberá tener suficiente líquido refrigerante y estar preparado para el esfuerzo adicional que supone circular con remolque.

Freno del remolque

Si el remolque cuenta con un sistema de frenos propio, deberán tenerse en cuenta las disposiciones vigentes al respecto. El sistema de frenos del remolque no deberá estar conectado nunca al sistema de frenos del vehículo.

Cable de remolque

Utilice siempre un cable de remolque entre el vehículo y el remolque → pág. 194.

Luces traseras del remolque

Las luces traseras del remolque deben cumplir con las disposiciones legales → pág. 194.

Nunca conecte las luces traseras del remolque directamente al sistema eléctrico del vehículo. En caso de dudas acerca de si el remolque está conectado correctamente al sistema eléctrico, consulte una empresa especializada. Para esto, Volkswagen recomienda los Concesionarios Volkswagen.

Espesos retrovisores exteriores

Si los espejos retrovisores exteriores de serie del vehículo tractor no proporcionan suficiente visibilidad de la zona situada detrás del remolque, habrá que montar espejos retrovisores exteriores adicionales en función de las disposiciones específicas de cada país. Los espejos retrovisores exteriores de deben ajustar antes de iniciar la marcha y deben ofrecer la suficiente visibilidad hacia atrás.

⚠ ADVERTENCIA

Un dispositivo de remolque inadecuado o montado incorrectamente puede hacer que el remolque se suelte del vehículo y provoque lesiones graves.

ⓘ AVISO

- Si las luces traseras del remolque no se encienden correctamente, pueden dañarse los componentes electrónicos del vehículo.
- Si el remolque consume demasiada corriente, pueden dañarse los componentes electrónicos del vehículo.
- Nunca se deberá conectar el sistema eléctrico del remolque directamente a las conexiones eléctricas de las luces traseras o a otras fuentes de alimentación. Utilizar únicamente conexiones adecuadas para la alimentación de corriente al remolque.



Por causa de la mayor demanda del vehículo con conducción con remolque frecuente, Volkswagen recomienda que también se realicen mantenimientos entre los intervalos de revisión. <

Enganchar y conectar el remolque

📖 Tenga en cuenta ⚠ y ⓘ, al principio de este capítulo, en la página 193.

Cable de remolque

Fije siempre el cable de remolque correctamente al vehículo tractor. En este caso, deje el cable de remolque un poco flojo para permitir la conducción en curvas. Sin embargo, el cable no deberá colgar tanto que roce el suelo durante la marcha.

Luces traseras del remolque

Asegúrese de que las luces traseras del remolque funcionen correctamente y que cumplan con las disposiciones legales.

⚠ ADVERTENCIA

Los conductores eléctricos inadecuados o incorrectamente conectados pueden energizar el remolque, causar fallas en el funcionamiento de los componentes electrónicos del vehículo y causar lesiones graves.

- Todos los trabajos en el sistema eléctrico solo se pueden realizar en un Concesionario Volkswagen o en una empresa especializada.
- Nunca se deberá conectar el sistema eléctrico del remolque directamente a las conexiones eléctricas de las luces traseras o a otras fuentes de alimentación.

ⓘ AVISO

Un remolque estacionado sobre la rueda de apoyo o sobre los soportes del remolque no deberá permanecer acoplado al vehículo. Por ejemplo, el vehículo se levanta y se baja debido a alteraciones de la carga o avería de neumáticos. En este caso, fuerzas de mucha intensidad actúan sobre el enganche para remolque y sobre el remolque, y pueden provocar daños en el vehículo y en el remolque.



Cuando existe una conexión eléctrica de la toma de corriente del remolque con el motor apagado y los accesorios conectados en el remolque, la batería del vehículo se descargará. <

Cargar el remolque

📖 Tenga en cuenta ⚠️ y ⚠️, al principio de este capítulo, en la página 193.

Peso máximo remolcable y carga de apoyo

El peso máximo remolcable es la carga que el vehículo puede remolcar → ⚠️. La carga de apoyo es la carga que ejerce presión verticalmente sobre la rótula del enganche para remolque → pág. 192.

Las indicaciones sobre el peso máximo remolcable y la carga de apoyo que figuran en la etiqueta de identificación del enganche para remolque son solo valores de referencia. Los valores referidos al vehículo, con frecuencia *inferiores* a estos valores, figuran en la documentación del vehículo. Las indicaciones de los documentos de licencia del vehículo siempre tienen prioridad.

Para asegurar la seguridad de la conducción, Volkswagen recomienda siempre aprovechar la **carga de apoyo** máxima autorizada. Si la carga de apoyo es insuficiente limita el comportamiento de dirección del conjunto.

La carga de apoyo existente aumenta el peso sobre el eje trasero y reduce la carga útil del vehículo.

Peso del conjunto tractor-remolque

El peso del conjunto tractor-remolque está compuesto por los pesos reales del vehículo tractor cargado y del remolque cargado.

Cargar el remolque

El conjunto debe estar equilibrado. Para ello, aproveche la carga de apoyo máxima autorizada y no cargue el remolque con la carga hacia adelante o hacia atrás:

- Distribuya la carga en el remolque de forma que los objetos pesados queden lo más cerca posible del eje o sobre él.
- Fije la carga del remolque correctamente.

Presión de los neumáticos

La presión de los neumáticos del remolque se rige por la recomendación del fabricante del remolque.

Inflar las ruedas del vehículo de tracción con la presión máxima de los neumáticos en la conducción con remolque → pág. 249.

⚠️ ADVERTENCIA

Si se exceden la carga máxima autorizada sobre el eje y la carga de apoyo, así como la capacidad máxima o total de tracción del vehículo y del remolque pueden producirse accidentes y lesiones graves.

- No exceda nunca los valores indicados.
- Nunca exceda la carga máxima autorizada sobre el eje con el peso actual en el eje delantero y trasero. Nunca exceda el peso bruto máximo autorizado con el peso delantero o trasero del vehículo.

⚠️ ADVERTENCIA

Si la carga se desliza, la estabilidad y la seguridad de la conducción del conjunto pueden verse considerablemente reducidas, provocando accidentes y lesiones graves.

- Cargue siempre el remolque correctamente.
- Fijar siempre la carga con cintas de amarre o cintas tensoras adecuadas y en buenas condiciones de uso.

Conducción con remolque

📖 Tenga en cuenta ⚠️ y ⚠️, al principio de este capítulo, en la página 193.

Ajuste de los faros

Cuando se lleva un remolque, la parte delantera del vehículo se puede levantar y el farol bajo encendido puede deslumbrar a otros conductores. Los faros se deben regular en un Concesionario Volkswagen o en una empresa especializada.

Particularidades de la conducción con remolque

- En un remolque con **freno complementario**, se debe frenar *primero suavemente*, y después de manera continua. De esta forma, se evitarán sacudidas por frenadas debido al bloqueo de las ruedas del remolque.
- La distancia de frenado aumenta debido al peso del conjunto tractor-remolque.
- Antes de tramos con pendientes acentuadas, seleccionar una marcha más baja (transmisión manual o modo Tiptronic de la transmisión automática) para utilizar el motor adicionalmente ▶

como freno. De lo contrario, el sistema de frenos podría sobrecalentarse e incluso llegar a fallar.

- El centro de gravedad del vehículo y las características de conducción se alteraron debido al peso máximo remolcable y al aumento del peso bruto del conjunto.
- Con el vehículo tractor no cargado y el remolque cargado, la distribución de peso será inadecuada. Con esta combinación, conduzca de forma lenta y con especial cuidado.

Arranque con remolque en pendientes

Dependiendo de la inclinación y del peso bruto del conjunto, un conjunto estacionado puede andar levemente hacia atrás al arrancar.

En pendientes, arranque con remolque de la siguiente forma:

- Pise el pedal del freno y manténgalo presionado.
- Accione el freno de estacionamiento.
- *Vehículos con transmisión manual*: pise a fondo el pedal del embrague.
- Engranar la 1ª marcha → pág. 115 o la posición de la palanca selectora **D/S** → pág. 116.
- Suelte el pedal de freno.
- Arranque lentamente. Con transmisión manual, suelte el pedal de embrague lentamente.
- Libere el freno de estacionamiento solo cuando el motor tenga la suficiente fuerza de tracción para arrancar.

⚠ ADVERTENCIA

Tirar incorrectamente de un remolque puede causar la pérdida de control del vehículo y provocar lesiones graves.

- La conducción con remolque y el transporte de objetos pesados o voluminosos pueden modificar las características de conducción y aumentar la distancia de frenado.
- Conducir siempre de manera cautelosa y defensiva. Frenar antes de lo usual.
- Adecuar la velocidad y la forma de conducción de acuerdo con las condiciones de visibilidad, climáticas, de la pista y del tránsito. Reduzca la velocidad, en especial en pendientes.
- Acelerar de forma especialmente cautelosa y cuidadosa. Evite maniobras de dirección y de frenado abruptas y repentinas.

- Extrema la precaución al adelantarse. Reduzca inmediatamente la velocidad cuando note el más mínimo balanceo del remolque.
- Nunca intente “enderezar” el conjunto vehículo tractor y remolque que se balancea, acelerando.
- Tenga en cuenta que las velocidades máximas para vehículos con remolque pueden ser inferiores a las de los vehículos sin remolque. ◀

Montaje posterior del enganche para remolque

📖 Tenga en cuenta ⚠ y ⚠, al principio de este capítulo, en la página 193.

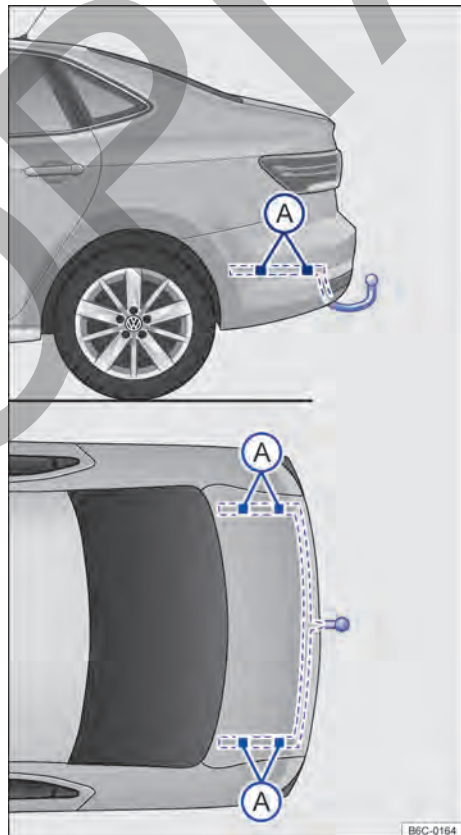



Fig. 153 Puntos de fijación para el montaje posterior de un enganche para remolque. ▶

La figura → fig. 153 muestra, por ejemplo, el punto de fijación para el montaje de un dispositivo para remolque del modelo Virtus.

El montaje posterior de un dispositivo de remolque deberá ser efectuado de acuerdo con las instrucciones del respectivo fabricante del enganche, siempre respetando los puntos de fijación indicados en la → fig. 153 .

Los puntos ya existentes para la fijación del enganche para remolque son visibles desde abajo del vehículo. El enganche para remolque se debe fijar obligatoriamente en estos puntos.

Montaje del enganche para remolque

- Tenga en cuenta las disposiciones legales vigentes en el país en que el vehículo circula.
- Puede ser necesario desmontar y montar el paragolpes trasero. Asimismo, es necesario apretar también los tornillos que fijan el enganche para remolque con una llave dinamométrica y conectar una toma de corriente al sistema eléctrico del vehículo. Para ello, se necesitan conocimientos y herramientas especiales.
- Los datos de la figura indican los puntos de fijación que siempre deben respetarse durante el montaje posterior del enganche para remolque.

ADVERTENCIA

Conductores eléctricos inadecuados o conectados incorrectamente pueden causar fallas de funcionamiento de todos los componentes electrónicos del vehículo y provocar accidentes y lesiones graves.

- Nunca conectar el sistema eléctrico del remolque directamente con las conexiones eléctricas de las linternas traseras o con otra fuente de corriente. Utilizar únicamente conectores adecuados para la conexión del remolque.
- El montaje posterior de un enganche para remolque se debe realizar en una empresa especializada.

ADVERTENCIA

Un dispositivo de remolque inadecuado o instalado incorrectamente puede hacer que el remolque se suelte del vehículo de tracción. Esto puede causar accidentes graves y lesiones fatales.

AVISO

La conducción con remolque representa un mayor esfuerzo para el vehículo. Antes de decidir por un **montaje posterior**, contacte a un Concesionario Volkswagen, para saber si es necesario realizar antes alguna modificación en el sistema de refrigeración o si se deben montar aislantes térmicos. 

Combustible

Orientaciones de seguridad para el manejo de combustible

⚠ ADVERTENCIA

Un suministro incorrecto y el uso inadecuado del combustible pueden causar explosiones, incendios, quemaduras y otras lesiones graves.

- Garantizar siempre el cierre correcto del tapón del depósito de combustible para evitar la evaporación y la fuga de combustible.
- El combustible es altamente explosivo y fácilmente inflamable, y puede causar quemaduras graves y otras lesiones.
- Si al repostar combustible el motor está en marcha o no se introduce bien la pistola del surtidor en la boca de llenado del depósito de combustible podría hacer que el combustible salpique y rebalse. Esto puede causar incendios, explosiones, quemaduras graves y otras lesiones.
- Por motivos de seguridad, apagar el motor y desconectar el encendido al cargar.
- Al cargar, apagar siempre el teléfono móvil, radios portátiles y otros equipos de radio. Las radiaciones electromagnéticas pueden generar chispas y de este modo provocar un incendio.
- Nunca entrar en el vehículo durante la carga. Si se necesita entrar en el vehículo, cerrar la puerta y tocar una superficie metálica antes de tomar nuevamente la pistola de suministro. Esto impide la generación de descargas electrostáticas causadoras de chispas. Al cargar, las chispas pueden iniciar un incendio.
- Nunca cargar o llenar un recipiente para reserva cerca de llamas expuestas, chispas u objetos con brasa, como, por ejemplo, cigarrillos.
- Evitar descargas electrostáticas y radiaciones electromagnéticas al cargar.
- Observar las indicaciones de seguridad de la estación de servicio.
- Nunca derramar combustible en el vehículo o en el maletero.

⚠ ADVERTENCIA

Por motivos de seguridad, Volkswagen recomienda no cargar un recipiente de reserva de combustible en el vehículo. Sobre todo en caso de accidente, el recipiente lleno o vacío puede derramar combustible y prenderse fuego. Eso puede causar explosiones, incendios y lesiones.

- En casos excepcionales, cuando es necesario transportar combustible en un recipiente para reserva, intentar lo siguiente:
 - Al llenar el recipiente de reserva, nunca colocar el recipiente dentro o sobre el vehículo, por ejemplo en el maletero. Puede ocurrir una descarga electrostática durante la carga e inflamar los vapores del combustible.
 - Colocar el recipiente de reserva siempre sobre el piso.
 - Introducir el pico de la bomba lo máximo posible en el gollete del recipiente de reserva.
 - En caso de recipientes de reserva de metal, siempre mantener el pico de la bomba en contacto con el recipiente para evitar una carga estática.
 - Observar las determinaciones legales al utilizar, acomodar y transportar un recipiente de reserva.

ⓘ AVISO

- Quitar inmediatamente el combustible derramado de todas las piezas del vehículo para evitar daños a la caja de la rueda, neumáticos y pintura.
- Nunca conducir hasta vaciar el depósito de combustible. La carga de combustible irregular puede causar fallas de encendido y acumulación de combustible no quemado en el sistema de escape. Eso puede dañar el filtro del catalizador.



Tipos de combustible y abastecimiento

Introducción al tema

La portezuela del depósito de combustible está ubicada del lado derecho de la parte trasera del vehículo.

En la parte interior de la portezuela del depósito de combustible hay una etiqueta adhesiva con las indicaciones del tipo de combustible adecuado para el vehículo.

ADVERTENCIA

El uso inadecuado del combustible puede causar explosiones, incendios, quemaduras graves y otras lesiones.

- El combustible es altamente explosivo y fácilmente inflamable.
- Mantener cualquier tipo de llama (como las producidas por encendedores), piezas calientes y chispas lejos del combustible.
- Observar las indicaciones de seguridad y las prescripciones locales válidas para el uso de combustibles.

AVISO

- Si el vehículo TOTALFLEX está inmovilizado por “falta de combustible”, será necesario cargar el vehículo con el mismo tipo del último combustible utilizado - gasolina o etanol.
- De ser necesario cargar el depósito con un combustible diferente del que estaba siendo utilizado, podrá ocurrir:
 - Disminución perceptible en el rendimiento del motor.
- El vehículo deberá recorrer aproximadamente 5 kilómetros para reconocer el nuevo combustible, para que no ocurra una de las situaciones anteriores.

 Cuando los airbags se activan en un accidente, la alimentación de combustible se interrumpe → pág. 47, *En caso de disparo de los airbags - Función detección de colisión (crash detection)*.

Motor de gasolina

 Tenga en cuenta  y , al principio de este capítulo, en la página 199.

El vehículo sólo se debe repostar con gasolina **sin plomo u otros aditivos metálicos (por ejemplo, manganeso)**, definida por la legislación vigente en el país.

Aditivos para gasolina

La calidad de la gasolina influye en el comportamiento de rodaje, la potencia y la vida útil del motor. Por eso, cargar con gasolina de calidad y, cuando sea necesario, utilizar los aditivos adecuados.

El uso de aditivos para gasolina inadecuados puede causar serios daños al motor y dañar el catalizador. De ninguna manera se deben utilizar aditivos para gasolina con metal.

AVISO

Si, en caso de emergencia, necesita repostar el vehículo con gasolina diferente de la vigente, el motor se debe conducir con régimen medio y con menor demanda. Evitar los regímenes altos y las demandas intensas del motor. ¡De lo contrario, el motor puede dañarse! Repostar con la gasolina recomendada lo antes posible.

 Una única carga con gasolina con plomo u otros aditivos metálicos (por ejemplo, manganeso) es suficiente para reducir la eficacia del catalizador y causar daños en el mismo.

Motor TOTALFLEX

 Tenga en cuenta  y , al principio de este capítulo, en la página 199.

Gasolina

Se debe cargar el vehículo únicamente con gasolina **sin plomo u otros aditivos metálicos (por ejemplo, manganeso)**, con porcentaje de etanol etílico anhidro de especificación RON 95/E24 (color azul).

Aditivos para gasolina

La calidad de la gasolina influye en el comportamiento de rodaje, la potencia y la vida útil del motor. Por eso, cargar con gasolina de calidad y, cuando sea necesario, utilizar los aditivos adecuados.

El uso de aditivos para gasolina inadecuados puede causar serios daños al motor y dañar el catalizador. De ninguna manera se deben utilizar aditivos para gasolina con metal.

Etanol

El vehículo se debe cargar solamente con **etanol hidratado**, de acuerdo con la legislación vigente en el país.

ⓘ AVISO

- El uso de aditivos para gasolina inadecuados puede causar serios daños al motor y dañar el catalizador.
- Si, en caso de emergencia, necesita repostar el vehículo con combustible diferente al especificado, el motor se debe conducir con régimen medio y con menor demanda. Evitar los regímenes altos y las demandas intensas del motor. ¡De lo contrario, el motor puede dañarse! Repostar con la gasolina recomendada lo antes posible.
- Una única carga con gasolina con plomo u otros aditivos metálicos (por ejemplo, manganeso) es suficiente para reducir la eficacia del catalizador y provocar daños significativos en el mismo.

Abastecer con combustible

📖 Tenga en cuenta ⚠️ y ⓘ, al principio de este capítulo, en la página 199.

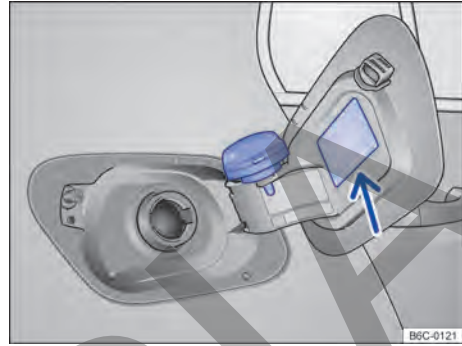



Fig. 154 Portezuela del depósito de combustible abierta con el tapón de cierre del depósito de combustible colgado.

Antes de repostar siempre apague el motor, desconecte el encendido y el teléfono móvil, y manténgalos desconectados durante el suministro.

Los vehículos con motor TOTALFLEX fueron desarrollados para utilizar **tanto gasolina como etanol en cualquier proporción**.

Vea la **capacidad del depósito de combustible** en la → pág. 294.

Abrir el tapón de cierre del depósito de combustible

- Desbloquear el vehículo con la llave del vehículo o presionar la tecla de cierre centralizado  en la puerta del conductor para desbloquear el vehículo desde adentro → pág. 67.
- En la parte trasera de la portezuela del depósito, presionar y rebatir hacia afuera la portezuela del depósito.
- Retirar la tapa del depósito girándola en sentido antihorario y encajarla en el soporte de la portezuela del depósito → **fig. 154**.

Abastecer

El tipo de combustible correcto para el vehículo está indicado en una etiqueta adhesiva en la parte interior de la portezuela del depósito de combustible → pág. 199. ▶

- El depósito de combustible está *lleno*, cuando la pistola del surtidor corta el suministro por primera vez →
- ¡No cargar después de la desconexión! Ocupar el espacio de dilatación del depósito de combustible puede hacer que el combustible rebalse, incluso por calentamiento.

Cerrar el tapón de cierre del depósito de combustible

- Enroscar la tapa del depósito de combustible en la boca de llenado en sentido horario hasta oír que trabó.
- Cerrar la portezuela del depósito de combustible. La portezuela del depósito de combustible debe estar alineada a la carrocería.

ADVERTENCIA

Parar de cargar cuando la bomba de abastecimiento se desconecta por primera vez. El depósito de combustible no se puede repostar excesivamente. De esta forma, el combustible puede derramarse o salpicar. Eso puede causar explosiones, incendios y lesiones graves.

Una vez que la pistola del surtidor cortó automáticamente el suministro por primera vez, el depósito está al límite de su capacidad. No se debe forzar el abastecimiento, porque el combustible puede desbordar.

- Durante la carga, se puede derramar combustible en el suelo y contaminar el medio ambiente. Para que esto no suceda, es necesario repostar en estaciones autorizadas, que posean un sistema correcto de recolección y descarte de líquidos.

Unidad de control del motor y sistema de control de emisiones de los gases de escape

Introducción al tema

Los componentes relevantes para el sistema de emisión de gases de combustión reducen la emisión de elementos nocivos:

- Control electrónico de la potencia del motor (EPC) → pág. 202
- Catalizador → pág. 202
- Sonda lambda → pág. 202
- Filtro de carbón activado - sistema de alimentación → pág. 202

La información referida a las luces de advertencia y de control que se encienden, se encuentran en soluciones de problemas al final del capítulo → pág. 203.

ADVERTENCIA

Los gases de combustión de motores contienen monóxido de carbono que puede ocasionar desmayos y llevar a la muerte.

- Nunca encienda el motor o déjelo funcionando en lugares cerrados.
- Nunca dejar el vehículo con el motor en funcionamiento sin supervisión.

ADVERTENCIA

Las piezas del sistema de escape se calientan mucho. Esto puede causar incendios.

- Apagar el vehículo para que ninguna pieza del sistema de escape entre en contacto con materiales fácilmente inflamables por bajo del vehículo, como, por ejemplo, pasto seco.
- Nunca utilizar protección adicional para la parte inferior del vehículo o productos anticorrosivos en el tubo de escape, catalizadores o chapas de blindaje térmico.

Control electrónico de la potencia del motor (EPC)

📖 **Tenga en cuenta** ⚠️, al principio de este capítulo, en la página 201.

El control electrónico de la potencia del motor (EPC) es un sistema que tiene como objetivo determinar la posición de la mariposa, en función del par de apriete solicitado por el conductor a través del pedal electrónico (sistema e-gas), cuando se produce cualquier mal funcionamiento del sistema la luz de control **EPC** se enciende.

Bajo condiciones normales de funcionamiento, cuando el conductor accione el acelerador, el sistema interpretará la orden, transformándola en necesidad de fuerza y velocidad.

Con el control sobre los componentes del motor (sensores y actuadores), se calcula el mejor desempeño posible, cumpliendo con la orden del conductor.

Catalizador

📖 **Tenga en cuenta** ⚠️, al principio de este capítulo, en la página 201.

El catalizador sirve para el tratamiento posterior de los gases de escape y, de esta forma, ayuda a reducir las emisiones de contaminantes a la atmósfera. Para que el sistema de escape y el catalizador del motor funcionen correctamente por más tiempo:

- Cargar únicamente gasolina sin plomo u otros aditivos metálicos (por ejemplo, manganeso)
- Jamás dejar que el depósito de combustible se vacíe completamente.
- Nunca completar el aceite del motor en exceso → pág. 232.
- No tirar y/o empujar el vehículo para forzar el arranque (“sacudones”), pero sí utilizar la ayuda de arranque → pág. 223.

Si ocurren fallas en el encendido, caída de potencia o una anomalía en el funcionamiento del motor durante la conducción, reducir inmediatamente la velocidad y realizar una comprobación del vehículo a un Concesionario Volkswagen o a una empresa especializada. De lo contrario, el combustible no quemado puede llegar al sistema

de escape y, consecuentemente, a la atmósfera. Además de esto, ¡el catalizador también puede verse dañado por sobrecalentamiento!

⚠️ AVISO

Una única carga con gasolina con plomo u otros aditivos metálicos (por ejemplo, manganeso) es suficiente para reducir la eficacia del catalizador y causar daños en el mismo.

🌿 Aun con el sistema de escape en perfectas condiciones de funcionamiento, puede haber un olor sulfuroso en las emisiones del escape, en ciertas condiciones de funcionamiento del motor. Eso depende del tenor de azufre del combustible. Muchas veces, basta optar por una marca de combustible diferente. <

Sonda lambda

< 📖 **Tenga en cuenta** ⚠️, al principio de este capítulo, en la página 201.

La sonda lambda tiene como función el monitoreo de los gases del escape a través de un sensor que cuando es alcanzado por plomo u otros aditivos metálicos (por ejemplo, manganeso) contenido en el combustible es gradualmente reducido, después de los 10.000 km, la sonda lambda perderá completamente su eficiencia. Esta falta de monitoreo podrá afectar el funcionamiento del motor, provocando algunas irregularidades, como, por ejemplo:

- alteración en las condiciones de removedor;
- dificultad en los arranques en caliente del motor;
- aumento del consumo de combustible. <

Filtro de carbón activado - sistema de alimentación



📖 **Tenga en cuenta** ⚠️, al principio de este capítulo, en la página 201.

El sistema de alimentación tiene un filtro de carbón activado que acumula los hidrocarburos (vapores) que se generan en el depósito de combustible (control de las emisiones por evaporación), este sistema no permite la liberación de estos hidrocarburos a la atmósfera. Durante el ▶

funcionamiento del motor, estos hidrocarburos acumulados son admitidos y entran en el proceso de combustión normal del motor.

 El filtro de carbón activado no permite que los hidrocarburos de los gases del depósito de combustible se liberen a la atmósfera.

Solución de problemas

 **Tenga en cuenta** , al principio de este capítulo, en la página 201.

Si, durante la conducción, el motor funciona de forma irregular o se sacude, esto podrá deberse a un combustible de mala o insuficiente calidad, por ejemplo, agua en el combustible. Cuando surgen estas señales, reducir inmediatamente la velocidad y buscar el Concesionario Volkswagen o la empresa especializada más cercana conduciendo solo con revoluciones medias y con baja demanda del motor. Si estas señales surgen inmediatamente después de cargar combustible, el motor debe apagarse inmediatamente - también para evitar daños secundarios - y se debe buscar un Concesionario Volkswagen o una empresa especializada.

Luce de control

El sistema de control de emisiones de escape (OBD) no está disponible para países cuya legislación no regula este sistema. En estos casos, la luz de control  se encenderá solo al conectar el encendido durante el arranque del motor.

EPC Unidad de control del motor averiada (Electronic Power Control). **Encendida:** el motor debe ser verificado inmediatamente por un Concesionario Volkswagen.

 Deficiencia de emisiones del sistema de escape (OBD). **Si se enciende:** disminuir la velocidad. Conducir con cuidado hasta un Concesionario Volkswagen más próximo. El motor debe ser verificado.

 **Si parpadea:** catalizador averiado. Disminuya la velocidad. Conducir con cuidado hasta un Concesionario Volkswagen más próximo. El motor debe ser verificado.

Al conectar el encendido, algunas luces de advertencia y de control se encienden rápidamente a modo de comprobación. Éstas se apagan después de algunos segundos.



ADVERTENCIA

Observar las luces de advertencia encendidas y los mensajes de texto es fundamental para la seguridad del conductor y de los pasajeros, evitando posibles paradas del vehículo, como también posibles accidentes.

- Nunca ignore las luces de advertencia encendidas ni los mensajes de texto.
- Parar el vehículo lo antes posible en un lugar seguro para todos los pasajeros del vehículo y los demás conductores.

AVISO

Observar siempre las luces de control encendidas y sus descripciones y orientaciones para evitar daños al vehículo.

 Si las luces de control  o **EPC** están encendidas, es porque existen averías en el motor, con un mayor consumo de combustible y con una reducción de la potencia del motor.

Calidad de los combustibles

Considerando que es prácticamente imposible la fiscalización de todas las estaciones de servicio, Volkswagen recomienda cargar combustible en puestos de las Redes de Distribuidores, que tengan programas transparentes, para la certificación de la calidad del producto ofrecido.

Los Concesionarios Volkswagen están informados sobre lo que se debe hacer en caso de que ya se hayan formado sedimentos en el motor.

Sistema de inyección de combustible

El vehículo está equipado con un sistema de inyección de combustible que, en condiciones normales, permite todo tipo de limpieza periódica, ya sea con aditivos adicionados al combustible o con el desmontaje de las válvulas inyectoras para limpieza en sistemas de ultrasonido.

La limpieza se debe realizar solo cuando se detectan averías o anomalía en el funcionamiento del motor, en función del uso de combustible de mala calidad. En este caso Volkswagen recomienda dirigirse a un Concesionario Volkswagen, que posee los aditivos y equipos adecuados.

ⓘ AVISO

Los daños provocados en el motor por la utilización de combustible de mala o insuficiente calidad están excluidos de la garantía.

Autoayuda

Herramientas de a bordo

📖 Introducción al tema

Para señalar el vehículo averiado, observar las determinaciones legales del respectivo país.

⚠️ ADVERTENCIA

Una herramienta de a bordo y una rueda de emergencia sueltas se pueden lanzar por el interior del vehículo durante maniobras de dirección o de frenado repentinas, como también en un accidente, y provocar lesiones graves.

- Garantizar siempre que las herramientas de a bordo o la rueda de emergencia estén fijadas de forma segura en el maletero.

⚠️ ADVERTENCIA

Una herramienta de a bordo inadecuada o dañada puede ocasionar accidentes y lesiones.

- Nunca trabajar con una herramienta de a bordo inadecuada o dañada.

Ubicación y acceso a las herramientas de a bordo

📖 Tenga en cuenta ⚠️, al principio de este capítulo, en la página 204.

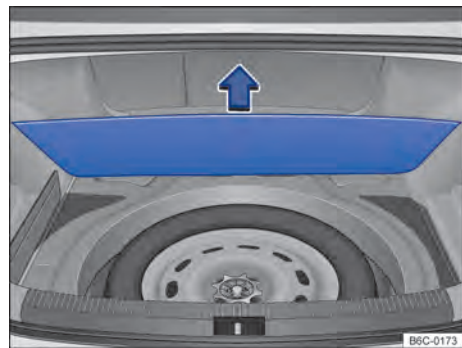

Fig. 155 En el maletero, por debajo del revestimiento del piso: rueda de emergencia y herramientas de a bordo.

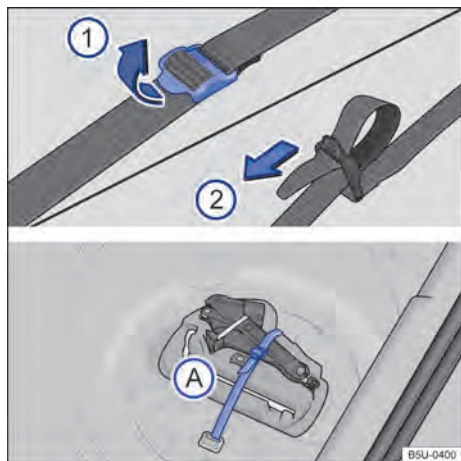

Fig. 156 En el maletero: cinta de fijación de la caja de herramientas y caja de herramientas de a bordo.

Las herramientas de a bordo y la rueda de emergencia están ubicadas en el maletero, debajo de la alfombra → fig. 155.

Para acceso a la caja de herramientas, se debe remover la rueda de emergencia.

Alojamiento de las herramientas de a bordo

- Dado el caso, levantar y sujetar el piso variable del maletero → pág. 188.
- Levantar el revestimiento del maletero → fig. 155.
- Retirar el revestimiento por completo para retirar la rueda de emergencia y acceder a las herramientas de a bordo.

Soltar la cinta de fijación de la caja de herramientas de a bordo

Para soltar la cinta de fijación → fig. 156 (A), tirar de la hebilla en el sentido de la flecha ①.

Fijar la caja de herramientas de a bordo

- Posicionar la caja de herramientas en su alojamiento.
- Pase la correa por la hebilla en el sentido de la flecha ② y tire firmemente de la correa para fijar la caja de herramientas.

i Siempre asegúrese de que la rueda de emergencia y las herramientas de a bordo estén correctamente fijadas en el maletero.

Componentes de las herramientas de a bordo

o Tenga en cuenta **▲**, al principio de este capítulo, en la página 204.

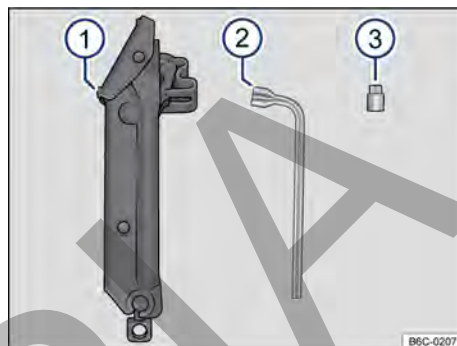

Fig. 157 Componentes de las herramientas de a bordo.

El alcance de las herramientas de a bordo depende de los equipos del vehículo. A continuación se describe el alcance máximo.

Componentes de las herramientas de a bordo.

→ fig. 157

- ① Gato. Antes de volver a colocar el gato en la caja de herramientas, cerrar completamente el gato con la llave de rueda hasta el tope y fijar la garra con la banda elástica, para evitar ruidos durante la conducción.
- ② Llave de rueda. Se utiliza también como manivela del gato para levantar el vehículo → pág. 261.
- ③ Adaptador del tornillo de rueda antirrobo (*no disponible para algunos países*). Volkswagen recomienda llevar siempre el adaptador de los tornillos de las ruedas en el vehículo junto con las herramientas de a bordo. En la parte delantera del adaptador está grabado el **número de código** de la protección de los tornillos de las ruedas. Sobre la base de este número es posible adquirir un adaptador sustituto en caso de pérdida. Anotar el número de código de la protección de los tornillos de las ruedas y guardar separadamente del vehículo.

i Girar el gato para su posición original después del uso, para que éste pueda ser guardado con seguridad.

Escobillas de los limpiaparabrisas

Posición de servicio

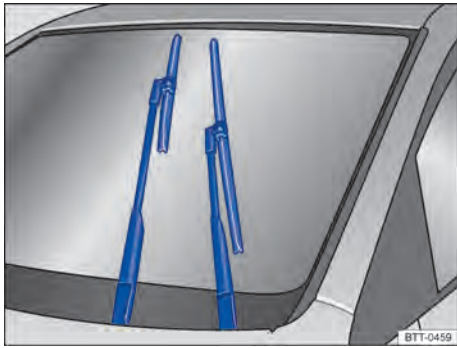

Fig. 158 Limpiaparabrisas en posición de servicio.

En la posición de servicio se pueden levantar los brazos de los limpiaparabrisas. Para poner los limpiaparabrisas en posición de servicio → fig. 158 proceda de la siguiente manera:

Activar la posición de servicio

- Es necesario cerrar la tapa del compartimento del motor → pág. 229.
- Conecte el encendido y vuelva a desconectarlo.
- Presione la palanca del limpiaparabrisas brevemente hacia abajo.

Suspender los brazos de los limpiaparabrisas

- Antes de suspender los brazos de los limpiaparabrisas, colóquelos en posición de servicio → ①.
- Para suspender un brazo de los limpiaparabrisas, sujételo **solo** de la zona donde se fija la escobilla de los limpiaparabrisas.

¡Posicionar los brazos de los limpiaparabrisas nuevamente sobre el parabrisas antes del inicio de la conducción! Presione la palanca de los limpiaparabrisas brevemente hacia abajo, con el encendido conectado, para volver a la posición inicial los brazos de los limpiaparabrisas.

ⓘ AVISO

- Para evitar daños en la tapa del compartimento del motor y en los brazos de los limpiaparabrisas, levante los brazos de los limpiaparabrisas a la posición de servicio.
- Antes de comenzar a conducir, bajar siempre los brazos de los limpiaparabrisas sobre el parabrisas.

Limpiar y sustituir las escobillas de los limpiaparabrisas

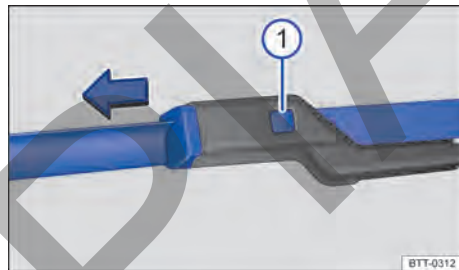

Fig. 159 Sustituir las escobillas de los limpiaparabrisas.

El vehículo está equipado de fábrica con escobillas de los limpiaparabrisas revestidas con una capa de grafito. La capa de grafito hace que las escobillas de los limpiaparabrisas se deslicen silenciosamente sobre el vidrio. Una capa de grafito dañado puede, entre otras cosas, elevar el nivel de ruido durante la limpieza de los vidrios.

Verificar regularmente el estado de las escobillas de los limpiaparabrisas. Cambie las **escobillas de los limpiaparabrisas** cuando estén deterioradas o límpielas si están sucias → ①.

Las escobillas de los limpiaparabrisas dañadas se deben cambiar inmediatamente. Las escobillas de los limpiaparabrisas se pueden adquirir en un Concesionario Volkswagen o en una empresa especializada.

Limpiar las escobillas de los limpiaparabrisas

Tenga en cuenta en los limpiaparabrisas: coloque los brazos de los limpiaparabrisas en posición de servicio antes de doblarlos hacia afuera → ①. ▶

- Para suspender un brazo de los limpiaparabrisas, sujételo **solo** de la zona donde se fija la escobilla de los limpiaparabrisas.
- Con una esponja húmeda, limpiar con cuidado las escobillas de los limpiaparabrisas → ①.
- Bajar con cuidado los brazos de los limpiaparabrisas sobre el vidrio.

Sustituir las escobillas de los limpiaparabrisas

- Antes de suspender los brazos de los limpiaparabrisas, colóquelos en posición de servicio → pág. 206.
- Para suspender un brazo de los limpiaparabrisas, sujételo **solo** de la zona donde se fija la escobilla de los limpiaparabrisas.
- Mantenga la tecla de desbloqueo → fig. 159 ① pulsada y, al mismo tiempo, retire la escobilla de los limpiaparabrisas en el sentido de la flecha.
- Introducir la nueva escobilla del limpiaparabrisas **de mismo tamaño y modelo** en el brazo del limpiaparabrisas hasta encajarla.
- Bajar con cuidado los brazos de los limpiaparabrisas nuevamente sobre el parabrisas.

⚠ ADVERTENCIA

Las escobillas del limpiaparabrisas gastadas o sucias reducen la visibilidad y aumentan el riesgo de accidentes y de lesiones graves.

- Sustituir las escobillas del limpiaparabrisas siempre que estén dañadas o gastadas y si no limpian más los vidrios de forma satisfactoria.

⚠ AVISO

- Las escobillas de los limpiaparabrisas dañadas o sucias pueden rayar los vidrios.
- Los productos de limpieza con solventes, esponjas duras y otros objetos puntiagudos dañan el revestimiento de grafito de las escobillas de los limpiaparabrisas durante la limpieza.
- No limpiar los vidrios con combustible, removedor, solventes de tinta o líquidos parecidos. ◀

Iluminación exterior

📖 Introducción al tema

Antes de reemplazar una lámpara incandescente, asegúrese de que sea una lámpara incandescente o una luz de LED que se quemó. Como regla general, usted mismo puede reemplazar las lámparas incandescentes. Cuando la iluminación exterior, según la versión y el modelo, es tecnología LED, usted mismo no podrá cambiar las luces de LED o los LED individuales. El quemado de LED individuales puede ser una indicación del posible quemado de otros LED. En este caso, las luces deben ser revisadas y, si es necesario, reemplazadas por una empresa especializada.

El cambio de una bombilla requiere de aptitud profesional. Por ese motivo, si tiene dudas, Volkswagen recomienda sustituir la bombilla en un Concesionario Volkswagen o buscar una empresa especializada. En un principio, se necesita de un técnico cuando, además de las respectivas lámparas, deben quitarse otras piezas del vehículo.

Se recomienda llevar una cajita siempre a bordo del vehículo, con las lámparas de reposición necesarias para la seguridad del tránsito. En los Concesionarios Volkswagen podrán encontrarse lámparas incandescentes de reposición.

Conducir con dispositivos de iluminación externos quemados puede ser ilegal.

Especificaciones adicionales de bombillas

Algunas lámparas incandescentes del faro y de las luces pueden presentar determinadas especificaciones de fábrica que difieren de las lámparas incandescentes convencionales. La respectiva designación consta en el portalámparas o en el bulbo de vidrio.

Lámparas LED en el vehículo

Las linternas y el faro que utilizan LED (Light Emitting Diode) tienen una larga vida útil y no necesitan cambiarse con frecuencia.

Volkswagen recomienda que el cambio de las linternas y faroles que utilizan LED se lleve a cabo en un Concesionario Volkswagen. ▶

Las linternas del vehículo que utilizan diodo luminoso están relacionadas a continuación:

- Faro delantero (*dependiendo de la versión del vehículo puede que no esté disponible*).
- Indicador de dirección lateral: ubicados en los retrovisores exteriores (*dependiendo de la versión del vehículo puede no estar disponible*).
- Luz de freno elevada (brake light): ubicada arriba de la cubierta en el maletero, en el lado interior del vehículo.
- Luz de conducción diurna: ubicada en el faro antiniebla o ubicada en el faro delantero (*dependiendo de la versión del vehículo puede no estar disponible*).

⚠ ADVERTENCIA

La conducción con bombillas quemadas, además de ser irregular, genera un riesgo potencial de accidentes. Eventuales bombillas quemadas se deben sustituir lo antes posible.

- La iluminación insuficiente de las vías públicas, como, por ejemplo, calles, avenidas y plazas, causa poca visibilidad y también potencia el riesgo de accidentes, ya que otros conductores tendrían dificultad en visualizar un vehículo que esté andando con las bombillas quemadas.

⚠ ADVERTENCIA

Si la bombilla se cambia de forma incorrecta, puede causar accidentes y lesiones graves.

- Antes de cualquier trabajo en el compartimento del motor, leer y observar siempre las alertas → pág. 226, *Orientaciones de seguridad para trabajos en el compartimento del motor*. El compartimento del motor de todos los vehículos es un área peligrosa y puede causar lesiones graves.
- Sustituir dicha bombilla solo si está totalmente fría.
- Nunca realizar un cambio de bombilla si no se está familiarizado con las acciones necesarias. De haber inseguridad sobre qué hacer, los trabajos necesarios deben ser realizados por un Concesionario Volkswagen o por una empresa especializada.
- No tomar el bulbo de vidrio de la bombilla con los dedos descubiertos. Impresiones digitales remanentes sobre la lámpara incandescente se evaporan con el calor cuando se la conecta y dejan al reflector “opaco”.

- En la carcasa del farol en el compartimento del motor y en la carcasa de la linterna trasera existen piezas con aristas afiladas. Proteger las manos al cambiar las bombillas.

⚠ AVISO

Si después de un cambio de bombillas las cubiertas de goma de la carcasa del farol no se montan correctamente, pueden producirse daños en el sistema eléctrico, en especial por la penetración de agua.

⚠ AVISO

Volkswagen recomienda tener un cuidado especial con algunas piezas plásticas que poseen presillas, las cuales pueden quebrarse durante la eliminación o instalación de las lámparas.

i Dependiendo de la versión del vehículo, en el paragolpes trasero puede haber dos reflectores de iluminación que no tienen bombillas para cambiar. No obstante, si se rompen y se los debe cambiar, contactar a un Concesionario Volkswagen o una empresa especializada para realizar el cambio.

i En días fríos y húmedos, debido a la diferencia de temperatura entre el interior y el exterior de la lente del faro, el faro puede empañarse temporalmente.

- Con el faro encendido, la superficie emisora de luz se desempaña en poco tiempo y puede presentar algunos residuos en los bordes.
- Las luces traseras y los intermitentes también pueden verse afectados.
- La condensación no influye en la vida útil del sistema de iluminación del vehículo. <

Información sobre el cambio de lámparas incandescentes

📖 **Tenga en cuenta** ⚠️ y ⓘ, al principio de este capítulo, en la página 208.

Lista de control

Ejecutar las siguientes acciones para cambiar una bombilla, siempre en el orden indicado → ⚠️:

1. Estacionar el vehículo, de ser posible, a una distancia segura del flujo de tránsito, en un piso plano y firme.
2. Tirar del freno de estacionamiento → pág. 126.
3. Girar el mando de las luces a la posición 0 → pág. 85.
4. Colocar la palanca de los indicadores de dirección en la posición neutra → pág. 84.
5. Transmisión automática: colocar la palanca selectora en la posición P → pág. 116.
6. Apagar el motor y retirar la llave del vehículo de la cerradura de encendido → pág. 108.
7. Transmisión manual: colocar la marcha → pág. 115.
8. Dejar la iluminación de orientación si se apaga → pág. 84.
9. Dejar que se enfríe la bombilla en cuestión.
10. Comprobar si un fusible está visiblemente quemado → pág. 217.
11. Trocar la lámpara incandescente afectada según la instrucción → ⓘ, en el caso de ser necesario, tener una linterna en las manos. Una bombilla se puede cambiar solo por una nueva del mismo modelo. La respectiva designación consta en el portalámparas o en el bulbo de vidrio.
12. No tomar el bulbo de vidrio de la bombilla con los dedos descubiertos. La impresión digital remanente se evaporaría con el calor de la bombilla encendida y se depositaría sobre el reflector, perjudicando la capacidad de iluminación de la lámpara.
13. Comprobar el funcionamiento de la bombilla después de un cambio. Si la bombilla no funciona, puede que no se haya montado correctamente o que esté quemada nuevamen-

te, como también puede que el conector de alimentación no esté correctamente encajado.

14. Después de cada cambio de la bombilla en la parte frontal del vehículo, el reglaje del farol se debe realizar en un Concesionario Volkswagen o en una empresa especializada.

⚠️ ADVERTENCIA

Observar la lista de control es fundamental para la seguridad del conductor, los pasajeros y demás conductores, evitando posibles accidentes.

- Seguir siempre las acciones de la lista de control y tener en cuenta las precauciones de seguridad en ellas descritas.

ⓘ AVISO

Remover e instalar las lámparas siempre con cuidado, evitando daños en la pintura del vehículo o en otras piezas del vehículo.

🌿 Las bombillas quemadas no se deben eliminar junto con la basura doméstica, por tratarse de un residuo potencialmente perjudicial para el medio ambiente.

🌿 A favor del medio ambiente, Volkswagen recomienda que las bombillas quemadas se devuelvan a un Concesionario Volkswagen o a una empresa especializada, para que les den un destino ambientalmente adecuado a tales residuos, siguiendo las determinaciones legales específicas relacionadas a su manipulación, almacenamiento y descarte.

Desmontar y montar los faroles delanteros

📖 Tenga en cuenta ⚠️ y ①, al principio de este capítulo, en la página 208.

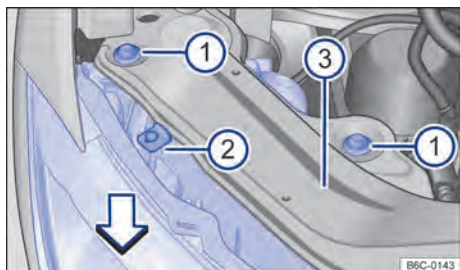

Fig. 160 En el compartimiento del motor: tornillos de fijación del faro delantero.

El faro delantero tiene que desmontarse para cambiar una bombilla.

En el compartimiento del motor, el faro está cubierto por otras piezas del vehículo. Volkswagen recomienda que, en caso de duda, se solicite el cambio de lámparas en un Concesionario Volkswagen.

Desmontar el faro delantero

- Desconectar las luces y el encendido.
- Abrir la tapa del compartimiento del motor ⚠️ → pág. 229.
- Quitar los tornillos de fijación → fig. 160 ① con ayuda de una llave torx.
- Mover el faro hacia delante, en la dirección de la flecha → fig. 160, hasta que los dos clics de la parte inferior se desacoplen y permitan retirar el faro.
- Desencajar el conector de alimentación para retirar por completo el faro → ①.

Montar el faro delantero

- Volver a colocar el faro con cuidado hasta que los dos clips inferiores encajen y el tope superior → fig. 160 ② apoye en el soporte del faro ③.
- Vuelva a colocar el conector de alimentación.
- Volver a colocar los tornillos de fijación ① en la carcasa del faro.

- Presionar el faro contra el tope central superior ② y apretar los tornillos ① con la llave torx.
- Cerrar el compartimiento del motor y verificar la correcta alineación del faro.

⚠️ AVISO

- Prestar atención al correcto posicionamiento del conector de alimentación eléctrica en la carcasa del faro para evitar daños en el sistema eléctrico provocados por la entrada de agua.
- Desmontar y montar el faro delantero siempre con cuidado, evitando daños en la pintura del vehículo o en otras piezas del vehículo.

📖 Las ilustraciones muestran el faro delantero derecho. El faro delantero izquierdo se monta en la posición inversa. ◀

Sustituir las bombillas del faro delantero (variante 1)

📖 Tenga en cuenta ⚠️ y ①, al principio de este capítulo, en la página 208.

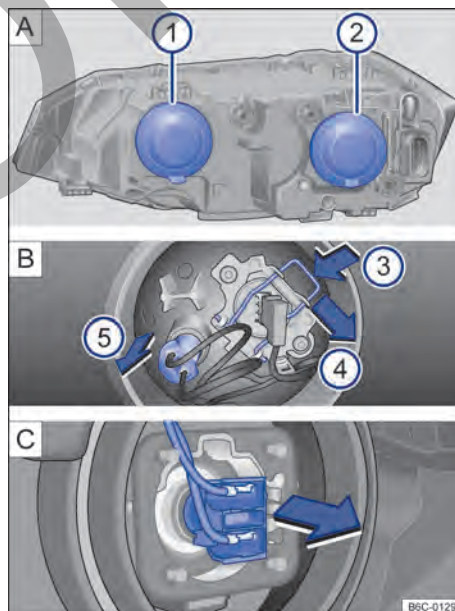

Fig. 161 En el compartimiento del motor: ① faro alto y luz de posición y ② faro bajo. ▶

El farol delantero tiene que desmontarse para cambiar una bombilla → pág. 210.

En el compartimento del motor, el farol está cubierto por otras piezas del vehículo. Volkswagen recomienda que, en caso de duda, se solicite el cambio de lámparas en un Concesionario Volkswagen.

Realizar las acciones solo en la secuencia indicada.

- ① Observar la lista de control y ejecutar las acciones → pág. 209.
- ② Abrir la tapa del compartimento del motor ▲ → pág. 229.
- ③ Desmontar el farol delantero → pág. 210.
- ④ **Farol bajo**, retirar la cubierta de goma [A] ② en la parte trasera del farol.

Farol alto ③ y **luz de posición** ⑤, retirar la cubierta de goma [A] ① en la parte trasera del farol.

- ⑤ **Farol bajo y farol alto**, desencajar el conector de alimentación de la lámpara.

Luz de posición, retirar el portalámparas ⑤ en el sentido de la flecha.

- ⑥ **Farol bajo**, tirar de la bombilla en el sentido de la flecha [C] para desencajarla del soporte.

Farol alto, presionar el resorte hacia abajo ③ y moverlo hacia el lado ④ en el sentido de las flechas para desencajarlo.

Luz de posición, tirar la bombilla quemada del portalámparas para retirarla.

- ⑦ **Farol bajo y farol alto**, retirar la bombilla quemada del alojamiento.
- ⑧ Cambiar la bombilla quemada por una bombilla nueva del mismo modelo.
- ⑨ **Farol bajo**, colocar la bombilla nueva en el alojamiento, observando el correcto posicionamiento.

Farol alto, colocar la bombilla nueva en el alojamiento, con el mayor chaflán del portalámparas girado hacia arriba.

Luz de posición, insertar la nueva bombilla en el portalámparas.

- ⑩ **Farol bajo**, presionar la bombilla para encajarla en el soporte.

Farol alto, presionar el resorte de bloqueo y encajarlo en el soporte para fijar la bombilla.

Luz de posición, colocar el portalámparas en el alojamiento.

- ⑪ **Farol bajo y farol alto**, asegurarse de que la bombilla esté correctamente fijada en el conjunto.

Luz de posición, asegurarse de que el portalámparas esté correctamente fijado en el conjunto.

- ⑫ **Farol bajo y farol alto**, encajar el conector de alimentación de la bombilla, presionándolo hasta el tope.
- ⑬ Volver a colocar la cubierta de goma, asegurándose de que encaje perfectamente.
- ⑭ Montar el farol delantero → pág. 210.
- ⑮ Cerrar la tapa del compartimento del motor → pág. 229.
- ⑯ **Farol bajo y farol alto**, después de montar la bombilla nueva, regular la intensidad del farol.

 Las ilustraciones muestran el farol derecho desde atrás. El farol izquierdo se monta en la posición inversa. <

Sustituir la bombilla del indicador de dirección (variante 1)

📖 Tenga en cuenta ⚠ y ⓘ, al principio de este capítulo, en la página 208.

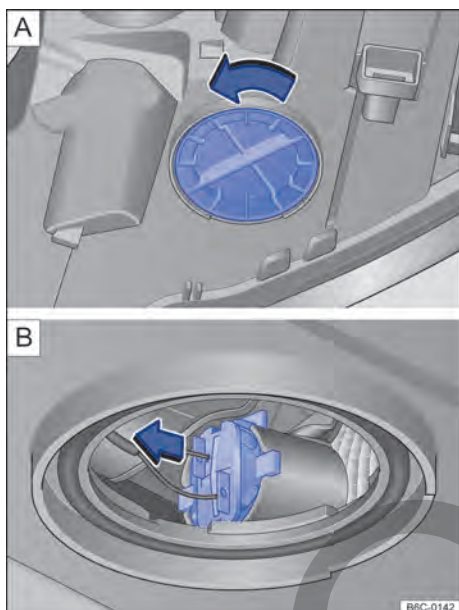

Fig. 162 Farol delantero, por debajo: cubierta del indicador de dirección.

El farol delantero tiene que desmontarse para cambiar una bombilla → pág. 210.

En el compartimento del motor, el farol está cubierto por otras piezas del vehículo. Volkswagen recomienda que, en caso de duda, se solicite el cambio de lámparas en un Concesionario Volkswagen.

Realizar las acciones solo en la secuencia indicada.

- 1 Observar la lista de control y ejecutar las acciones → pág. 209.
- 2 Abrir la tapa del compartimento del motor ⚠ → pág. 229.
- 3 Desmontar el farol delantero → pág. 210 y girar de manera tal que la parte de abajo del farol quede visible.
- 4 Girar la cubierta **A** en el sentido de la flecha.

- 5 Desmontar el soporte con la lámpara en el sentido de la flecha **B**.
- 6 Remover la lámpara quemada del alojamiento.
- 7 Cambiar la bombilla quemada por una bombilla nueva del mismo modelo.
- 8 Posicionar la lámpara nueva en el alojamiento, observando el correcto posicionamiento.
- 9 Presionar la lámpara para encajarla en el soporte.
- 10 Cerciorarse de que la lámpara esté correctamente fijada en el conjunto.
- 11 Encaje el soporte de la lámparas, presionándolo hasta el tope.
- 12 Volver a colocar la cubierta, asegurándose de que encaje perfectamente.
- 13 Montar el farol delantero → pág. 210.
- 14 Cerrar la tapa del compartimento del motor → pág. 229.

ⓘ Las ilustraciones muestran el farol delantero derecho de abajo. El farol delantero izquierdo se monta en la posición inversa. <

Sustituir las bombillas del farol delantero (variante 2)

Tenga en cuenta  y , al principio de este capítulo, en la página 208.

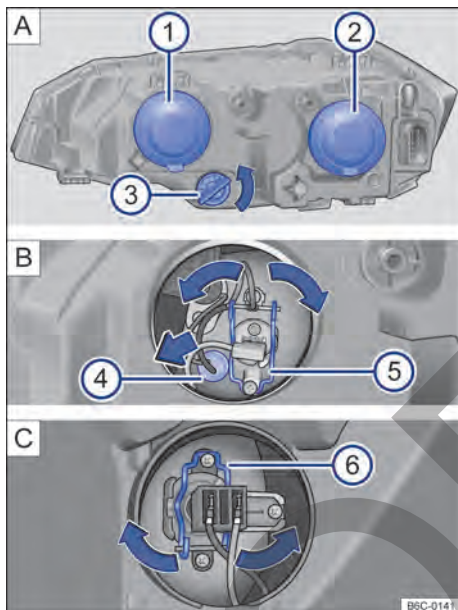





Fig. 163 En el compartimento del motor: ① faro alto y luz de posición, ② faro bajo y ③ intermitente.

El farol delantero tiene que desmontarse para cambiar una bombilla → pág. 210.



En el compartimento del motor, el farol está cubierto por otras piezas del vehículo. Volkswagen recomienda que, en caso de duda, se solicite el cambio de lámparas en un Concesionario Volkswagen.

Realizar las acciones solo en la secuencia indicada.

- ① Observar la lista de control y ejecutar las acciones → pág. 209.
- ② Abrir la tapa del compartimento del motor  → pág. 229.
- ③ Desmontar el farol delantero → pág. 210.

- ④ **Farol alto**  ⑤ y **luz de posición**  ④, retirar la cubierta de goma  ① en la parte trasera del farol.

Indicador de dirección ③, girar el portalámparas  ③ girar el portalámparas **sentido antihorario**.

Farol bajo  ⑥, retirar la cubierta de goma  ② en la parte trasera del farol.

- ⑤ **Farol alto**, desenganchar el conector de alimentación de la bombilla. Comprima ambos lados del resorte de bloqueo separadamente ⑤ contra la lámpara, desplace el resorte para desbloquear la lámpara.

Luz de posición, tirar del portalámparas ④ en el sentido de la flecha.

Farol bajo, desenganchar el conector de alimentación de la bombilla. Comprima ambos lados del resorte de bloqueo separadamente ⑥ contra la lámpara, desplace el resorte para desbloquear la lámpara.

- ⑥ Desmonte la lámpara incandescente del soporte. Si fuera el caso, presione el bloqueo en el soporte de la lámpara y gírela en **sentido antihorario**.
- ⑦ Cambiar la bombilla quemada por una bombilla nueva del mismo modelo.
- ⑧ **Farol alto y farol bajo**, colocar la bombilla nueva en el alojamiento, presionar ambos lados del resorte de bloqueo separadamente y encajarlos en el soporte para fijar la bombilla.

Encajar el conector de alimentación de la lámpara, presionándolo hasta el batiente.

Luz de posición, encajar el portalámparas, presionándolo contra el farol.

Indicador de dirección, encajar el portalámparas en el farol y girarlo en **sentido horario** hasta el tope.

- ⑨ **Farol alto, farol bajo y luz de posición**, volver a colocar la cubierta de goma, asegurándose de que encaje perfectamente.
- ⑩ Montar el farol delantero → pág. 210.
- ⑪ Cerrar la tapa del compartimento del motor → pág. 229.
- ⑫ **Farol alto y farol bajo**, después de montar la bombilla nueva, regular la intensidad del farol.

Luz de posición y indicador de dirección, asegurarse de que el portalámparas esté correctamente fijado en el farol. ▶

i Las ilustraciones muestran el farol derecho desde atrás. El farol izquierdo se monta en la posición inversa.

Sustituir la bombilla en el paragolpes delantero - farol de neblina

📖 Tenga en cuenta **⚠** y **🔧**, al principio de este capítulo, en la página 208.

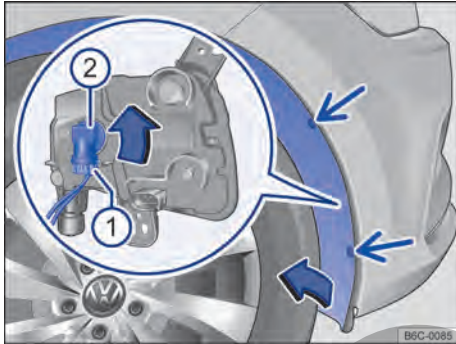

Fig. 164 En la caja de la rueda delantera: acceso a la bombilla del farol de neblina.

El farol de neblina está cubierto por otras partes del vehículo. Volkswagen recomienda que, en caso de duda, se solicite el cambio de la lámpara del farol de neblina en un Concesionario Volkswagen.

Realizar las acciones solo en la secuencia indicada.

- 1 Observar la lista de control y ejecutar las acciones → pág. 209.
- 2 Retirar los tornillos de fijación del guarnecido del pasarruedas → **fig. 164** (flechas) con la ayuda de un destornillador.
- 3 Tomar el guardabarros de los bordes entre los agujeros de los tornillos de fijación sueltos y presionar un poco hacia el lado interior del vehículo, para poder soltar el clip de adentro.
- 4 Rebatir con cuidado el guardabarros hacia el costado.
- 5 Desencajar el conector de alimentación de la lámpara → **fig. 164** ①, presionar al mismo tiempo, la traba de fijación del conector.

- 6 Girar el portalámparas → **fig. 164** ②, en sentido antihorario hasta el tope y desencajarlo del alojamiento.
- 7 La lámpara del farol de neblina está fijada en el portalámparas, debiendo cambiarse el conjunto de lámpara y portalámparas.
- 8 Cambiar la bombilla quemada por una bombilla nueva del mismo modelo.
- 9 Presionar el portalámparas en el farol y girarlo en sentido horario hasta el tope.
- 10 Asegúrese de que el portalámparas esté correctamente fijado al farol.
- 11 Encajar el conector de alimentación ① en el portalámparas, el conector debe encajarse audiblemente.
- 12 Rebatir nuevamente el revestimiento de la caja de la rueda, de modo que el clip de adentro encaje.
- 13 Volver a colocar los tornillos de fijación → **fig. 164** (flechas) y ajustarlos.

⚠ AVISO

Volkswagen recomienda que el cambio de la lámpara del farol de neblina se realice en un Concesionario Volkswagen o en una empresa especializada a fin de evitar daños en el vehículo.

i En el farol de neblina con luz de conducción diurna con tecnología LED, no es posible realizar el cambio del LED. Buscar un Concesionario Volkswagen o una empresa especializada. **<**

Sustituir las bombillas de la linterna trasera en la carrocería

📖 Tenga en cuenta ⚠️ y ⚠️, al principio de este capítulo, en la página 208.

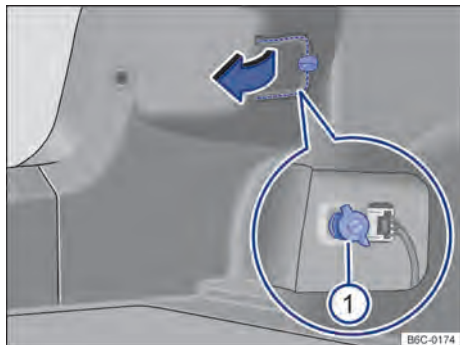

Fig. 165 En el maletero: desmontar la cubierta y retirar el tornillo mariposa ① (fragmento ampliado).

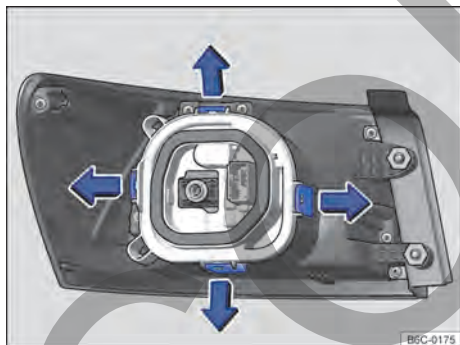

Fig. 166 Linterna trasera: desmontar el portalámparas.

Realizar las acciones solo en la secuencia indicada.

- ① Observar la lista de control y ejecutar las acciones → pág. 209.
- ② Abrir la tapa trasera → pág. 73.
- ③ Para abrir la cubierta de la luz, girar la traba → fig. 165 (flecha).
- ④ Abrir la cubierta junto con la traba hacia el costado.
- ⑤ Aflojar el tornillo mariposa ① (fragmento ampliado) y retirarlo, sosteniendo, al mismo tiempo, la linterna trasera.

- ⑥ Tirar con cuidado de la linterna trasera hacia afuera, para desengancharla de la carrocería → ①.
- ⑦ Desenganchar el conector de alimentación de las lámparas de la linterna, para remover totalmente la linterna.
- ⑧ Colocar la linterna trasera sobre una superficie limpia y lisa.
- ⑨ Para desbloquear el soporte de las lámparas, presionar cada lengüeta de bloqueo → fig. 166 en el sentido de las flechas.
- ⑩ Desmonte el portalámparas con cuidado.
- ⑪ Para retirar las bombillas quemadas presione la bombilla contra el alojamiento y gírela en sentido antihorario.
- ⑫ Cambiar la bombilla quemada por una bombilla nueva del mismo modelo.
- ⑬ Para insertar las lámparas nuevas en el portalámparas, introduzca la nueva lámpara en el alojamiento correspondiente. Presione la bombilla y gírela en sentido horario hasta el tope.
- ⑭ Cerciorarse de que las lámparas estén correctamente fijadas en el soporte.
- ⑮ Instalar el soporte de las lámparas en la linterna trasera. Las lengüetas de bloqueo → fig. 166 deben encajar de forma audible.
- ⑯ Colocar el conector de alimentación en la luz.
- ⑰ Encajar la linterna trasera cuidadosamente en el alojamiento de la carrocería.
- ⑱ Sustener la luz trasera en la posición de montaje con una de las manos y atornillar con la otra el tornillo mariposa → fig. 165 ①.
- ⑲ Volver a colocar la cubierta de la linterna en su posición y girar la traba para cerrar.
- ⑳ Cerrar la tapa trasera → pág. 73.

⚠️ AVISO

- Desmontar y montar la linterna trasera en la carrocería siempre con cuidado, evitando daños en la pintura del vehículo o en otras piezas del vehículo.
- Volkswagen recomienda tener un cuidado especial con algunas piezas plásticas que poseen presillas, las cuales pueden quebrarse durante la eliminación o instalación de las lámparas. <

Sustituir las bombillas de la linterna trasera en la tapa trasera

Tenga en cuenta  y , al principio de este capítulo, en la página 208.

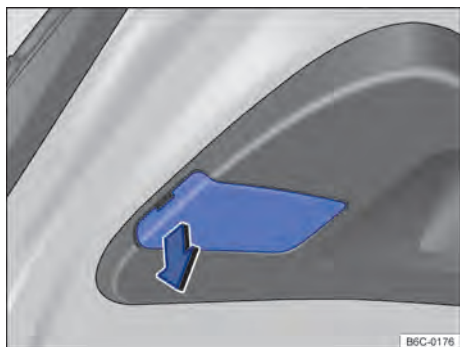

Fig. 167 En la tapa trasera: desmontar la cubierta de la linterna trasera.

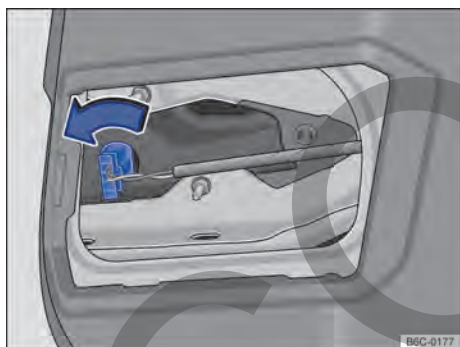

Fig. 168 En la tapa trasera: desinstalar el portalámparas.

Realizar las acciones solo en la secuencia indicada.

- 1 Observar la lista de control y ejecutar las acciones → pág. 209.
- 2 Abrir la tapa trasera → pág. 73.
- 3 Retirar con cuidado la cubierta → fig. 167 en la tapa por el reborde existente.
- 4 Girar el portalámparas → fig. 168 hasta el tope en sentido antihorario y desensajarlo del alojamiento.
- 5 Remover la lámpara quemada del alojamiento.

- 6 Cambiar la bombilla quemada por una bombilla nueva del mismo modelo.
- 7 Cerciorarse de que la bombilla esté correctamente fijada en el soporte.
- 8 Encajar el portalámpara y girarlo en sentido horario hasta el tope.
- 9 Volver a colocar la cubierta en la tapa trasera. La cubierta debe encajar y estar firme.
- 10 Cerrar la tapa trasera → pág. 73.

AVISO

- Desmontar y montar las lámparas de la linterna trasera en la tapa trasera siempre con cuidado, evitando daños en la pintura o en otras piezas del vehículo.
- Volkswagen recomienda tener un cuidado especial con algunas piezas plásticas que poseen presillas, las cuales pueden quebrarse durante la eliminación o instalación de las lámparas.

Cambiar la lámpara incandescente de la luz de la placa de licencia

Tenga en cuenta  y , al principio de este capítulo, en la página 208.



Fig. 169 En el parachoques trasero: luz de la placa de licencia.

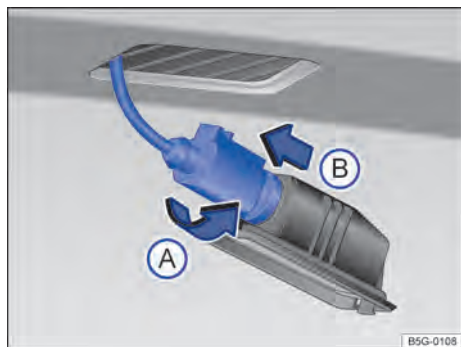

Fig. 170 Luz de la placa de licencia: desmontar el portalámparas.

Para desmontar la luz de la placa de licencia, puede ayudarse con un destornillador → ⓘ.

Realizar las acciones solo en la secuencia indicada.

- ① Observar la lista de control y ejecutar las acciones → pág. 209.
- ② Con la ayuda de un destornillador, presionar la traba → fig. 169 (flecha) para desmontar el conjunto.
- ③ Girar el portalámparas en **sentido antihorario** → fig. 170 (A), y retirar el soporte junto con la bombilla (B).
- ④ Tirar de la lámpara quemada del portalámparas para quitarla.
- ⑤ Cambiar la bombilla quemada por una bombilla nueva del mismo modelo.
- ⑥ Insertar la nueva lámpara en el portalámparas cuidadosamente.
- ⑦ Colocar el soporte de la lámpara en la luz de la placa de licencia y presionar en sentido contrario al de la flecha (A) hasta el tope.
- ⑧ Cerciorarse de que el portalámparas esté correctamente fijado en el conjunto.
- ⑨ Colocar el conjunto de la luz de la placa de licencia con cuidado en la abertura del parachoques. Estar atento a la correcta dirección de instalación de la luz de la placa de licencia.
- ⑩ Presionar la luz de la placa de licencia en el paragolpes hasta que encaje de forma audible.
- ⑪ Asegurarse de que el conjunto de la luz de la placa de licencia esté correctamente fijado en el alojamiento.

ⓘ AVISO

Desmonte y monte la luz de la Placas de Licencia en el paragolpes trasero siempre con cuidado, evitando daños en la pintura del vehículo o en otras piezas del vehículo. <

Solución de problemas

📖 Tenga en cuenta ⚠️ y ⓘ, al principio de este capítulo, en la página 208.

Dependiendo de la versión del vehículo, la luz de control de la iluminación puede no estar disponible.

Iluminación

Luz indicadora central ⚠️

☀️ O ⓘ y mensajes de texto adicionales La iluminación de conducción no funciona en forma parcial o total.

Comprobar la iluminación del vehículo y, de ser necesario, cambiar la bombilla correspondiente → pág. 207. Si todas las lámparas incandescentes están en orden o si hay alguna avería buscar un Concesionario Volkswagen. <

Fusibles

📖 Introducción al tema

Básicamente, varios consumidores pueden estar protegidos en conjunto por un fusible. Por otro lado, también es posible que varios fusibles pertenezcan a un consumidor.

Sustituir los fusibles solo después de haberse eliminado la causa de la falla. Si un fusible nuevo se quema nuevamente después de un corto período, el sistema eléctrico debe ser comprobado por un Concesionario Volkswagen.

⚠️ ADVERTENCIA

¡La alta tensión del sistema eléctrico puede causar descargas eléctricas, quemaduras graves y la muerte! ▶

- Nunca apoyarse en los conductores eléctricos del sistema de encendido.
- Evitar cortocircuitos en el sistema eléctrico.

⚠ ADVERTENCIA

El uso de fusibles inadecuados, la reparación de fusibles y la conexión en puente de un circuito eléctrico sin fusibles pueden causar un incendio y lesiones graves.

- Nunca instalar fusibles que tengan una capacidad de corriente mayor. Sustituir los fusibles únicamente por fusibles con la misma intensidad (mismo color e inscripción) y el mismo tamaño.
- Nunca reparar fusibles.
- Nunca sustituya fusibles por una tira de metal, un clip de oficina u objeto similar.

ⓘ AVISO

- Para evitar daños en el sistema eléctrico del vehículo, antes de cambiar un fusible es necesario que el encendido, la luz y todos los consumidores eléctricos estén desconectados y la llave del vehículo esté fuera de la cerradura de encendido.
- Si se sustituye un fusible por uno de mayor capacidad, podrán surgir daños también en otras partes del sistema eléctrico.
- Se deben proteger las cajas de fusibles abiertas contra la penetración de impurezas y humedad. Las impurezas y humedad en las cajas de fusibles pueden causar daños al sistema eléctrico.

i Varios fusibles pueden pertenecer a un consumidor.

i Varios consumidores pueden estar protegidos en conjunto por un fusible.

Fusibles en el panel de instrumentos

📖 Tenga en cuenta ⚠ y ⓘ, al principio de este capítulo, en la página 217.

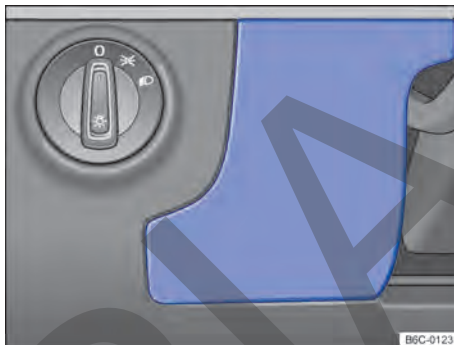

Fig. 171 Del lado del conductor en el panel de instrumentos: cubierta de la caja de fusibles.

Sustituir los fusibles únicamente por fusibles con la misma intensidad de corriente (mismo color e inscripción) y el mismo tamaño.

Abrir la caja de fusibles del panel de instrumentos

- Sostener la cubierta de la caja de fusibles → fig. 171 y tirar hacia adelante.
- Para *instalar*, colocar la cubierta en el alojamiento del panel de instrumentos y presionar hasta que trabe de forma audible.

ⓘ AVISO

- Remover cuidadosamente las coberturas de las cajas de fusibles y reinstalar correctamente para evitar daños en el vehículo.
- Se deben proteger las cajas de fusibles abiertas contra la penetración de impurezas y humedad. Las impurezas y humedad en las cajas de fusibles pueden causar daños al sistema eléctrico.

Caja de fusibles en el panel de instrumentos

Tenga en cuenta  y , al principio de este capítulo, en la página 217.

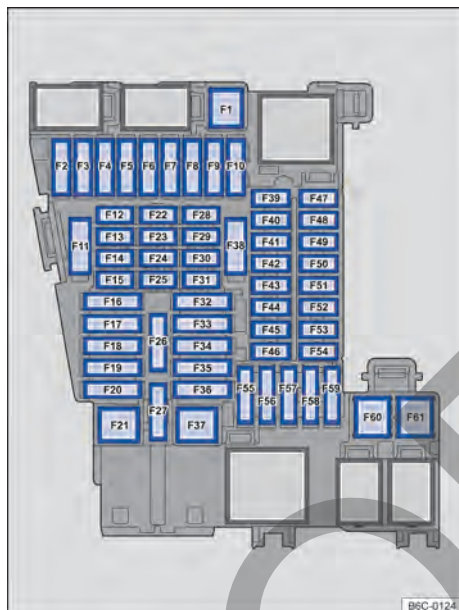

Fig. 172 En el panel de instrumentos: disposición de los fusibles.

Algunos fusibles indicados pueden ser específicos de determinadas versiones.

A continuación, se representan las ubicaciones con sus respectivas funciones para los equipos que pueden estar disponibles para su vehículo:

- F1** Libre
- F2** Enchufes USB
- F3** Libre
- F4** Interruptor de las luces (BCM Entry)
- F5** Libre
- F6** Cierre centralizado
- F7** Libre
- F8** Ventilación interior (Climatronic)
- F9** Libre
- F10** Libre
- F11** Libre
- F12** Libre
- F13** Toma de diagnóstico / Sensor de lluvia y de luz / Palanca de los indicadores de dirección y palanca de los limpiaparabrisas (BCM Standard) / Interruptor de las luces (BCM Standard)
- F14** Sistema del limpiavaparabrisas / Palanca de los limpiaparabrisas
- F15** Instrumento combinado
- F16** Iluminación exterior del vehículo - parte 1 (BCM Standard)
 - o Indicador de dirección y luces de freno - parte 1 (BCM Entry)
- F17** Activación eléctrica de los vidrios - delantero derecho / Activación eléctrica de los vidrios - trasero derecho / Espejo retrovisor exterior eléctrico del lado derecho / Descenso del espejo retrovisor exterior derecho (tilt down)
- F18** Limpiaparabrisas
- F19** Radio
- F20** Desempañador de la luneta
- F21** Cerradura de encendido / Motor de arranque solenoide (arranque con cerradura de encendido)
- F22** Luz de conducción diurna (BCM Entry)
- F23** Cámara de marcha atrás
- F24** Display de la radio con sistema de navegación
- F25** Volante multifunción
- F26** Libre
- F27** Farol alto del lado derecho (BCM Entry) / Farol alto del lado izquierdo (BCM Entry)
- F28** Sensor de ultrasonido (alarma)
- F29** Libre
- F30** Libre
- F31** Unidad de mando del Climatronic
 - o Unidad de mando del aire acondicionado
- F32** Cerradura de encendido
- F33** Activación eléctrica de los vidrios - delantero izquierdo / Activación eléctrica de los vidrios - trasero izquierdo / Espejo retrovisor exterior eléctrico del lado izquierdo
- F34** Señal de luz del farol (destello) (BCM Entry)
- F35** Iluminación exterior del vehículo - parte 2 (BCM Standard)
 - o Indicador de dirección y luces de freno - parte 2 (BCM Entry)
- F36** Bocina
- F37** Libre

- F38 Unidad electrónica de control / Iluminación interior (BCM Entry)
 - o Unidad electrónica de control / Iluminación interior (BCM Standard)
- F39 Unidad de mando del sensor de estacionamiento
- F40 Interruptor de las luces (BCM Standard) / Interruptor de las luces de marcha atrás / Toma de diagnóstico / Espejo retrovisor interior / Cámara de marcha atrás
- F41 Libre
- F42 Sensor del embrague / Relé 1 de arranque asistido / Relé 2 de arranque asistido / Presostato del aire acondicionado
- F43 Libre
- F44 Sistema de airbag
- F45 Conjunto de faro izquierdo con tecnología LED
- F46 Conjunto de faro derecho con tecnología LED
- F47 Iluminación de la placa de licencia lado derecho (BCM Entry) / Iluminación de la placa de licencia lado izquierdo (BCM Entry)
- F48 Unidad de mando Keyless Access
- F49 Farol bajo lado izquierdo (BCM Entry)
- F50 Farol bajo lado derecho (BCM Entry)
- F51 Libre
- F52 Luz de posición lado derecho (BCM Entry) / Luz de conducción diurna lado derecho (BCM Entry)
- F53 Palanca selectora de la transmisión automática / Bloqueo de eliminación de la llave de la cerradura de ignición (solo para vehículos con transmisión automática y sin Keyless Access)
- F54 Luz de posición lado izquierdo (BCM Entry) / Luz de conducción diurna lado izquierdo (BCM Entry)
- F55 Toma de corriente de 12 V
- F56 Ventilación interior
- F57 Interruptor de las luces / Farol de neblina (BCM Entry)
- F58 Lavaparabrisas
- F59 Libre
- F60 Libre
- F61 Libre

Fusibles en el compartimiento del motor

📖 Tenga en cuenta ⚠️ y ⏰, al principio de este capítulo, en la página 217.

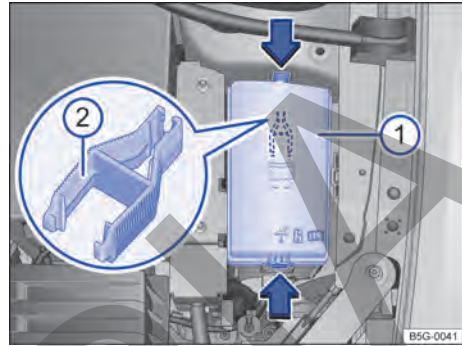

Fig. 173 En el compartimiento del motor: cubierta ① de la caja de fusibles con pinza de plástico ②.

Abrir la caja de fusibles en el compartimiento del motor



- Abrir la tapa del compartimiento del motor ⚠️ → pág. 229.
- Presionar las trabas en el sentido de la flecha → fig. 173 ①, para desbloquear la cubierta de la caja de fusibles.
- Retirar la cubierta por arriba.
- Para la *instalación*, colocar la cubierta sobre la caja de fusibles y presionarla hacia abajo hasta que la cubierta trabe de forma audible de ambos lados.

En el lado interno de la cubierta de la caja de fusibles en el compartimiento del motor puede haber una pinza de plástico → fig. 173 ② para retirar los fusibles.

⚠️ AVISO

- Remover cuidadosamente las coberturas de las cajas de fusibles y reinstalar correctamente para evitar daños en el vehículo.
- Se deben proteger las cajas de fusibles abiertas contra la penetración de impurezas y humedad. Las impurezas y humedad en las cajas de fusibles pueden causar daños al sistema eléctrico.

Caja de fusibles en el compartimento del motor

Tenga en cuenta  y , al principio de este capítulo, en la página 217.

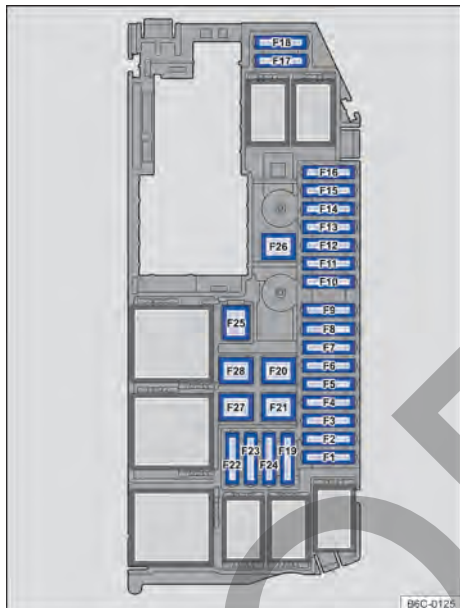

Fig. 174 En el compartimento del motor: disposición de los fusibles.

Algunos fusibles indicados pueden ser específicos de determinadas versiones.

A continuación, se representan las ubicaciones con sus respectivas funciones para los equipos que pueden estar disponibles para su vehículo:

- F1** Unidad de mando del motor
- F2** Válvula de dosificación de combustible (motor TSI) / Bomba de agua (motor TSI)
- F3** Sonda lambda pre catalizador / Sonda lambda post catalizador
- F4** Bomba de combustible
- F5** Ventilador del radiador - electrónico (motor TSI) / Válvula de control de presión del aceite (motor TSI) / Eje de mando variable - admisión / Eje de mando variable - escape (motor TSI) / Válvula del filtro de carbón activado / Sensor de etanol (motor TSI)

- F6** Relé de arranque en caliente / Unidad de mando de arranque en caliente / Bobinas de encendido
- F7** Bomba de vacío
- F8** Relé de la bomba de combustible / Válvulas inyectoras de combustible
- F9** Sensor del pedal de freno
- F10** Unidad electrónica de control
- F11** Libre
- F12** Libre
- F13** Libre
- F14** Relé principal del sistema de inyección / Unidad de control del motor / Unidad de mando ABS/ESC
- F15** Unidad de mando de la transmisión automática.
- F16** Libre
- F17** Arranque asistido
- F18** Arranque asistido (motor de arranque)
- F19** Libre
- F20** Unidad de mando ABS o Unidad de mando ESC
- F21** Unidad de mando ABS/ESC
- F22** Libre
- F23** Libre
- F24** Libre
- F25** Turbina del radiador - 1ª velocidad
- F26** Ventilador del radiador (motor TSI)
- F27** Turbina del radiador - 2ª velocidad
- F28** Libre

ADVERTENCIA

Antes de cualquier trabajo en el compartimento del motor siempre leer y observar las notas de avisos → pág. 226, *Orientaciones de seguridad para trabajos en el compartimento del motor*. El compartimento del motor de todos los vehículos es un área peligrosa y puede causar lesiones graves.

Caja de fusibles en el compartimento del motor en la batería

📖 Tenga en cuenta ⚠️ y ⓘ, al principio de este capítulo, en la página 217.

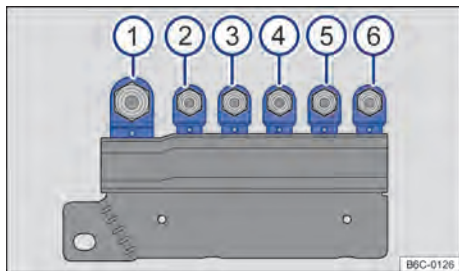

Fig. 175 En el compartimento del motor encima de la batería: disposición de los fusibles.

Los fusibles están ubicados en el compartimento del motor, por encima de la batería del vehículo → ⚠️.

Los fusibles en el compartimento del motor solo deberán ser sustituidos por una empresa especializada. Para esto, Volkswagen recomienda los Concesionarios Volkswagen.

A continuación, se representan las ubicaciones con sus respectivas funciones e intensidad de corriente en Amperios para los equipos que pueden estar disponibles para su vehículo:

- ① 350 A, alternador.
- ② 80 A, libre.
- ③ 150 A, alimentación de la caja de fusibles del compartimento del motor.
- ④ 80 A, alimentación 2 de la caja de fusibles en el panel de instrumentos.
- ⑤ 125 A, alimentación 1 de la caja de fusibles en el panel de instrumentos.
- ⑥ 80 A, dirección asistida.

⚠️ ADVERTENCIA

Antes de cualquier trabajo en el compartimento del motor siempre leer y observar las notas de avisos → pág. 226, *Orientaciones de seguridad para trabajos en el compartimento del motor*. El compartimento del motor de todos los vehículos es un área peligrosa y puede causar lesiones graves.

Sustituir los fusibles quemados

📖 Tenga en cuenta ⚠️ y ⓘ, al principio de este capítulo, en la página 217.

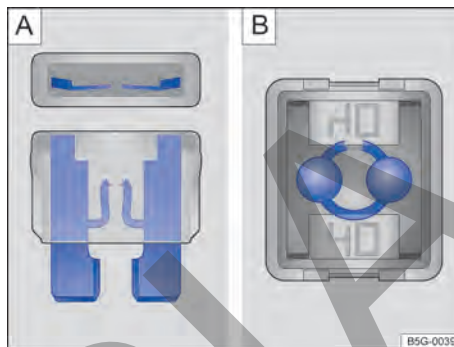

Fig. 176 Fusible quemado: **A** fusible plano, **B** fusible de bloqueo.

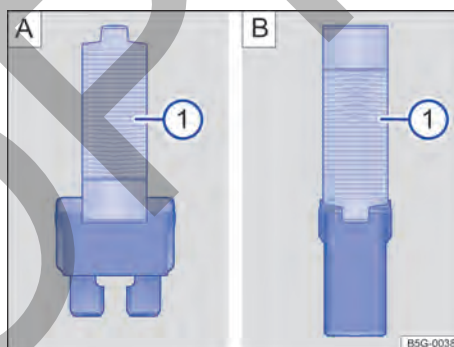

Fig. 177 Retirar o colocar el fusible con la pinza de plástico: **A** fusible plano, **B**: fusible de bloqueo.

Versiones de fusibles

- Fusible plano estándar (ATO®).
- Fusible plano pequeño (MINI®).
- Fusible de bloqueo (JCASE®).

Identificación del color de los fusibles

Fusibles (ATO - MINI)

Color Corriente nominal en amperio

- negro 1 A
- marrón claro 5 A
- marrón 7,5 A
- rojo 10 A
- azul 15 A
- amarillo 20 A

blanco o incoloro 25 A

verde 30 A

naranja 40 A

Fusibles (JCASE)

Color Corriente nominal en amperio

azul 20 A

blanco o incoloro 25 A

rosa 30 A

verde 40 A

rojo 50 A

amarillo 60 A

Preparaciones

- Desconectar el encendido, la luz y todos los consumidores eléctricos.
- Abrir la respectiva caja de fusibles → pág. 218.

Reconocer fusibles quemados

- Iluminar el fusible con una linterna. De esa manera, un fusible quemado puede ser reconocido más fácilmente.
- Un *fusible plano* (ATO[®], MINI[®]) quemado es reconocido desde arriba o desde el costado por la carcasa transparente en las bandas metálicas derretidas → fig. 176 [A].
- Un *fusible de bloqueo* (JCASE[®]) quemado es reconocido por las bandas metálicas derretidas desde arriba de la carcasa transparente → fig. 176 [B].

Cambiar el fusible

- De ser necesario, retirar la pinza de plástico → fig. 177 ① de la cubierta de la caja de fusibles.
- De acuerdo con la versión del fusible, colocar las garras adecuadas del alicate plástico → fig. 177 [A] ① o → fig. 177 [B] ① de forma lateral en el fusible.
- Retirar el fusible quemado.
- Si el fusible está quemado, sustituir el fusible por uno nuevo de la *misma* intensidad de corriente (mismo color e inscripción) y del *mismo* tamaño → ②.
- Después de la colocación del nuevo fusible, si es necesario, colocar la pinza de plástico de nuevo en la cubierta.
- Instalar la cubierta de la caja de fusibles.

⚠ AVISO

Si se sustituye un fusible por otro de mayor capacidad, pueden surgir daños en otras partes del sistema eléctrico. ◀

Ayuda de arranque

📖 Introducción al tema

Si el motor no arranca porque la batería del vehículo 12 V está descargada, es posible utilizar la batería 12 V de otro vehículo para dar arranque.

La batería descargada debe ser correctamente conectada al sistema eléctrico del vehículo.

Los cables auxiliares de arranque deben ser apropiados y con la longitud suficiente para mantener a los vehículos alejados.

⚠ ADVERTENCIA

El uso inadecuado de los cables auxiliares de arranque y una ayuda de arranque realizada de forma incorrecta pueden causar una explosión de la batería del vehículo y lesiones graves. Para reducir el riesgo de explosión de la batería del vehículo, observar lo siguiente:

- Todos los trabajos en la batería del vehículo y en el sistema eléctrico pueden causar quemaduras graves, incendios y descargas eléctricas. Antes de cualquier trabajo en la batería del vehículo, leer y observar siempre las siguientes alertas y precauciones de seguridad → pág. 241, *Batería del vehículo*.
- La batería del vehículo suministrador de corriente debe tener la misma tensión (12 V) y aproximadamente la misma capacidad (ver grabación en la batería del vehículo) que la batería descargada del vehículo.
- Nunca cargar una batería del vehículo congelada o que haya sido descongelada. Una batería del vehículo descargada puede congelarse en temperaturas de alrededor de 0 °C.
- Una batería del vehículo congelada o que haya sido descongelada debe ser cambiada.
- Durante la ayuda de arranque, una mezcla de gas detonante altamente explosiva se forma en la batería del vehículo. Mantener el fuego, chispas, llamas expuestas y cigarrillos ▶

encendidos siempre distantes de la batería del vehículo. Nunca utilizar un teléfono móvil mientras los cables auxiliares de arranque son conectados y desconectados.

- Cargar la batería del vehículo solo en lugares bien ventilados, ya que durante la ayuda de arranque se forma una mezcla de gas detonante altamente explosiva.
- Los cables auxiliares de arranque nunca deben entrar en contacto con piezas giratorias en el compartimento del motor.
- Nunca confundir el polo positivo con el polo negativo o conectar los cables auxiliares de arranque incorrectamente.
- Observar el manual de instrucciones del fabricante del cable de arranque auxiliar.

⚠ AVISO

Para evitar daños considerables en el sistema eléctrico del vehículo, respetar lo siguiente:

- Cables auxiliares de arranque conectados incorrectamente pueden provocar un cortocircuito.
- No debe haber contacto entre los vehículos, de lo contrario, podrá haber flujo de corriente al conectar los polos positivos.

Punto de ayuda de arranque (punto de conexión a tierra)

📖 Tenga en cuenta ⚠ y ⚡, al principio de este capítulo, en la página 223.

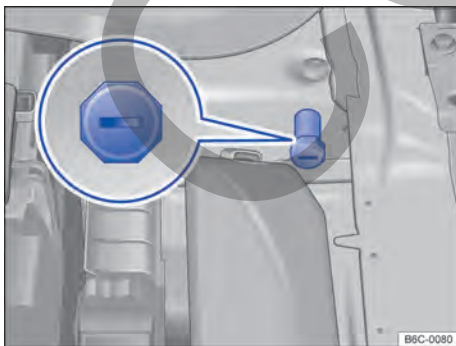

Fig. 178 En el compartimento del motor: punto de ayuda de arranque (punto de conexión a tierra).

El punto de ayuda a arranque está disponible para vehículos con el sistema Start-Stop.

En el compartimento del motor, se encuentra un punto auxiliar de arranque – ubicado en el pasaruedas interno del lado del motor, para conectar el cable de arranque auxiliar negro → fig. 178.

El punto de ayuda de arranque no está dimensionado para la ayuda de arranque externa de otros vehículos.

Ejecutar la ayuda de arranque (punto de conexión a tierra) solo a través de este punto de ayuda de arranque.

Ejecutar la ayuda de arranque

📖 Tenga en cuenta ⚠ y ⚡, al principio de este capítulo, en la página 223.

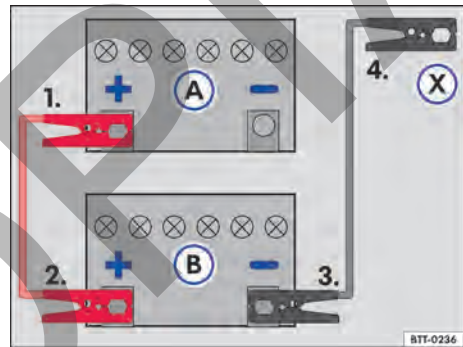

Fig. 179 Esquema para la conexión de los cables auxiliares de arranque: batería del vehículo descargada (A) y batería del vehículo que provee la corriente (B).

Leyenda para → fig. 179:

- (A) Vehículo con batería del vehículo descargada que recibe ayuda de arranque.
- (B) Vehículo con la batería que suministra corriente da ayuda de arranque.
- (X) Punto de conexión a tierra adecuado: punto de ayuda de arranque (punto de conexión a tierra) o una pieza de metal maciza atornillada firmemente al bloque del motor.

La batería del vehículo descargada debe estar conectada de manera correcta a la red de a bordo.

Los vehículos no deben apoyarse el uno con el otro. De lo contrario, puede circular una corriente al conectar el polo positivo.

Asegurarse de que el contacto metálico de las garras conectadas a los polos sea satisfactorio.

Si el motor no comienza a funcionar, interrumpir el proceso de arranque después de 10 segundos y repetirlo después de aproximadamente un minuto.

Conectar el cable de arranque auxiliar

Conectar el cable de arranque auxiliar solo en la secuencia **1 - 2 - 3 - 4** → [fig. 179](#).

- Desconectar el encendido en los dos vehículos → [pág. 108](#).
- Abrir la cobertura del polo positivo.
- Conectar una extremidad del cable auxiliar de arranque *rojo* al polo positivo (+) del vehículo con la batería del vehículo descargada → [fig. 179](#) (A) → ⚠.
- Conectar el otro extremo del cable de arranque auxiliar *rojo* al polo positivo (+) del vehículo que suministra corriente (B).
- Conectar un extremo del cable de arranque auxiliar *negro* al polo negativo de la batería del vehículo que suministra la corriente (C).
- Conectar el otro extremo del cable de arranque auxiliar *negro* (X) al vehículo con la batería descargada en un punto de ayuda al arranque (punto de puesta tierra) o una pieza de metal atornillada firmemente al bloque del motor, sin embargo, no cerca de la batería (A) → ⚠.
- Disponer los conductores del cable de arranque auxiliar para que no entren en contacto con piezas giratorias en el compartimento del motor.

Encender el motor

- Conectar el motor del vehículo que suministra corriente y dejar funcionando en régimen de ralentí.
- Conectar el motor del vehículo con la batería del vehículo descargada y esperar de dos a tres minutos hasta que el motor "funcione uniformemente".

Retirar el cable de arranque auxiliar

- Antes de desconectar el cable de arranque auxiliar desconectar el farol bajo, si está conectado.
- Conectar el aire acondicionado y el desempañador de la luneta con la batería del vehículo descargada, para reducir picos de tensión en el momento de la desconexión de los cables.

- Desconectar el cable de arranque auxiliar con el motor en marcha exactamente en la secuencia **4 - 3 - 2 - 1**.
- Cerrar la cobertura del polo positivo de la batería.

⚠ ADVERTENCIA

Una ayuda de arranque ejecutada de forma incorrecta puede provocar una explosión de la batería del vehículo y lesiones graves. Para reducir el riesgo de explosión de la batería del vehículo, observar lo siguiente:

- Todos los trabajos en la batería del vehículo y en el sistema eléctrico pueden causar quemaduras graves, incendios y descargas eléctricas. Antes de cualquier trabajo en la batería del vehículo, leer y observar siempre los siguientes alertas y precauciones de seguridad → [pág. 241, Batería del vehículo](#).
- Asegurarse de que no haya personas en el interior del vehículo durante la conexión de los cables auxiliares en la batería. En caso de una falla eléctrica, los airbags pueden activarse accidentalmente y provocar lesiones graves o hasta fatales en los ocupantes del vehículo.
- Usar siempre una protección adecuada para los ojos y nunca inclinarse sobre la batería del vehículo.
- Conectar los cables en la secuencia correcta - primero el cable positivo, después el cable negativo.
- Nunca fijar el cable negativo en piezas del sistema de combustible o en los tubos del freno.
- Las partes no aisladas de las garras de los polos no deben tocarse. Además de eso, el cable fijado en el polo positivo de la batería del vehículo no debe entrar en contacto con piezas del vehículo conductoras de corriente.
- Comprobar el visor de la batería del vehículo y, de ser necesario, utilizar una linterna. Si es amarillo claro o incoloro, no ejecutar la ayuda de arranque y buscar ayuda técnica especializada.
- Evitar descargas electrostáticas en las intermediaciones de la batería del vehículo. El gas detonante que escapa de la batería del vehículo puede inflamarse por la formación de chispas.

- Nunca ejecutar la ayuda de arranque si la batería del vehículo está dañada, congelada o fue descongelada.

⚠ AVISO

Un cable de arranque auxiliar incorrectamente conectado puede provocar daños considerables en el sistema eléctrico del vehículo.

Tirar y remolcar

📖 Introducción al tema

Por motivos técnicos, el vehículo no debe ser empujado. En su lugar, utilizar la ayuda de arranque → pág. 223.

El vehículo con batería de vehículo descargada no debe ser remolcado por razones técnicas. En su lugar, utilizar la ayuda de arranque → pág. 223.

Remolque

Siempre que sea necesario remolcar su vehículo, utilizar un servicio de guincho especializado, usando camión-remolque o plataforma.

En caso de utilizarse un camión-remolque, el vehículo deberá ser sustentado de manera segura por las ruedas delanteras. Asegurarse de que el vehículo esté en punto muerto y la palanca del freno de estacionamiento suelta.

⚠ AVISO

Respetar siempre la legislación de tránsito vigente sobre el procedimiento de remolque.

Verificación y reabastecimiento

En el compartimiento del motor

Orientaciones de seguridad para trabajos en el compartimiento del motor

Antes de cualquier trabajo en el motor o en el compartimiento del motor, estacionar siempre el vehículo con seguridad sobre un piso plano y firme.

El compartimiento del motor de un vehículo es un área peligrosa. Nunca realice trabajos en el motor o en el compartimiento del motor sin el conocimiento de las acciones necesarias y de las precauciones de seguridad generalmente válidas, así como sin los recursos, líquidos y herramientas adecuadas disponibles → ⚠. De ser necesario, dejar que todos los trabajos sean realizados por un Concesionario Volkswagen. Trabajos inadecuados pueden causar lesiones graves.

⚠ ADVERTENCIA

Movimientos involuntarios del vehículo durante los trabajos de mantenimiento pueden provocar lesiones graves.

- Nunca trabajar debajo del vehículo cuando éste no está seguro contra el movimiento. En caso de necesitar trabajar debajo del vehículo mientras las ruedas están en contacto con el suelo, se debe detener el vehículo en un plano, las ruedas deben estar bloqueadas y la llave del vehículo debe estar fuera de la cerradura de encendido.
- De ser necesario trabajar por debajo del vehículo, se lo debe sostener adicionalmente con caballetes adecuados. El gato no es suficiente para esa finalidad y puede fallar, lo cual puede causar lesiones graves.
- El sistema Start-Stop debe desactivarse manualmente.

⚠ ADVERTENCIA

¡El compartimiento del motor de todo vehículo es un área peligrosa y puede causar lesiones graves!

- En todos los trabajos, ser siempre extremadamente prevenido y cauteloso, como también observar las precauciones de seguridad generalmente válidas. Nunca asumir un riesgo personal.
- Realizar trabajos en el motor y en el compartimento del motor solamente cuando esté familiarizado con las acciones necesarias. Cuando no está seguro sobre qué hacer, los trabajos necesarios deben ser realizados por un Concesionario Volkswagen. Pueden resultar lesiones graves de trabajos realizados incorrectamente.
- Nunca abrir o cerrar la tapa del compartimento del motor mientras sale vapor o líquido refrigerante. El vapor caliente o el líquido refrigerante pueden causar quemaduras graves. Esperar siempre hasta que no se note más vapor o líquido refrigerante saliendo del compartimento del motor.
- Dejar siempre el motor enfriarse antes de abrir la tapa del compartimento del motor.
- Las piezas calientes del motor o del sistema de escape pueden quemar la piel si se las toca.
- Cuando el motor se haya enfriado, se debe tener en cuenta lo siguiente antes de abrir la tapa del compartimento del motor:
 - Accionar el freno de estacionamiento y poner la palanca selectora en la posición **P** o la palanca de cambio de marcha en punto muerto.
 - Apagar el encendido y retirar la llave del vehículo de la cerradura de encendido.
 - Mantener a los niños siempre lejos del compartimento del motor y bajo la supervisión de adultos.
- Con el motor caliente, el sistema de refrigeración del motor está bajo presión. Nunca abrir el tapón de cierre del depósito del líquido refrigerante del motor con el motor caliente. De haberlo hecho, el líquido refrigerante puede salpicar y causar quemaduras y otras lesiones graves.
 - Después de enfriar, girar la tapa lentamente y con mucho cuidado en sentido antihorario mientras se presiona la tapa levemente hacia abajo.
 - Proteger siempre el rostro, las manos y los brazos del líquido refrigerante caliente o del vapor con un paño grande y espeso.

- Al recargar, no derramar fluidos sobre partes del motor o sobre el sistema de escape. Los fluidos derramados pueden causar incendios.

ADVERTENCIA

¡La alta tensión del sistema eléctrico puede causar descargas eléctricas, quemaduras, lesiones graves y la muerte!

- Nunca colocar el sistema eléctrico en corto circuito. La batería del vehículo podría explotar.
- Para reducir el riesgo de un electrochoque y de lesiones graves, respetar lo siguiente mientras el motor está en funcionamiento o al arrancar:
 - Nunca apoyarse en los conductores eléctricos del sistema de encendido.
 - Nunca apoyarse en los cables de alimentación.

ADVERTENCIA

En el compartimento del motor se encuentran piezas girando que pueden causar lesiones graves.

- Nunca apoyar en el área del ventilador del radiador o directamente en el ventilador. El contacto con las láminas del rotor puede causar lesiones graves. El ventilador es controlado por temperatura y puede activarse por cuenta propia - inclusive con el encendido desconectado o sin la llave del vehículo en la cerradura de encendido.
- Si se deben realizar trabajos durante el proceso de arranque o con el motor en funcionamiento, existe peligro de muerte debido a las piezas giratorias, como, por ejemplo, la correa dentada o poli-v, el generador y el ventilador del radiador, y debido al sistema de encendido de alta tensión. Actuar siempre con extrema cautela.
 - Tener cuidado siempre para que ninguna parte del cuerpo, joyas, corbatas, indumentaria holgada y pelos largos puedan entrar en contacto con piezas giratorias del motor. Antes del trabajo, quitar siempre joyas y corbatas, atar el pelo largo hacia arriba y apretar todas las piezas de ropa contra el cuerpo para evitar que se enganchen con piezas del motor.

- Activar el pedal del acelerador siempre con cautela y nunca desatentamente. El vehículo puede entrar en movimiento aun con el freno de estacionamiento accionado.
- No dejar ningún objeto como, por ejemplo, paños de limpieza o herramientas en el compartimento del motor. Los objetos dejados atrás pueden causar deficiencias de funcionamiento, daños al motor y un incendio.

⚠ ADVERTENCIA

Aislamientos adicionales como cubrir el compartimento del motor, pueden averiar el funcionamiento del motor, causar incendios y ocasionar lesiones graves.

- Nunca cubrir el motor con cubiertas u otros aislamientos.

⚠ ADVERTENCIA

¡Fluidos y algunos materiales en el compartimento del motor son fácilmente inflamables y pueden causar incendios y lesiones graves!

- Nunca fumar en las proximidades del compartimento del motor.
- Nunca trabajar en las proximidades de llamas expuestas o chispas.
- Nunca derramar fluidos sobre el motor. Éstos pueden prenderse fuego con piezas calientes del motor y causar lesiones.
- Si se deben realizar trabajos en el sistema de combustible o en el sistema eléctrico, observar lo siguiente:
 - Desconectar siempre la batería del vehículo. Asegurarse de que el vehículo esté desbloqueado cuando se desconecta la batería del vehículo, ya que de lo contrario, se activará el sistema de alarma.
 - Nunca trabajar cerca de partes calientes, calefactores de paso u otras llamas expuestas.

ⓘ AVISO

Al cambiar o reabastecer fluidos, asegurarse de que los fluidos están en los recipientes correctos. Fluidos incorrectos pueden causar deficiencias graves de funcionamiento y daños al motor.

 Los fluidos que son derramados del vehículo son perjudiciales para el medio ambiente. Por ese motivo, controlar periódicamente el piso

debajo del vehículo. Si se ven manchas de aceite u otros fluidos en el piso, mande a inspeccionar el vehículo a un Concesionario Volkswagen. <

Preparar el vehículo para trabajos en el compartimento del motor

Lista de control

Realizar las siguientes acciones siempre en la secuencia indicada antes de cualquier trabajo en el compartimento del motor → ⚠:

- ✓ Estacionar el vehículo sobre un piso plano y firme .
- ✓ Pisar el pedal del freno y sostenerlo hasta que el motor esté apagado.
- ✓ Tirar del freno de estacionamiento → pág. 126.
- ✓ Ponga la palanca de cambio en punto muerto → pág. 115 o la palanca selectora en la posición **P** → pág. 116.
- ✓ Apagar el motor y retirar la llave del vehículo de la cerradura de encendido .
- ✓ Dejar el motor enfriarse lo suficiente.
- ✓ Mantener a los niños y otras personas siempre alejados del compartimento del motor.
- ✓ Asegurarse de que el vehículo no pueda moverse inesperadamente.

⚠ ADVERTENCIA

Observar la lista de control es fundamental para la seguridad del conductor, los pasajeros y demás conductores, evitando posibles accidentes.

- Seguir siempre las acciones de la lista de control y tener en cuenta las precauciones de seguridad en ellas descritas. <

Abrir y cerrar la tapa del compartimento del motor

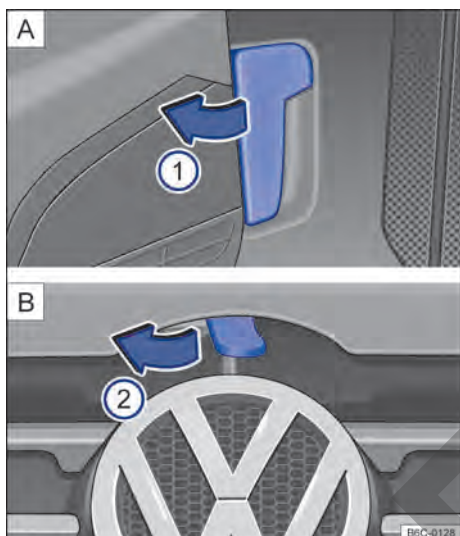

Fig. 180 A Palanca de desbloqueo de la tapa del compartimento del motor en la zona reposapiés del conductor. B Palanca de desbloqueo en la parte interior de la tapa del compartimento del motor.

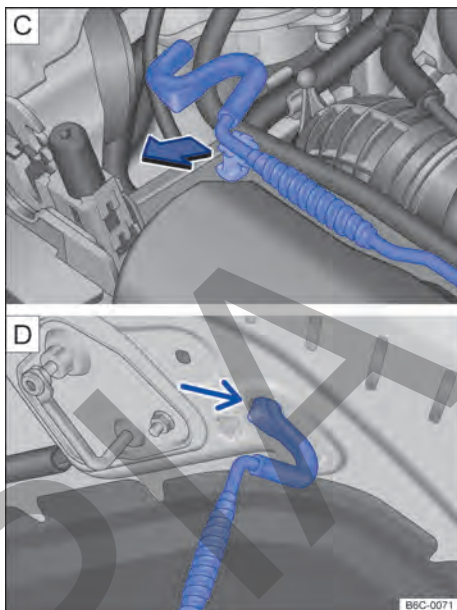

Fig. 181 C Varilla de sujeción de la tapa del compartimento del motor. D Tapa del compartimento del motor apoyada en la varilla de sujeción.

Abrir la tapa del compartimento del motor

- Antes de abrir la tapa del compartimento del motor, asegurarse de que los brazos de los limpiaparabrisas estén apoyados en el parabrisas → ①.
- Abrir la puerta del conductor y tirar de la palanca de desbloqueo en la dirección de la flecha → fig. 180 A ①. La tapa del compartimento del motor salta hacia fuera de la traba del cierre por la presión del resorte → ▲.
- Levantar un poco la tapa del compartimento del motor y, al mismo tiempo, presionar la palanca de desbloqueo en el sentido de la flecha → fig. 180 B ②, que se encuentra en la parte interna de la tapa, para abrir completamente la tapa del compartimento del motor.
- Retirar la varilla de sujeción del soporte en el sentido de la flecha → fig. 181 C y colocarla en la abertura de la tapa del compartimento del motor → fig. 181 D. ▶

Cerrar la tapa del compartimento del motor

- Levantar un poco la tapa del compartimento del motor →
- Retirar la varilla de sujeción del orificio → fig. 181 y encajarla en el soporte del cierre → fig. 181 .
- Soltar la tapa del compartimento del motor de una altura de aproximada 20 cm en la zona de la traba del cierre - ¡no presionar!

Si la tapa del compartimento del motor no se cierra, abrirla nuevamente y cerrarla correctamente.

La tapa del compartimento del motor cerrada correctamente queda alineada con las piezas adyacentes de la carrocería.

ADVERTENCIA

Cuando la tapa del compartimento del motor esté abierta y sostenida por la varilla de sujeción, no apoyarse o aplicar fuerza de cierre en la tapa, ya que la varilla se dañará y puede provocar lesiones graves.

ADVERTENCIA

Una tapa del compartimento del motor cerrada incorrectamente puede abrirse súbitamente durante la conducción y bloquear la vista hacia adelante. Esto puede provocar accidentes y lesiones graves.

- Después de cerrar la tapa del compartimento del motor, comprobar si el bloqueo se enganchó correctamente en el cierre. La tapa del compartimento del motor debe quedar alineada con las piezas adyacentes de la carrocería.
- Si se constata durante la conducción que la tapa del compartimento del motor no está cerrada correctamente, parar inmediatamente y cerrar la tapa del compartimento del motor.
- Abrir o cerrar la tapa del compartimento del motor únicamente si no hay nadie en su radio de apertura.

AVISO

Para evitar daños a la tapa del compartimento del motor y los brazos de los limpiaparabrisas, solamente abrir la tapa del compartimento del motor con los limpiaparabrisas plegados. <

Indicación del display

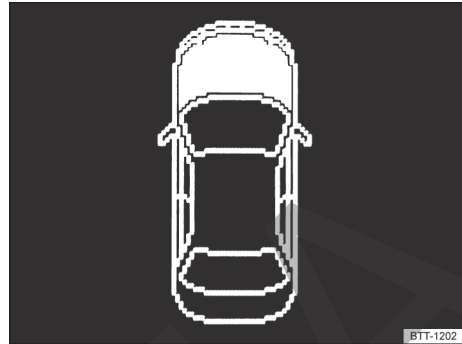

Fig. 182 En el display del instrumento combinado: tapa del compartimento del motor abierta o cerrada incorrectamente (representación esquemática).

Dependiendo de la versión del vehículo, la representación de la tapa del compartimento del motor en el display puede no estar disponible.

Una representación simbólica → fig. 182 en la pantalla del instrumento combinado indica que la tapa del compartimento del motor está abierta o cerrada correctamente.

¡No continuar! Si es necesario, suspender de nuevo la tapa del compartimento del motor y cerrarla.

La representación también es visible con el encendido desconectado, y se borra unos minutos después de que el vehículo se bloquee con las puertas cerradas.

ADVERTENCIA

Ignorar las indicaciones de advertencia puede ocasionar paradas del vehículo en el tránsito, accidentes y lesiones graves.

- No ignore nunca las indicaciones de advertencia.
- Parar el vehículo lo antes posible en un lugar seguro.

De acuerdo con el modelo del instrumento combinado, puede variar la representación de los símbolos. <

Fluidos y recursos

Todos los fluidos y recursos son continuamente perfeccionados, como, por ejemplo, correas dentadas, neumáticos, líquido refrigerante del motor, aceites del motor, como también velas de encendido y la batería del vehículo. Por este motivo, el cambio de fluidos y recursos debe ser realizado por un Concesionario Volkswagen o por una empresa especializada. Los Concesionarios Volkswagen están siempre informados sobre los cambios.

⚠ ADVERTENCIA

Fluidos y recursos inadecuados, como también su utilización incorrecta, pueden causar accidentes, lesiones graves, quemaduras e intoxicación.

- Conservar fluidos únicamente en recipientes originales cerrados.
- Nunca utilizar latas de alimentos, botellas u otros recipientes vacíos para almacenar fluidos, ya que hay riesgo de que el fluido almacenado pueda ser ingerido por otras personas.
- Mantener los fluidos y recursos fuera del alcance de niños.
- Leer y prestar atención siempre a la información y las alertas de los envases de los fluidos.
- Utilizar productos que emitan vapores tóxicos siempre en áreas abiertas o bien ventiladas.
- Jamás utilizar combustible, trementina, aceite del motor, removedor u otros líquidos volátiles para conservación del vehículo. Esas sustancias son tóxicas y muy inflamables. ¡Estas pueden causar incendios y explosiones!

ⓘ AVISO

- Reabastecer solamente con fluidos adecuados. De ninguna manera se deben utilizar fluidos diferentes de los recomendados. De lo contrario, ¡pueden ocurrir fallas graves de funcionamiento o un daño al motor!
- Los accesorios y piezas instalados delante de la entrada de aire perjudican la refrigeración del motor. ¡En condiciones de alta temperatura ambiente y demanda intensa del motor, éste puede sobrecalentarse!

🌿 Los fluidos que son derramados del vehículo son perjudiciales para el medio ambiente. Por ese motivo, controlar periódicamente el piso debajo del vehículo. Si se ven manchas de aceite u otros fluidos en el piso, mande a inspeccionar el vehículo a un Concesionario Volkswagen. ◀

Agua de los limpiaparabrisas



Fig. 183 En el compartimento del motor: tapa del tanque de agua de los lavaparabrisas.

Comprobar regularmente el nivel de agua del depósito de los lavaparabrisas y, de ser necesario, reabastecer.

- Abrir la tapa del compartimento del motor ⚠ → pág. 226.
- Se puede reconocer al tanque de agua de los lavaparabrisas por el símbolo 🧽 en la tapa → fig. 183.
- Verificar si todavía hay agua suficiente en el tanque de los lavaparabrisas.
- Para reabastecer, mezclar agua limpia con un producto de limpieza recomendado por Volkswagen → ⓘ. Observar las prescripciones para mezcla en el envase.
- En caso de temperaturas externas bajas, agregar un aditivo anticongelante para que el agua no se congele → ⚠.

Vea la capacidad del depósito de agua de los lavavidrios en la → pág. 294 ▶

⚠ ADVERTENCIA

Nunca mezclar aditivo anticongelante o aditivos similares inadecuados al agua de los lavaparabrisas. Esto puede causar la formación de una película oleosa sobre el vidrio que reduce bastante la visibilidad.

- Utilizar agua limpia con un producto de limpieza de vidrios recomendado por Volkswagen.
- Eventualmente, mezclar aditivos anticongelantes adecuados al agua de los lavaparabrisas.

ⓘ AVISO

- Nunca mezclar los productos de limpieza recomendados por Volkswagen con otros productos de limpieza. Esto podrá producir la coagulación de los componentes y así provocar la obstrucción de los picos de los lavaparabrisas.
- ¡Al reabastecer, no confundir los fluidos de ninguna manera! De lo contrario, ¡pueden ocurrir fallas graves de funcionamiento o un daño al motor!

Aceite del motor

📖 Introducción al tema

⚠ ADVERTENCIA

Si se lo maneja de manera inadecuada, el aceite del motor puede causar quemaduras y otras lesiones graves.

- Usar siempre anteojos de protección durante el manejo del aceite del motor.
- El aceite del motor es tóxico y debe permanecer fuera del alcance de niños.
- Conservar el aceite del motor solamente con el recipiente original cerrado. Esto también cuenta para el aceite usado hasta el momento de su descarte.
- Nunca utilizar latas de alimentos, botellas u otros recipientes vacíos para almacenar el aceite del motor, ya que hay riesgo de que otras personas puedan ingerir el aceite del motor almacenado.

- El contacto frecuente con el aceite del motor puede causar lesiones en la piel. En caso de contacto con el aceite del motor, lavar la piel cuidadosamente con agua y jabón.
- Con el motor en funcionamiento, el aceite del motor queda extremadamente caliente, pudiendo causar quemaduras graves. Dejar siempre que se enfríe el motor.

🍃 La pérdida o derrame del aceite del motor puede contaminar el medio ambiente. Para que eso no ocurra, se recomienda sustituir el aceite del motor preferentemente en un Concesionario Volkswagen, que dispone de una herramienta especial, de la competencia técnica necesaria y está apto para resolver la cuestión de la eliminación del aceite usado.

- Si fueran visibles las manchas de aceite u otros fluidos en el piso debajo del vehículo, Volkswagen recomienda que el vehículo se inspeccione preferentemente en un Concesionario Volkswagen.

Especificación del aceite del motor

📖 Tenga en cuenta ⚠, al principio de este capítulo, en la página 232.

VW 508 88 es la norma del aceite lubricante para el motor de su Volkswagen. Esta norma se describe en el embalaje del aceite lubricante. En los concesionarios Volkswagen se dispone de información sobre los aceites de motor aprobados por Volkswagen.

En el llenado, los aceites de motor aprobados por Volkswagen según la norma **VW 508 88** se pueden mezclar entre sí.

Si en situación de emergencia no existe ningún aceite de motor homologado de la norma **VW 508 88**, provisoriamente se puede utilizar un aceite de motor que cumpla con los siguientes requisitos: especificación ACEA A3/B4, con clase de viscosidad **SAE OW 30**, **SAE OW 40**, **SAE 5W 30**, **SAE 5W 40**, **SAE 10W 30** o **SAE 10W 40**. No obstante, recomendamos que se ponga en contacto con un concesionario Volkswagen para que el cambio de aceite en el vehículo se realice con aceite del motor aprobado.

La especificación del aceite del motor se encuentra en el envase del aceite.

Los aceites de motor se perfeccionan continuamente. Los Concesionarios Volkswagen están siempre informados sobre los cambios. Por eso, Volkswagen recomienda realizar siempre los cambios de aceite del motor en un Concesionario Volkswagen.

⚠ AVISO

- Utilizar solo la especificación de aceite del motor expresamente aprobada por Volkswagen. ¡El uso de otros aceites de motor puede provocar daños en el motor!
- No mezclar aditivos lubricantes adicionales al aceite del motor. Daños provocados por dichos aditivos están excluidos de la cobertura en garantía.
- Los daños en el motor provocados por el uso de aceite lubricante que no cumpla con la norma VW 508 88 están excluidos de la garantía.

Cambio del aceite del motor

📖 Tenga en cuenta ⚠, al principio de este capítulo, en la página 232.

El aceite del motor se debe cambiar regularmente según lo descrito en el → pág. 267. Tenga en cuenta que estos intervalos se cumplan, en especial cuando el vehículo se utiliza en condiciones adversas, donde algunos servicios se deben realizar con mayor frecuencia.

Por exigir herramientas especiales y conocimientos técnicos, el cambio del aceite del motor y del filtro debe ser realizado por una empresa especializada, lo cual también asegura una eliminación adecuada del aceite usado. Para esto, Volkswagen recomienda los Concesionarios Volkswagen.

Más información acerca de los intervalos de mantenimiento está disponible en el → pág. 267.

⚠ ADVERTENCIA

Si en casos excepcionales realmente se necesita sustituir el aceite del motor, tener en cuenta los siguientes puntos:

- Usar siempre anteojos de protección.
- Dejar siempre el motor enfriarse totalmente para evitar quemaduras.

- Mantener los brazos horizontalmente al desatornillar el tornillo de drenaje del aceite para evitar que el aceite drenado pueda escurrirse por el brazo.
- Utilizar un recipiente apropiado para recolectar el aceite usado, en el cual pueda colocarse, como mínimo, la cantidad total de aceite del motor.
- Nunca utilizar latas de alimentos, botellas u otros recipientes vacíos para almacenar el aceite del motor, ya que, de esta forma, el aceite del motor contenido en los mismos no siempre podrá ser identificado por otras personas.
- El aceite del motor es tóxico y debe permanecer fuera del alcance de niños.

⚠ AVISO

No mezclar aditivos lubricantes adicionales al aceite del motor. Daños provocados por dichos aditivos están excluidos de la cobertura en garantía.

🌿 Volkswagen recomienda que el aceite el filtro sea sustituidos, preferentemente, en un Concesionario Volkswagen, que dispone de la herramienta especial, de la competencia técnica necesaria y está apta para resolver la cuestión de la eliminación del aceite usado de manera ambientalmente adecuada.

- Nunca descarte el aceite usado en jardines, zonas forestales, cloacas, calles y vías, ríos o afluentes, ya que contamina el medio ambiente.
- Para vaciar completamente el aceite usado, utilice un recipiente adecuado y con una capacidad suficiente para recoger la totalidad de aceite presente en el motor, ver → pág. 294, *Capacidades*.

Consumo de aceite del motor

📖 Tenga en cuenta ⚠, al principio de este capítulo, en la página 232.

El consumo de aceite de motor puede variar de un motor a otro. Debido al diseño de los motores de combustión interna, para que haya una lubricación adecuada de los componentes, parte del aceite lubricante se consume durante el funcionamiento normal del motor, por lo tanto, el

consumo de aceite del motor puede variar durante la vida útil del motor. Además, dependiendo de la forma de conducir y de las condiciones de uso del vehículo, el consumo de aceite puede alcanzar hasta 0,5 l en 1 000 km. Por eso, el nivel del aceite del motor se debe comprobar en intervalos regulares – preferentemente en cada suministro o antes de realizar viajes largos.

En caso de alta demanda del motor, el nivel del aceite del motor debe estar lo más cerca posible del nivel → fig. 184 (A), sin sobrepasarse, como, por ejemplo, en viajes largos en carreteras durante el verano o durante travesías de montañas.

Comprobar el nivel del aceite del motor y reabastecer con aceite de motor

📖 **Tenga en cuenta** ⚠, al principio de este capítulo, en la página 232.

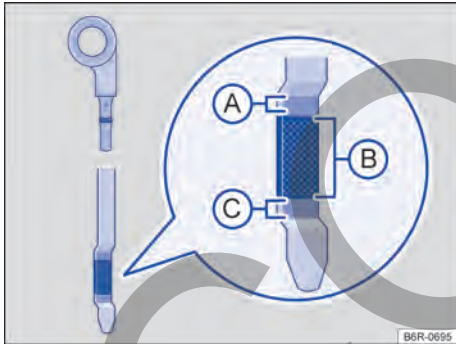

Fig. 184 Varilla de medición del aceite con marca de nivel de aceite del motor.



Fig. 185 En el compartimento del motor: tapón de la boca de llenado del aceite del motor.

Leyenda para → fig. 184:

- (A) El aceite del motor no se puede reponer.
- (B) Nivel del aceite del motor en orden.
- (C) Nivel del aceite del motor muy bajo - reposar el aceite del motor.

Lista de control

Seguir las etapas en la secuencia indicada → ⚠:

1. Estacionar el vehículo con el motor **caliente** en una superficie plana para evitar la lectura incorrecta del nivel de aceite del motor.
2. Apagar el motor y esperar algunos minutos para que el aceite del motor se escurra de vuelta hacia el cárter.
3. Abrir la tapa del compartimento del motor ⚠ → pág. 226.
4. Identifique la boca de llenado del aceite del motor y la varilla de medición del aceite. La boca de llenado del aceite del motor está identificada con el símbolo 🛢 sobre la tapa → fig. 185 y por la varilla de medición del aceite con la empuñadura de color. Si no está claro donde se encuentran la tapa y la varilla de medición de aceite, entrar en contacto con un Concesionario Volkswagen o una empresa especializada.
5. Retirar la varilla de medición del nivel de aceite del tubo guía y limpiarla con un paño limpio → ①.
6. Volver a introducir la varilla de medición del nivel de aceite en el tubo guía hasta el final. Si hay una marca en la varilla de nivel de aceite, esta marca se debe ajustar a la ranura correspondiente en el extremo superior del tubo de guía al introducirla. ▶

Lista de control (continuación)

- Retirar nuevamente la varilla de medición del aceite y leer el nivel del aceite del motor en la varilla de medición → [fig. 184](#) de la siguiente manera:
 - no agregar aceite → [!](#). Continuar con la etapa 16.
 - nivel de aceite correcto. Se puede agregar aceite (aproximadamente 0,5 l). Continuar con la etapa 8 o 16.
 - agregar **obligatoriamente** aceite recomendado manteniendo el nivel dentro de la zona [B](#). Continuar con la etapa 8.
- Después de la lectura del nivel del aceite del motor, introducir la varilla de medición de manera correcta en el tubo guía hasta el final.
- Desenroscar la tapa de la boca de llenado de aceite del motor → [fig. 185](#).
- Reponga solo aceite del motor expresamente aprobado por Volkswagen gradualmente en pequeñas cantidades (no más de 0,5 l).
- Para evitar que se llene demasiado, es necesario esperar aproximadamente un minuto después de reponer, para que el aceite del motor llegue hasta el cárter, hasta la marca de la varilla de medición del aceite del motor.
- Vuelva a comprobar el nivel del aceite del motor en la varilla de medición antes de volver a agregar una pequeña cantidad de aceite del motor. Nunca recargar con aceite del motor en exceso → [!](#).
- Una vez finalizado el proceso de la reposición de aceite, el nivel del aceite del motor debe estar, al menos, en el medio del nivel → [fig. 184 B](#), pero jamás por encima del nivel [A](#) → [!](#).
- Si, por descuido, se ha completado exceso de aceite del motor y si, después de esto, el nivel del aceite se encuentra por arriba de la franja → [fig. 184 A](#), **no arranque el motor**. Buscar un Concesionario Volkswagen o una empresa especializada.
- Después de la carga, enrosque correctamente el tapón de la boca de llenado de aceite del motor.

- Reintroduzca la varilla de medición del aceite de forma correcta en el tubo de guía hasta el tope.
- Cierre la cubierta del compartimento del motor de forma correcta [▲](#) → [pág. 226](#).

Vea la cantidad de aceite del motor en la
→ [pág. 294](#).

! ADVERTENCIA

El aceite del motor podría inflamarse si entra en contacto con piezas calientes del motor. Esto puede causar incendios, quemaduras y otras lesiones graves.

- Si el aceite del motor se vierte sobre las piezas del motor cuando están frías, el aceite se puede calentar cuando el motor está marcha y provocar un incendio.
- Después de la reposición, asegúrese siempre que el tapón de la boca de llenado de aceite esté cerrado correctamente y que la varilla de medición del aceite también esté correctamente introducida en el tubo de guía. De esta forma, puede evitarse un derramamiento de aceite del motor sobre piezas calientes del motor en funcionamiento.

! AVISO

- No arranque el motor si el nivel de aceite del motor está por encima del nivel → [fig. 184 A](#). Buscar un Concesionario Volkswagen o una empresa especializada. De lo contrario, ¡pueden dañarse el catalizador y el motor!
- Al cambiar o reabastecer fluidos, asegurarse de que los fluidos están en los recipientes correctos. ¡Los líquidos incorrectos pueden provocar fallas graves de funcionamiento y daños en el motor!



! AVISO

Utilizar únicamente paños que no se deshilachen y no suelten hilos para limpiar la varilla de medición del nivel del aceite, esos residuos pueden causar daños al motor.

 En ninguna circunstancia el nivel de aceite del motor debe sobrepasar el área → [fig. 184 A](#). Con el nivel por encima de esta área, el sistema de escape puede extraer el aceite a través de la ventilación del cárter y lanzarlo a la atmósfera. Además, el aceite puede quemarse en el interior del catalizador, dañándolo. ▶

 La pérdida o derrame del aceite del motor puede contaminar el medio ambiente. Para que esto no ocurra, Volkswagen recomienda cambiar el aceite del motor preferentemente en un Concesionario Volkswagen, que dispone de herramientas especiales y la competencia técnica necesaria, y está apto para resolver el descarte del aceite usado.



Solución de problemas

 **Tenga en cuenta** , al principio de este capítulo, en la página 232.

En el display del instrumento combinado, pueden visualizarse luces de advertencia y mensajes de texto. Además, puede sonar señales sonoras.

Aceite del motor

Luz de advertencia central 

y  **Se enciende:** presión del aceite del motor muy baja.  **¡No continuar!** Apagar el motor. Comprobar el nivel del aceite del motor, si es necesario, recargar con aceite del motor → pág. 234. Si la luz de advertencia permanece encendida y el nivel de aceite es el adecuado, *no* siga viaje ni mantenga el motor en marcha. Esto puede resultar en daños al motor. Buscar inmediatamente un Concesionario Volkswagen o una empresa especializada.

y  **Reabastecer el aceite del motor.** Nivel del aceite del motor muy bajo. Apagar el motor. Comprobar el nivel del aceite del motor → pág. 234.

Luz de advertencia central 

y  **Comprobar el nivel del aceite.** Nivel del aceite del motor muy bajo. Apagar el motor. Comprobar el nivel del aceite del motor → pág. 234.



y  **Si se enciende:** nivel del aceite del motor muy bajo. Apagar el motor. Comprobar el nivel del aceite del motor → pág. 234.

y  **Si parpadea:** sistema de aceite del motor averiado. Buscar inmediatamente un Concesionario Volkswagen o una empresa especializada.

ADVERTENCIA

Tener en cuenta las luces de advertencia encendidas y los mensajes de texto es fundamental para la seguridad del conductor y de los acompañantes, evitando posibles paradas del vehículo, como también eventuales accidentes.

- Nunca ignorar las luces de advertencia y los mensajes de texto.
- Parar el vehículo lo antes posible en un lugar seguro para todos los pasajeros del vehículo y los demás conductores.

 La luz de advertencia de la presión del aceite  no es un indicador del nivel del aceite del motor. El nivel del aceite del motor se debe controlar en intervalos regulares, preferentemente siempre que se reposta el depósito de combustible.

Líquido refrigerante del motor

Introducción al tema

¡Nunca trabaje con el sistema de refrigeración del motor si no está familiarizado con los procedimientos necesarios y si dispone solo de herramientas, equipos y fluidos inadecuados → ! En ese caso, dejar que todos los trabajos sean realizados por una empresa especializada. Para esto, Volkswagen recomienda los Concesionarios Volkswagen.

Trabajos inapropiados pueden causar lesiones graves.

ADVERTENCIA

¡El líquido refrigerante del motor es tóxico!

- Conservar el líquido refrigerante del motor solo en su recipiente original cerrado y en lugar seguro.
- Nunca utilizar latas de alimentos, botellas u otros recipientes vacíos para almacenar el líquido refrigerante del motor, ya que existe el riesgo de que otras personas ingieran el líquido almacenado.
- Mantener el líquido refrigerante del motor fuera del alcance de los niños.

- Asegurarse de que sea prevista la proporción de aditivo para el líquido refrigerante del motor correcto de acuerdo con la temperatura ambiente más baja esperada en la cual operará el vehículo.
- En temperaturas extremadamente bajas, el líquido refrigerante puede congelarse y causar la detención del vehículo. En ese caso, la calefacción interna del vehículo tampoco funcionará, pudiendo disminuir la temperatura corporal de los ocupantes que no estén vistiendo ropas adecuadas al clima.
- La exposición prolongada al frío y la pérdida de calor corporal son factores perjudiciales a la salud humana.

 En ninguna circunstancia, el líquido de refrigeración del motor viejo debe reutilizarse. Preste atención, también, a las normas específicas para el descarte de este producto.

 Volkswagen recomienda recargar o sustituir el líquido refrigerante del motor y sus aditivos en un Concesionario Volkswagen, que descarta los fluidos correctamente. Nunca descarte los líquidos usados en jardines, zonas forestales, cloacas, calles y vías, ríos o afluentes, ya que contamina el medio ambiente.

Especificaciones del líquido refrigerante del motor

 **Tenga en cuenta** , al principio de este capítulo, en la página 236.

El sistema de refrigeración del motor lleva de fábrica una mezcla de **agua destilada** y una parte del 40% de aditivo para el líquido refrigerante del motor G12evo (TL-VW 774 L).

Esta mezcla ofrece no solo protección anticongelante hasta -25 °C, sino que también protege contra la corrosión las piezas de aleación del sistema de refrigeración del motor. Asimismo, la mezcla evita la acumulación de caliza y eleva bastante el punto de ebullición del líquido refrigerante del motor.

Para proteger el sistema de refrigeración del motor, el porcentaje de aditivo para el líquido refrigerante del motor debe ser *siempre* al menos un 40%, incluso en climas cálidos y cuando se necesite protección anticongelante.

Si, por razones climáticas, se necesita una mayor protección anticongelante, se puede aumentar la proporción de aditivo en el líquido refrigerante del motor. No obstante, el porcentaje de aditivo en el líquido refrigerante motor no puede ser superior al 60%, porque de lo contrario la protección anticongelante descendería nuevamente y empeoraría la refrigeración.

Cuando se reponga líquido refrigerante del motor, utilice una mezcla de **agua destilada** y al menos un 40 % de aditivo para el líquido refrigerante del motor, para mantener una protección anticorrosiva óptima → .

La mezcla de G 12evo con líquido refrigerante del motor G 13 (TL-VW 774 J), G 12 plus-plus (TL-VW 774 G), G 12 plus (TL-VW 774 F) o G 12 (color rojo) empeora notablemente la protección contra la corrosión y, por lo tanto, debe evitarse.

En los concesionarios Volkswagen se dispone de información sobre el líquido refrigerante los homologado por Volkswagen. Por eso, Volkswagen recomienda realizar siempre los cambios de líquido refrigerante en un Concesionario Volkswagen.

ADVERTENCIA

Una protección anticongelante insuficiente en el sistema de refrigeración del motor puede hacer colapsar el motor.

- Asegúrese de que esté prevista la proporción correcta de aditivo para el líquido refrigerante del motor según la temperatura ambiente en la que operará el vehículo.

AVISO



Nunca mezcle aditivos del líquido refrigerante del motor originales con otros líquidos refrigerantes no liberados por Volkswagen. La mezcla con líquidos refrigerantes no homologados puede causar graves daños al motor y al sistema de refrigeración del motor.

- Si el líquido del depósito compensador del líquido refrigerante del motor tiene una coloración marrón, el líquido refrigerante del motor está contaminado. En ese caso, debe cambiarse el líquido refrigerante del motor inmediatamente. De lo contrario, ¡pueden ocurrir fallas graves de funcionamiento o daños al motor!

 En ninguna circunstancia, el líquido de refrigeración del motor viejo debe reutilizarse. Preste atención, también, a las normas específicas para el descarte de este producto. ▶

 Volkswagen recomienda recargar o sustituir el líquido refrigerante del motor y sus aditivos en un Concesionario Volkswagen, que descarta los fluidos correctamente. Nunca descarte los líquidos usados en jardines, zonas forestales, cloacas, calles y vías, ríos o afluentes, ya que contamina el medio ambiente.

Comprobar el nivel del líquido refrigerante del motor y recargar con líquido refrigerante

 Tenga en cuenta , al principio de este capítulo, en la página 236.

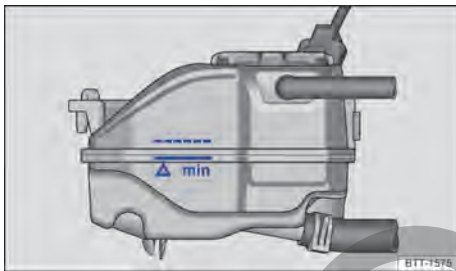



Fig. 186 En el compartimento del motor: marca en el depósito de expansión del líquido refrigerante del motor.





Fig. 187 En el compartimento del motor: tapa del depósito de expansión del líquido refrigerante del motor.

Si el nivel del líquido refrigerante del motor está demasiado bajo, la luz de advertencia del líquido refrigerante del motor se encenderá.

Preparaciones





- Estacionar el vehículo en una superficie plana y firme.
- Dejar el motor enfriarse → .

- Abrir la tapa del compartimento del motor  → pág. 226.
- El depósito de expansión del líquido refrigerante del motor se reconoce por el símbolo  en la tapa → fig. 187.

◀ Comprobar el nivel del líquido refrigerante del motor

- Con el motor frío, comprobar el nivel del líquido refrigerante del motor por la marca lateral del depósito → fig. 186.
- Si el nivel del líquido en el tanque está por debajo de la marca mínima (“mín”), recargar con líquido refrigerante del motor. Con el motor caliente, el nivel del líquido refrigerante del motor puede quedar un poco por encima del borde superior del área demarcada.

Recargar con líquido refrigerante del motor

- Colocar siempre un paño adecuado sobre el tapón de cierre del depósito para proteger el rostro, las manos y los brazos del líquido refrigerante del motor caliente o del vapor.
- Desenroscar cuidadosamente la tapa →  en sentido antihorario.
- Recargar solamente con líquido refrigerante del motor **nuevo** y de acuerdo con las especificaciones de Volkswagen (→ pág. 237) → .
- El nivel del líquido refrigerante del motor debe permanecer dentro de la marca del depósito → fig. 186. **¡No reabastecer hasta arriba del borde superior de la franja marcada → !**
- Enroscar firmemente la tapa en sentido horario.
- Si en caso de emergencia no dispone de líquido refrigerante del motor con la especificación exigida, ¡no utilice ningún aditivo para el líquido refrigerante del motor! En su lugar, complete solo con **agua destilada** → . Luego, agregue lo antes posible la mezcla con la proporción correcta de aditivo para el líquido refrigerante del motor → pág. 237 se debe restablecer lo antes posible.

ADVERTENCIA

El vapor o el líquido refrigerante del motor calientes pueden causar quemaduras graves.

- Nunca abrir la tapa del compartimento del motor cuando se puede notar vapor o líquido refrigerante saliendo del compartimento del motor. Esperar siempre hasta que no se note vapor o líquido refrigerante saliendo. ▶

- Dejar siempre el motor enfriarse totalmente antes de abrir cuidadosamente la tapa del compartimento del motor. Al ser cambiadas, las partes calientes pueden quemar la piel.
- Cuando el motor se haya enfriado, se debe tener en cuenta lo siguiente antes de abrir la tapa del compartimento del motor:
 - Accionar el freno de estacionamiento y poner la palanca selectora en la posición **P** o la palanca de cambio de marcha en punto muerto.
 - Apagar el encendido y retirar la llave del vehículo de la cerradura de encendido.
 - Mantener a los niños siempre lejos del compartimento del motor y bajo la supervisión de adultos.
- Con el motor caliente, el sistema de refrigeración del motor está bajo presión. Nunca abrir el tapón de cierre del depósito del líquido refrigerante del motor con el motor caliente. De haberlo hecho, el líquido refrigerante puede salpicar y causar quemaduras y lesiones graves.
 - Girar la tapa lentamente y con mucho cuidado en el sentido antihorario mientras se presiona la tapa levemente hacia abajo.
 - Proteger siempre el rostro, las manos y los brazos del líquido refrigerante del motor caliente o del vapor con un paño grande y espeso.
- Al recargar, no derramar fluidos sobre partes del motor o sobre el sistema de escape. Los fluidos derramados pueden causar incendios. En circunstancias determinadas, el etilenglicol del líquido refrigerante del motor puede incendiarse.

⚠ AVISO

- Completar con líquido refrigerante del motor solo hasta el borde superior de la línea marcada → fig. 186. De lo contrario, al calentarse, el líquido excedente sería expulsado del sistema de refrigeración del motor y podrá causar daños.
- En caso de mayores pérdidas de líquido refrigerante del motor, completar con líquido refrigerante solamente con el motor *totalmente enfriado*. Se atribuyen mayores pérdidas de líquido refrigerante del motor a derramamientos del sistema de refrigeración. El sistema de refrigeración del motor debe ser verificado por

un Concesionario Volkswagen o por una empresa especializada. ¡De lo contrario, el motor puede dañarse!

- Al reabastecer con fluidos, asegurarse de que se está llenando el depósito correcto. ¡El uso de fluidos incorrectos puede resultar en fallas de funcionamiento graves y daños al motor!

Líquido de frenos



Fig. 188 En el compartimento del motor: tapón de cierre del depósito del líquido de frenos.

Con el paso del tiempo, el líquido de frenos absorbe la humedad del aire ambiente. Un excesivo contenido de agua en el líquido de frenos provoca daños en el sistema de frenos. El punto de ebullición del líquido de frenos también disminuye bastante. En caso de contenido excesivo de agua, podrán formarse burbujas de vapor en el sistema de frenos cuando son solicitados intensamente y en una frenada total. Las burbujas de vapor reducen la eficacia del freno, aumentan considerablemente la distancia de frenado y pueden hasta causar la falla total del sistema de frenos. La propia seguridad y la seguridad de otros conductores dependen de un sistema de frenos que funcione correctamente en cualquier momento → ⚠.



Especificación del líquido de frenos

Volkswagen desarrolló un líquido de frenos especial, optimizado para el sistema de frenos del vehículo. Volkswagen recomienda, para un funcionamiento ideal del sistema de frenos, el uso de un solo líquido de frenos con la especificación **DOT 4** → fig. 188. Recomendamos también utilizar el líquido de frenos original Volkswagen. ▶

Comparar la información con las indicaciones del envase del líquido de frenos, y asegurarse de utilizar siempre el líquido de frenos correcto para el vehículo.

Fluido de frenos adecuados se pueden adquirir en un Concesionario Volkswagen.

Nivel del líquido de frenos

 Nivel del líquido de frenos muy bajo. 
¡No continuar! Comprobar el nivel del líquido de frenos.

El nivel del líquido de frenos debe estar siempre entre las marcas MIN y MAX o por encima de la marca MIN del depósito del líquido de frenos → .

El nivel del líquido de frenos no puede ser verificado con precisión en todos los modelos, ya que las piezas del motor impiden la visión del nivel del líquido de frenos en el depósito del líquido de frenos. Cuando el nivel del líquido de frenos no pueda leerse con precisión, buscar un Concesionario Volkswagen o una empresa especializada.

El nivel del líquido de frenos disminuye mínimamente durante la conducción, ya que las pastillas de freno se gastan y el freno se reajusta automáticamente.

Cambio del líquido de frenos

El líquido de frenos debe ser sustituido por una empresa especializada. Para ello Volkswagen recomienda buscar un Concesionario Volkswagen. Permitir el reabastecimiento únicamente con líquido de frenos nuevo que presente la especificación requerida.

ADVERTENCIA

Una falla del freno o una eficacia del freno reducida pueden ser causadas por un nivel del líquido de frenos muy bajo o por un líquido de frenos muy viejo o inadecuado.

- ¡Mandar comprobar regularmente el sistema de freno y el nivel del líquido de frenos!
- Realizar el cambio del líquido de frenos regularmente.
- Una demanda intensa de los frenos con líquido de frenos viejo puede causar una formación de burbujas de vapor. Las burbujas de vapor reducen la eficacia del freno, aumentan considerablemente la distancia de frenado y pueden causar la falla total del sistema de frenos.

- Cerciorarse de utilizar el líquido de frenos correcto. Utilizar solo líquido de frenos con la especificación DOT 4. Cualquier otro líquido de frenos puede restringir la función de frenado y reducir la eficacia del freno. No utilice el líquido de frenos si la especificación DOT 4 no figura en el embalaje del líquido de frenos.
- El líquido de frenos reabastecido debe ser nuevo.

ADVERTENCIA

El líquido de frenos es tóxico.

- Para reducir el peligro de intoxicación, nunca utilizar botellas de bebida u otros recipientes para guardar el líquido de frenos. Esos recipientes pueden inducir a personas a beber los líquidos, inclusive cuando el recipiente está identificado.
- Conservar el líquido de frenos siempre en los recipientes originales y fuera del alcance de los niños.

AVISO

El líquido de frenos derramado o salpicado daña la pintura del vehículo, las piezas de plástico y los neumáticos. Limpiar inmediatamente el líquido de frenos derramado o salpicado sobre la pintura del vehículo o sobre otras piezas del vehículo.

- Nunca mezclar líquidos de freno diferentes.
- Limpiar el tapón de cierre antes de retirarlo y colocarlo en el depósito para cerrarlo.

 El fluido del freno puede contaminar el medio ambiente. Recoger y descartar los fluidos utilizados correctamente.

 La sustitución del líquido de frenos exige cuidados especiales, equipos y conocimientos respecto a las normas de destino ambientalmente adecuadas. Por esto, está prohibido el descarte/disposición de líquido de frenos y de su respectivo embalaje con la basura doméstica. La legislación determina procedimientos específicos en estos casos. Para su mayor seguridad y confort, Volkswagen recomienda realizar la sustitución del fluido de freno en un Concesionario Volkswagen.





Sistema de arranque en caliente (E-FLEX)

Información sobre el sistema de arranque en caliente

Dependiendo de la versión del vehículo, el sistema de arranque en caliente puede no estar disponible.

El sistema de arranque en caliente comenzará a funcionar, automáticamente, cuando la temperatura del líquido refrigerante del motor sea muy baja y el depósito de combustible tenga elevada proporción de etanol.

Al conectar el encendido, la luz de control  se enciende en el instrumento combinado. Esperar que la luz de control se apague en el instrumento combinado para poner en marcha el motor.

Si la solicitud de arranque se realiza antes de que se apague la luz de control  en el instrumento combinado, la luz parpadeará indicando la necesidad de interrumpir el procedimiento de arranque → pág. 109.

Para temperaturas de operación del sistema de arranque en caliente por debajo de 0 °C, bajo condiciones severas de funcionamiento del motor, como, por ejemplo, batería del vehículo débil, combustible de baja calidad, revisiones del motor no realizadas, luz de control de emisiones del sistema de escape (OBD) encendida → pág. 201, etc., podrá ser necesario más de un intento de arranque.

Para que no exista dificultad en el arranque con el motor frío, después de repostar con un combustible diferente del que se encuentra en el depósito, el vehículo deberá recorrer aproximadamente 5 kilómetros para el reconocimiento del nuevo combustible o de la mezcla → pág. 198.

En caso de falla en algún componente del sistema de arranque en caliente, la luz de control  se encenderá y permanecerá encendida después de que el motor se ponga en marcha. Si esto sucede, podría haber dificultad en el arranque con el motor frío y se recomienda que el sistema se verifique en un Concesionario Volkswagen o en una empresa especializada.

AVISO

- Si el vehículo TOTALFLEX está inmovilizado por “falta de combustible”, será necesario cargar el vehículo con el mismo tipo del último combustible utilizado - gasolina o etanol.
- De ser necesario cargar el depósito con un combustible diferente del que estaba siendo utilizado, podrá ocurrir:
 - Dificultad al arrancar con el motor frío.
 - Disminución perceptible en el rendimiento del motor.
- El vehículo deberá recorrer aproximadamente 5 kilómetros para reconocer el nuevo combustible, para que no ocurra una de las situaciones anteriores.

 Durante la carga, se puede derramar combustible en el suelo y contaminar el medio ambiente. Para que esto no suceda, es necesario repostar en estaciones autorizadas, que posean un sistema correcto de recolección y descarte de líquidos.

Batería del vehículo

Introducción al tema

La batería del vehículo es parte integrante del sistema eléctrico del vehículo.

¡Nunca realizar trabajos con el sistema eléctrico si no se está familiarizado con los procedimientos necesarios y con las precauciones de seguridad generalmente válidas y si se tiene a disposición solamente herramientas inadecuadas → ! En ese caso, dejar que todos los trabajos sean realizados por una empresa especializada. Para esto, Volkswagen recomienda los Concesionarios Volkswagen. Trabajos inadecuados pueden causar lesiones graves.

Ubicación de la batería del vehículo

La batería del vehículo se encuentra en el compartimento del motor.

Significado de las alertas en la batería del vehículo



¡Usar siempre anteojos de protección!



El electrolito es muy corrosivo. ¡Usar siempre guantes y anteojos de protección!



¡Fuego, chispas, humo y luz expuesta están prohibidos!



¡Al cargar la batería del vehículo se produce una mezcla de gases altamente explosiva!



¡Mantener la batería del vehículo y su electrolito lejos del alcance de los niños!



ADVERTENCIA

Los trabajos en la batería del vehículo y en el sistema eléctrico pueden causar quemaduras químicas o descargas eléctricas graves. Antes de cualquier trabajo, leer y respetar siempre las siguientes alertas y precauciones de seguridad:

- Antes de todo trabajo con la batería del vehículo, desconectar el encendido y todos los consumidores eléctricos y desconectar el cable del polo negativo de la batería del vehículo.
- Mantener los niños lejos del electrolito y de la batería del vehículo.
- Usar siempre anteojos de protección.
- El electrolito es muy corrosivo. Éste puede quemar la piel y provocar la pérdida de la visión. Al manejar la batería del vehículo, proteger principalmente las manos, los brazos y los ojos de salpicaduras de electrolito.
- Nunca abra una batería del vehículo.
- No fumar y nunca trabajar cerca de llamas expuestas o de chispas.
- Evitar la producción de chispas por cables y aparatos eléctricos, así como también por descargas electroestáticas.
- Nunca poner los polos de la batería en corto circuito.
- Nunca utilizar una batería del vehículo dañada, con la necesidad de sustituirla inmediatamente, bajo riesgo de que la batería explote.
- Una batería descargada puede congelarse en temperaturas de aproximadamente 0 °C. En caso de congelamiento, la batería también debe ser sustituida inmediatamente.
- Asegurarse de que no haya personas en el interior del vehículo durante el cambio de batería. En caso de una falla eléctrica, los air-

bags pueden activarse accidentalmente y provocar lesiones graves o hasta fatales en los ocupantes del vehículo.

AVISO

- Nunca desconectar la batería del vehículo con el encendido activado o con el motor en funcionamiento ni conectarla a otra, ya que, de lo contrario, el sistema eléctrico y los componentes electrónicos pueden dañarse.
- No exponer la batería del vehículo por períodos prolongados a la luz solar directa, ya que los rayos ultravioletas pueden dañar la carcasa de la batería.
- Con el vehículo detenido durante un largo período, proteja la batería del vehículo del frío, no deje el vehículo en un lugar abierto para que no se “congele” y, de esta forma, se destruya.



Nunca instale una batería dañada o que no cierre bien. Elimínela como residuo dentro de las normas de defensa al medio ambiente → pág. 244, *Cargar, sustituir, desconectar o conectar la batería del vehículo.*



Después de encender el motor con la batería del vehículo totalmente descargada o cambiada, las configuraciones del sistema (como hora y programaciones) pueden desprogramarse o apagarse. Comprobar y corregir las configuraciones después de que la batería del vehículo haya sido suficientemente cargada.



Comprobar el nivel de electrolito de la batería del vehículo

📖 Tenga en cuenta ⚠️ y ⏰, al principio de este capítulo, en la página 242.



Fig. 189 En el compartimento del motor: ejemplo de posición del visor en el lado superior de la batería del vehículo.

Controlar regularmente el nivel de electrolito de la batería con altos kilometrajes, en países de clima cálido y con una batería antigua. Más allá de eso, la batería del vehículo no requiere de mantenimiento.

Preparaciones

- Preparar el vehículo para trabajos en el compartimento del motor → pág. 226.
- Abrir la tapa del compartimento del motor ⚠️ → pág. 229.

Comprobar el nivel del electrolito de la batería

Para acceder al visor redondo es necesario retirar el soporte de la caja de fusibles de la batería. Volkswagen recomienda que la batería del vehículo se verifique en un Concesionario Volkswagen o una empresa especializada.

- Brindar iluminación suficiente para poder reconocer nitidamente los colores. Jamás utilizar llamas expuestas u objetos incandescentes como iluminación.
- El visor redondo → [fig. 189](#) en la parte superior de la batería del vehículo cambia de color dependiendo del nivel del electrolito.
- Golpear suavemente en el visor, para eliminar eventuales burbujas de aire que podrían alterar el color.

Amarillo claro o incoloro Nivel de electrolito de la batería del vehículo es demasiado bajo. La batería del vehículo debe ser verificada por un Concesionario Volkswagen o por una empresa especializada y, de ser necesario, sustituida.

Negro Nivel de electrolito de la batería del vehículo correcto.

Los posibles colores diferentes se destinan al diagnóstico de la batería en un Concesionario Volkswagen o en una empresa especializada.

⚠️ ADVERTENCIA

Los trabajos con la batería del vehículo puede causar quemaduras químicas, explosiones o descargas eléctricas graves.

- ¡Usar siempre guantes y anteojos de protección!
- El electrolito es muy corrosivo. Éste puede quemar la piel y provocar la pérdida de la visión. Al manejar la batería, proteger principalmente las manos, los brazos y los ojos de salpicaduras de electrolito.
- Nunca girar la batería del vehículo. El electrolito puede salirse de las aberturas de ventilación y causar quemaduras químicas.
- Nunca abra una batería del vehículo.
- En caso de salpicaduras de electrolito en la piel o los ojos, lavar inmediatamente el área afectada con agua fría por algunos minutos. Luego, buscar inmediatamente ayuda médica.
- En caso de ingerir el electrolito, buscar ayuda médica inmediata.

Cargar, sustituir, desconectar o conectar la batería del vehículo

📖 Tenga en cuenta ⚠ y ⓘ, al principio de este capítulo, en la página 242.

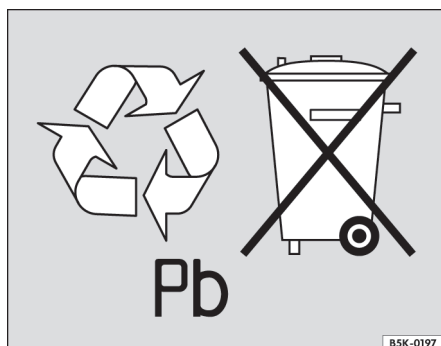

Fig. 190 Las baterías contienen sustancias tóxicas y su reciclaje es obligatorio. Por lo tanto, queda prohibida su eliminación / disposición junto con la basura doméstica y la batería debe devolverse al revendedor, después de la sustitución.

Cargar la batería del vehículo

La carga de la batería del vehículo debe ser realizada por una empresa especializada, ya que la tecnología de la batería del vehículo instalada de fábrica requiere de una carga de tensión restringida → ⚠. Para esto, Volkswagen recomienda los Concesionarios Volkswagen.

Sustituir la batería del vehículo

La batería del vehículo está desarrollada a medida para su ubicación y cuenta con atributos de seguridad. Si debe sustituir la batería del vehículo, antes de adquirir una nueva debe informarse en un concesionario Volkswagen sobre la compatibilidad eléctrica, la capacidad de carga (A/h) adecuada a las características del vehículo, el tamaño y las exigencias de mantenimiento, la prestación y la seguridad de la nueva batería. Volkswagen recomienda cambiar la batería del vehículo en un Concesionario Volkswagen.

Desconectar la batería del vehículo

Si la batería del vehículo necesita ser desconectada del sistema eléctrico del vehículo, observar lo siguiente:

- Desconectar el encendido y todos los consumidores eléctricos.
- Desbloquear el vehículo antes de la desconexión, ya que, de lo contrario, se disparará el sistema de alarma.
- En primer lugar, se debe desconectar el cable negativo y, luego, el cable positivo → ⚠.

Si el vehículo necesita quedar inmobilizado durante un largo período de tiempo, desconecte el cable negativo de la batería del vehículo, ya que, de lo contrario, la batería se puede descargar por los consumidores de corriente que existen en el vehículo, impidiendo el arranque del motor.

Conectar la batería del vehículo

- Antes de reconectar la batería del vehículo, desconectar el encendido y todos los consumidores eléctricos.
- En primer lugar, se debe conectar el cable positivo y, luego, el cable negativo → ⚠.

En caso de problemas en el arranque y en el régimen de ralentí, conectar el encendido durante 30 segundos y después desconectarlo. Inmediatamente después, arrancar el motor.

Después de conectar una batería del vehículo y conectar el encendido, se pueden encender diferentes luces de control. Éstas se apagan después de algunos segundos. Si las luces de control continúan encendidas, buscar un Concesionario Volkswagen para verificar el vehículo.

Si la batería del vehículo se ha desconectado durante mucho tiempo, el próximo servicio puede no mostrarse o no calcularse correctamente → pág. 15. Observar los intervalos máximos de mantenimiento permitidos en el → pág. 267.

Vehículos con Keyless Access: si, después de la conexión de la batería del vehículo, el encendido no se puede conectar, desbloquear y bloquear el vehículo desde fuera. A continuación, intentar conectar el encendido de nuevo. Si aún no puede conectar el encendido, busque un Concesionario Volkswagen.

Desconexión automática de los consumidores

A través de una gestión inteligente de la red eléctrica, en caso de gran exigencia de la batería del vehículo, se toman diferentes medidas para evitar la descarga de la batería del vehículo: ▶

- Se aumentan los regímenes de ralentí para que el alternador suministre más corriente.
- En caso necesario, se limita la potencia de los consumidores más potentes o se los desconecta totalmente, en caso de emergencia.
- Al encender el motor, la alimentación de tensión de la toma de corriente de 12 V y del encendedor puede interrumpirse temporalmente.

No siempre la gestión de la red eléctrica puede evitar que la batería del vehículo se descargue. Esto puede suceder si el encendido permanece conectado con el motor apagado durante largos periodos o si la luz de posición queda encendida mucho tiempo con el vehículo estacionado.

¿Por qué motivo la batería del vehículo se descarga?

- Períodos largos sin conectar el motor, principalmente con el encendido conectado.
- Uso de consumidores eléctricos con el motor parado.

ADVERTENCIA

El uso de baterías del vehículo incorrectas o su fijación inadecuada pueden causar cortocircuitos, incendios y lesiones graves.

- Utilizar únicamente baterías en el vehículo sin necesidad de mantenimiento y protegidas contra derrames que posean las mismas características, especificaciones y dimensiones de la batería del vehículo instalada de fábrica.
- Asegurarse de que no haya personas en el interior del vehículo durante el cambio de batería. En caso de una falla eléctrica, los airbags pueden activarse accidentalmente y provocar lesiones graves o hasta fatales en los ocupantes del vehículo.

ADVERTENCIA

Al cargar la batería del vehículo se produce una mezcla de gases altamente explosiva.

- Cargar la batería del vehículo únicamente en recintos bien ventilados.
- Nunca cargar una batería del vehículo congelada o que haya sido descongelada. Una batería del vehículo descargada puede congelarse en temperaturas de alrededor de 0 °C.
- Sustituir sin falta una batería del vehículo que ya haya sido congelada.

- Los cables de conexión que no hayan sido conectados correctamente pueden causar un cortocircuito. En primer lugar, conectar el cable positivo y luego, conectar el cable negativo.



AVISO

- Solo es necesario volver a codificar la radio si la batería se vuelve a conectar y la radio se enciende antes de conectar el encendido. Si necesita volver a codificar la radio, diríjase a un Concesionario Volkswagen.
- Nunca desconectar o conectar la batería del vehículo con el encendido activado o con el motor en funcionamiento ni conectarla a otra, ya que, de lo contrario, el sistema eléctrico y los componentes electrónicos pueden dañarse.
- Nunca conectar en la toma de corriente de 12 V o en el encendedor, accesorios que proveen corriente para cargar la batería del vehículo, como paneles solares o cargadores de baterías. De lo contrario, se puede dañar el sistema eléctrico del vehículo.

 Las baterías contienen sustancias tóxicas, como ácido sulfúrico y plomo. Por eso, está prohibido descartarlas / colocarlas junto con la basura doméstica. La legislación determina procedimientos específicos para descartar / disponer de baterías usadas. Para su mayor seguridad y confort, Volkswagen recomienda sustituir la batería del vehículo únicamente en un Concesionario Volkswagen o en una empresa especializada.

 La solución ácida y el plomo presentes en la batería pueden contaminar el suelo, el subsuelo y las aguas si se los elimina de forma incorrecta. El consumo de aguas contaminadas por plomo puede causar hipertensión arterial, severos disturbios gastrointestinales y anemias (desánimo, debilidad y somnolencia).

Solución de problemas

 Tenga en cuenta  y , al principio de este capítulo, en la página 242.

Batería del vehículo

Luz de advertencia central 

 Alternador averiado. La batería del vehículo no se carga por el alternador.

La batería del vehículo no se carga por el alternador durante la conducción.

- No necesarios desconectar los consumidores eléctricos.
- Buscar un Concesionario Volkswagen o una empresa especializada.
- Comprobar el sistema eléctrico.

Para vehículos con sistema Start-Stop, el sistema Start-Stop no consigue arrancar el motor → pág. 112.

Luz de advertencia central

y  **Batería baja.**

La batería del vehículo se carga por medio del alternador durante la conducción sin embargo, el nivel de carga no es suficiente.

- Cargar la batería, haciendo circular el vehículo por un período más largo.

Para vehículos con sistema Start-Stop, el sistema Start-Stop no consigue arrancar el motor → pág. 112.

 **Sustituir la batería.**

La batería del vehículo no está en buen estado.

- Buscar un Concesionario Volkswagen o una empresa especializada.

Para vehículos con sistema Start-Stop, el sistema Start-Stop no consigue arrancar el motor → pág. 112.

ADVERTENCIA

Tener en cuenta las luces de advertencia encendidas y los mensajes de texto es fundamental para la seguridad del conductor y de los acompañantes, evitando posibles paradas del vehículo, como también eventuales accidentes.

- Nunca ignore las luces de advertencia encendidas ni los mensajes de texto.
- Parar el vehículo lo antes posible en un lugar seguro para todos los pasajeros del vehículo y los demás conductores.

AVISO

Tenga en cuenta siempre las luces de control encendidas y los mensajes de texto para evitar daños en el vehículo.

Ruedas y neumáticos

Sistema de control de los neumáticos

Introducción al tema



El sistema de control de los neumáticos alerta al conductor en cuanto a la presión muy baja de los neumáticos.

Dependiendo de la versión del vehículo, el sistema de control de los neumáticos puede no estar disponible.

ADVERTENCIA

La tecnología inteligente del sistema de control de los neumáticos no puede ir más allá de los límites impuestos por la física y funciona solo dentro de los límites del sistema. El uso inadecuado de las ruedas y de los neumáticos puede ocasionar la pérdida de presión repentina, el despegue de la banda de rodadura de los neumáticos y hasta hacer que los neumáticos estallen.

- Comprobar regularmente la presión de los neumáticos y mantener siempre el valor indicado de presión de los neumáticos → pág. 253. Si la presión del neumático es muy baja, el neumático puede calentarse tanto que la banda de rodadura se puede soltar y el neumático estallar.
- Con los neumáticos fríos calibrar siempre la presión, como se indica en la etiqueta adhesiva → pág. 253.
- Comprobar regularmente la presión con el neumático frío. Si es necesario, calibrar los neumáticos montados en el coche en frío de acuerdo con los datos indicados en la etiqueta → pág. 253.
- Comprobar los neumáticos regularmente buscando señales de desgaste y de daños.
- Nunca exceder la velocidad máxima y la capacidad de carga permitidas para los neumáticos instalados.

 Una presión de los neumáticos muy baja aumenta el consumo de combustible y el desgaste del neumático. 

i Al conducir por primera vez con neumáticos nuevos a alta velocidad, se pueden expandir un poco y, por lo tanto, se puede emitir una sola alerta de presión de los neumáticos.

i Sustituir neumáticos viejos únicamente por neumáticos liberados por Volkswagen para el respectivo modelo de vehículo.

i No confiar solo en el sistema de control de los neumáticos. Comprobar regularmente los neumáticos para asegurarse de que la presión de los neumáticos es correcta y de que los neumáticos no presentan señales de daños, como, por ejemplo, agujeros, cortes, rasgones o burbujas. Retire los cuerpos extraños del perfil del neumático antes de que penetren en el interior del neumático.

Indicador de control de los neumáticos

📖 Tenga en cuenta **⚠️**, al principio de este capítulo, en la página 246.

Descripción de funcionamiento

El indicador de control de los neumáticos compara, con la ayuda de los sensores del ABS, la rotación y, consecuentemente, el diámetro de rodamiento de cada una de las ruedas, entre otras cosas.

El diámetro del rodamiento del neumático puede variar:

- Si se ha cambiado la presión de los neumáticos.
- Si la presión de los neumáticos es muy baja.
- Si el neumático tiene daños estructurales.
- Si el vehículo está cargado solo en uno de los lados.
- Si se monta una rueda de emergencia.
- Si se ha cambiado una rueda por eje.

El indicador de control de los neumáticos (⚠️) se podrá retrasar o no mostrar nada en determinadas condiciones, por ejemplo, si la forma de conducción es muy deportiva, en calles cubiertas de nieve o no pavimentadas.

Programar el indicador de control de los neumáticos

Después de cambiar la presión de los neumáticos o después de cambiar una o más ruedas, el indicador de control de los neumáticos necesita programarse nuevamente. Esto también es válido después de cambiar las ruedas, por ejemplo, las ruedas delanteras por las ruedas traseras.

Para reprogramar el sistema, primero debe reiniciar los valores guardados.

- Conectar el encendido.
- *Dependiendo de la versión del vehículo y de la versión de la radio*, presione la tecla en el sistema de la radio **[CAR]** → pág. 27.
- Abrir el menú **Configuraciones del vehículo** en el sistema de radio.
- Tocar en el botón de función **[Neumáticos]**.
- Tocar en el botón de función **[SET]**.
- Si las 4 presiones de los neumáticos corresponden a los valores requeridos, tocar el botón de función **[Confirmar]**, para almacenar las presiones de los neumáticos.

O

- Conectar el encendido.
- *Dependiendo de la versión del vehículo y de la versión de la radio*, en la pantalla de la radio, tocar la tecla configuraciones **[⚙️]**.
- Tocar en el botón de función **[Coche]**.
- Tocar en el botón de función **[Neumáticos]**.
- Tocar en el botón de función **[Configurar]**.
- Si las 4 presiones de los neumáticos corresponden a los valores requeridos, tocar el botón de función **[Confirmar]**, para almacenar las presiones de los neumáticos.

Después de un tiempo de conducción más largo y a velocidades variadas, el sistema reprograma los nuevos valores de modo autónomo y los monitorea.



El indicador de control de los neumáticos debe reprogramarse de nuevo en las siguientes condiciones:

- Si la presión de los neumáticos ha sido ajustada.
- Si se han cambiado una o más ruedas.
- Si las ruedas se han invertido, por ejemplo, las de adelante hacia atrás → pág. 250.

 El indicador de control de los neumáticos no funciona si el ESC o el ABS están averiados → pág. 132.

 Después de una advertencia sobre una presión de los neumáticos muy baja, apagar el encendido y volver a encenderlo. Solo entonces el indicador de control de los neumáticos puede volver a reprogramarse.

Solución de problemas del indicador de control de los neumáticos

 **Tenga en cuenta** , al principio de este capítulo, en la página 246.

encendida

La presión de uno o más neumáticos se ha reducido o el neumático ha sufrido una avería estructural.

-  **¡No continuar!**
- Comprobar todas las presiones del neumático y ajustarlas → pág. 253.
- Sustituir los neumáticos dañados.
- Volver a programar el indicador de control de los neumáticos → pág. 247.
- Si el problema persiste, busque un Concesionario Volkswagen.

parpadea durante cerca de un minuto y después se enciende permanentemente

Sistema averiado.

-  **¡No continuar!**
- Desconectar y conectar el encendido de nuevo.
- Volver a programar el indicador de control de los neumáticos → pág. 247.
- Si el problema persiste, busque un Concesionario Volkswagen.

ADVERTENCIA

La presión de los neumáticos diferentes o la presión de los neumáticos muy baja pueden causar un colapso de los neumáticos, la pérdida de control del vehículo, accidentes, lesiones graves y la muerte.

- Si la luz de control verde se enciende  detenerse inmediatamente y comprobar todos los neumáticos → pág. 253.

- La presión de los neumáticos diferente o la presión de los neumáticos muy baja pueden aumentar el desgaste del neumático, empeorar la estabilidad de conducción y aumentar la distancia de frenado.
- La presión de los neumáticos diferente o la presión de los neumáticos muy baja pueden ocasionar un colapso repentino del neumático, causando la explosión del neumático y la pérdida de control del vehículo.
- El conductor es responsable de la correcta presión de los neumáticos en todos los neumáticos del vehículo. La presión de los neumáticos recomendada siempre está disponible en una etiqueta adhesiva → pág. 253.
- El sistema de control de los neumáticos solo puede cumplir su función si todos los neumáticos fríos tienen la presión de los neumáticos correcta.
- El uso de valores de presión de los neumáticos incorrectos puede causar accidentes y daños en los neumáticos. Todos los neumáticos siempre deben tener la presión adecuada para la carga → pág. 253.
- Antes de cada conducción, llenar siempre los neumáticos con la presión de neumáticos correcta → pág. 253.
- En los viajes con la presión de los neumáticos muy baja, los neumáticos presentan necesariamente más deformaciones. Así, los neumáticos pueden calentarse tanto que la banda de rodaje se puede desprender, los neumáticos pueden estallar y puede ocurrir la pérdida del control del vehículo.
- Las altas velocidades y la sobrecarga pueden calentar un neumático de tal manera que el neumático puede estallar y llevar a la pérdida de control del vehículo.
- Una presión muy alta o muy baja de los neumáticos acorta la vida útil de los neumáticos y empeora el comportamiento de dirección del vehículo.
- Si el neumático no está “pinchado” y no es necesario cambiar la rueda inmediatamente, conducir a baja velocidad hasta el Concesionario Volkswagen, comprobar y corregir la presión de los neumáticos → pág. 253.

⚠️ ADVERTENCIA

Si se ignoran las luces de advertencia encendidas y los mensajes de texto puede provocar la parada del vehículo en el tránsito, accidentes y lesiones graves.

- Nunca ignore las luces de advertencia encendidas y los mensajes de texto.
- Parar el vehículo lo antes posible en un lugar seguro para todos los pasajeros del vehículo y los demás conductores.

📢 AVISO

Tenga en cuenta siempre las luces de control encendidas y los mensajes de texto para evitar daños en el vehículo.

i Con la ignición conectada, si se detecta una presión de los neumáticos muy baja, se enciende la luz de control (⚠️). Además, suena una alerta sonora y puede aparecer un mensaje de texto.

i Si se detecta una avería del sistema con el encendido conectado, la luz de control amarilla (⚠️) parpadea durante unos minutos y luego se enciende permanentemente. Además, puede aparecer un mensaje de texto.

i Conducir en calles no pavimentadas por mucho tiempo o con una forma de conducción deportiva puede desactivar el indicador de control de los neumáticos temporalmente. La luz de control muestra la falla de funcionamiento, pero se apaga si cambian las condiciones de la calle o la forma de conducción. ◀

Información importante sobre ruedas y neumáticos

📖 Introducción al tema

Los neumáticos son las piezas del vehículo que más se someten al esfuerzo y las que menos se valora. Los neumáticos son muy importantes, ya que la estrecha área de apoyo de los neumáticos es el único contacto del vehículo con la calle.

La vida útil de los neumáticos depende de la presión de los neumáticos, de la forma de conducción, del manejo y de la instalación correcta.

Volkswagen recomienda que todos los trabajos en las ruedas y los neumáticos sean ejecutados por una empresa especializada. Las empresas especializadas están equipadas con todas las herramientas y piezas de reposición necesarias, tienen el conocimiento técnico necesario y están preparadas para la eliminación adecuada de los neumáticos usados. Para esto, Volkswagen recomienda los Concesionarios Volkswagen.

⚠️ ADVERTENCIA

Los neumáticos gastados o dañados no son capaces de proporcionar el control y la eficacia del freno totales del vehículo.

- Un manejo inadecuado de ruedas y neumáticos puede reducir la seguridad de conducción y causar accidentes y lesiones graves.
- Utilizar únicamente neumáticos radiales de estructura y tamaño (diámetro) iguales y con el mismo perfil en las 4 ruedas.
- Los neumáticos nuevos se deben rodar ya que su adherencia y eficacia del freno se reducen al principio. Para evitar accidentes y lesiones graves, conducir con la debida precaución durante los primeros 600 km.
- En velocidades altas y continuas, un neumático con presión por debajo de lo especificado se calienta excesivamente, lo que puede provocar el desprendimiento de la banda de rodadura o incluso la pinchadura. Mantenga siempre la presión de los neumáticos recomendada.
- Nunca conducir con neumáticos dañados (agujeros, cortes, rasgones y burbujas) y desgastados. La conducción con esos neumáticos puede hacer que exploten los neumáticos, y puede causar accidentes y lesiones graves. Los neumáticos desgastados o dañados deben ser sustituidos inmediatamente.
- Nunca exceder la velocidad máxima y la capacidad de carga permitidas para los neumáticos instalados.
- La eficiencia de los sistemas de asistencia al conductor y de los sistemas de asistencia de frenado también depende de la adherencia de los neumáticos.
- Si, durante la conducción, se identifican vibraciones extrañas o el vehículo está tirando hacia uno de los lados, parar inmediatamente y comprobar las ruedas y los neumáticos en busca de daños. ▶

- No utilizar ruedas o neumáticos de procedencia desconocida. Las ruedas y neumáticos usados pueden estar dañados, inclusive si los daños no son visibles.
- Los neumáticos viejos – aunque nunca se hayan usado – se pueden vaciar o explotar repentinamente, principalmente a altas velocidades, y provocar accidentes y lesiones graves. Los neumáticos con más de 6 años solo deben ser utilizados en caso de emergencia, con extremo cuidado y forma de conducción igualmente cuidadosa, debiendo ser sustituidos inmediatamente al terminar la emergencia.

Manejo de ruedas y neumáticos

📖 Tenga en cuenta ⚠️, al principio de este capítulo, en la página 249.

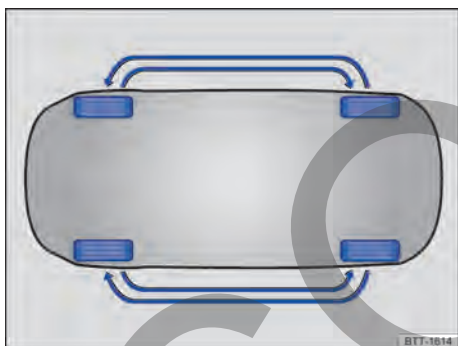

Fig. 191 Esquema para cambio de las ruedas.

Los neumáticos y ruedas son elementos de construcción importantes. Los neumáticos y las llantas liberados por Volkswagen se han diseñado para el modelo de vehículo correspondiente y contribuyen decisivamente para un apoyo satisfactorio sobre la calzada y para características de conducción seguras.

Cambiar las ruedas

Para que el desgaste de todos los neumáticos sea uniforme, se recomienda una rotación periódica de las ruedas, según el esquema → fig. 191. De esta forma, todos los neumáticos alcanzan una vida útil aproximadamente igual.

Volkswagen recomienda comprobar la necesidad de rotación de las ruedas en cada revisión del vehículo, y cuando sea necesario rotar las ruedas recomendamos que además se realice la alineación y balanceo de las ruedas.

Volkswagen recomienda que la rotación de las ruedas se realice en un Concesionario Volkswagen.

Evitar daños a los neumáticos

- Pasar por veredas y similares lentamente y, siempre que sea posible, en ángulo recto.
- Comprobar regularmente los neumáticos con respecto a daños, como, por ejemplo, agujeros, cortes, rasgones y burbujas.
- Retire los cuerpos extraños que se encuentran en el perfil del neumático y **que no hayan penetrado en el interior del neumático** → pág. 255.
- Los neumáticos desgastados o dañados se deben sustituir inmediatamente → pág. 255.
- Compruebe periódicamente si existen daños no visibles en los neumáticos → pág. 255.
- Nunca exceda la velocidad máxima y la capacidad de carga permitidas para los neumáticos montados → pág. 257.
- Proteja los neumáticos, incluso el de la rueda de emergencia, del contacto con sustancias agresivas, incluso grasa, aceite, gasolina y líquido de frenos → ⚠️.
- Reponer las tapas de las válvulas inmediatamente en caso de pérdida.

Neumáticos con más de 6 años

Los neumáticos se gastan debido a procesos físicos y químicos que pueden comprometer su función.

Volkswagen recomienda que los neumáticos con 6 años o más sean sustituidos por neumáticos nuevos. Esto es válido también para la rueda de emergencia que aparente estar en buen estado y que no presente el desgaste mínimo de su perfil permitido por ley → ⚠️.

La edad de cada neumático puede determinarse a través de la fecha de fabricación → pág. 257.

Almacenar los neumáticos

Señalizar las ruedas antes de su desmontaje para que la misma dirección de rodadura pueda mantenerse al volver a montarlas (izquierda, derecha, delantera, trasera). Los neumáticos y ruedas

desmontados deben ser almacenados en lugar fresco, seco y lo más oscuro posible. **No** posicionar verticalmente neumáticos montados sobre las ruedas.

Proteger neumáticos sin ruedas en capas adecuadas contra impurezas y almacenar en pie sobre la banda de rodadura.

Neumáticos nuevos

- Conducir con especial precaución durante los primeros 600 km con neumáticos nuevos, ya que los neumáticos deben ser *ablandados*. Los neumáticos rodados tienen adherencia → ⚠ y efecto de frenado → ⚠ reducidos.
- Utilizar únicamente neumáticos radiales de estructura y tamaño (diámetro) iguales y con el mismo perfil en las 4 ruedas.
- Dependiendo del fabricante y de la versión, la profundidad de los perfiles de neumáticos nuevos puede ser diferente debido a características de fabricación y modelaje del perfil.

Sustituir los neumáticos

- De ser posible, no cambie un neumático individual, sino como mínimo, un eje (los dos neumáticos del eje delantero o los dos neumáticos del eje trasero) → ⚠.
- Sustituir neumáticos viejos únicamente por neumáticos nuevos liberados por Volkswagen para el respectivo modelo de vehículo. Tener en cuenta el tamaño, diámetro, capacidad de carga y velocidad máxima.
- Jamás utilizar neumáticos cuyas dimensiones efectivas sobrepasen las medidas de los neumáticos autorizados por Volkswagen. Los neumáticos mayores pueden arrastrarse y generar roce con la carrocería o con otras piezas.

Reprogramar el indicador de control de neumáticos

Después de cada cambio de una o de varias ruedas, el indicador de control de los neumáticos se debe programar nuevamente. Esto también es válido después de cambiar las ruedas delanteras por las ruedas traseras → pág. 247.

En vehículos con sistema de control de presión de neumáticos

Al sustituir las ruedas instaladas de fábrica, prestar atención para que las nuevas ruedas estén equipadas con sensores compatibles con el sistema de control de la presión de los neumáticos

→ pág. 247. Para el reconocimiento de las nuevas ruedas, el vehículo debe rodar algún tiempo a una velocidad superior a 25 km/h.

En el momento de realizar el cambio y el cambio de los sensores, la Volkswagen recomienda siempre la instalación de un nuevo conjunto de válvulas o de sellado.

Más información sobre el sistema de control de las presiones de los neumáticos → pág. 246.

⚠ ADVERTENCIA

Los líquidos y sustancias agresivos pueden causar daños visibles y no visibles a los neumáticos, lo cual puede hacer explotar los neumáticos.

- Mantener productos químicos, aceites, grasas, combustibles, líquidos de freno y otras sustancias agresivas siempre lejos de los neumáticos.

⚠ ADVERTENCIA

Los neumáticos viejos – aunque nunca se hayan usado – se pueden vaciar o explotar repentinamente, principalmente a altas velocidades, y provocar accidentes y lesiones graves.

- Los neumáticos con más de 6 años solo se deben utilizar en caso de emergencia, con extremo cuidado y con un estilo de conducción igualmente cuidadoso, y se deben sustituir inmediatamente al final de la emergencia.

⚠ ADVERTENCIA

Los neumáticos nuevos se deben ablandar ya que su adherencia y eficacia del freno se reducen al principio.

- Para evitar accidentes y lesiones graves, conducir con la debida precaución durante los primeros 600 km.

⚠ ADVERTENCIA

Las ruedas deben tener la holgura necesaria para su adecuado funcionamiento. Si no hay holgura puede haber roce de los neumáticos con parte del eje, de la carrocería y de los tubos flexibles del freno, lo cual puede causar una falla del sistema de frenos y el desprendimiento de la banda de rodadura del neumático y, de esta forma, puede hacer explotar el neumático. ▶

- Las medidas reales de los neumáticos no pueden ser mayores que las medidas de los neumáticos liberados por Volkswagen y no pueden generar roce con otras piezas del vehículo.

⚠ AVISO

Evitar choques fuertes y, si es posible, eludir los obstáculos. Los neumáticos se pueden deformar especialmente por agujeros en la vía y choques contra los bordes. Debido a ello pueden producirse daños en los neumáticos y en las llantas.

🍃 Para descartar neumáticos viejos se necesitan equipos y conocimientos técnicos, de acuerdo con normas específicas. Por lo tanto, es conveniente dirigirse a un Concesionario Volkswagen o a una empresa especializada.

🍃 El descarte de neumáticos exige equipos y conocimientos respecto a las normas de destino ambientalmente adecuadas. Por ello, está prohibido descartar/colocar los neumáticos junto con la basura doméstica. La legislación determina procedimientos específicos en estos casos. Para su mayor seguridad y confort, Volkswagen recomienda realizar la sustitución de los neumáticos en un Concesionario Volkswagen.

📏 Inclusive con indicaciones de tamaño iguales, las medidas reales de los diferentes tipos de neumático pueden presentar desvíos de valores o grandes diferencias en el contorno de los neumáticos.

📏 En neumáticos liberados por Volkswagen se garantiza que las medidas reales estén de acuerdo con el vehículo. En otros tipos de neumáticos, los vendedores de neumáticos deben presentar un certificado del fabricante certificando que el tipo de neumático sea igualmente compatible con el vehículo. Guardar bien el certificado y conservarlo dentro del vehículo.

Ruedas

📖 **Tenga en cuenta** ⚠, al principio de este capítulo, en la página 249.

Las ruedas y tornillos de rueda son producidos uno de acuerdo con el otro. Por eso, para cada cambio de ruedas se deben utilizar los tornillos de la rueda correspondientes, con la longitud y

convexidad adecuadas. La fijación de las ruedas y la función del sistema de freno dependen de eso → pág. 261.

Por razones técnicas, normalmente no se pueden utilizar ruedas de otros vehículos. Esto vale, en ciertas circunstancias, inclusive para ruedas del mismo modelo de vehículo.

Los neumáticos y las llantas liberados por Volkswagen se han diseñado para el modelo de vehículo correspondiente y contribuyen decididamente para un apoyo satisfactorio sobre la calzada y para características de conducción seguras.

Tornillos de rueda

Los tornillos de la rueda se deben atornillar siempre con el par de apriete correcto → pág. 261.

Ruedas con elementos decorativos atornillados

Las ruedas pueden estar equipadas con elementos decorativos intercambiables, instalados en la rueda con tornillos de seguridad. Los elementos decorativos dañados deben ser sustituidos solamente por una empresa especializada. Para esto, Volkswagen recomienda los Concesionarios Volkswagen.

Identificación de las ruedas

Debido a los requerimientos legales de algunos países, las informaciones de nuevas ruedas deben contener algunas características de ruedas específicas. Según el país, pueden estar disponibles las siguientes informaciones sobre las ruedas:

- Sello de conformidad
- Tamaño de la llanta
- Nombre del fabricante o marca
- Fecha de fabricación
- País de origen
- Número de fabricación
- Materia prima
- Código de la pieza

⚠ ADVERTENCIA

El uso de ruedas dañadas o inadecuadas puede comprometer la seguridad de conducción y provocar accidentes y lesiones graves.

- Utilizar solamente ruedas liberadas para el vehículo.
- Comprobar regularmente posibles daños en las ruedas y, de ser necesario, sustituir las.

Presión de los neumáticos

📖 Tenga en cuenta ⚠️, al principio de este capítulo, en la página 249.

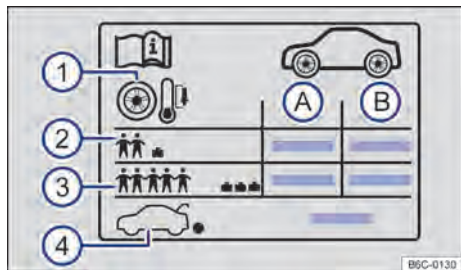

Fig. 192 Etiqueta con las presiones de los neumáticos

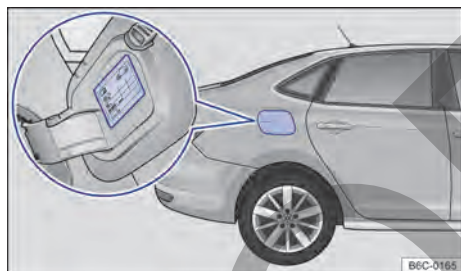

Fig. 193 En la parte interior de la portezuela del depósito de combustible: etiqueta con la presión de los neumáticos.

Indicaciones en la etiqueta de presión de los neumáticos → fig. 192:

- Ⓐ Presión de los neumáticos para los neumáticos del eje delantero.
- Ⓑ Presión de los neumáticos para los neumáticos del eje trasero.
- ① Orientación: comprobar regularmente la presión en los neumáticos fríos.
- ② Presión de los neumáticos con carga parcial.
- ③ Presión de los neumáticos con carga total.
- ④ Presión de los neumáticos a la rueda de emergencia.

La etiqueta adhesiva solo indica la presión correcta para los neumáticos liberados y se encuentra en la parte interior de la portezuela del depósito de combustible → fig. 193.

Dependiendo de la versión del vehículo, la apariencia de la etiqueta puede variar. Pueden contener tamaños adicionales de neumáticos → pág. 257.

Una presión excesiva o insuficiente de los neumáticos reduce significativamente la vida útil del conjunto de neumáticos e influye negativamente en el comportamiento de dirección del vehículo → ⚠️. La presión correcta de los neumáticos es especialmente importante, principalmente en **alta velocidad**. Una presión de los neumáticos inadecuada causa un desgaste elevado del neumático hasta que éste explota.

La presión de los neumáticos indicada en la etiqueta es válida para un **neumático frío**. La presión de los neumáticos es más alta en neumáticos calientes que en neumáticos fríos.

Comprobar la presión de los neumáticos

Comprobar la presión de los neumáticos solo si se ha recorrido algunos kilómetros a poca velocidad en las últimas 3 horas.

- Comprobar la presión de los neumáticos, como mínimo una vez cada 15 días y, además antes de cualquier conducción más prolongada.
- Comprobar la presión solo con los neumáticos fríos. La presión indicada para los neumáticos es válida para un **neumático frío**. La presión de los neumáticos es más alta en neumáticos calientes que en neumáticos fríos. Por lo tanto, nunca suelte el aire de los neumáticos calientes para ajustar su presión.
- Adecuar la presión de los neumáticos según la carga del vehículo → fig. 192 ③.
- Después de adecuar la presión de los neumáticos, prestar atención al volver a colocar las tapas de las válvulas y seguir la información sobre el sistema de control de los neumáticos → pág. 246.
- Calibrar los neumáticos siempre con las presiones indicadas en la etiqueta. Nunca exceder la presión máxima de los neumáticos que está indicada en el costado de los neumáticos.

⚠️ ADVERTENCIA

Una presión muy baja o muy alta de los neumáticos puede hacer que el neumático se vacíe o explote durante la conducción. Esto puede causar accidentes graves y lesiones fatales. ▶

- Una presión de los neumáticos muy baja puede calentar mucho los neumáticos, pudiendo causar el desprendimiento de la banda de rodadura o la explosión del neumático.
- La velocidad excesiva o sobrecarga del vehículo pueden generar sobrecalentamiento y daños repentinos a los neumáticos, inclusive pueden explotar los neumáticos y soltarse la banda de rodadura, lo cual puede causar la pérdida de control de la dirección.
- Una presión muy alta o muy baja de los neumáticos acorta la vida útil de los neumáticos y empeora el comportamiento de dirección del vehículo.
- Comprobar regularmente la presión de los neumáticos, como mínimo una vez cada 15 días y, adicionalmente, antes de cada conducción más larga.
- Todos los neumáticos siempre deben tener la presión adecuada para la carga.
- Jamás reducir la presión elevada de neumáticos calientes.

⚠ AVISO

- Al insertar el medidor de presión de los neumáticos, tener cuidado para que no golpee en el vástago de la válvula. De lo contrario, pueden ocurrir daños en la válvula del neumático.
- Las tapas de válvula inexistentes o mal enroscadas pueden causar daños en la válvula del neumático. Por este motivo, se debe conducir siempre con las tapas de las válvulas completamente enroscadas y que corresponden a las tapas de válvula instaladas de fábrica.

🍃 Una presión de los neumáticos insuficiente aumenta el consumo de combustible.

Profundidad del perfil e indicadores de desgaste

📖 Tenga en cuenta ⚠, al principio de este capítulo, en la página 249.

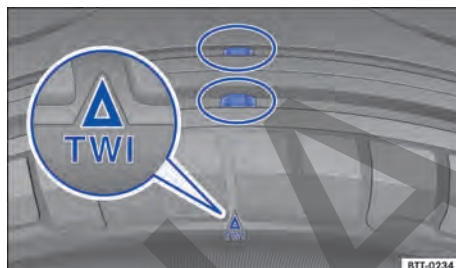

Fig. 194 Perfil del neumático: indicadores de desgaste.

Profundidad del perfil

En la mayoría de los países, la profundidad mínima del perfil determinada por ley es de 1,6 mm medida en las ranuras del perfil al lado de los indicadores de desgaste. Observar las determinaciones legales específicas de cada país.

Situaciones de conducción especiales exigen una mayor profundidad del perfil posible y una profundidad del perfil aproximadamente igual en los ejes delantero y trasero → ⚠.

La profundidad del perfil de neumáticos nuevos puede variar según la versión y el fabricante en razón de las características de fabricación y del diseño del perfil.

Observe las disposiciones legales específicas del país sobre la profundidad mínima del perfil de los neumáticos de invierno y para los de todo el año → pág. 260.

Indicadores de desgaste del neumático

Los indicadores de desgaste indican si el neumático ya está gastado. El neumático debe ser sustituido antes de que el desgaste del perfil del neumático llegue al indicador de desgaste.

En el fondo del perfil del conjunto de neumáticos originales, transversal a la dirección de rodaje, se encuentran indicadores de desgaste de 1,6 mm de altura → fig. 194. Varios de estos indicadores de desgaste están posicionados en distancias iguales en la superficie de rodaje. Marcas en los ▶



flancos de los neumáticos indican la posición de los indicadores de desgaste, por ejemplo, las letras "TWI" o símbolos.

ADVERTENCIA

Los neumáticos gastados representan un riesgo para la seguridad y pueden ocasionar la pérdida de control del vehículo y lesiones graves.

- Los neumáticos deben ser sustituidos por neumáticos nuevos antes de que se desgasten hasta el indicador de desgaste.
- Los neumáticos gastados tienen una adherencia extremadamente reducida, en especial sobre calzadas mojadas, y el vehículo suele "patinar" (acuaplanear).
- Los neumáticos gastados reducen la posibilidad de controlar bien el vehículo en situaciones de rodaje normales y difíciles, y aumentan la distancia de frenado y el riesgo de patinadas.

Daños en los neumáticos

 **Tenga en cuenta** , al principio de este capítulo, en la página 249.

Frecuentemente, los daños en neumáticos y ruedas ocurren de forma imperceptible. **Vibraciones** poco comunes o **por tendencia de dirección** del vehículo, pueden indicar daños en los neumáticos → .

- ¡Si se duda de que una rueda pueda haber sufrido daños, reducir inmediatamente la velocidad!
- Comprobar los neumáticos y las ruedas en busca de daños.
- En caso de neumáticos dañados, no continuar y buscar ayuda técnica especializada.
- Si no hay daño visible, conduzca despacio y con precaución hasta el próximo Concesionario Volkswagen o una empresa especializada para que revisen el vehículo.

Penetración de cuerpos extraños en el neumático

- Si se introdujeron cuerpos extraños en el interior del neumático, ¡no los quite! Mientras tanto, se pueden quitar objetos que queden presos entre los perfiles del neumático.
- De ser el caso, sustituir la rueda dañada. De ser necesario, buscar auxilio técnico especializado. Para esto, Volkswagen recomienda los Concesionarios Volkswagen.
- Controle y corrija la presión.

Desgaste de los neumáticos

El desgaste de los neumáticos depende de muchos factores, como, por ejemplo:

- Forma de conducción.
- Falta de balanceo de las ruedas.
- Regulación del chasis.

◀ *Forma de conducción* – Una conducción rápida en curvas, arranque precipitado y frenado brusco aumentan el desgaste de los neumáticos. Si los neumáticos están demasiado desgastados, aun con una forma de conducción normal, verificar la regulación del chasis en un Concesionario Volkswagen o una empresa especializada.

Falta de balanceo de las ruedas – Las ruedas de un vehículo nuevo están balanceadas. La falta de balanceo puede ocurrir por diferentes motivos durante la conducción y puede percibirse por la trepidación de la dirección. La falta de balanceo causa el desgaste de la dirección y de la suspensión. Por este motivo, en esos casos, las ruedas deben ser balanceadas nuevamente. Una rueda nueva debe ser balanceada antes de su instalación en el vehículo.

Ajuste del chasis – Un ajuste incorrecto del chasis perjudica la seguridad en la dirección y aumenta el desgaste de los neumáticos. En caso de alto desgaste de los neumáticos, la alineación de las ruedas se debe verificar en un Concesionario Volkswagen o en una empresa especializada.

ADVERTENCIA

Vibraciones poco comunes o tracción de un lado del vehículo durante la conducción pueden indicar daño en los neumáticos.

- Reducir la velocidad inmediatamente y parar respetando las leyes de tránsito.
- Comprobar los neumáticos y las ruedas en busca de daños.

- Jamás seguir viaje con neumáticos o ruedas dañadas. En cambio, buscar ayuda técnica especializada.
- Si no hay daño visible, conduzca despacio y con precaución hasta el próximo Concesionario Volkswagen o una empresa especializada para que revisen el vehículo.

- Girar la manivela en sentido horario sobre el pasador roscado hasta que la rueda cambiada quede fijada de manera segura.
- Colocar nuevamente la moqueta sobre el piso del maletero.
- Dado el caso, cerrar el piso variable del maletero → pág. 188.
- Cerrar la tapa trasera.

Rueda de emergencia

📖 **Tenga en cuenta** ⚠️, al principio de este capítulo, en la página 249.



Fig. 195 En el maletero: manivela para fijación de la rueda de emergencia.

Remover la rueda de emergencia

- Abrir la tapa trasera → pág. 73.
- Dado el caso, levantar y sujetar el piso variable del maletero → pág. 188.
- Levantar y desmontar la moqueta del maletero.
- Girar totalmente la palanca ubicada en el medio de la rueda de emergencia → [fig. 195](#) en el sentido antihorario y quitar la rueda de emergencia.

Guardar la rueda cambiada

- De ser así, colocar la caja de las herramientas de a bordo nuevamente en el compartimiento específico del maletero.
- Colocar la rueda cambiada en la cavidad de la rueda de emergencia de tal forma que el orificio central de la llanta esté posicionado exactamente sobre la clavija giratoria.

Si la rueda de emergencia difiere de las ruedas instaladas

Si la rueda de emergencia es diferente a las que lleva montadas al vehículo, por ejemplo en su versión de neumáticos de rodamiento, la rueda de emergencia se debe usar solo en caso de emergencia, temporalmente y conduciendo con la debida precaución → ⚠️. Vea también → pág. 262.

Ésta debe cambiarse lo más rápido posible por una rueda de rodamiento normal.

Observar las orientaciones para conducir:

- ¡No conducir a una velocidad superior a 80 km/h!
- ¡Evitar arranques y frenadas bruscas, como también la conducción en curvas a alta velocidad!
- Compruebe la presión de los neumáticos lo antes posible después del montaje de la rueda de emergencia → pág. 253.

La presión del neumático de la rueda de emergencia debe comprobarse junto con la presión de los demás neumáticos de rodamiento al menos una vez cada 15 días → pág. 253.

⚠️ ADVERTENCIA

Un uso inadecuado de la rueda de emergencia puede ocasionar la pérdida de control del vehículo, colisiones u otros accidentes y lesiones graves.

- De ninguna manera, utilizar la rueda de emergencia si está dañada o desgastada hasta los indicadores de desgaste.
- En algunos vehículos, la rueda de emergencia puede tener diferentes tamaños de ruedas y neumáticos → pág. 262, *Rueda de emergencia con dimensiones diferentes de las ruedas de uso*. La rueda de emergencia con diferentes dimensiones se puede reconocer por una etiqueta adhesiva y por el rótulo "80 km/h".

Este rótulo indica la velocidad máxima en la que el neumático puede circular con seguridad.

- Jamás conducir a una velocidad superior a 80 km/h. ¡Evitar arranques y frenadas bruscas, como también curvas a alta velocidad!
- Sustituir la rueda de emergencia lo más rápido posible por una rueda normal. La rueda de emergencia tiene como objetivo solo un uso breve.
- La rueda de emergencia debe ser fijada siempre con los tornillos provistos de fábrica.

- Nunca utilizar más de una rueda de emergencia.
- Después del montaje de la rueda de emergencia, la presión de los neumáticos se debe comprobar lo antes posible → pág. 253, *Presión de los neumáticos*.



De ser posible, fijar firmemente la rueda de emergencia o la rueda cambiada en el maletero.

Inscripción de los neumáticos y tipo de neumático

📖 Tenga en cuenta ⚠, al principio de este capítulo, en la página 249.

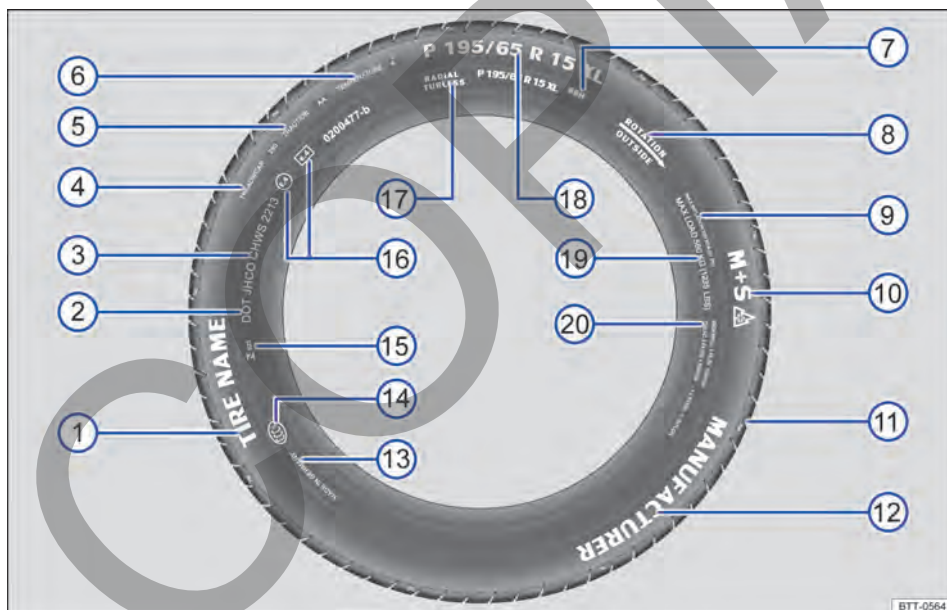



Fig. 196 Inscripción de los neumáticos internacional (ejemplo).

→ fig. 196

Inscripción de los neumáticos (ejemplo).

Significado

①	<i>Nombre del producto</i>	Denominación de los neumáticos individuales del fabricante.
②	DOT	El neumático cumple con los requisitos legales del Ministerio de Transportes de los EE.UU. con respecto a las normas de seguridad de los neumáticos (Department of Transportation).

→ fig. 196	Inscripción de los neumáticos (ejemplo).	Significado
③	JHCO CHWS 2213	<p>Número de inscripción de los neumáticos (TIN⁹⁾ – en algunos casos, solo en la parte interior de la rueda) y fecha de fabricación:</p> <hr/> <p>JHCO CHWS</p> <p>Código de identificación de origen de fabricación y datos del fabricante del neumático sobre las dimensiones y características del neumático.</p> <hr/> <p>2213</p> <p>Fecha de fabricación: 22ª semana del año 2013.</p>
<p>Información para el usuario final sobre valores de comparación entre los neumáticos básicos disponibles (procedimientos de prueba normalizados) → pág. 284:</p>		
④	TREADWEAR 280	<p>Expectativa de vida relativa del neumático básico en una prueba estándar. Un neumático de especificación 280 se desgasta 2,8 veces más lentamente que el neumático normal, con un índice de desgaste de 100. El rendimiento del neumático depende de sus condiciones de uso y puede variar significativamente de los valores normales debido al comportamiento de la dirección, el mantenimiento, las diferentes características de la pista y las condiciones climáticas.</p>
⑤	TRACTION AA	<p>Capacidad de frenado del neumático en pista mojada (AA, A, B o C). Ésta se mide en condiciones controladas en pistas de pruebas certificadas. Los neumáticos marcados con C tienen una potencia de tracción baja. El índice de tracción atribuido al neumático se basa en pistas de prueba rectas y no incluye la aceleración, salidas laterales en curvas ni aquaplaning o tracción con carga máxima.</p>
⑥	TEMPERATURA A	<p>Resistencia del neumático a la temperatura en pruebas a velocidades más elevadas (A, B o C). Neumáticos con identificadores A y B superan los requisitos legales. La evaluación de la temperatura se basa en neumáticos con la presión correcta y excluye el exceso de presión. El exceso de velocidad, la presión incorrecta y el exceso de presión pueden ocasionar por sí solos o en conjunto un calentamiento o daños en los neumáticos.</p>
⑦	88 H	<p>Índice de capacidad de carga → pág. 259 y código de velocidad → pág. 260.</p>
⑧	Rotación y flecha	<p>Identificación del sentido de rotación del neumático → pág. 259.</p>
	O BIEN: Outside	<p>Identificación del lado externo del neumático → pág. 259.</p>
⑨	MAX INFLATION 350 KPA (51 psi/3,51 bar)	<p>Limitación para la presión de aire máxima en los EE.UU.</p>
⑩	M+S o M/S o 	<p>Indicación para neumáticos adecuados para el invierno (neumáticos para barro y nieve). Los neumáticos con clavos se identifican después del S con un E.</p>
⑪	TWI	<p>Indica la posición del indicador de desgaste (Tread Wear Indicator) → pág. 254.</p>
⑫	<i>Nombre de la marca, logotipo</i>	<p>Fabricante. ▶</p>

→ fig. 196	Inscripción de los neumáticos (ejemplo).	Significado
13	Hecho en Alemania	País de fabricación.
14	CCC	Identificación específica para China (China Compulsory Certification).
15	023	Identificación específica para Brasil.
	E4 e4 0200477-b	Identificación según normas internacionales con número del país de autorización. Los neumáticos aprobados de conformidad con la norma ECE se identifican con E, los neumáticos aprobados de conformidad con la norma EG se identifican con e. A continuación, sigue el número de autorización multidígito.
16		
17	RADIAL TUBELESS	Neumático cinturado sin cámara.
	P 195 / 65 R 15 XL	Descripción del tamaño:
		P Identificación para vehículos de paseo.
		195 Largura del neumático de lado a lado en mm.
		65 Proporción altura/largura en %.
		R Código del tipo de construcción radial.
		15 Diámetro de la rueda en pulgadas.
		XL Neumático con constitución más robusta ("Reinforced").
19	CARGA MÁXIMA 615 KG (1235 LBS)	Especificación para la capacidad máxima de carga por rueda en los EE.UU.
	SIDEWALL 1 PLY RAYON	Indicaciones de los componentes de la estructura inferior del neumático: 1 capa Rayon (seda sintética).
20	TREAD 4 PLIES	Indicaciones de los componentes de la banda de rodamiento.
	1 RAYON + 2 STEEL + 1 NYLON	En el ejemplo, hay 4 capas debajo de la banda de rodamiento: 1 capa de Rayon (seda sintética), 2 capas de cinta de acero y 1 capa de nylon.

a) TIN es el número de serie del neumático.

Neumáticos unidireccionales

Los neumáticos unidireccionales fueron desarrollados para rodar en una única dirección. En neumáticos unidireccionales, el flanco del neumático está marcado con flechas. Mantener obligatoriamente la dirección indicada. Solamente de esta forma se garantizan las características de rodaje excepcionales referentes al acuaplaneo, la capacidad de adherencia, el ruido y el desgaste.

Si, aun así, se instala un neumático en la dirección de rodadura contraria, conducir obligatoriamente con más cuidado, ya que el neumático no se está utilizando más según las determinaciones. Esto es muy importante en calzadas moja-

das. El neumático debe ser sustituido o montado en la dirección de rodaje correcta lo más rápido posible.

Capacidad de carga de los neumáticos

El índice de carga indica cuántos kilogramos pueden cargarse sobre cada neumático (capacidad de carga).

80	450 kg
85	515 kg
90	600 kg
91	615 kg
93	650 kg
95	690 kg
97	730 kg

99 775 kg

100 800 kg

Código de velocidad

El código de velocidad indica con qué velocidad máxima puede rodarse un neumático.

P máximo 150 km/h

Q máximo 160 km/h

R máximo 170 km/h

S máximo 180 km/h

T máximo 190 km/h

U máximo 200 km/h

H máximo 210 km/h



V máximo 240 km/h

W máximo 270 km/h

Y máximo 300 km/h

Algunos fabricantes de neumáticos utilizan una combinación de letras "ZR" para neumáticos con velocidad máxima permitida superior a 240 km/h. <

Neumáticos de invierno

 **Tenga en cuenta** , al principio de este capítulo, en la página 249.

En invierno, los neumáticos de invierno mejoran nítidamente las características de conducción del vehículo. Los neumáticos de verano tienen menos efecto contra patinadas sobre el hielo y la nieve debido a su fabricación (largura, composición de la goma, modelado del perfil).

Volkswagen recomienda el uso de neumáticos de invierno o de neumáticos para todas las estaciones en todas las 4 ruedas del vehículo, especialmente cuando se esperan condiciones de invierno en las calles. Los neumáticos de invierno también mejoran el comportamiento de frenado del vehículo y ayudan a reducir la distancia de parada en condiciones de invierno. En temperaturas por debajo de los +7 °C, Volkswagen recomienda la instalación de neumáticos de invierno.

Los neumáticos de invierno perderán su eficiencia para el invierno si la profundidad del **perfil del neumático** llega a un desgaste de 4 mm. De la misma manera, los neumáticos de invierno sufren una importante pérdida de sus características por **envejecimiento**, independientemente de la profundidad del perfil del neumático que aún existe.

Para el uso de neumáticos de invierno, se aplica lo siguiente:

- Observar las prescripciones legales específicas de cada país.
- Utilizar neumáticos de invierno en las 4 ruedas simultáneamente.
- Utilizar únicamente si las calles presentan condiciones de invierno.
- Utilizar únicamente los tamaños de neumáticos de invierno adecuados para el vehículo.

- Utilizar neumáticos de invierno únicamente con el mismo tipo de construcción, tamaño (diámetro) y con el mismo perfil.
- Observar el límite de velocidad según el código de velocidad → .

Límite de velocidad

Los neumáticos de invierno tienen un límite de velocidad máximo de acuerdo con el código de velocidad → pág. 260.

En caso de **neumáticos de invierno V**, el límite de velocidad y la presión de los neumáticos dependen del motor. Consultar obligatoriamente al Concesionario Volkswagen sobre la velocidad máxima admisible y la presión necesaria de los neumáticos.

ADVERTENCIA

Las propiedades de conducción mejoradas por neumáticos para invierno en condiciones de invierno en las calles no deben incentivar a asumir un riesgo a la seguridad.

- Adecuar la velocidad y la forma de conducción a las condiciones de visibilidad, climáticas, de la pista y del tránsito.
- Nunca exceder la velocidad máxima y la carga útil admisible para los neumáticos de invierno montados.

 Montar los neumáticos de verano nuevamente después del invierno. En temperaturas por encima de +7 °C las características de conducción de los neumáticos de verano son mejores. Los ruidos de rodaje son más bajos, como también el desgaste del neumático y el consumo de combustible.

 En vehículos con indicador de control de los neumáticos, después del cambio de rueda, el sistema debe ser reprogramado → pág. 247. ►

 De ser necesario, consultar un Concesionario Volkswagen con respecto a los tamaños de neumáticos de invierno permitidos.

Tazas

Tapacubos integral



Fig. 197 Retire el tapacubos integral.

Tornillo de rueda antirrobo no disponible para algunos países.

Retire el tapacubos integral

- Tomar la llave de rueda de la caja de herramientas de a bordo y el adaptador del tornillo de la rueda antirrobo (*no disponible para algunos países*) → pág. 204.
- Remover los tornillos de la rueda. El tornillo frente a la válvula → fig. 197 **A** sirve como guía en la secuencia de montaje. Por eso, retirar el tornillo **A** por último y tener cuidado que el tapacubos no se caiga al retirar los otros tornillos.
- *Para vehículos con tornillo de rueda antirrobo* para retirar el tornillo de rueda antirrobo utilizar el adaptador del tornillo antirrobo → pág. 264.

Montar el tapacubos integral

- Monte primero el tornillo **A**, coloque el tapacubos y, a continuación, monte los demás tornillos.
- *Para vehículos con tornillo de rueda antirrobo*, el tornillo de rueda antirrobo se debe atornillar en la posición → fig. 199 **2** o **3**.

ADVERTENCIA

◀ Tazas inadecuadas y un montaje incorrecto de las mismas pueden causar accidentes y lesiones graves.

- Las tazas montadas incorrectamente pueden soltarse durante la conducción y colocar a otros conductores en riesgo.
- No utilizar tazas dañadas.
- Garantizar siempre que no se interrumpa o reduzca el suministro de aire para refrigeración de los frenos. Esto también es válido para la instalación posterior de tazas. Una corriente de aire insuficiente puede producir una distancia de frenado considerablemente mayor.

AVISO

Desinstalar cuidadosamente las llantas y reinstalar correctamente para evitar daños al vehículo.

AVISO

El tapacubos integral está fijado a la rueda y no se puede desmontar sin retirar los tornillos de la rueda. ▶

Cambio de rueda

Introducción al tema

¡Realizar un cambio de rueda por cuenta propia únicamente cuando el vehículo esté estacionado con seguridad, se esté familiarizado con las acciones y precauciones de seguridad necesarias y las herramientas apropiadas estén disponibles! De lo contrario, buscar auxilio técnico especializado.

ADVERTENCIA

Un cambio de rueda puede ser peligroso, especialmente si es realizado al costado de la calle. Para evitar que ocurran accidentes, se deben observar las siguientes orientaciones:

- Parar el vehículo lo antes posible en un lugar seguro. Estacionar el vehículo a una distancia segura del flujo de tránsito para poder realizar el cambio de la rueda. ▶

- Todos los pasajeros y especialmente los niños deben siempre mantenerse a una distancia segura y alejada del área de trabajo durante el cambio de la rueda.
- Encender las luces de advertencia y utilizar el triángulo de seguridad para alertar a otros conductores.
- Garantizar que el piso sea plano y firme. De ser así, utilizar un apoyo estable y con superficie larga para el gato.
- Realizar el cambio de la rueda por cuenta propia únicamente si está familiarizado con las acciones necesarias. De lo contrario, buscar auxilio técnico especializado.
- Utilizar siempre únicamente herramientas adecuadas y no dañadas para cambiar la rueda.
- Desconectar siempre el motor, ponga el freno de estacionamiento y con la transmisión automática colocar la palanca selectora en la posición **P**, con transmisión manual, engranar una marcha para reducir el riesgo de movimiento del vehículo.
- Después de cambiar la rueda, mandar a comprobar el par de apriete de los tornillos de la rueda con una llave dinamométrica calibrada.
- En vehículos con indicador de control de los neumáticos, de ser el caso, después del cambio de rueda, el sistema se debe reprogramar → pág. 247.

4. Apagar el motor y retirar la llave del vehículo de la cerradura de encendido → pág. 108.
5. Transmisión manual: colocar la marcha → pág. 115.
6. Hacer que todos los ocupantes del vehículo bajen y se coloquen de forma segura alejados del tránsito.
7. Calzar la rueda opuesta, usando una piedra o algo similar.
8. En conducción con remolque: desacoplar el remolque del vehículo de tracción y estacionar de manera correcta.
9. Con el maletero cargado: retirar los volúmenes de equipaje.
10. Retirar la rueda de emergencia y las herramientas de a bordo del maletero.
11. Remover los tapacubos de la rueda → pág. 261 y aflojar los tornillos de la rueda por cambiar.

⚠ ADVERTENCIA

Observar la lista de control es fundamental para la seguridad del conductor, los pasajeros y demás conductores, evitando posibles accidentes.

- Seguir siempre las acciones de la lista de control y tener en cuenta las precauciones de seguridad en ellas descritas.

Preparaciones para el cambio de la rueda

📖 Tenga en cuenta ⚠, al principio de este capítulo, en la página 261.

Lista de control

Ejecutar las siguientes acciones siempre en la secuencia indicada, como preparaciones para el cambio de la rueda → ⚠:

1. En el caso de un neumático pinchado, estacionar el vehículo a la distancia lo más segura posible del flujo de tránsito en un piso plano y firme.
2. Tirar del freno de estacionamiento → pág. 126.
3. Transmisión automática: colocar la palanca selectora en la posición **P** → pág. 116.

Rueda de emergencia con dimensiones diferentes de las ruedas de uso

📖 Tenga en cuenta ⚠, al principio de este capítulo, en la página 261.

Los vehículos equipados con ruedas con llantas de 15, 16, 17 y 18 pulgadas, la rueda de emergencia del vehículo tiene llanta con dimensiones diferentes de la rueda de uso del vehículo.

Además de la llanta de dimensiones diferentes, los vehículos equipados con rueda de aleación pueden tener la rueda de emergencia de acero.

La rueda de emergencia deberá utilizarse temporalmente, en lugar de la rueda de uso del vehículo, sólo durante el tiempo necesario para la reparación de la rueda o del neumático → ⚠.

Durante este período, preste atención a las siguientes precauciones: después de montar la rueda de emergencia con dimensiones diferentes, la presión se debe comprobar y corregir si es necesario. Ver la presión especificada en el lado interior de la portezuela del depósito de combustible. En vehículos con indicador de control de los neumáticos, después del cambio de rueda, el sistema debe ser reprogramado → pág. 247.

La rueda con dimensiones diferentes debe regresar lo más pronto posible a su condición inicial, después de volver a montar la rueda y del neumático normales del vehículo, ya reparados o sustituidos. También se debe tener cuidado para no exceder la capacidad máxima de carga, especificada por el código en la lateral del neumático.

Para reducir las probabilidades de daños en los neumáticos y ruedas de su vehículo:

- Evitar conducir en carreteras con baches, depresiones u ondulaciones. Los impactos sufridos al pasar por obstáculos como éstos pueden dañar los neumáticos de su vehículo y las ruedas. Si es necesario conducir en estas condiciones, es imprescindible la verificación posterior de los neumáticos y de las ruedas del vehículo, o solicitar el soporte de un Concesionario Volkswagen o una empresa especializada.
- Si se percibe cualquier daño en el neumático, es necesario realizar la sustitución lo más rápido posible, ya que existe riesgo de que el neumático estalle y que el vehículo pierda el control.

⚠ ADVERTENCIA

Un uso inadecuado de la rueda de emergencia de llanta con dimensiones diferentes durante un tiempo prolongado, o por sustitución definitiva a la llanta de 15, 16, 17 y 18 pulgadas, puede causar la pérdida de control del vehículo, colisiones u otros accidentes con riesgos de lesiones graves.

- Jamás conduzca a una velocidad superior a 80 km/h con la rueda de emergencia con dimensiones diferentes a la rueda de uso del vehículo. Evitar arranques y frenadas bruscas, como también curvas acentuadas.
- Nunca utilice al mismo tiempo más de una rueda de llanta con dimensiones diferentes.

Tornillos de la rueda

📖 Tenga en cuenta ⚠, al principio de este capítulo, en la página 261.



Fig. 198 Cambio de rueda: aflojar los tornillos de la rueda.

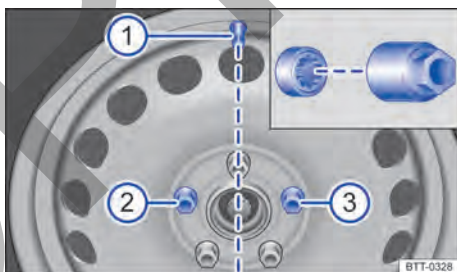

Fig. 199 Cambio de rueda: válvula del neumático ① y posición de montaje del tornillo de la rueda anti-robo ② o ③.

Para soltar los tornillos de la rueda, utilizar solamente la llave de la rueda perteneciente al vehículo.

Mientras el vehículo no esté levantado con el gato, soltar los tornillos de la rueda aproximadamente una vuelta.

De haber dificultad para aflojar un tornillo de rueda, presionar con cuidado con el pie sobre el extremo de la llave de rueda. Para esto, afirmarse en el vehículo y adoptar una posición segura.

Soltar los tornillos de la rueda

- Encajar la llave de rueda en el tornillo de la rueda hasta el tope → fig. 198.
- Tomar la extremidad de la llave de rueda y girar el tornillo de la rueda aproximadamente una vuelta en el sentido antihorario → ⚠.

Soltar el tornillo de la rueda antirrobo

Tornillo de rueda antirrobo no disponible para algunos países.

- Retirar el adaptador del tornillo de la rueda antirrobo de la caja de las herramientas de a bordo.
- Encajar el adaptador en el tornillo de la rueda antirrobo hasta el tope.
- Empujar la llave de rueda sobre el adaptador hasta el tope.
- Tomar la extremidad de la llave de rueda y girar el tornillo de la rueda aproximadamente una vuelta en el sentido antihorario → ▲.

Información importante sobre los tornillos de la rueda

Los tornillos de la rueda fueron diseñados específicamente para las ruedas montadas de fábrica. Por eso, para cada cambio de ruedas se deben utilizar los tornillos de la rueda correspondientes, con la longitud y convexidad adecuadas. La correcta fijación de las ruedas y el funcionamiento del sistema de frenos dependen de ello.

El tornillo de la rueda antirrobo se debe atornillar en una rueda en la posición → [fig. 199](#) ② o ③ en relación con la posición de la válvula del neumático ①. *Tornillo de rueda antirrobo no disponible para algunos países.*

Par de apriete de los tornillos de la rueda

Par de apriete prescrito para llantas de rueda de acero y rueda de aleación liviana:

- 120 Nm

Se deben cambiar los tornillos de rueda corroídos y difíciles de enroscar y se deben limpiar los orificios enroscables del cubo de rueda **antes de la comprobación** del par de apriete.

Nunca engrasar o lubricar los tornillos de la rueda o los orificios enroscables del cubo de las ruedas. Éstos pueden soltarse durante la conducción, aun con el par de apriete prescrito.

Después de cambiar la rueda, el par de apriete debe comprobarse inmediatamente con una llave dinamométrica calibrada.

▲ ADVERTENCIA

Los tornillos de la rueda apretados incorrectamente pueden soltarse durante la conducción y causar accidentes, lesiones graves y la pérdida de control del vehículo.

- Utilice solo los tornillos de la rueda correspondientes a la respectiva rueda.
- Nunca utilizar tornillos de la rueda diferentes.
- Los tornillos de la rueda y los orificios enroscables de los cubos de las ruedas deben estar limpios, de fácil manejo y sin aceite ni grasa.
- Utilizar únicamente la llave de rueda provista de fábrica con el vehículo para aflojar y apretar los tornillos de las ruedas.
- Mientras el vehículo no esté levantado con el gato, soltar los tornillos de la rueda aproximadamente una vuelta.
- Si los tornillos de la rueda son apretados con un par de apriete muy bajo, los tornillos de la rueda y las ruedas pueden soltarse durante la conducción. Un par de apriete excesivo puede ocasionar daños a los tornillos de la rueda o la rosca.

Levantar el vehículo con el gato

📖 **Tenga en cuenta** ▲, al principio de este capítulo, en la página 261.



Fig. 200 Puntos de apoyo del gato.

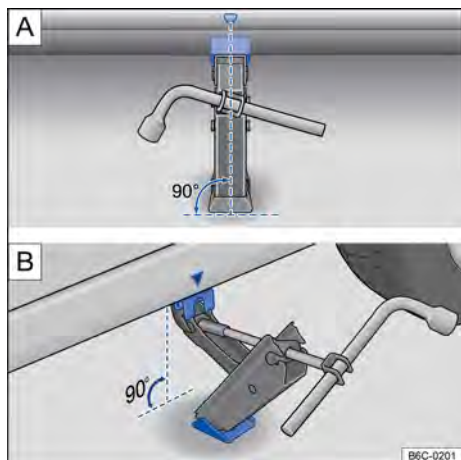

Fig. 201 Puntos de apoyo del gato y gato posicionado atrás en el lado izquierdo trasero del vehículo.

El gato únicamente puede ser posicionado en los puntos de apoyo indicados (marca en la carrocería) → **fig. 200**. Es válido el punto de apoyo ubicada próximo a la rueda correspondiente → **▲**.

Lista de control

Los siguientes puntos deben cumplirse en la secuencia indicada, para garantizar la propia seguridad y la seguridad de los pasajeros → **▲**:

1. Elegir un piso plano y firme para levantar el vehículo.
2. Apagar el motor, en caso de transmisión manual, colocar una marcha → **pág. 115** o, en caso de transmisión automática, colocar la palanca selectora en la posición **P** → **pág. 116** y accionar el freno de estacionamiento → **pág. 126**.
3. Asegurarse de que todos los pasajeros abandonen el vehículo.
4. Calzar la rueda opuesta, usando una piedra o algo similar.
5. En conducción con remolque: desacoplar el remolque del vehículo de tracción y estacionar de manera correcta.
6. Soltar los tornillos de la rueda que debe ser cambiada → **pág. 263**.
7. Buscar debajo del vehículo el punto de apoyo del gato → **fig. 200** más cerca de la rueda que se debe cambiar.
8. Introducir el extremo de la llave de rueda en el ojal del gato y, sujetar la llave de rueda del lado del encaje con el hexágono interior.

9. Levantar el gato hasta donde sea posible y colocarlo por debajo del punto de apoyo del vehículo.
10. Garantizar que la base del gato, con toda su superficie, esté sobre el piso y que la base se encuentre perpendicularmente por debajo del punto de colocación → **fig. 201** **A** e **B**.
11. Alinear el gato y, simultáneamente, levantar la garra del gato hasta que se encaje en el travesaño debajo del vehículo → **fig. 201** **A** y **B**.
12. Continuar levantando el gato hasta que la rueda se levante del piso.

▲ ADVERTENCIA

Un uso incorrecto del gato puede resultar en el deslizamiento del vehículo, provocando lesiones graves. Para reducir el riesgo de lesiones, observar lo siguiente:

- Utilizar solamente gatos liberados por Volkswagen para el vehículo. Otros gatos, inclusive de otros modelos de Volkswagen, pueden deslizarse.
- El piso debe ser plano y firme. Un piso inclinado o blando puede causar el deslizamiento del vehículo. De ser así, utilizar un apoyo estable y con superficie larga para el gato.
- En caso de un piso resbaladizo, como, por ejemplo, piso de ladrillos, utilizar una base que no resbale, como, por ejemplo, una alfombra de goma, para evitar el deslizamiento del gato.
- Posicionar el gato únicamente en los puntos indicados. La garra del gato debe encajarse en el perfil del larguero de forma segura → **fig. 201** **A** y **B**.
- En caso de conducción con remolque, desacoplar el remolque del vehículo de tracción, antes de sustituir la rueda.
- Nunca dejar una parte del cuerpo, por ejemplo, un brazo o una pierna, por debajo del vehículo levantado solamente con el gato.
- Asegurarse de que todos los pasajeros abandonen el vehículo.
- De ser necesario trabajar por debajo del vehículo, se lo debe sostener adicionalmente con caballetes adecuados.
- Nunca levantar el vehículo si el motor está en funcionamiento o si el vehículo está en un piso lateralmente inclinado o escarpado.

- Nunca prender el motor con el vehículo levantado. Con las vibraciones del motor, el vehículo puede salirse del gato.

⚠ ADVERTENCIA

Observar la lista de control es fundamental para la seguridad del conductor, los pasajeros y demás conductores, evitando posibles accidentes.

- Seguir siempre las acciones de la lista de control y tener en cuenta las precauciones de seguridad en ellas descritas.

Cambiar la rueda

📖 Tenga en cuenta ⚠, al principio de este capítulo, en la página 261.



Fig. 202 Cambio de rueda: secuencia de desmontaje de los tornillos de la rueda.

Quitar la rueda

- Observe la lista de comprobación → pág. 262.
- Soltar los tornillos de la rueda → pág. 263.
- Levantar el vehículo → pág. 264.
- Retirar totalmente los tornillos de la rueda (A) sueltos con la llave de rueda y guardar en una superficie limpia.
- **En los vehículos con tapacubos integral**, el tornillo opuesto a la válvula → fig. 202 (A) sirve como guía en la secuencia de montaje. Por ello, retirar el tornillo (A) por último y tener cuidado que el tapacubos no se caiga al retirar los otros tornillos.
- Quitar la rueda.

Instalar la rueda de emergencia

De ser necesario, observar el sentido de rodaje del neumático → pág. 246.

- Colocar la rueda de emergencia.
- **En los vehículos con tapacubos integral**, instalar primero el tornillo → fig. 202 (A), colocar el tapacubos y a continuación montar los demás tornillos.
- Colocar el tornillo de rueda antirrobo en sentido horario y apretar *ligeramente* con el adaptador. *Tornillo de rueda antirrobo no disponible para algunos países.*
- Colocar los demás tornillos de rueda en sentido horario y apretar *ligeramente* con la llave de rueda.
- Bajar el vehículo con el gato.
- Apretar todos los tornillos de la rueda firmemente con la llave de rueda → ⚠. Para eso, no apretar en secuencia, sino siempre alternando entre tornillos de rueda opuestos.

⚠ ADVERTENCIA

Un par de apriete incorrecto o tornillos de rueda tratados incorrectamente pueden ocasionar la pérdida de control del vehículo, provocando accidentes y lesiones graves.

- Mantener todos los tornillos de la rueda y orificios enroscables de los cubos de las ruedas siempre limpios y exentos de aceite y grasa. Los tornillos de las ruedas deben ser de fácil manejo y apretados con par de apriete prescrito.

i Los tornillos de la rueda deben estar limpios y girar libremente. Nunca los lubrique.

i Durante el cambio de la rueda, si se constata que los tornillos presentan corrosión o están gastados, se deben sustituir, antes de comprobar el par de apriete, y se debe limpiar la rosca del cubo de rueda.

Después de cambiar la rueda

📖 **Tenga en cuenta** ⚠️, al principio de este capítulo, en la página 261.

- De ser el caso, limpiar las herramientas de a bordo y volver a colocarlas en el maletero → pág. 204.
- Guardar la rueda de emergencia o la rueda cambiada de forma segura en el maletero.
- Mandar a comprobar el par de apriete de los tornillos de la rueda lo más rápido posible con un taquímetro.
- Sustituir la rueda dañada lo antes posible.

⚠️ ADVERTENCIA

Después de cambiar la rueda, siempre cerciorarse de que las herramientas de a bordo y la rueda de emergencia estén bien encajadas en sus alojamientos.

📖 En vehículos con indicador de control de los neumáticos, después del cambio de rueda, el sistema debe ser reprogramado → pág. 247.

Mantenimiento

Servicio

Servicios de mantenimiento y garantía digital

A través del **adhesivo portadatos del vehículo** en la contraportada de este manual de instrucciones, se confirman **la liberación inicial o la fecha de entrega, la inspección de entrega** y, por lo tanto, el inicio de la cobertura de la garantía de su vehículo.

En algunos mercados, el mantenimiento y la garantía digital no están disponibles. Su concesionario Volkswagen podrá informarle en este caso sobre los servicios de asistencia técnica y su documentación.

Registro electrónico digital de los servicios de mantenimiento realizados

El Concesionario Volkswagen o una empresa especializada almacenará los comprobantes de servicio en la memoria del sistema central. A través de esta documentación transparente del historial de servicio, se puede acceder a los trabajos de mantenimiento del vehículo en cualquier momento. Volkswagen recomienda que, después de cada servicio realizado, se solicite un comprobante de servicio impreso que contenga los datos sobre los trabajos de mantenimiento almacenados en el sistema.

Con cada nuevo servicio, el comprobante de servicio anterior se reemplaza por una impresión actualizada.

Servicio

En Mantenimiento y Garantía digital, la siguiente información está documentada por su Concesionario Volkswagen o empresa especializada:

- Cuando determinado servicio fue realizado.
- Si se le dio una recomendación de reparación, por ejemplo, si las pastillas del freno deben ser cambiadas pronto.
- Qué componentes o fluidos fueron cambiados.
- Cuando es su próximo plazo de servicios. ▶

ADVERTENCIA

El mantenimiento insuficiente o no realizado e ignorar los intervalos de mantenimiento pueden causar paradas del vehículo, accidentes de tránsito y lesiones graves.

- Haga ejecutar los trabajos de mantenimiento en un Concesionario Volkswagen autorizado o una empresa especializada.

AVISO

Volkswagen no se hace responsable por daños al vehículo debido a un servicio insuficiente o piezas faltantes.

 Los servicios de mantenimiento regulares en el vehículo sirven no solo para el mantenimiento del valor del vehículo, sino que también contribuyen a la seguridad operativa y al tránsito. Por ese motivo, los servicios de mantenimiento deben ser realizados según las especificaciones de Volkswagen.

COPIA

Su primer servicio

El período para la realización del servicio puede ser diferente dependiendo del país.

Motor de gasolina

Servicio en función del tiempo o del kilometraje

Servicio de Cambio de aceite

El servicio se realiza de acuerdo con el indicador del próximo servicio, y según lo que ocurra primero:

- después de 1 año o cada 10.000 km;
- después de 1 año o cada 15.000 km.

Motor TOTALFLEX

Servicio en función del tiempo o del kilometraje

Revisión estándar

El servicio se realiza de acuerdo con el indicador del próximo servicio, y según lo que ocurra primero:

- después de 1 año o cada 10.000 km.

Información de condiciones de uso

Los intervalos de servicio indicados presuponen **condiciones normales de uso**.

En caso de **condiciones adversas de uso**, es necesario intercalar algunos servicios entre los intervalos previstos, antes de llegar al plazo del siguiente servicio.

Se consideran condiciones adversas de uso:

- combustible con alto índice de azufre,
- tránsito frecuente a bajo régimen del motor con tránsito intenso, donde el motor se mantiene durante un largo tiempo en régimen de ralentí (como "anda y se detiene", tránsito urbano),
- en trayectos cortos (menos de 8 km diarios) o con el motor funcionando a temperaturas por debajo del régimen considerado ideal,
- en ciclos urbanos con paradas frecuentes,
- alta temperatura ambiente asociada al uso constante del climatizador,
- tránsito frecuente en carreteras o caminos en mal estado, con alto índice de polvo o sin pavimentar,

- sobre todo en situaciones con un elevado índice de partículas suspendidas (industrias mineras, de cemento y siderurgia, marmolerías, salinas, etc.),
- predominantemente con remolque o en rodaje con carga,
- servicios de taxi, escuela de conducción, entregas, servicios especiales (patrulla, escolta, ambulancia, bombero, uso militar y/o semejante, etc.) y/o servicios similares.

Estas condiciones afectan en especial las siguientes piezas:

- correa dentada,
- Filtro de polvo y polen,
- filtro de aire,
- aceite del motor,

Su Concesionario Volkswagen le informará sobre la posible necesidad de realizar algún tipo de servicio intermedios, en función del tipo de uso de su vehículo.

- ◀ Dependiendo del modelo y de la versión del equipamiento del vehículo, como también de los servicios adicionales e inspecciones necesarias, pueden variar los costos de un servicio Volkswagen. Su Concesionario Volkswagen le informará sobre los costos (mano de obra y material) de los servicios de mantenimiento Volkswagen. ▶

Objetivos de servicio

Dependiendo del modelo/versión del vehículo, algunos artículos de los objetivos de servicio pueden no estar disponibles y/o no serán aplicados al vehículo.

Los objetivos de servicio incluyen todos los **artículos de mantenimiento** necesarios para mantener su vehículo seguro para la conducción y para el tránsito (dependiendo de las condiciones de uso o del equipamiento del vehículo como, por ejemplo, motor, transmisión o fluidos). Los trabajos de mantenimiento se dividen en *artículos de inspección* y *artículos de mantenimiento*. Podrá consultar en detalle qué actividades son necesarias en su Concesionario Volkswagen. ▶

Artículos de inspección

Sistema eléctrico

- Batería: comprobar
- Bocina: verificar
- Iluminación (interna y externa): verificar
- Indicador del intervalo de servicio: poner en cero

Motor/Transmisión

- Correa poli-V: comprobar
- Motor y componentes en el compartimento del motor (partes superior e inferior): verificar
- Sistema de refrigeración: comprobar
- Sistema de escape: comprobar
- Transmisión y sistema de accionamiento del eje: comprobar

Chasis

- Amortiguadores/resortes helicoidales: comprobar
- Campana protectora de las articulaciones: verificar
- Dirección eléctrica/hidráulica: verificar
- Guías de articulación/barras de dirección: verificar
- Nivel del líquido de frenos: verificar
- Pastillas/discos de freno: comprobar
- Neumáticos: comprobar
- Presión de los neumáticos en todas las ruedas: comprobar
- Sistema de frenos y amortiguadores: comprobar

Carrocería

- Carrocería: comprobar daños y corrosión
- Drenajes de agua: comprobar
- Paleta de los limpiadores de los vidrios: comprobar
- Parabrisas: comprobar
- Parte inferior del vehículo: comprobar
- Sistema de limpiadores y de lavadores de los vidrios y faros: comprobar
- Recorrido de prueba: realizar

Artículos de mantenimiento

Complemente los artículos de inspección (dependiendo de las condiciones de uso de los equipos del vehículo como, por ejemplo, motor, transmisión o fluidos) deben ser ejecutados otros artícu-

los de mantenimiento en su vehículo. Estos artículos deben ser realizados en función del *tiempo/o kilometraje*.

- Aditivos: sustituir/completar
- Correa dentada/tensor de correa dentada: comprobar/sustituir
- Correa poli-V: sustituir
- Filtro de aire: sustituir
- Filtro de combustible: sustituir
- Líquido de frenos: sustituir
- Filtro de polvo y polen: sustituir
- Motor: sustituir filtro/aceite
- Sistema de accionamiento del eje/diferencial: sustituir aceite
- Techo solar: limpiar y lubricar
- Transmisión: cambiar aceite y filtro
- Bujías: sustituir

Por razones técnicas (desarrollo continuo de componentes) podrá haber cambios en los objetivos de servicio. Los Concesionarios Volkswagen están siempre informados sobre los cambios actuales. <

Conservación del vehículo

Orientaciones para la conservación del vehículo

La conservación frecuente y especializada contribuye al **mantenimiento del valor** del vehículo. La conservación adecuada puede ser una de las condiciones para reconocer los derechos de cobertura en garantía contra daños de corrosión y problemas de pintura en la carrocería.

Los productos propios de conservación adecuados pueden obtenerse en una Concesionario Volkswagen.

⚠ ADVERTENCIA

Los productos de conservación pueden ser tóxicos y peligrosos. Los productos de conservación inadecuados y su uso impropio pueden causar accidentes, así como también lesiones, quemaduras y envenenamientos graves.

- Mantener los productos de conservación únicamente en recipientes originales cerrados. ▶

- Observar la información del envase.
- Jamás utilizar latas de alimento vacías, botellas u otros recipientes para el almacenamiento de productos de conservación, ya que su contenido no siempre puede ser reconocido por las personas como el producto de conservación.
- Mantener todos los productos de conservación fuera del alcance de niños.
- Durante el uso pueden liberarse vapores nocivos. Por lo tanto, utilizar productos de conservación únicamente al aire libre o en recintos bien ventilados.
- Jamás utilice combustible, trementina, aceite del motor, removedor u otros líquidos muy volátiles para conservación, lavado o limpieza del vehículo. Éstos son tóxicos y muy inflamables.

ADVERTENCIA

La conservación y la limpieza inadecuada de piezas del vehículo pueden limitar los equipos de seguridad del vehículo y, de esta manera, causar lesiones graves.

- Limpiar y conservar las piezas del vehículo únicamente de acuerdo con las instrucciones del fabricante.
- Utilizar los productos de limpieza liberados o recomendados.

AVISO

Los productos de limpieza con solventes agreden a los materiales y pueden dañarlos.

AVISO

Nunca intentar quitar suciedad, barro o polvo con la superficie del vehículo seca. Tampoco utilizar con esa finalidad un paño o esponja secos, para no rayar la pintura ni los vidrios del vehículo. Se debe ablandar con agua la suciedad, el barro y el polvo, antes de poder quitarlos.

 Al adquirir productos para la conservación, elija los productos ecológicamente correctos.

 Los restos de productos de conservación no deben arrojarse a la basura doméstica. Observar la información del envase.

Lavado del vehículo

Cuanto más tiempo permanezcan restos de insectos, excrementos de pájaros, resina de árboles, polvo urbano o industrial, alquitrán, hollín y otros sedimentos agresivos en la superficie del vehículo, más duradero será su efecto destructivo. Altas temperaturas y la fuerte incidencia de radiación solar fortalecen su efecto corrosivo. Lavar cuidadosamente y en intervalos regulares también la **parte inferior** del vehículo.

Sistema de lavado automático

Observar las orientaciones disponibles en el sistema de lavado automático. Antes de un lavado automático, tomar las precauciones habituales, como, por ejemplo, cerrar todos los vidrios y rebatir los retrovisores exteriores hacia adentro, para evitar daños. Si el vehículo tiene piezas agregadas como, por ejemplo, espóiler, maletero o antena, informar obligatoriamente al operador del sistema de lavado automático → .

La pintura del vehículo es tan resistente que el vehículo generalmente puede lavarse sin problemas en sistemas de lavado automáticos. Mientras tanto, la abrasión real de la pintura depende mucho de la estructura del sistema de lavado automático. Volkswagen recomienda lavar en sistemas de lavado automáticos sin cepillos.

Para eliminar posibles restos de cera de los vidrios y así evitar que las escobillas de los limpia-vidrios puedan rayarlos, tenga en cuenta las siguientes indicaciones → pág. 273, *Limpiar los vidrios y los retrovisores exteriores*.

Lavadora de alta presión

Al lavar el vehículo con un lavador de alta presión, seguir obligatoriamente las orientaciones de uso del lavador de alta presión. Esto es válido principalmente para la **presión** y la **distancia del chorro** → .

El lavado del vehículo con agua a alta presión puede hacer que el agua entre en el vehículo. Evitar utilizar un lavador de alta presión a una distancia inferior a 30 cm de la superficie del vehículo. La utilización de un lavador de alta presión superior a 8000 kPa (80 bar) puede causar daños o remover la pintura y adhesivos. ▶

Mantener mucha distancia de materiales muy maleables como tubos de goma y materiales aislantes, como de los sensores del control de distancia de estacionamiento. Los sensores del control de distancia de estacionamiento se encuentran en el paragolpes trasero → ①.

De ninguna manera utilizar **picos de chorro circulares** o **bocas de tubos** → ⚠.

Lavado manual

Al lavar el vehículo manualmente, primero debe ablandarse la suciedad con abundante agua y enjuagar lo máximo posible.

Rápidamente, limpiar el vehículo con una **esponja** blanda, con un **guante de lavado** o un **cepillo**, aplicando poca presión. Comenzar por el techo y continuar de arriba hacia abajo. Utilizar un **champú de limpieza** únicamente en suciedad persistente.

Enjuagar cuidadosamente la esponja o el guante de lavado en intervalos cortos.

Por último, limpiar las ruedas, las soleras y partes similares. Para esto, utilizar una segunda esponja.

Conservar la pintura del vehículo

Una buena conservación protege la pintura del vehículo. Ni bien el agua deja de formar **gotas visibles** sobre la superficie *limpia* de la pintura del vehículo, ésta debe ser protegida nuevamente con una buena **cera conservante**.

Inclusive si se usa una **cera conservante** regularmente en el sistema de lavado automático, Volkswagen recomienda proteger la pintura del vehículo al menos dos veces por año aplicando cera.

Pulir la pintura del vehículo

Se necesitará pulir únicamente si la pintura del vehículo pierde el buen aspecto cuando no se obtiene más brillo con el uso de productos de conservación.

Si la pasta para pulir utilizada no tiene componentes de conservación, la pintura del vehículo deberá ser conservada en seguida.

⚠ ADVERTENCIA

Las piezas puntiagudas del vehículo pueden ocasionar lesiones.

- Proteger las manos y los brazos de partes puntiagudas al limpiar, por ejemplo, la parte inferior del vehículo o la parte interna de las cajas de la rueda.

⚠ ADVERTENCIA

Después de lavar el vehículo, la eficacia del freno puede sufrir atraso, aumentando la distancia de frenado debido a la humedad en los discos de freno y en las pastillas de freno o a su congelamiento durante el invierno.

- “Secar los frenos y eliminar el hielo” mediante maniobras de frenado cuidadosas. Proceder sin colocar a los demás conductores en riesgo ni dejar de respetar las determinaciones legales.

⚠ ADVERTENCIA

El uso inadecuado de lavadores de alta presión puede causar daños permanentes en los neumáticos y otros materiales, visibles o no. Esto puede causar accidentes y lesiones graves.

- Mantener distancia suficiente entre el pico del chorro y los neumáticos.
- Jamás limpiar los neumáticos con picos de chorro circular (“bocas de tubos”). Aún con una distancia relativamente grande y poco tiempo de exposición, eso puede resultar en daños visibles o no visibles en los neumáticos.

ⓘ AVISO

- La temperatura del agua no debe estar por encima de +60 °C.
- Para evitar daños a la pintura, no lavar el vehículo bajo la luz solar directa.
- Para que el control de distancia de estacionamiento funcione correctamente, los sensores en el paragolpes se deben mantener limpios y sin hielo. Durante la limpieza con lavadores de alta presión o chorro de vapor, solamente se deben rociar los sensores rápidamente, manteniendo siempre una distancia superior a 30 cm.
- No utilizar esponjas duras, esponjas ásperas de cocina o similares, ya que la superficie puede dañarse.
- No limpiar los vidrios congelados o cubiertos de hielo con lavadores de alta presión.
- Limpiar el farol con un paño o esponja húmedos, nunca secos. Utilizar preferentemente agua con jabón.

- Lavado del vehículo en clima frío: al tirar agua en el vehículo con un tubo flexible, no dirigir el chorro de agua directamente sobre las cerraduras o juntas de las puertas o de la tapa. ¡Las cerraduras y los burletes pueden congelarse!

⚠ AVISO

Antes de utilizar un **sistema de lavado automático**, tener en cuenta obligatoriamente los siguientes puntos para evitar daños en el vehículo:

- ¡Comparar el ancho de vía del vehículo con la distancia de los carriles del sistema de lavado automático para no dañar las ruedas y los neumáticos!
- ¡Comparar la altura y largura del vehículo con la altura y largura de pasaje del sistema de lavado automático!
- Rebatir los retrovisores exteriores hacia adentro.
- Para evitar daños a la pintura de la tapa del compartimento del motor, plegar las escobillas de los limpiaparabrisas sobre el parabrisas cuando estén secas. ¡No dejarlas caer!
- Bloquear la tapa trasera para evitar una abertura involuntaria en el sistema de lavado automático.

⚠ AVISO

- Para evitar daños, no aplicar productos de pulido o cera conservante sobre el farol, las linternas y las piezas de plástico o pintadas con acabado opaco.
- No pulir la pintura del vehículo en ambientes con arena o polvo o si hay suciedad.

🍃 Lavar el vehículo únicamente en lugares especialmente diseñados para tal fin, para que el agua con eventuales residuos de aceite, grasa o combustible no entre en la red de cloacas. En algunas regiones, está prohibido lavar los vehículos fuera de los lugares especialmente reservados para esta finalidad.

Limpiar y conservar la parte exterior del vehículo

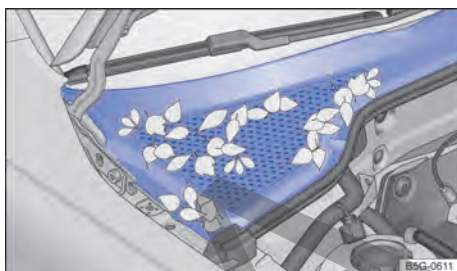

Fig. 203 Entre el compartimento del motor y el parabrisas: caja de agua (representación esquemática).

Limpiar los vidrios y los retrovisores exteriores

Humedecer los vidrios y los retrovisores exteriores con un producto limpiavidrios estándar a base de alcohol.

Secar la superficie de los vidrios con una franela limpia o con un paño que no suelte hilos. Un paño que fue usado para limpiar las superficies pintadas del vehículo contiene residuos grasosos de conservantes, y por eso, puede ensuciar las superficies de los vidrios.

Los residuos de goma, aceite, grasa o silicona pueden eliminarse con producto de limpieza de vidrio o disolvente de silicona → Ⓛ.

Eliminar los restos de cera

Los sistemas de lavado automáticos de vehículos o productos de conservación pueden dejar **residuos de cera** sobre las superficies de los vidrios. Esos residuos de cera pueden eliminarse solamente con un producto de limpieza especial o con paños de limpieza. Los restos de cera provocan pérdida de rendimiento del sistema limpiavidrios y también movimientos irregulares y con ruidos fuertes. Volkswagen recomienda remover los residuos de cera de los vidrios y de los retrovisores exteriores con un paño de limpieza después de cada lavado del vehículo.

El roce excesivo se puede evitar agregando un producto limpiavidrios con propiedades removedoras de cera en el depósito de agua de los lavavidrios. Al agregar el producto de limpieza, respetar las proporciones de mezcla recomendadas. Los productos de limpieza removedores de grasa no logran remover dichos residuos de cera → Ⓛ. ▶

Los productos de limpieza especiales o paños de limpieza para vidrios se pueden adquirir en un Concesionario Volkswagen.

Retirar la nieve

Retirar la nieve de todos los vidrios y de los retrovisores exteriores con un cepillo pequeño.

Retirar el hielo

Para retirar el hielo, utilizar preferentemente un aerosol anticongelante. Al utilizar un raspador de hielo, moverlo únicamente en una dirección, **sin** moverlo hacia adelante y hacia atrás. Al realizar el movimiento de vuelta la suciedad puede rayar el vidrio.

Limpiar las piezas cromadas y de aluminio

- Humedecer un paño limpio, suave y que no suelte hilos y utilizarlo para limpiar las superficies.
- En caso de suciedad pesada, utilizar un producto de conservación especial **sin solvente**.
- En seguida, pulir las piezas cromadas y de aluminio con un paño suave y seco.

Limpiar las ruedas de acero

Los residuos de freno que se adhieren a las ruedas pueden ser eliminados con un producto de limpieza industrial. Por ese motivo, limpiar las ruedas de acero regularmente con una esponja exclusiva para eso.

Los daños en la pintura de las ruedas de acero deben ser tratados antes de que se oxiden.

Conservar y limpiar las ruedas de aleación liviana

Limpiar los residuos de freno en las ruedas de aleación liviana **cada 2 semanas**. Rápidamente, limpiar las ruedas con un producto de conservación sin ácidos. Volkswagen recomienda aplicar cuidadosamente cera en las ruedas **cada 3 meses**.

Si no se limpian regularmente los residuos del freno, la aleación liviana sufrirá daños.

Para la limpieza, utilizar un producto de limpieza sin ácidos propio para ruedas de aleación liviana. No utilizar pasta de pulir u otros productos abrasivos en la conservación de las ruedas.

Si la capa de tinta protectora de las ruedas está dañada (como, por ejemplo, por causa de lluvia de granizo), la avería debe ser arreglada inmediatamente.

Conservar los burletes de goma

Los burletes de goma de las puertas, vidrios, etc., se mantienen más flexibles, sellan mejor y duran más si se los trata regularmente con un producto de conservación para goma.

Antes de la aplicación, remover el polvo y la suciedad de los burletes de goma con el auxilio de un paño suave.

Descongelar el bombín de cierre de las puertas

Volkswagen recomienda utilizar el aerosol original Volkswagen con efecto hidratante y anticorrosivo para descongelar el bombín de cierre de las puertas.

Protección de la parte inferior del vehículo

La parte inferior del vehículo está protegida contra influencias químicas y mecánicas. Durante la conducción, la capa protectora de la parte inferior puede sufrir averías. Por eso, Volkswagen recomienda que la capa protectora de la parte inferior del vehículo y del chasis sea verificada regularmente y arreglada de ser necesario.

Cavidades huecas

Todas las cavidades expuestas a la corrosión se someten, de fábrica, a una protección de larga duración.

Esta conservación no necesita ser verificada ni retocada. Si, con temperaturas externas elevadas, se escurre un poco de cera de las cavidades, ésta podrá ser eliminada con una espátula de plástico y bencina.

Limpiar el compartimento del motor

El compartimento del motor es un área del vehículo peligrosa → pág. 226.

La limpieza del compartimento del motor debe ser realizada por un Concesionario Volkswagen o por una empresa especializada. Una limpieza inadecuada puede causar, entre otras cosas, la eliminación de la protección anticorrosiva y daños a los componentes eléctricos del vehículo. Además, el agua puede llegar al interior del vehículo por medio de la caja de aguas → ⓘ.

En caso de que el compartimento del motor esté muy sucio, buscar siempre una empresa especializada para la limpieza del compartimento del motor. Para esto, Volkswagen recomienda los Concesionarios Volkswagen. ▶

Caja de aguas

- La caja de aguas está ubicada en el compartimento del motor, entre el parabrisas y el motor, y bajo una cubierta perforada → fig. 203. El aire ambiente es aspirado de la caja de aguas al interior del vehículo por medio del sistema de calefacción y ventilación o del aire acondicionado.
- Retirar periódicamente hojas y otros objetos sueltos de la cubierta de la caja de aguas, con las manos o con ayuda de un aspirador.

Sensores, lente de la cámara de marcha atrás

Limpiar el área frente a los sensores, o de la cámara con un paño suave y un producto de limpieza libre de solventes. Tener en cuenta los lugares de instalación → pág. 8.

⚠ ADVERTENCIA

Los vidrios sucios y empañados reducen la visibilidad y aumentan el riesgo de accidentes y de lesiones graves.

- Conducir apenas cuando se pueda ver nítidamente a través de todos los vidrios del vehículo.
- Quitar el hielo y la nieve y desempañar la superficie de los vidrios, tanto por dentro como por fuera.

⚠ ADVERTENCIA

¡Todos los trabajos en el motor o el compartimento del motor pueden resultar en lesiones, quemaduras y riesgo de accidentes e incendio!

- Antes de los trabajos, conocer las acciones necesarias y las precauciones de seguridad generalmente válidas → pág. 226, *Orientaciones de seguridad para trabajos en el compartimento del motor*.
- Volkswagen recomienda que los trabajos sean realizados en un Concesionario Volkswagen.

⚠ ATENCIÓN

La protección de la parte inferior del vehículo y productos anticorrosivos podrán incendiarse si entran en contacto con el sistema de escape calentado o con otras partes calientes del motor.

- No utilizar productos anticorrosivos y de protección de la parte inferior del vehículo en el tubo de escape, en los catalizadores, en las placas de blindaje térmico o en otras piezas calientes del vehículo.

ⓘ AVISO

- La perfecta limpieza de los vidrios contribuye con el buen funcionamiento del sistema limpiavidrios, así como su conservación.
- No mezclar de ninguna manera los productos recomendados con otros productos en el depósito de agua de los lavaparabrisas. Esto podrá producir la coagulación de los componentes y así provocar la obstrucción de los picos de los lavaparabrisas.
- No retirar la nieve o el hielo de los vidrios y los retrovisores exteriores con agua tibia o caliente. De lo contrario, ¡el vidrio puede partirse!
- ¡No utilice raspador de hielo en las lentes de los retrovisores, porque la superficie cromatizada se dañará y aparecerán rayas!
- Los hilos del desempañador de la luneta se ubican en la parte interna de la luneta. No pegar etiquetas adhesivas sobre los hilos del desempañador y jamás limpiar la parte interna de la luneta con productos de limpieza corrosivos o que contengan ácidos u otros ingredientes químicos.

ⓘ AVISO

Para que las piezas cromadas y de aluminio no se dañen:

- No limpiar ni pulir bajo la luz solar directa.
- No limpiar ni pulir en ambientes con arena o polvo.
- No utilizar productos de conservación con intensa acción abrasiva, por ejemplo, crema de limpieza.
- No utilizar esponjas duras, esponjas ásperas de cocina o similares.
- No pulir superficies sucias.
- No utilizar productos de limpieza con solventes.
- No utilizar ceras.

ⓘ AVISO

Los tapacubos integrales se pueden pintar además y no se pueden tratar con conservantes a base de cromo o pulidores de aluminio. En ▶

cambio, usar un producto de conservación de pintura convencional y un producto de pulimento de pintura común.

ⓘ AVISO

El uso de productos para descongelamiento con sustancias desengrasantes puede oxidar el bombín de cierre de las puertas.

ⓘ AVISO

El agua introducida manualmente en la caja de aguas (al usar una lavadora de alta presión, por ejemplo) puede provocar daños graves en el vehículo.

Antes de remover la cera escurrida con bencina se necesita comprobar las prescripciones de seguridad y la de defensa al medio ambiente referido a este producto.

Considerando que al lavar el motor se arrastran por el agua restos de combustible, lubricantes y aceites, el agua contaminada debe ser purificada por medio de un separador de aceite. Por esta razón, el motor solamente debe ser lavado en casos extremos y en lugares apropiados.

Limpiar y conservar el interior del vehículo

Los tejidos de piezas de ropa modernos, como jeans oscuros por ejemplo, muchas veces no poseen la suficiente fijación en su tintura. Principalmente en caso de revestimientos de asientos claros (en tejido o cuero), e inclusive siguiendo las determinaciones de uso, pueden aparecer manchas nitidamente visibles causadas por la decoloración de estos tejidos de piezas de ropa. En estos casos, no se trata de una falla en el revestimiento, sino de la falta de fijación del color en los tejidos de la pieza de ropa.

Cuanto más tiempo permanecen manchas, suciedad y otras sedimentaciones sobre la superficie de las piezas del vehículo y relleno, más difícil será la limpieza y conservación. Sobre todo, tiempos extensos de exposición pueden hacer que manchas, suciedad y sedimentaciones no puedan ser más eliminadas.

Tapizado de los asientos

Para el manejo y la conservación del tapizado de los asientos, tener en cuenta:

- Antes de entrar en el vehículo, cerrar todos los cierres de velcro que puedan entrar en contacto con el relleno o revestimientos en tejido. Los cierres de velcro abiertos pueden causar daños al relleno y los revestimientos en tejido.
- Para prevenir daños al relleno y revestimientos en tejido, evitar el contacto directo de objetos puntiagudos y aplicaciones. Los apliques pueden ser, por ejemplo, cierres, soportes y piedras decorativas en piezas de ropa o en cinturones.
- Retirar con regularidad el polvo y las partículas de suciedad de los poros, de los pliegues y de las costuras para evitar daños en la superficie de los asientos por roce constante.
- Comprobar si el color de las ropas tiene buena fijación para evitar manchas en el revestimiento de los asientos. Esto es válido principalmente para los revestimientos de asientos claros.

Limpiar tapizados, revestimiento de tela y NT

◀ - No tela de microfibra

- Leer y respetar el manejo, las orientaciones y alertas del envase antes de utilizar productos de limpieza.
- Limpie periódicamente acolchados, guarnecidos de tela, tapizado de los asientos en NT - microfibra no de tela y la moqueta del piso con un aspirador de polvo (punta de cepillo).
- No utilizar lavadoras de alta presión, chorros de vapor o aerosol helado.
- Para la limpieza general, utilizar una esponja suave o un tejido de microfibra sin hilos → ⓘ.
- Limpie superficies de NT - microfibra no de tela con un paño de lana o algodón apenas humedecido o con una tela de microfibra sin hilas → ⓘ.

La limpieza de suciedades superficiales en general, del relleno o de los revestimientos en tejido puede ser realizada con una espuma de limpieza convencional.

En el caso de mucha suciedad en general en el relleno y en los revestimientos en tejido, se debe obtener información sobre las posibilidades de limpieza adecuadas en un Concesionario Volkswagen antes de la limpieza. De ser necesario, contratar una empresa especializada en limpieza. ▶

Tratamiento de manchas en los tapizados, revestimientos de tela y NT - No tela de microfibra

En el tratamiento de manchas, puede ser necesario limpiar no solamente la mancha puntualmente, sino toda la superficie. Principalmente si está sucia por marcas de uso en general. De lo contrario, la superficie tratada puede volverse más clara que el resto de la superficie. De tener alguna duda, buscar una empresa especializada en limpieza.

Manchas de base acuosa, como, por ejemplo, En café o jugo de fruta.

primer lugar, limpiar la mancha lo más rápido posible con un paño seco y absorbente, para que el líquido no penetre en el relleno. Para manchas más difíciles, humedecer la esponja con un pulverizador y limpiar la mancha con movimientos en círculo. Limpiar con un paño seco y absorbente.

Manchas persistentes, como, por ejemplo, chocolate o maquillaje.

Utilizar únicamente productos de limpieza liberados por Volkswagen. De ser necesario, contratar una empresa especializada en limpieza para limpiar el relleno.

Manchas de base grasosa, como, por ejemplo, aceite o lápiz de labio.

Utilizar únicamente productos de limpieza liberados por Volkswagen. De ser necesario, contratar una empresa especializada en limpieza para limpiar el relleno.

Conservar y tratar tapizados de cuero natural

Si se tienen dudas con respecto a la limpieza y conservación del acabado en cuero del vehículo, dirigirse a un Concesionario Volkswagen o una empresa especializada.

El cuero natural es un material sensible.

- Utilizar regularmente, después de cada limpieza, una crema de conservación con factor de protección solar y efecto impregnante. Esta crema nutre e hidrata el cuero, haciéndolo suave y estimulando su respiración. Al mismo tiempo, produce una película protectora.
- Limpiar el cuero cada dos o tres meses, removiendo las suciedades recientes.
- Tratar el cuero cada seis meses con un producto de conservación de cuero adecuado → ⓘ.

- Limpiar con productos de limpieza y de conservación en poca cantidad, con un paño seco, de lana o de algodón que no suelte hilos. No colocar productos de limpieza y de conservación directamente sobre el cuero.
- Remover manchas recientes de bolígrafo, tinta, lápiz de labio y grasa de zapatos lo más rápido posible.
- Conservar el color del cuero. Retocar las regiones descoloridas con una crema para cuero especial, según sea necesario.
- Retirar el exceso con un paño suave.

Limpiar tapizados de cuero natural

Volkswagen recomienda utilizar, para la limpieza general, un paño de lana o de algodón apenas humedecido con agua.

Tener cuidado para que el cuero no se moje en ningún punto y que el agua no penetre por las costuras.

Antes de la limpieza del revestimiento de cuero, observar las siguientes orientaciones → pág. 276, *Limpiar tapizados, revestimiento de tela y NT - No tela de microfibra.*

Suciedad más pesada - Esparcir una solución de jabón suave¹⁾ con un paño retorcido. Absorber presionando suavemente con un paño seco.

Manchas de base acuosa, como, por ejemplo, café, té, jugos, sangre, etc.

Quitar las manchas mientras todavía estén húmedas con un paño absorbente. Utilizar un producto de limpieza adecuado para manchas ya secas → ⓘ.

Manchas de base grasosa, como, por ejemplo, aceite, lápiz de labio, etc.

Quitar las manchas mientras todavía estén húmedas con un paño absorbente. Utilizar un producto de limpieza adecuado para manchas que todavía no penetraron en la superficie → ⓘ.

Manchas especiales, como, por ejemplo, de bolígrafo, esmalte de uñas, marcador, aerosol de tinta, betún de zapatos, etc.

Secar con un paño seco y absorbente. Limpiar con un removedor de manchas especial adecuado para cuero. ▶

¹⁾ Solución de jabón suave: dos cucharadas soperas de jabón neutro en un litro de agua.

Limpiar tapizados de cuero sintético

Antes de la limpieza del tapizado de cuero sintético, tenga en cuenta las siguientes indicaciones → pág. 276, *Limpiar tapizados, revestimiento de tela y NT - No tela de microfibra*.

Utilice solo agua y jabón neutro para la limpieza de los tapizados de cuero sintético.

Limpiar los portaobjetos y los portabebidas

En la base de algunos portaobjetos y portabebidas existe un dispositivo de goma removible.

- Humedecer un paño limpio y sin hilos con agua y limpiar las piezas.
- Si esto no es suficiente, utilizar un producto de limpieza y sujeción de plástico especial **sin solventes**.

Limpiar el cenicero

- Remover y vaciar el cenicero.
- Limpiar con una toalla de limpieza.

Para limpiar el cenicero y retirar los restos de ceniza, utilizar, por ejemplo, un escarbadientes u objeto similar.

Conservar y limpiar las piezas de plásticos, los elementos decorativos de madera y el panel de instrumentos

- Humedecer un paño limpio y sin hilos con agua y limpiar las piezas.
- Tratar *piezas de plástico (dentro y fuera del vehículo) y el panel de instrumentos* con un producto de limpieza y conservación de plástico **sin solventes** liberado por Volkswagen → .
- Tratar los *elementos decorativos en madera* con una solución de jabón suave ¹⁾.

Limpiar los cinturones de seguridad

La suciedad gruesa en la banda del cinturón de seguridad perjudica el enrollamiento automático del cinturón y, de esta forma, el funcionamiento del cinturón de seguridad.

Los cinturones de seguridad jamás deben desmontarse para limpieza.

- Remover la suciedad gruesa con un cepillo de cerdas suave → .
- Tirar del cinturón de seguridad sucio totalmente hacia afuera y dejar la banda del cinturón desenrollada.

- Limpiar el cinturón de seguridad con solución de jabón suave¹⁾.
- Dejar secar por completo el tejido del cinturón tratado.
- Recoger el cinturón de seguridad apenas si está totalmente seco.

ADVERTENCIA

La conservación y limpieza inadecuadas de componentes del vehículo pueden perjudicar sus equipos de seguridad y, como consecuencia, provocar lesiones graves.

- Limpiar y conservar las piezas del vehículo únicamente de acuerdo con las instrucciones del fabricante.
- Utilizar los productos de limpieza liberados o recomendados.

ADVERTENCIA

El uso de productos de limpieza con solventes hace porosa la superficie de los módulos de airbag. En caso de accidente al dispararse el airbag, las piezas de material sintético que se sueltan pueden causar lesiones graves.

- Nunca limpiar el panel de instrumentos y la superficie de los módulos del airbag con productos de limpieza con solvente.

ADVERTENCIA

Comprobar regularmente el estado de todos los cinturones de seguridad. Si el tejido del cinturón u otros componentes del cinturón están dañados, se deben desmontar y sustituir en un Concesionario Volkswagen. Los cinturones de seguridad dañados representan un gran peligro y pueden causar lesiones graves o fatales.

- Los cinturones de seguridad y sus componentes jamás deben ser higienizados químicamente o entrar en contacto con líquidos corrosivos, solventes u objetos cortantes. Esto perjudica profundamente la resistencia del tejido del cinturón.
- Un cinturón de seguridad limpio debe estar totalmente seco antes de ser recogido, ya que la humedad puede dañar el enrollador automático del cinturón de seguridad y perjudicar su función. ▶

¹⁾ Solución de jabón suave: dos cucharadas soperas de jabón neutro en un litro de agua.

- Jamás dejar que objetos extraños o líquidos penetren en los enganches de los cierres de los cinturones de seguridad. Esto puede limitar la funcionalidad de los cierres de los cinturones de seguridad y de los cinturones.
- Nunca intentar reparar, modificar o desmontar los cinturones de seguridad por cuenta propia.
- Sustituir inmediatamente los cinturones de seguridad dañados por cinturones de seguridad nuevos liberados para el vehículo por Volkswagen. Los cinturones de seguridad utilizados durante un accidente y que, por esa razón, quedaron estirados, deben ser sustituidos por un Concesionario Volkswagen. La sustitución podrá ser necesaria aun cuando no hay un daño visible. Además, se deben comprobar los anclajes de los cinturones de seguridad.

⚠ AVISO

- Los productos de limpieza con solventes agregan a los materiales y pueden dañarlos de forma irreparable.
- Manchas, suciedades y otros sedimentos con componentes agresivos y con solventes agregan al material y pueden dañarlo de forma irreparable, incluso tras un corto tiempo de exposición.
- Remover las manchas, suciedad y otros sedimentos lo más rápido posible y no permitir que se sequen.
- Para evitar daños, contratar una empresa especializada en limpieza para efectuar la remoción de manchas persistentes.

⚠ AVISO

- No utilizar higienizador a vapor, ya que hace que la suciedad penetre más profundamente, fijándose en los tejidos.
- Las lavadoras de alta presión y los aerosoles helados pueden dañar el acolchado.

⚠ AVISO

- ¡Limpiar con un cepillo de cerdas suaves únicamente la moqueta del piso y las alfombras! El cepillo puede dañar otras superficies de tejido.

- Si se utilizan pastas o soluciones para lavado con un paño húmedo o una esponja, después del secado pueden aparecer marcas en el relleno. Como regla, estas marcas son difíciles de remover o no se las puede remover.

⚠ AVISO

- EL NT - microfibra no de tela no se puede emparar de ninguna manera.
- EL NT - microfibra no de tela no se puede tratar con productos para tratamiento de cuero, solventes, cera, betún de zapatos, quitamanchas o productos similares.
- No utilizar cepillos para la limpieza con agua, ya que puede dañar la superficie del material.

⚠ AVISO

- El cuero no puede ser tratado con solventes, cera, grasa de zapatos, removedor de manchas o similares de ninguna manera.
- Si una mancha penetra en la superficie de cuero después de mucho tiempo de exposición, la mancha no podrá ser más removida.
- Absorber inmediatamente los líquidos derramados con un paño absorbente, ya que la superficie del cuero y las costuras no resisten por mucho tiempo a la penetración de líquidos.
- Proteger el cuero de una excesiva exposición al sol para evitar decoloración.

⚠ AVISO

El cuero sintético, de ninguna manera, se puede tratar con solventes, cera, betún de zapatos, quitamanchas o productos similares. Éstos hacen que el material se reseque y se rompa prematuramente.

⚠ AVISO

Algunos aromatizadores de vehículo presentan sustancias en su composición química que pueden causar daños a la estructura, la superficie y la pintura de revestimientos internos del vehículo.

 Los productos propios de conservación son comercializados en Concesionarios Volkswagen.

 Volkswagen recomienda contratar una empresa especializada en limpieza para la remoción de posibles manchas en el revestimiento de los asientos.

 Son normales leves cambios de color, en los tapizados de cuero natural, causados por el uso.

Accesorio, reposición de piezas, reparaciones y modificaciones

Accesorios y piezas de reposición

Volkswagen recomienda informarse en un Concesionario Volkswagen antes de comprar accesorios, piezas de reposición o recursos. Por ejemplo, si el vehículo necesita estar equipado con accesorios o si se deben sustituir piezas. El Concesionario Volkswagen asesora en cuestiones regulatorias y recomendaciones de fábrica con respecto a accesorios, piezas de reposición y recursos.

Volkswagen recomienda utilizar únicamente **Accesorios Volkswagen** y **Recambios Originales Volkswagen**. Para esto, Volkswagen ha establecido credibilidad, seguridad y calificación. Además, un Concesionario Volkswagen está calificado para una instalación profesional.

A pesar del monitoreo constante del mercado, los productos **no liberados por Volkswagen** no pueden ser evaluados por Volkswagen en lo que respecta a la credibilidad, seguridad y calificación para su uso en el vehículo. Por este motivo, Volkswagen tampoco se responsabiliza, inclusive en casos en que haya una aprobación por una asociación técnica de pruebas y fiscalización oficialmente reconocida, o una aprobación por un órgano oficial.

ADVERTENCIA

Las reparaciones y modificaciones realizadas de forma inadecuada en el vehículo pueden comprometer la eficacia de los airbags, como también causar fallas en el funcionamiento, accidentes y lesiones fatales.

- Jamás colocar, montar o acoplar objetos tales como portabebidas, soporte para teléfono móvil y GPS (sistema de posicionamiento global) al lado o sobre las cubiertas de los módulos del airbag o en el radio de expansión del airbag.

- Objetos colocados, montados o acoplados dentro del área de expansión de los airbags podrán causar lesiones graves o fatales si se activan los airbags.

ADVERTENCIA

Piezas de reposición y accesorios inadecuados, como también trabajos, modificaciones y reparaciones realizados de manera incorrecta pueden causar daños al vehículo, accidentes y lesiones graves.

- Volkswagen recomienda utilizar únicamente accesorios liberados por Volkswagen y recambios originales de Volkswagen. Para esto, Volkswagen ha establecido credibilidad, seguridad y calificación.
- Las reparaciones y modificaciones en el vehículo deben ser realizadas únicamente por un Concesionario Volkswagen. Los Concesionarios Volkswagen poseen las herramientas necesarias, aparatos de diagnóstico, información de reparación y personal calificado.
- Instalar únicamente piezas que correspondan a la versión y a las características originales de fábrica del vehículo.
- Jamás colocar, montar o acoplar objetos tales como portabebidas, soporte para teléfono móvil y GPS (sistema de posicionamiento global) al lado o sobre las cubiertas de los módulos del airbag o en el radio de expansión del airbag.
- Utilizar solo combinaciones de ruedas y neumáticos liberados por Volkswagen para el modelo de vehículo.

Reparaciones y modificaciones técnicas

¡En caso de reparaciones y modificaciones técnicas, se deben seguir las directrices Volkswagen estrictamente → !

Intervenciones en los componentes electrónicos y en los respectivos software pueden ocasionar fallas de funcionamiento. Debido al ajuste en red de los componentes electrónicos, las averías pueden comprometer también sistemas que no estén directamente relacionados. Esto compromete ▶

seriamente la seguridad de conducción del vehículo, por el aumento de la abrasión de las piezas del vehículo y, por último, la pérdida de funcionalidad operativa.

El Concesionario Volkswagen no puede ofrecer garantía contra daños que hayan sido causados por modificaciones técnicas y reparaciones inadecuadas.

El Concesionario Volkswagen no se responsabiliza por daños originados por modificaciones técnicas y reparaciones inadecuadas. Tales daños tampoco están cubiertos por la garantía Volkswagen.

Volkswagen recomienda que todas las modificaciones técnicas y reparaciones se realicen en los Concesionarios Volkswagen autorizados con **Recambios Originales Volkswagen**.

⚠ ADVERTENCIA

Las reparaciones y modificaciones realizadas de forma inadecuada pueden causar fallas de funcionamiento y daños al vehículo, además de comprometer la eficacia del sistema de asistencia al conductor. Esto puede ocasionar accidentes y lesiones graves.

- Las reparaciones y modificaciones en el vehículo solo deben ser realizadas por un Concesionario Volkswagen.

Reparaciones y limitaciones del sistema del airbag

¡En caso de reparaciones y modificaciones técnicas, se deben seguir las directrices Volkswagen estrictamente → ⚠!

Las modificaciones y reparaciones en el paragolpes delantero, en las puertas, y en el revestimiento interior del techo o en la carrocería únicamente se deben realizar en un Concesionario Volkswagen. Es posible que estas piezas del vehículo estén equipadas con componentes del sistema y con sensores del sistema del airbag.

Durante todos los trabajos en el sistema del airbag, como al montar y desmontar sus piezas para realizar otras reparaciones, es posible que se dañen piezas del sistema del airbag. Eso puede hacer que los airbags no funcionen o no funcionen correctamente en caso de accidente.

Para que la eficacia de los airbags no se vea perjudicada y las piezas desmontadas no causen lesiones o contaminen el medio ambiente, se deben observar las prescripciones. Los Concesionarios Volkswagen conocen esas prescripciones.

Una alteración en la suspensión del vehículo puede comprometer el funcionamiento del sistema del airbag en un impacto. Por ejemplo, mediante la utilización de una combinación de ruedas y neumáticos que no haya sido aprobada por la Volkswagen y que cause un descenso del vehículo por la alteración en la rigidez de la suspensión, incluso de los resortes, del brazo de los resortes, del amortiguador, etc., puede causar un cambio en la reacción de los sensores de los airbags que envía la información a la unidad de control electrónica. Algunas modificaciones en los resortes pueden, por ejemplo, causar cambios en la suspensión y consecuentemente alterar la reacción de los sensores y activar el sistema de impacto en escenarios de impactos, en los cuales los airbags normalmente no se activarían si las modificaciones no se hubieran realizado. Otras modificaciones pueden cambiar la reacción medida por los sensores e impedir que el airbag se dispare si necesita ser activado.

⚠ ADVERTENCIA

Las reparaciones y modificaciones realizadas incorrectamente pueden provocar fallas de funcionamiento y daños en el vehículo, además de comprometer la eficacia del sistema de airbag. Esto puede ocasionar accidentes y lesiones graves o fatales.

- Las reparaciones y modificaciones en el vehículo solo deben ser realizadas por un Concesionario Volkswagen.
- Los módulos del airbag no pueden ser reparados, pero sí sustituidos.
- Nunca instalar en el vehículo piezas de airbag desmontadas de vehículos antiguos o procedentes de reciclaje.

⚠ ADVERTENCIA

Una alteración en la suspensión del vehículo, inclusive el uso de combinaciones de neumáticos y ruedas no liberados por Volkswagen, pueden alterar el funcionamiento del sistema del airbag y aumentar el riesgo de lesiones graves o fatales en caso de accidente.

- Jamás montar componentes de la suspensión que no presenten características idénticas a los recambios originales montados en el vehículo.
- Jamás utilizar combinaciones de ruedas y neumáticos que no hayan sido liberados por Volkswagen.

 Las partes del sistema de airbag no deben reutilizarse en caso de desguace del vehículo o de algunos de sus componentes. Además del cumplimiento de las normas de seguridad vigentes, se deben respetar las normas de destino ambientalmente adecuadas. Los Concesionarios Volkswagen conocen estas disposiciones.

Montaje posterior de aparatos de transmisión

Para la operación de aparatos de transmisión en el vehículo se necesita una antena exterior.

La instalación posterior de aparatos eléctricos o electrónicos en el vehículo afecta el tipo de licencia del vehículo. En ciertas circunstancias, esto extingue la licencia de uso del vehículo.

Volkswagen liberó la operación de aparatos de transmisión con las siguientes condiciones:

- Antena exterior montada de manera adecuada.
- Potencia de transmisión máxima de 10 W.

La banda de alcance ideal de los aparatos solo se obtiene con una antena exterior.

Si un aparato de transmisión debe ser utilizado con potencia de transmisión mayor que 10 W, dirigirse a una empresa especializada. Una empresa especializada conoce las posibilidades técnicas de la alteración. Para esto, Volkswagen recomienda los Concesionarios Volkswagen.

Observar las determinaciones legales, como también las instrucciones y orientaciones de funcionamiento del manual de instrucciones del aparato de transmisión.

ADVERTENCIA

Un aparato de transmisión no fijado o fijado incorrectamente puede ser lanzado por el interior del vehículo por causa de una maniobra de dirección o de frenado súbita, como también en un accidente, y causar lesiones graves.

- Fijar o guardar con seguridad el aparato de transmisión siempre de manera correcta y fuera del área de expansión del airbag durante la conducción.

ATENCIÓN

Al utilizar un aparato de transmisión sin conexión con una antena exterior, los valores límites de radiación electromagnética en el vehículo se pueden exceder y, de esta forma, la salud del conductor y de los ocupantes del vehículo se puede ver afectada. Esto también es válido con una antena exterior no montada de manera correcta.

- Operar el aparato de transmisión en el vehículo solo con una antena exterior conectada de manera correcta.

Información almacenada en las unidades de control

El vehículo está equipado de fábrica con unidades de control que, entre otras cosas, asumen la unidad de control del motor y de la transmisión. Además, las unidades de control monitorean el funcionamiento del sistema de escape y de los airbags.

Las unidades de control electrónicas también evalúan continuamente los datos relevantes del vehículo durante la conducción. En caso de averías o divergencias de los valores de referencia, esos datos son almacenados exclusivamente. Las averías son exhibidas normalmente por las luces de control del instrumento combinado.

Los datos almacenados en las unidades de control pueden ser leídos y evaluados únicamente por aparatos especiales.

Las unidades de control instaladas no graban conversaciones en el vehículo de ninguna manera.

Reprogramación de las unidades de control

En un principio, todos los datos para el control de los componentes están almacenados en las unidades de control. Algunas funciones de confort, como, por ejemplo, señales intermitentes de confort, apertura individual de puertas e indicadores del display se pueden volver a programar por medio de aparatos especiales. En caso de que las funciones de confort sean reprogramadas, las

indicaciones y descripciones correspondientes de esta documentación de a bordo no coincidirán más con las funciones iniciales. Volkswagen recomienda solicitar agregar la reprogramación por un Concesionario Volkswagen para el mantenimiento y la garantía digital.

El Concesionario Volkswagen posee la información sobre una posible reprogramación de las unidades de control.

Lectura del registro de fallas del vehículo

En el interior del vehículo hay una toma de conexión para diagnóstico para la lectura del registro de fallas → ⚠. Los datos sobre el funcionamiento y el estado de las unidades de control electrónicas se guardan en el registro de fallas. Se puede obtener informaciones adicionales sobre los datos almacenados en un Concesionario Volkswagen o en una empresa especializada.

La toma de conexión para diagnóstico se encuentra en el área de los pies del lado del conductor, cerca de la caja de fusibles.

El registro de fallas debe ser leído y restaurado únicamente por un Concesionario Volkswagen.

Después de corregir una falla, las informaciones al respecto de la misma se borran de la memoria. Otros contenidos de la memoria se actualizan sucesivamente.

⚠ ADVERTENCIA

Una utilización inadecuada de la toma de conexión del diagnóstico puede causar fallas de funcionamiento y también accidentes o lesiones graves.

- Nunca lea usted mismo el registro de fallas por la toma de conexión para diagnóstico.
- La toma de conexión para diagnóstico solo puede ser leída por un Concesionario Volkswagen o por una empresa especializada.

Uso de un teléfono móvil en el vehículo sin conexión con la antena exterior

Los teléfonos móviles transmiten y reciben ondas de radio, también denominadas energía de alta frecuencia, tanto durante una llamada, como también en el modo Standby. La literatura científica especializada actual alerta que las ondas de

radio pueden perjudicar el cuerpo humano si exceden determinados límites. Órganos gubernamentales y comités internacionales establecieron valores límite y directrices para que las radiaciones electromagnéticas emitidas por teléfonos móviles estén en una franja inofensiva para la salud humana. No obstante, no existen pruebas científicas definitivas de que los teléfonos inalámbricos sean totalmente seguros.

Por este motivo, algunos especialistas apelan a una actitud preventiva en relación al uso de teléfonos móviles, y a que se tomen medidas para reducir la radiación que actúa sobre el cuerpo humano.

Al utilizar un teléfono móvil no conectado a una antena exterior de teléfono en el interior del vehículo, la radiación electromagnética puede ser mayor que cuando el teléfono móvil está conectado a una antena integrada u otra antena exterior.

Si el vehículo estuviese equipado con un sistema de viva voz adecuado, que permite el uso de una serie de funciones adicionales de teléfonos móviles compatibles con Bluetooth® este cumple con las determinaciones legales de muchos países que permiten el uso de un teléfono móvil en el vehículo solamente por medio de un sistema de viva voz.

Los teléfonos móviles deben estar en un soporte de teléfono o estar guardados con seguridad en el vehículo. Si se utiliza un soporte de teléfono, éste debe ser trabado de forma segura en la placa básica. Solamente de esta forma, el teléfono móvil queda fijado de forma segura en el panel de instrumentos y siempre al alcance del conductor.

Un teléfono móvil conectado a la antena del teléfono integrada al vehículo o a una antena exterior del teléfono, reduce la emisión de la radiación electromagnética que actúa sobre el cuerpo humano. Además, de esa forma se obtiene una mejor calidad de conexión.

Si se utiliza el teléfono móvil en el interior del vehículo sin el dispositivo manos libres, éste no estará fijado con seguridad al vehículo, ni tampoco estará conectado a la antena del teléfono exterior del vehículo. Además, el teléfono móvil no será recargado por el soporte, y es probable que la llamada existente pueda verse interrumpida y la calidad de la llamada se vea afectada. ▶

De esta forma, utilizar un teléfono móvil en el vehículo solo si éste está conectado a un dispositivo manos libres. Volkswagen recomienda utilizar una antena exterior para el uso de teléfono móvil en el vehículo.

Bluetooth® es una marca registrada de Bluetooth® SIG, Inc.

⚠ ADVERTENCIA

Un teléfono móvil no fijado o fijado incorrectamente puede ser lanzado por el interior del vehículo por una maniobra de dirección o de frenado súbita, como también en un accidente, y causar lesiones graves.

- Fijar el teléfono móvil, otros aparatos, y accesorios del teléfono, como, por ejemplo, soportes para teléfono móvil, bloque de notas y GPS (sistema de posicionamiento global) de manera correcta o acomodarlos de manera segura durante la conducción y fuera de las áreas de expansión del airbag.

⚠ ADVERTENCIA

Al utilizar un teléfono móvil sin conexión con una antena exterior, los valores límites de radiación electromagnética en el vehículo pueden ser excedidos y, de esta forma, la salud del conductor y de los pasajeros puede verse afectada. Esto también es válido con una antena exterior no montada de manera correcta.

- Mantener una distancia mínima de 20 centímetros entre las antenas del teléfono móvil y un marcapasos cardíaco, ya que los teléfonos móviles pueden influir en la función de marcapasos cardíacos.
- No cargar teléfonos móviles encendidos en el bolso del pecho directamente sobre el marcapasos.
- En caso de sospecha de interferencia del teléfono móvil con un marcapasos cardíaco o con otro dispositivo médico, desconectar el teléfono móvil inmediatamente.

Información al consumidor

Garantía Volkswagen

Garantía del Concesionario Volkswagen

Los Concesionarios Volkswagen otorgan a sus vehículos vendidos una garantía contra defectos de fabricación.

Los Concesionarios Volkswagen garantizan que los vehículos que ellos venden no presentan defectos de fabricación.

Para más detalles sobre las condiciones y los términos de la garantía, consulte su contrato de compraventa.

Para más información, diríjase a su Concesionario Volkswagen.

La abrasión natural, los daños resultantes del mal uso del vehículo, el mantenimiento inadecuado o las modificaciones inadmisibles quedan excluidos de la garantía.

Si su vehículo no funciona correctamente, comuníquese con su Concesionario Volkswagen más cercano.

Garantía de chapa de la carrocería

Los Concesionarios Volkswagen otorgan a sus vehículos vendidos una garantía contra las perforaciones por corrosión en la carrocería.

Como complemento de las condiciones de garantía aplicables a los vehículos nuevos Volkswagen, el Concesionario Volkswagen le concede – de acuerdo con el contrato de compra – al vehículo que vende una garantía por un tiempo determinado contra perforaciones por corrosión en la carrocería de **6 años**.

Si, no obstante, se detectaran tales defectos cualquier Concesionario Volkswagen se encargará de repararlos, sin cargos de mano de obra ni de materiales.

Esta garantía no será aplicable cuando:

- tales defectos se deban a influencias exteriores o a la falta de mantenimiento del vehículo, o si
- cualquier defecto en la carrocería no se eliminó a su debido tiempo, de acuerdo con las directrices de la fábrica o
- si las perforaciones por corrosión se deben al hecho de no haberse respetado las prescripciones del fabricante en las reparaciones de la carrocería.

Una vez realizadas las reparaciones en la carrocería, su Concesionario Volkswagen le certificará la garantía contra perforaciones por corrosión de la zona reparada.

Información general

Para la asistencia de su vehículo Volkswagen dispone de una de las más grandes y eficientes Red de Concesionarios.

Los Concesionarios Volkswagen están equipados con modernos aparatos y herramientas, especialmente desarrollados para su vehículo, además cuentan con personal técnico altamente calificado y tienen una amplia variedad de piezas.

Todos los Concesionarios Volkswagen se rigen por normas avanzadas, recomendadas por la fábrica. Entre ellas se incluyen las Instrucciones de servicio, que aseguran que las reparaciones se realicen dentro de los mejores estándares de calidad y en el momento adecuado para garantizar el correcto funcionamiento y la conducción segura de su vehículo.

Como se puede ver, los Concesionarios Volkswagen están muy bien preparados para asistir a su vehículo. No deje de aprovechar esta facilidad.

Ofertas de servicios adicionales

Servicio de inspecciones obligatorias

Dependiendo de la legislación vigente, es necesario realizar en el vehículo inspecciones obligatorias periódicas.

En muchos países es obligatorio someter al vehículo a una inspección, con cierta periodicidad, realizada por una autoridad de competencia reconocida, que debe aprobar la operación eficiente y segura en el tránsito y/o las condiciones del sistema de escape.

Los Concesionarios Volkswagen conocen cuáles son las inspecciones obligatorias y pueden realizar dichas verificaciones, siempre que se desee, junto con el servicio de inspección. De esta manera ahorrará tiempo y dinero.

Le señalarán los puntos que merecen especial atención, para que su vehículo no presente fallas que lo obliguen a someterlo a una nueva inspección posterior.

Recambios Originales Volkswagen®

Los Recambios Originales Volkswagen® están diseñados especialmente para su vehículo y aprobados por Volkswagen, principalmente en lo que respecta a la seguridad. Estas piezas corresponden exactamente a las disposiciones de fábrica con relación al tipo, exactitud de las medidas y materiales. Los Recambios Originales Volkswagen® son los más adecuados para su vehículo. Por lo tanto, recomendamos que se utilicen Recambios Originales Volkswagen®. Volkswagen no puede pronunciarse sobre la confiabilidad, la seguridad y la adecuación de las piezas que no sean originales.

Los Recambios Originales Volkswagen® más importantes están casi siempre disponibles en stock. Si no hubiera una determinada pieza en stock, por lo general, se puede pedir rápidamente.

Los Concesionarios Volkswagen ofrecen para los Recambios Originales Volkswagen® una garantía posterior al montaje o la adquisición. Por ello

siempre se debe guardar la factura del Concesionario Volkswagen como comprobante del comienzo de la garantía.

Para más información, diríjase a su Concesionario Volkswagen.

Los derechos de garantía sobre estas piezas se pueden presentar en cualquier Concesionario Volkswagen.

Accesorios originales Volkswagen

Le recomendamos que utilice en su vehículo Volkswagen accesorios originales Volkswagen y accesorios aprobados por la marca.

Si desea equipar su vehículo con accesorios, deberá tener en cuenta las siguientes recomendaciones:

Utilice en su vehículo solo accesorios originales Volkswagen o aprobados expresamente por Volkswagen, cuya confiabilidad, seguridad y adecuación hayan sido probadas especialmente en este modelo. Volkswagen no puede pronunciarse sobre la confiabilidad, la seguridad y la adecuación de las piezas no originales.

Los Concesionarios Volkswagen ofrecen para los accesorios originales una garantía posterior al montaje o la adquisición. Por ello siempre se debe guardar la factura del Concesionario Volkswagen como comprobante del comienzo de la garantía.

Para más información, diríjase a su Concesionario Volkswagen.

El Servicio de Accesorios Volkswagen ofrece no solo la información correcta, sino también el montaje del equipo realizado por personal calificado, si lo desea.

Además, en un Concesionario Volkswagen se pueden encontrar todos los productos para la conservación y mantenimiento de su vehículo.

Etiquetas adhesivas y plaquetas

El compartimento del motor y algunas piezas del vehículo contienen de fábrica certificados de seguridad, etiquetas adhesivas y plaquetas con información importante sobre el uso del vehículo

como, por ejemplo, en la portezuela del depósito de combustible, en el parasol del acompañante, en la columna de la puerta del conductor o en el piso del maletero.

- No quitar los certificados de seguridad, etiquetas adhesivas y plaquetas de ninguna manera, ni arruinarlas o hacerlas ilegibles.
- Si se cambiasen las piezas del vehículo con certificados de seguridad, etiquetas adhesivas y plaquetas, el Concesionario Volkswagen o la empresa especializada deberán aplicar correctamente los nuevos certificados de seguridad, etiquetas adhesivas y plaquetas correspondientes en las mismas posiciones en las piezas del vehículo nuevas.

Certificado de seguridad

Un certificado de seguridad en la columna de la puerta del conductor informa que se cumple con todos los estándares de seguridad necesarios y las especificaciones de los órganos de seguridad del tránsito del respectivo país en el momento de la fabricación. Adicionalmente, pueden estar representados el mes y el año de fabricación, como también el número del chasis.

Etiquetas adhesivas de alerta de alta tensión

Próximo al cierre de la tapa del compartimento del motor se encuentra una etiqueta adhesiva que alerta sobre la alta tensión del sistema eléctrico del vehículo.

⚠ ADVERTENCIA

El manejo inadecuado del vehículo aumenta el riesgo de accidentes y lesiones.

- Tenga en cuenta las disposiciones legales.
- Seguir el Manual de instrucciones.

⚠ AVISO

El manejo inadecuado del vehículo puede ocasionar daños al vehículo.

- Tenga en cuenta las disposiciones legales.
- Realice los servicios de mantenimiento según lo prescrito.

Recepción de la radio y antena

En los aparatos de radio instalados de fábrica está instalada una antena con recepción de la radio en el techo del vehículo.

 Pueden ocurrir fallas de recepción en la banda AM de la radio cuando se operan aparatos eléctricos, como, por ejemplo teléfonos móviles, en las proximidades de la antena del techo.

Instalar la radio

Si posteriormente se coloca una radio o se cambia la radio montada de fábrica, se deben seguir las siguientes recomendaciones:

- En algunas versiones, las tomas de conexión ya existentes en el vehículo fueron previstas para las radios originales Volkswagen, a partir del modelo 2005.
- Los aparatos de radio con conexiones diferentes deberán ser conectados con cables adaptadores, que pueden ser adquiridos en los Concesionarios Volkswagen.
- Es posible que las radios **no** previstas en el Programa de Accesorios Originales Volkswagen necesiten un adaptador adicional cuando la señal de recepción sea débil.
- Se aconseja efectuar la instalación de la radio en un Concesionario Volkswagen, cuyo personal está informado sobre las especificaciones técnicas de los vehículos y sobre dónde encontrar las radios originales y las piezas de montaje necesarias del Programa de Accesorios Volkswagen, como también realizar los trabajos de conformidad con las directrices de fábrica.
- La potencia máxima de los parlantes originales de fábrica es de 20 W (RMS).
- Volkswagen recomienda que también se utilicen parlantes, juegos de montaje, antenas y kits de supresión de interferencias del Programa de Accesorios Volkswagen. Estas piezas fueron especialmente concebidas para cada vehículo.

ADVERTENCIA

Nunca cortar el cable de conexión, dejándolo sin aislamiento. Esto puede causar un incendio.

AVISO

- Una conexión deficiente de la radio puede provocar la destrucción de componentes eléctricos importantes o afectar su funcionamiento.

Eventuales interferencias como, por ejemplo, en la señal de velocidad, pueden provocar fallas en el funcionamiento del motor, ABS, etc.

- La simple conexión de la señal de velocidad a una radio con ajuste automático del volumen de otros fabricantes puede originar ese tipo de fallas.

Auriculares

Al utilizar teléfono móvil u otros dispositivos, observar los respectivos manuales de instrucciones, la legislación nacional y las normas sobre el uso de auriculares. Por ejemplo, en Brasil está prohibido el uso de auriculares por el conductor durante el manejo.

ADVERTENCIA

Si el volumen está demasiado alto durante el manejo, puede que no se escuchen señales acústicas del exterior, como, por ejemplo, señales de aviso de vehículos de la policía, bomberos u otros vehículos y ocasionar accidentes.

Declaraciones de conformidad



Fig. 204 Algunas identificaciones de aprobación.

Identificaciones de aprobación → fig. 204:

- ① Argentina.
- ② Brasil.
- ③ Rusia y países que autorizan y permiten sistemas de radiotransmisión según las directrices EAC.
- ④ Sudáfrica.
- ⑤ Europa y países que autorizan y permiten sistemas de radiotransmisión de acuerdo con las directrices europeas.
- ⑥ Paraguay.
- ⑦ Zambia.
- ⑧ México.

El respectivo fabricante declara que los productos enumerados a continuación cumplen con los requisitos fundamentales de cada país, otras prescripciones y leyes relevantes en el momento de la producción del vehículo:

Equipos de radiofrecuencia

- Inmovilizador electrónico.
- Llave del vehículo con comando remoto.

- Sistema de cierre y de arranque Keyless Access.
- Radios con conexión Bluetooth.

FCC (Federal Communications Commission)

Los siguientes equipos están aprobados por FCC con el número de identificación:

Radio VW Play

- NT8-VWMIBREGIO

Sudáfrica

La radio VW Play está aprobada por ICASA (Independent Communications Authority of South Africa) con el número de identificación TA-2020/7390.

Argentina

Los siguientes equipos están aprobados por ENACOM (Entidad Nacional de Comunicaciones) con el número de identificación:

Radio VW Play

- C-24447

Brasil

Los dispositivos accionados por radiofrecuencia están de acuerdo con todos los criterios de aprobación y uso y fueron autorizados por la Agencia Nacional de Telecomunicaciones (ANATEL) para operar en su vehículo.

Esa homologación debe ser la base para obtener la licencia de uso en otros países.

Gana

La radio VW Play está aprobada por NCA con el número de identificación 7E5-7M-X0B-RDR.

Jamaica

La radio VW Play está aprobada por SMA (Spectrum Management Authority).

México

La radio VW Play está homologada por NOM (Norma Oficial Mexicana) con el número de identificación IFT ID: RCPVIVW20-0478

Paraguay

La radio VW Play está aprobada por CONATEL (Comisión Nacional de Telecomunicaciones) con el número de identificación NR: 2020-02-I-0111. ▶

Zambia

La radio VW Play está homologada por ZICTA (Autoridad de Tecnología de la Información y Comunicación de Zambia) con el número de identificación ZMB/ZICTA/TA/2020/10/51.



Estos equipos no tienen derecho a la protección contra la interferencia perjudicial y no pueden causar interferencias en sistemas debidamente autorizados.

Datos técnicos

Indicaciones sobre los datos técnicos

Se puede comprobar con qué motor está equipado un vehículo consultando la etiqueta de datos del vehículo y los documentos de licencia del vehículo.

Las indicaciones en los documentos de licencia del vehículo siempre tienen prioridad. Todas las indicaciones de este manual son válidas para el modelo básico. Los valores indicados pueden variar según los equipos opcionales o versiones de modelos diferentes, como también en vehículos especiales y vehículos para otros países.

Motor

En la etiqueta de datos del vehículo o en los documentos del vehículo, se puede verificar con qué motor está equipado el vehículo.

Peso

Puede que los valores indicados difieran debido a equipos opcionales o versiones diferentes, como también en caso de vehículos especiales.

Los valores del peso, en orden de marcha de las siguientes tablas son válidos para el vehículo listo para circular, con líquidos, incluyendo el suministro del 90% de combustible, además de las herramientas y la rueda de emergencia → ▲. El peso en orden de marcha indicado aumenta debido a equipos opcionales y a la instalación posterior de accesorios, reduciendo proporcionalmente la carga permitida.

La carga está compuesta por los siguientes pesos:

- Pasajeros.
- Total del equipaje.
- Carga de apoyo del remolque en conducción con remolque.

Rendimiento

El rendimiento corresponden al modelo básico. Es posible que se produzcan pequeñas divergencias de acuerdo con el combustible local utilizado, los opcionales que equipan el vehículo, la carga, la presión de los neumáticos, la temperatura ambiente, la altitud, la ruta de uso y el modo de ▶

conducir el vehículo. Y se determinaron sin equipos limitadores de rendimiento como, por ejemplo, guardabarros.

Peso del conjunto tractor-remolque

Los pesos del conjunto tractor-remolque autorizados indicados son válidos solo para altitudes máximas de 1.000 m por encima del nivel del mar. Al principio cada 1.000 m de altitud adicionales, el peso admisible del conjunto tractor-remolque se reducirá aproximadamente el 10 %.

ADVERTENCIA

Exceder o no cumplir con los valores indicados para pesos, carga, dimensiones y velocidad máxima puede ocasionar accidentes y lesiones graves.

ADVERTENCIA

Si se excede el peso máximo autorizado y las cargas máximas admisibles sobre los ejes se pueden provocar daños en el vehículo, accidentes y lesiones graves.

- Las cargas reales sobre los ejes jamás deben exceder las cargas admisibles sobre los ejes.
- Tanto la carga como su distribución en el vehículo influyen en el comportamiento de la dirección y sobre la eficacia del freno. Adapte la velocidad a las necesidades.
- El respeto por los límites máximos de peso y carga admisible sobre los ejes es fundamental para la seguridad del conductor, pasajeros y demás conductores.

ADVERTENCIA

Si se excede el peso máximo remolcable máximo indicado, pueden suceder accidentes graves y provocar daños considerables en el vehículo.

- Nunca exceda el peso máximo remolcable indicado.

AVISO

Distribuir la carga siempre de manera uniforme y lo más atrás posible en el vehículo. Al transportar objetos pesados en el maletero, éstos deben colocarse antes del eje trasero o sobre el mismo para alterar el comportamiento de dirección lo mínimo posible.

Información sobre el consumo de combustible

Los valores de consumo de combustible indicados no se refieren a un vehículo individual, aunque sí sirven para fines comparativos entre los diversos tipos de vehículo. El consumo de combustible de un vehículo no depende solamente del aprovechamiento eficiente del combustible, sino que también está influenciado por el comportamiento de dirección y otros factores no técnicos.

Determinación del consumo de combustible

Los valores de consumo de combustible fueron determinados según las directrices UE 70/220/EEC en la edición que rige actualmente y son válidos para el peso en vacío del vehículo. Las indicaciones **no** se refieren a un vehículo individual. Para la determinación del consumo de combustible se realizan dos ciclos de medición en un dinamómetro. En ese caso, se aplican las siguientes condiciones de prueba:

en la ciudad La medición del ciclo en la ciudad se inicia con un arranque en frío del motor. Inmediatamente después, se simula la conducción en la ciudad entre 0 y 50 km/h.

en la carretera En la medición del ciclo en la carretera, el vehículo es acelerado y frenado varias veces en todas las marchas en una conducción diaria correspondiente. En ese caso, la velocidad de conducción varía de 0 a 120 km/h.

combinado El cálculo del consumo de combustible combinado está efectuado con una ponderación de aproximadamente el 37% para el ciclo en la ciudad y de 63% para el ciclo en la carretera.

 El peso en vacío puede cambiar dependiendo de la respectiva versión. Esto puede aumentar un poco los valores de consumo de combustible.

 En la práctica, pueden resultar valores de consumo de combustible diferentes de los que fueron determinados según las directrices UE 70/220/EEC.

Datos de identificación del vehículo

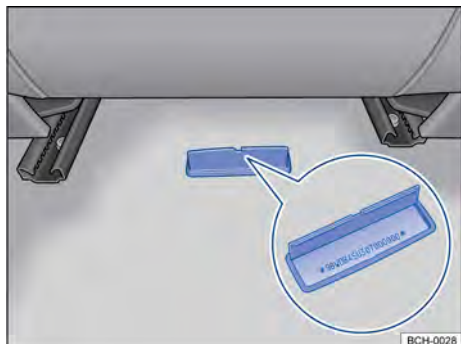

Fig. 205 Delante del asiento del pasajero trasero en el piso derecho: número de identificación del vehículo (número de bastidor).

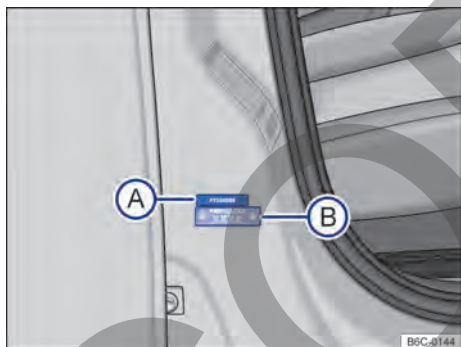

Fig. 206 En el área inferior de la columna de la puerta delantera derecha: etiqueta con el número de identificación del vehículo parcial (VIS) (A) y la placa del año de fabricación (B).

Número de bastidor (VIN - número del chasis)

La grabación del número de identificación del vehículo (VIN) está ubicada en frente al asiento del acompañante trasero en el piso derecho → fig. 205.

Número de identificación del vehículo (VIS - número del chasis parcial)

Las placas (VIS) están ubicadas en el área inferior de la columna de la puerta delantera derecha → fig. 206 (A) y en el compartimento del motor del lado del conductor, en la columna de la suspensión. Estas placas se destruyen al ser quitadas.

Además, el número VIS está grabado en el parabrisas, en la luneta y en los vidrios laterales.

Número de identificación del motor

El número de identificación del motor se encuentra en el bloque del motor. Para llegar a la etiqueta del fabricante, abra la tapa del compartimento del motor → pág. 229.

En algunas regiones, el número de identificación del motor forma parte de la documentación oficial del vehículo.

Etiqueta del fabricante

La etiqueta del fabricante está ubicada en el travesaño delantero del compartimento del motor. Para llegar a la etiqueta del fabricante, abra la tapa del compartimento del motor → pág. 229.

Placa de identificación del año de fabricación

La placa con el número de identificación del año de fabricación está ubicada en el área inferior de la columna de la puerta delantera derecha → fig. 206 (B). Esta placa se destruye al ser quitada.

AVISO

De ser necesario sustituir etiquetas o regrabar componentes del vehículo, solicitar la orientación de un Concesionario Volkswagen.

AVISO

La película plástica aplicada en la zona del grabado del número de bastidor (número del chasis) es una protección anticorrosiva y no impide la transferencia del número a una hoja de papel (calco del chasis). Por lo tanto, no se la debe quitar de ninguna forma - ¡riesgo de pérdida de la garantía contra perforación por corrosión!

Información del aire acondicionado



Fig. 207 Información del aire acondicionado.

Leyenda para → fig. 207:

- ① Especificación del aceite lubricante del aire acondicionado.
- ② Especificación del líquido refrigerante del aire acondicionado.
- ③ Nivel de carga del aire acondicionado.

Símbolo y descripción:

- ⚠ Alerta: el mantenimiento del sistema de aire acondicionado solo puede ser realizado por personal especializado.
- ☀ Tipo de líquido refrigerante.
- ⚙ Tipo de lubricante.
- 📖 Ver información del taller (disponible solo para Concesionarios Volkswagen).

⚠ ADVERTENCIA

Para garantizar un funcionamiento seguro y sin peligro, el mantenimiento del sistema de aire acondicionado solo puede ser realizado por personal especializado.

Dimensiones

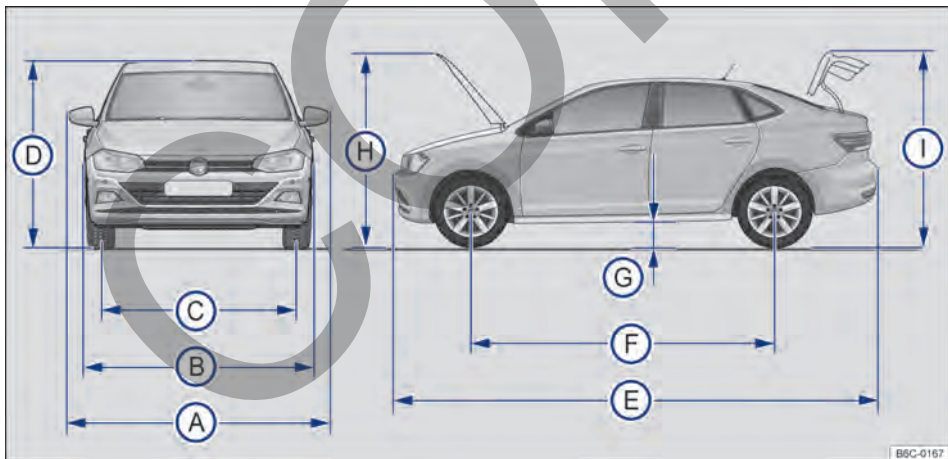

Fig. 208 Dimensiones.

Las indicaciones en la tabla son válidas para el modelo básico con equipamiento básico.

Los valores indicados pueden divergir en razón de otros tamaños de ruedas o neumáticos, equipamientos opcionales, versiones del modelo diferentes o con la instalación posterior de accesorios.

Leyenda para → fig. 208:		
(A)	Ancho del vehículo (con los espejos retrovisores exteriores)	1.964 mm
(B)	Ancho del vehículo (sin los espejos retrovisores exteriores)	1.751 mm
(C)	Ancho de vía delantera ^{a)}	1.514 mm
	Ancho de vía trasera ^{a)}	1.495 mm
(D)	Altura de la carrocería hasta el techo ^{b)}	1.472 mm
(E)	Longitud del vehículo	4.482 mm
(F)	Distancia entre ejes	2.651 mm
(G)	Altura del espacio libre desde el suelo ^{b)}	156 mm
(H)	Altura con la tapa del compartimento del motor abierta ^{a)}	1.785 mm
(I)	Altura con el portón trasero abierto ^{b)}	1.789 mm
-	Diámetro mínimo de giro del vehículo	aproximadamente 10,9 m

a) Los datos pueden variar de acuerdo con el tamaño de las ruedas y de los neumáticos.

b) Peso en orden de marcha, sin conductor y sin carga.

Solo para motor 1.4

Leyenda para → fig. 208:		
(A)	Ancho del vehículo (con los espejos retrovisores exteriores)	1.964 mm
(B)	Ancho del vehículo (sin los espejos retrovisores exteriores)	1.751 mm
(C)	Ancho de vía delantera ^{a)}	1.503 - 1.509 mm
	Ancho de vía trasera ^{a)}	1.484 - 1.490 mm
(D)	Altura de la carrocería hasta el techo ^{b)}	1.476 - 1.478 mm
(E)	Longitud del vehículo	4.492 mm
(F)	Distancia entre ejes	2.649 mm
(G)	Altura del espacio libre desde el suelo ^{b)}	155 - 158 mm
(H)	Altura con la tapa del compartimento del motor abierta ^{a)}	1.787 - 1.789 mm
(I)	Altura con el portón trasero abierto ^{b)}	1.794 - 1.796 mm
-	Diámetro mínimo de giro del vehículo	aproximadamente 10,9 m

a) Los datos pueden variar de acuerdo con el tamaño de las ruedas y de los neumáticos.

b) Peso en orden de marcha, sin conductor y sin carga.

⚠ AVISO

- Conducir con cuidado en estacionamientos con cordón saliente o balizas fijas. Los objetos más altos que el piso pueden dañar el paragolpes y otras partes del vehículo al estacionarse o salir del lugar de estacionamiento.

- Conducir con precaución sobre entradas de terrenos, rampas, cordones y otros objetos. Las partes del vehículo más bajas como paragolpes, espóiler y piezas del chasis, motor o del sistema de escape pueden sufrir daños al pasar.

Capacidades

Motor de gasolina

	1.4 GASOLINA 110 kW - TSI	1.6 GASOLINA 81 kW
Depósito de agua de los lavavidrios (→ pág. 231)	3,1 litros	
Depósito de combustible (→ pág. 200)	aproximadamente 52 litros, de los cuales aproximadamente 7,5 litros son de reserva ^{a)}	
Cantidad de aceite del motor (→ pág. 234)	4,0 litros	4,5 litros

^{a)} La indicación de la reserva se producirá cuando el nivel total del depósito de combustible se reduzca a aproximadamente 7,5 litros de combustible.

Motores TOTALFLEX

	1.0 TOTALFLEX 85/94 kW - TSI	1.4 TOTALFLEX 110 kW - TSI	1.6 TOTALFLEX 81/86 kW
Depósito de agua de los limpiaparabrisas (→ pág. 231)	3,1 litros		
Depósito de combustible (→ pág. 200)	aproximadamente 52 litros, de los cuales aproximadamente 7,5 litros son de reserva ^{a)}		
Cantidad de aceite del motor (→ pág. 234)	4,0 litros		4,5 litros

^{a)} La indicación de la reserva se producirá cuando el nivel total del depósito de combustible se reduzca a aproximadamente 7,5 litros de combustible.

Motores de gasolina

Motor 1.4 gasolina 110 kW - TSI

Potencia	110 kW (150 cv) a 5.000 rpm
Par de apriete máximo	250 Nm (25,5 kgfm) a 1.500 - 3.800 rpm
Letras distintivas del motor	DSJA
Cilindros, Cilindrada	4 cilindros, 1.395 cm ³
Relación de compresión	10:1
Bujías	04E.905.602.A ^{a)}
Gasolina sin plomo u otros aditivos metálicos (por ejemplo, manganeso)	Super i.o. 95 Normal i.o. 91 ^{b)}
	<i>Válido solo para Argentina</i> Grado 2 o Superior i.o. mín 91
Tipo de transmisión	Automático de 6 marchas (AQ 250)
Velocidad máxima ^{c)}	210 km/h
Aceleración 0 - 80 km/h ^{c)}	5,9 s
Aceleración 0 - 100 km/h ^{c)}	8,5 s
Peso en orden de marcha ^{d)}	1.255 kg
Peso bruto autorizado (PBT)	1.680 kg
Carga admisible sobre el eje delantero	930 kg
Carga admisible sobre el eje trasero	800 kg
Carga autorizada sobre el techo.	45 kg
Remolque con freno, pendientes hasta 8%	400 kg
Remolque sin freno, pendientes hasta 8%	400 kg
Peso del conjunto tractor-remolque (CMT ^{e)})	2.080 kg
<i>Válido solo para Argentina</i> Consumo de combustible ^{f)} - Combinado Legislación Euro 5 y Euro 4	7,2 l/100 km
<i>Válido solo para Argentina</i> Emisiones de CO ₂	168 g/km

a) Número de pieza Volkswagen. Utilizar en su vehículo sólo bujías recomendadas por Volkswagen, para no dañar el motor y cumplir con la legislación de emisiones vigente.

b) Con una pequeña reducción en el desempeño y aumento del consumo de combustible, con aumento graduado de ruido del motor hasta la intervención de la regulación de detonación.

c) Los valores corresponden al modelo básico. Es posible que se produzcan pequeñas divergencias de acuerdo con el combustible local utilizado, los opcionales que equipan el vehículo, la carga, la presión de los neumáticos, la temperatura ambiente, la altitud, la ruta de uso y el modo de conducir el vehículo.

d) Peso para modelo básico sin equipos opcionales.

e) CMT = peso máximo autorizado del vehículo + peso máximo remolcable.

f) Por razones técnicas de homologación o de tributación, los valores de consumo de combustible de algunos motores pueden ser diferentes a las siguientes indicaciones en otros países.

Motor 1.6 gasolina 81 kW

Potencia	81 KW (110 cv) a 5.750 rpm	
Par de apriete máximo	155 Nm (15,8 kgfm) a 4.000 rpm	
Letras distintivas del motor	CWSA	
Cilindros, Cilindrada	4 cilindros, 1.598 cm ³	
Relación de compresión	10,5:1	
Bujías	04C.905.606.A ^{a)}	
Gasolina sin plomo u otros aditivos metálicos (por ejemplo, manganeso)	Super i.o. 95 Normal i.o. 91 ^{b)}	
	<i>Válido solo para Argentina</i> Grado 2 o Superior i.o. mín 91	
Tipo de transmisión	Manual de 5 marchas (MQ 200) o Automático de 6 marchas (AQ 160)	
	Manual	Automático
Velocidad máxima ^{c)}	190 km/h	185 km/h
Aceleración 0 - 80 km/h ^{c)}	6,7 s	7,7 s
Aceleración 0 - 100 km/h ^{c)}	10,3 s	11,6 s
Peso en orden de marcha ^{d)}	1.135 kg	1.160 kg
Peso bruto autorizado (PBT)	1.550 kg	1.600 kg
Carga admisible sobre el eje delantero	810 kg	860 kg
Carga admisible sobre el eje trasero	790 kg	
Carga autorizada sobre el techo.	45 kg	
Remolque con freno, pendientes hasta 8%	400 kg	
Remolque sin freno, pendientes hasta 8%	400 kg	
Peso del conjunto tractor-remolque (CMT ^{e)})	1.950 kg	2.000 kg
<i>Válido solo para Argentina</i> Consumo de combustible ^{f)} - Combinado Legislación Euro 5 y Euro 4	6,7 l/100 km	7,2 l/100 km
<i>Válido solo para Argentina</i> Emisiones de CO ₂	156 g/km	167 g/km

a) Número de pieza Volkswagen. Utilizar en su vehículo sólo bujías recomendadas por Volkswagen, para no dañar el motor y cumplir con la legislación de emisiones vigente.

b) Con una pequeña reducción en el desempeño y aumento del consumo de combustible, con aumento graduado de ruido del motor hasta la intervención de la regulación de detonación.

c) Los valores corresponden al modelo básico. Es posible que se produzcan pequeñas divergencias de acuerdo con el combustible local utilizado, los opcionales que equipan el vehículo, la carga, la presión de los neumáticos, la temperatura ambiente, la altitud, la ruta de uso y el modo de conducir el vehículo.

d) Peso para modelo básico sin equipos opcionales.

e) CMT = peso máximo autorizado del vehículo + peso máximo remolcable.

f) Por razones técnicas de homologación o de tributación, los valores de consumo de combustible de algunos motores pueden ser diferentes a las siguientes indicaciones en otros países.

Motores TOTALFLEX

Motor 1.0 TOTALFLEX 85/94 kW - TSI

Potencia	Gasolina	85 KW (116 cv) a 5.500 rpm
	Etanol	94 KW (128 cv) a 5.500 rpm
Par de apriete máximo	Gasolina	200 Nm (20,4 kgfm) a 2.000 - 3.500 rpm
	Etanol	
Letras distintivas del motor	DHSB	
Cilindros, Cilindrada	3 cilindros, 999 cm ³	
Relación de compresión	10,5:1	
Bujías	04E.905.602.F ^{a)}	
Combustible	Gasolina RON 95 / E24 (color azul) o Etanol	
Tipo de transmisión	Automático de 6 marchas (AQ 250)	
Velocidad máxima ^{b)}	Gasolina	189 km/h
	Etanol	194 km/h
Aceleración 0 - 80 km/h ^{b)}	Gasolina	7,0 s
	Etanol	6,7 s
Aceleración 0 - 100 km/h ^{b)}	Gasolina	10,4 s
	Etanol	9,9 s
Peso en orden de marcha ^{c)}	1.192 kg	
Peso bruto autorizado (PBT)	1.620 kg	
Carga admisible sobre el eje delantero	880 kg	
Carga admisible sobre el eje trasero	790 kg	
Carga autorizada sobre el techo.	45 kg	
Remolque con freno, pendientes hasta 8%	400 kg	
Remolque sin freno, pendientes hasta 8%	400 kg	
Peso del conjunto tractor-remolque (CMT ^{d)})	2.020 kg	

a) Número de pieza Volkswagen. Utilizar en su vehículo sólo bujías recomendadas por Volkswagen, para no dañar el motor y cumplir con la legislación de emisiones vigente.

b) Los valores corresponden al modelo básico. Es posible que se produzcan pequeñas divergencias de acuerdo con el combustible local utilizado, los opcionales que equipan el vehículo, la carga, la presión de los neumáticos, la temperatura ambiente, la altitud, la ruta de uso y el modo de conducir el vehículo.

c) Peso para modelo básico sin equipos opcionales.

d) CMT = peso máximo autorizado del vehículo + peso máximo remolcable.

Motor 1.4 TOTALFLEX 110 kW - TSI

Potencia	Gasolina	110 kW (150 cv) a 5.000 rpm
	Etanol	110 kW (150 cv) a 4.500 - 6.000 rpm
Par de apriete máximo	Gasolina	250 Nm (25,5 kgfm) a 1.500 - 3.800 rpm
	Etanol	250 Nm (25,5 kgfm) a 1.500 - 4.000 rpm
Letras distintivas del motor		CWLA
Cilindros, Cilindrada		4 cilindros, 1.395 cm ³
Relación de compresión		10:1
Bujías		04E.905.602.A ^{a)}
Combustible		Gasolina RON 95 / E24 (color azul) o Etanol
Tipo de transmisión		Automático de 6 marchas (AQ 250)
Velocidad máxima ^{b)}		210 km/h
Aceleración 0 - 80 km/h ^{b)}		6,0 s
Aceleración 0 - 100 km/h ^{b)}		8,7 s
Peso en orden de marcha ^{c)}		1.255 kg
Peso bruto autorizado (PBT)		1.680 kg
Carga admisible sobre el eje delantero		930 kg
Carga admisible sobre el eje trasero		800 kg
Carga autorizada sobre el techo		45 kg
Remolque con freno, pendientes hasta 8%		400 kg
Remolque sin freno, pendientes hasta 8%		400 kg
Peso del conjunto tractor-remolque (CMT ^{d)})		2.080 kg

^{a)} Número de pieza Volkswagen. Utilizar en su vehículo sólo bujías recomendadas por Volkswagen, para no dañar el motor y cumplir con la legislación de emisiones vigente.

^{b)} Los valores corresponden al modelo básico. Es posible que se produzcan pequeñas divergencias de acuerdo con el combustible local utilizado, los opcionales que equipan el vehículo, la carga, la presión de los neumáticos, la temperatura ambiente, la altitud, la ruta de uso y el modo de conducir el vehículo.

^{c)} Peso para modelo básico sin equipos opcionales.

^{d)} CMT = peso máximo autorizado del vehículo + peso máximo remolcable.



Motor 1.6 TOTALFLEX 81/86 kW

Potencia	Gasolina	81 KW (110 cv) a 5.750 rpm	
	Etanol	86 KW (117 cv) a 5.750 rpm	
Par de apriete máximo	Gasolina	155 Nm (15,8 kgfm) a 4.000 rpm	
	Etanol	162 Nm (16,5 kgfm) a 4.000 rpm	
Letras distintivas del motor		CNXC	
Cilindros, Cilindrada		4 cilindros, 1.598 cm ³	
Relación de compresión		11,5:1	
Bujías		04C.905.607 ^{a)}	
Combustible		Gasolina RON 95 / E24 (color azul) o Etanol	
Tipo de transmisión		Manual de 5 marchas (MQ 200) o Automático de 6 marchas (AQ 160)	
		Manual	Automático
Velocidad máxima ^{b)}	Gasolina	191 km/h	186 km/h
	Etanol	195 km/h	190 km/h
Aceleración 0 - 80 km/h ^{b)}	Gasolina	6,7 s	7,5 s
	Etanol	6,5 s	7,2 s
Aceleración 0 - 100 km/h ^{b)}	Gasolina	10,2 s	11,3 s
	Etanol	9,8 s	10,8 s
Peso en orden de marcha ^{c)}		1.134 kg	1.163 kg
Peso bruto autorizado (PBT)		1.550 kg	1.600 kg
Carga admisible sobre el eje delantero		810 kg	860 kg
Carga admisible sobre el eje trasero		790 kg	
Carga autorizada sobre el techo.		45 kg	
Remolque con freno, pendientes hasta 8%		400 kg	
Remolque sin freno, pendientes hasta 8%		400 kg	
Peso del conjunto tractor-remolque (CMT ^{d)})		1.950 kg	2.000 kg

a) Número de pieza Volkswagen. Utilizar en su vehículo sólo bujías recomendadas por Volkswagen, para no dañar el motor y cumplir con la legislación de emisiones vigente.

b) Los valores corresponden al modelo básico. Es posible que se produzcan pequeñas divergencias de acuerdo con el combustible local utilizado, los opcionales que equipan el vehículo, la carga, la presión de los neumáticos, la temperatura ambiente, la altitud, la ruta de uso y el modo de conducir el vehículo.

c) Peso para modelo básico sin equipos opcionales.

d) CMT = peso máximo autorizado del vehículo + peso máximo remolcable.

Abreviaturas empleadas

Abreviatura	Significado
A	Amperio, unidad de medida para la corriente eléctrica.
A/h	Amperio hora.
A2DP	Tecnología universal para la transmisión de señales de audio a través de Bluetooth® común a varios fabricantes (Advanced Audio Distribution Profile).
ABS	Sistema antibloqueo de frenos.
AM	Modulación de amplitud (onda media, MW).
AQ 160	Transmisión automática de 6 marchas.
AQ 250	Transmisión automática de 6 marchas motor TSI.
ASR	Control de tracción.
AUX	Entrada auxiliar de audio (Auxiliary Input).
AVRCP	Tecnología para el control remoto de fuentes de audio a través de Bluetooth® común a varios fabricantes (Audio Video Remote Control Profile).
bar	Unidad de medida de presión.
BAS	Asistente de frenada.
BCM	Módulo de control (Body Control Module).
CDM	Letras distintivas del motor.
cm ³	Centímetros cúbicos. Unidad de medida para indicación de la cilindrada.
CO ₂	Dióxido de carbono.
cv	Caballo-vapor, indicación de la potencia del motor.
dB	Decibel, unidad de medida de ruido.
DIN	Instituto alemán de Normatización.
Diodo luminoso	Diodo emisor de luz (Light Emitting Diode).
DRM	Administración digital de derechos de autor (Digital Rights Management).
DTMF	Frecuencia múltiple bitonal (Dual Tone Multiple Frequency).
E-FLEX	Sistema de arranque en caliente.
EBV	Distribución electrónica de la fuerza de frenado.
ECE	Comisión Económica para Reglamentación en Europa (Economic Commission for Europe-Regelung).
EDS	Bloqueo electrónico del diferencial.
EON	Admite otras redes de transmisión (Enhanced Other Network).
EPC	Unidad de control del motor (Electronic Power Control).
ESC	Control electrónico de estabilidad.
ESS	Luces de freno de emergencia (Emergency Stop Signal).
FM	Frecuencia modulada (onda ultracorta, UKW).
GALA	Adaptación del volumen en función de la velocidad.
GRA	Sistema regulador de velocidad.
GSM	Sistema mundial de comunicación móvil (Global System for Mobil Communications).
HFP	Telefonía inalámbrica (Hands-Free-Profile).



Abreviatura Significado

IMEI	Número de serie para la identificación exclusiva de equipos terminales de GSM (International Mobile Station Equipment Identity).
kg	Kilogramo, unidad de masa en el Sistema Internacional de unidades.
kPa	Kilo Pascal, unidad de presión y tensión del Sistema Internacional de Unidades.
kW	Kilovatio, indicación de la potencia del motor.
l	Litro, unidad de capacidad del sistema métrico.
m	Metro, unidad de medida de longitud del Sistema Internacional de unidades.
mm	Milímetro, unidad de longitud equivalente a un milésimo del metro.
MP3	Formato para comprimir datos de archivos de audio.
MQ 200	Transmisión manual de 5 marchas.
Nm	Newton-metro, unidad de medida para indicación del par del motor.
°C	Grados Celsius, unidad de medida de temperatura.
PIN	Número de identificación personal.
psi	Libra por pulgada cuadrada, indicación de presión de los neumáticos.
RDS	Sistema de datos por radio para servicios adicionales (Radio Data System).
rpm	Régimen del motor por minuto.
s	Segundos, unidad básica de medida de tiempo del Sistema Internacional de unidades.
SIM	Módulo de identificación del interlocutor (Subscriber Identity Module).
SMS	Servicio de mensajes cortos (Short Message Service).
TFT	Tecnología de display de cristal líquido (Thin-film transistor).
TSI®	Inyección directa de combustible con turboalimentación.
TWI	Indicador de desgaste del perfil (Trade Wear Indicator).
UMTS	Estándar de red móvil (Universal Mobile Telecommunications System).
USB	Universal Serial Bus.
V	Voltios, unidad de medida de diferencia de potencial eléctrico.
VBR	Bitrate variable.
VIN	Número de tren de rodaje (Vehicle Identification Number).
VIS	Número de identificación del vehículo parcial con los 8 últimos dígitos finales del chasis (Vehicle Indicator Section).
W	Vatios, unidad de medida de energía mecánica o eléctrica, de flujo térmico y de flujo energético de irradiación.
WMA	Formato para comprimir datos de archivos de audio.
XDS	Extensión del bloqueo electrónico del diferencial.

Índice alfabético

A	
Abastecer	
controles al abastecer	32
etanol	200
gasolina	200
Abastecimiento	
con etanol	200
con gasolina	200
Ablandamiento	
motor	106
primeros kilómetros	106
Ablandar	
neumáticos	251
Abrir	
puertas	67
tapa del depósito de combustible	200
tapa trasera	74
vidrios	75
Abrir la lista de emisoras	147
ABS	
ver sistema de asistencia de frenos	133
Accesorios	280
Accesorios originales Volkswagen	286
Acciones de preparación	
batería del vehículo	243
cambio de lámparas incandescentes	209
cambio de la rueda	262
Aceite	
consultar Aceite del motor	232
Aceite del motor	232
boca de llenado	234
cambio	233
comprobar el nivel del aceite del motor	234
consumo	233
especificación	232
reabastecer	234
varilla de medición	234
Acomodar volúmenes del equipaje	187
Activación de los vidrios	75
Active Info Display	16
perfiles de información	17
Actividades de preparación	
antes de cada viaje	32
comprobar el nivel del aceite del motor	234
reabastecer el aceite del motor	234
trabajar en el compartimento del motor	228
Adhesivo portadatos del vehículo	291
Administración de energía	144
Advertencia de velocidad	22
Agua de los limpiaparabrisas	
recargar	231
verificar	231
Airbag	
función detección de colisión	47
Airbag frontal	
consultar sistema de airbag	48
Airbag frontal del acompañante delantero	
desconectar con el interruptor accionado por la llave	49
Airbag frontal del pasajero	
consultar sistema de airbag	44
Airbags laterales	
consultar sistema de airbag	50
Aire acondicionado	95, 96
agua debajo del vehículo	100
apagar	97
AUTO (modo automático)	97
comandos	96
consejos	99
desempañador de los vidrios	97
distribución de aire	97
falla de funcionamiento	99
indicaciones de funcionamiento	99
modo de recirculación de aire	97, 99
modo de refrigeración	97
regular la temperatura	97
vapor de agua debajo del vehículo	100
ventilador	97
Ajustar	
asiento delantero	79
hora	24
postura correcta en los asientos	35
Ajustar el reloj	
reloj digital	15
Ajustar la hora	24
Ajuste	
apoyacabezas	82
volante	77
Ajuste automático del alcance del faro	88
Ajuste de altura del cinturón de seguridad	42
Alerta sonora	
cinturón no colocado	37
Alertas sonoras	
luz	85
Alertas sonoras	
luz de advertencia y de control	13
Alfombras	100
Alteraciones	280, 286
AM	154
Android Auto™	
desconectar conexión	152
establecer conexión	152, 182
menú	182

menú principal	152	Auriculares	287
particularidades	152, 183	AUX-IN	
terminar conexión	183	ver Fuentes de audio externas	163
Antena	286	Ayuda de arranque	223
Antena exterior	282	cable de arranque auxiliar	224
Apagado de emergencia	112	ejecutar	224
Apagar		punto de ayuda de arranque (punto de conexión a tierra)	224
radio	146	punto de puesta a tierra	224
Aparato de transmisión	282	Ayuda de arranque exterior	
Apertura de confort		consultar Ayuda de arranque	223
vidrios eléctricos	75	Ayuda de estacionamiento	128
Apertura individual de puertas	69	comandar	128
Apoyabrazos central	84	representación en el display	129
Apoyacabezas	81, 82, 83	solución de problemas	129
App-Connect	149		
menú principal	150	B	
Apple CarPlay™		Balance	174
desconectar conexión	151	Banda de frecuencias	
establecer conexión	151, 182	AM	154
menú	151, 182	cambiar	154
particularidades	151, 182	FM	154
terminar conexión	182	seleccionar	154
App store	181	BAS	
descargar	181	ver sistemas de asistencia a la frenada	133
funciones básicas	181	Batería	
Arranque en caliente	241	consultar Batería del vehículo	241
Asentar		Batería del vehículo	241
pastillas de freno	103	acciones de preparación	243
Asentar las pastillas de freno		ayuda de arranque	224
ver también frenos	103	cargar	244
Asiento	80	comprobar el nivel del electrolito	243
Asiento delantero	78	conectar	244
Asiento para niños	51	descargarse	245
desconectar el airbag frontal del acompañante delantero	49	desconectar	244
etiqueta adhesiva del airbag	54	desconexión automática de los consumidores	244
fijar con cinto de fijación superior Top Tether	58	electrolito de la batería	243
norma	53	explicación de los símbolos	241
Asientos	34, 78	se descarga	62
asiento delantero	79	significado de las alertas en la batería del vehículo	242
Asientos para niños		sustituir	244
clasificación por peso	53	ubicación	241
proteger con el cinturón de seguridad	59	Batería del vehículo (12 V)	
sistemas de fijación	53	punto de puesta a tierra para ayuda de arranque	224
tipos de asientos para niños	52	Bloquear	
transportar niños en el vehículo	53	con Keyless Access	66
Asientos traseros	79	Bloquear la puerta del acompañante delantero y las puertas traseras en caso de emergencia	70
Asiento trasero	80	Bloqueo de la palanca selectora	
Asistente de frenada (BAS)	133	transmisión automática	116
ASR		Bloqueo del diferencial	
activar y desactivar	134	ver Bloqueo electrónico del diferencial (EDS)	133
ver Sistemas de asistencia de frenado	134	Bloqueo de seguridad para niños	60
ver sistemas de asistencia en frenada	132		
Audio Bluetooth			
ver Fuentes de audio externas	164		

Bloqueo electrónico del diferencial (EDS)	133	Cambiar las bombillas	
Bluetooth		del farol delantero	210, 213
conectar	179	Cambio de bombillas incandescentes	
configuraciones	173	desmontar y montar los faroles delanteros	210
función de audio	179	Cambio de la bombilla	
función de teléfono	179	en el paragolpes delantero	214
perfiles	166	Cambio de lámparas incandescentes	
Bocina	10	acciones de preparación	209
Bombilla de la luz de posición	210, 213, 215, 216	lista de control	209
Bombilla del farol alto	210, 213	luz de la placa de licencia	216
Bombilla del farol bajo	210, 213	Cambio de la rueda	
Bombilla del farol de neblina	214	acciones de preparación	262
Bombilla del indicador de dirección	215, 216	después de cambiar la rueda	267
Bombilla del indicador de dirección delantero	210, 212, 213	Cambio de las bombillas	
Botón de arranque		en la carrocería	215
función de arranque de emergencia	112	en la tapa trasera	216
Botones de función		linterna trasera	215, 216
manejar	147	Cambio de marcha	
menú principal MEDIA	159	con Tiptronic	117
menú principal PHONE	168	engranar la marcha (transmisión automática)	116
menú principal RADIO	154	engranar la marcha (transmisión manual)	115
Mirror Link™	153	recomendación de marcha	101
Burletes de goma	273	transmisión automática	116
Buscar listas	148	transmisión manual	115
Búsqueda automática (SCAN)		Cambio de rueda	261
RADIO	156	levantar el vehículo	264
C		tornillos de la rueda	263
Cable de remolque	194	Capacidad de carga de los neumáticos	258, 259
Caja de aguas	273	Capacidades	
Caja de cambios manual	115	aceite del motor	235, 294
ver también Cambiar la marcha	115	depósito de agua de los lavaparabrisas	231
Cajas de selección	147	depósito de agua de los limpiaparabrisas	294
Calefacción	95, 96	depósito de combustible	200, 294
Calefacción y aire acondicionado	95	Carga de apoyo	
Calidad de los combustibles	203	cargar el remolque	195
Cámara de marcha atrás	130	Cargar	
configuraciones	132	acomodar volúmenes del equipaje	187
encender y apagar	130	conducir con el portón trasero abierto	105
estacionar	131	indicador del nivel de combustible	18
lista de control	131	luz de control	18
orientaciones operativas	132	maletero	187
premisas	132	maleteros de techo	191
representación en el display	130	remolque	195
Cambiar bombillas		Catalizador	202
ver Iluminación exterior	207	falla de funcionamiento	203
Cambiar la bombilla		Cavidades huecas	273
indicador de dirección	212	Cenicero	139
Cambiar la marcha		móvil	139
desbloquear de emergencia la palanca selectora	120	Cenicero móvil	139
luces de advertencia y de control	119	Cerradura de encendido	
Cambiar la rueda		bloqueo	111
cambiar la rueda	266	Cerradura del encendido	
		retirar la llave del encendido	112

Cerrar		nota sobre el impacto ambiental	201
puertas	67	problemas	203
tapa del depósito de combustible	200	Compartimento del motor	
vidrios	75	aceite del motor	232
Cierre centralizado	67	actividades de preparación	228
apertura individual de puertas	69	batería del vehículo	241
desbloquear o bloquear desde adentro	69	caja de aguas	273
descripción	69	limpieza	273
Keyless Access	66	líquido refrigerante del motor	236
sistema de alarma antirrobo	72	Compartimento para documentación de a bordo	137
tecla del cierre centralizado	69	Compartimento del motor	226
Cierre de confort		Comprobar el nivel del aceite del motor	234
vidrios eléctricos	75	Conducción	
Cierre de emergencia		con remolque	195
puerta del acompañante delantero	70	con transmisión automática	118
puertas traseras	70	indicador del nivel de combustible	18
Cierre o apertura de emergencia		nivel de combustible muy bajo	18
desbloquear de emergencia la palanca selector	120	trayecto por sitios inundados	106
portón trasero	75	Conducción con remolque	
puerta del conductor	70	ver Remolque	192
Cilindro de encendido		Conducción en invierno	
bloqueo	108	espejo	91
Cinturón de seguridad		neumáticos de invierno	260
indicador del estado del cinturón	37	Conducir	
luz de advertencia	37	arrancar en laderas	118
pretensor del cinturón de seguridad	43	con conciencia ecológica	101
Cinturones de seguridad	36	económicamente	101
ajuste de altura del cinturón de seguridad	42	en agua salada	106
cinturones torcidos	40	estacionar en pendientes	125
colocar	40	estacionar en subidas	125
enrollador automático del cinturón de seguridad	43	parar en laderas	118
función antiapriamiento	43	preparativos de viaje	32
limpieza	276	registros de datos	282
lista de control	39	viajes internacionales	32
manejo	39	Conducir con conciencia ecológica	101
no colocados	38	Conducir económicamente	101
posición de la banda	41	Conducir economizando combustible	101
quitar	40	Conector de diagnóstico	283
Código antirrobo	144	Conexión	
Código de la radio		con cables	161
ver Código antirrobo	144	sin cables	161
Código de velocidad	260	USB	162
Comando		Conexión USB	162
información básica sobre el comando	146	ilegible	162
PHONE	167	separar la conexión	162
Teléfono	164	Configuraciones	173
Comando de voz		Bluetooth	173
Android Auto™	152	configuraciones de fábrica	173
Apple CarPlay™	151	de la pantalla	183
Comandos	146	del sistema	183
Combustible	198	de medios	183
etanol	199	de radio	183
gasolina	199	medios	161
información sobre el consumo de combustible	290	modo valet	185
		perfil del usuario	173

perfil de usuario	186	Control de distancia de estacionamiento	
PHONE	172	utilización de lavador de alta presión	271
radio	157	Control del motor	
sistema	173, 183	luz de control	112
volúmenes	174	solución de problemas	112
Configuraciones del vehículo		Control de tracción (ASR)	132, 134
radio	28	Control electrónico de la potencia del motor - EPC	202
Configuraciones de sonido	174	Controles al abastecer	32
Configuraciones iniciales	173	Copyright	
Configurar la fecha	173	información	174
Configurar la hora	173	Cristalización de la pintura	271
Conservación		Cuadro general	146
consultar conservación del vehículo	270	estructura del menú	26
Conservación del vehículo	270	Cuadro general de confort	141
antena del vidrio	286	Cuadro general del equipo	146, 176
burletes de goma	273	Cuentakilómetros	16
cavidades huecas	273		
compartimento del motor	273		
componentes de plástico	276		
cuero natural	276		
descongelar el cilindro de la cerradura de las puertas	273		
elementos decorativos de madera	276		
espejos retrovisores exteriores	273		
exterior	270		
interior	276		
lavado manual	271		
lavador de alta presión	271		
lavar el vehículo	271		
limpiar las escobillas de los limpiaparabrisas	206		
limpiar las ruedas	273		
limpiar los cinturones de seguridad	276		
manipulación del revestimiento de los asientos	276		
NT - no tejido de microfibra	276		
panel de instrumentos	276		
piezas cromadas	273		
piezas de aluminio	273		
pintura del vehículo	271		
posición de servicio de los limpiaparabrisas	206		
protección de la parte inferior del vehículo	273		
revestimientos en tela	276		
sistema de lavado automático	271		
tapizados	276		
vidrios	273		
Conservación de piezas cromadas	273		
Conservación de piezas de aluminio	273		
Consultar el plazo de servicio	25		
Consumidor eléctrico	141, 194		
Consumidores eléctricos	141		
Consumo de combustible			
conducir económicamente	101		
información	290		
¿cómo se lo determina?	290		
¿qué aumenta el consumo?	203		
Control automático de la luz de conducción	86		
		D	
		Daños en los neumáticos	255
		Datos de identificación del vehículo	291
		Datos del motor	295, 296, 297, 298, 299
		Datos de viaje	20
		Datos técnicos	289
		adhesivo portadatos del vehículo	291
		capacidades	200, 231, 235, 294
		carga sobre el techo	191
		dimensiones	292
		especificación del aceite del motor	232
		motor 1.0 TOTALFLEX 85/94 kW - TSI	297
		motor 1.4 gasolina 110 kW - TSI	295
		motor 1.4 TOTALFLEX 110/250 kW - TSI	298
		motor 1.6 gasolina 81 kW	296
		motor 1.6 TOTALFLEX 81/86 kW	299
		motor de gasolina	295
		motores TOTALFLEX	297
		plaqueta de fábrica	291
		presión de los neumáticos	253
		Declaraciones de conformidad	288
		Derechos de autor	157, 177
		Desbloquear	
		con Keyless Access	66
		Desbloquear de emergencia la palanca selectora	120
		Desconexión automática de los consumidores	244
		Descongelar el cilindro de la cerradura de las puertas	273
		Descongelar las cerraduras	273
		Desempañador de la luneta	98
		Desempañar	
		vidrios	97
		Desgaste de los neumáticos	255
		Desmontar y montar los faros delanteros	210
		Desplazarse	148

Dimensiones	292	EPC - Control electrónico de la potencia del motor	202
Dirección		Equipos de seguridad	47
luz de alerta	122	Equipos que consumen electricidad	62
luz de control	122	ESC	
Dirección asistida	121	activar y desactivar	134
Display	16, 19, 145, 146	ver Sistemas de asistencia de frenado	134
instrumento combinado	19	Escobillas de los limpiaparabrisas	206
limpiar	145	limpiar	206
manejar	147	sustituir	206
Display de temperatura		Espejo	
líquido de refrigeración del motor	19	área que no se ve	91
Distribuidor electrónico de la fuerza de frenado (EBV)	133	punto ciego	91
Durante una llamada telefónica	169	Espejos retrovisores	91
		doblar	94
		externos	93
		plegar el espejo retrovisor externo derecho	93
		Espejos retrovisores exteriores	
		conducción con remolque	194
		conservación del vehículo	273
		Espejos retrovisores externos	93
		memorizar para marcha atrás	93
		plegar	93
		ESS - Emergency Stop Signal	62
		Estación	
		búsqueda automática (SCAN)	156
		búsqueda por estación	156
		Estacionar	125
		Estacionar y maniobrar	125
		Estilo de conducción económico	101
		Etanol	199
		indicador del nivel de combustible	18
		Etiquetas adhesivas	286
		Exterior	
		permanencia más prolongada con el vehículo	107
		venta del vehículo	107
		Extintor de incendio	62
		F	
		Fader	174
		Falla de funcionamiento	
		aire acondicionado	99
		ayuda de estacionamiento	128
		catalizador	203
		inmovilizador	112
		recepción de la radio	287
		retrovisores exteriores eléctricos	94
		sensor de lluvia	91
		sistema de control de los neumáticos	248
		sistema de detección del cansancio	23
		vidrios eléctricos	76
		Falla de una bombilla	
		ver Iluminación exterior	207

Farol		Fusibles	217
viajes internacionales	88	caja de fusibles en el compartimento del motor	221
Farol bajo	85	caja de fusibles en el compartimento del motor en la batería	222
Farol de neblina	86	caja de fusibles en el panel de instrumentos	219
Favoritos (teclas de discado rápido)	172	cambiar	222, 223
Fijación con ISOFIX		compartimento del motor	220
asiento para niños	56	identificación del color	222
Fijación con LATCH	56	panel de instrumentos	218
Filtro de carbón activado	202	preparaciones para el cambio	223
Filtro de contaminantes	99	reconocer fusibles quemados	223
Filtro de polen	99	versiones	222
Filtro de polvo	99		
Fluidos	231		
FM	154		
Freno		G	
asentar pastillas de freno	103	Gama de frecuencias	
cambio del líquido de frenos	240	cambiar	147
freno de estacionamiento	126	seleccionar	147
indicador de freno de emergencia	62	Gancho para vestimentas	138
líquido de frenos	239, 240	Garantía de chapa de la carrocería	284
pastillas de freno	103	Garantía del Concesionario Volkswagen	284
servofreno	104	Gasolina	199
sistema de asistencia de frenado	132	aditivos	199
Freno de estacionamiento	126	combustible	199
Frenos		indicador del nivel de combustible	18
avería	107	tipos	199
Fuente de audio externa		Gato	261
adaptar el volumen de reproducción	175	GRA	124
Fuentes de audio externas		Guantera	
audio Bluetooth	164	luz	89
conexión USB	162	ver Portaobjetos	137
toma multimedia AUX-IN	163		
Función antiaprisionamiento		H	
vidrios eléctricos	76	Habitáculo	10
Función antiaprisionamiento del cinturón de seguridad	43	Herramientas	
Función Coming Home	87	consultar Herramientas de a bordo	204
Función de arranque de emergencia	112	Herramientas de a bordo	204
Función de frenado de maniobra	129	acceso a las herramientas	204
Función de repetición (Repeat)	160	componentes	205
Función detección de colisión		ubicación	204
airbag	47		
Función de teléfono		I	
durante una llamada telefónica	180	Ignición apagada	
realizar una llamada telefónica	180	post funcionamiento (Timeout)	146
recibir una llamada telefónica	180	Iluminación	84
Funciones de confort		indicadores de dirección	84
reprogramación	282	Luz de conducción	85
Funciones del asiento	84	luz de conducción diurna	85
Función kick-down	118	solución de problemas	88
Función Leaving Home	87	Iluminación ambiental	89
Función Sport	30	Iluminación exterior	207
		Iluminación interior	88
		Indicaciones de uso	144
		Indicaciones sobre los datos técnicos	289

indicador de control de los neumáticos	247	ISOFIX	56
Indicador de control de neumáticos		K	
cambiar los neumáticos	251	Keyless Access	66
Indicador de datos de viaje	20	desbloquear o bloquear con Keyless Access	66
Indicador de freno de emergencia	62	tecla de arranque	109
Indicador del intervalo de servicio	25	L	
Indicador del nivel de combustible	18	LATCH	
gasolina o etanol	18	asiento para niños	56
luz de control	18	Lavado	270
Indicador de temperatura		con lavador de alta presión	271
temperatura exterior	20	manual	271
Indicador de temperatura exterior	20	Lavador de alta presión	271
Indicadores de desgaste del neumático	254	Lavaparabrisas	89
Indicadores del display		palanca de los lavaparabrisas	89
hora	24	Lavar el vehículo	271
puertas, tapa del compartimento del motor y		doblar los espejos retrovisores	94
tapa del maletero abiertas	19	Levantar el vehículo	
textos de advertencia y de información	22	con el gato	264
Indicadores en el display del instrumento combinado	26	gato	264
Indicador multifunción	20	lista de control	265
Información al consumidor	284	Limpialavaparabrisas	
Información almacenada en la unidad de control	282	solución de problemas	91
Información del aire acondicionado	292	Limpiaparabrisas	89
Información general	285	levantar el brazo de los limpiaparabrisas	206
Información sobre el consumo de combustible	290	palanca de los limpiaparabrisas	89
Información sobre el sistema de arranque en caliente	241	posición de servicio	206
Inmovilizador		rebatir hacia afuera el brazo de los limpiaparabrisas	206
falla de funcionamiento	112	sensor de lluvia	90
Inmovilizador electrónico	111	Limpia el display	145
Inserción de texto		Limpieza	
ver Mando	148	consultar conservación del vehículo	270
Instalar la radio	287	Linterna trasera	
Instrumento combinado	15	cambio de las bombillas	215, 216
display	15, 16, 19	Líquido de frenos	239
estructura del menú	26	especificación	239
indicador del intervalo de servicio	25	Líquido de protección anticongelante	237
indicadores	26	Líquido de refrigeración del motor	
instrumentos	15, 16	indicador de temperatura	19
luces de advertencia	13	luz de advertencia	19
luz de control	13	Líquido de refrigerante del motor	
mando a través del volante multifunción	27	especificaciones	237
símbolos	13	Líquido refrigerante	
Instrumento combinado analógico	15	consultar Líquido refrigerante del motor	236
Instrumento combinado digital		Líquido refrigerante del motor	236
ver Active Info Display	16	boca de llenado	238
Instrumentos	15, 16	comprobar el nivel del líquido refrigerante del motor	238
Interruptor accionado por la llave		reabastecer	238
desconectar el airbag frontal del acompañante delantero	49	Lista de control	
iPad	163	antes de trabajos en el compartimento del motor	228
iPhone	163	antes de utilizarse por primera vez	141
iPod	163		

cámara de marcha atrás	131	control del motor	112
cambio de lámparas incandescentes	209	en la puerta del conductor	68
cinturones de seguridad	39	ESC	135
completar el aceite del motor	234	falla de la bombilla	88
comprobar el nivel del aceite del motor	234	indicadores de dirección	88
controles al abastecer	32	nivel de combustible	18
en caso de emergencia	61	sistema de control de los neumáticos	248
en caso de falla	61	sistema del airbag	45
levantar el vehículo con el gato	265	sistemas de asistencia al frenado	135
premisas MirrorLink™	153	sistema Start-Stop	113
preparaciones para el cambio de la rueda	262	vista general	13
preparativos de viaje	32	Luz de control y de advertencia	
seguridad en la conducción	32	transmisión manual	115
viajes al exterior	32	Luz de giro	86
Lista de títulos	161	con marcha atrás engranada	86
Listas de llamadas	171	Luz de la guantera en el lado del acompañante delantero	89
Los cinturones de seguridad protegen	39	Luz de lectura	89
LOW BATTERY	144	Luz de posición	85, 86
Luces de advertencia	61	Luz interna	89
Luces de freno de emergencia	62	LL	
Lugares con indicaciones especiales	165	Llamar buzón de voz	170
Lugares con riesgo de explosiones		Llantas	
teléfono	165	limpiar	273
Luz		Llantas y neumáticos	
alertas sonoras	85	código de velocidad	258
apagar	85	neumáticos más antiguos	250
AUTO	86	Llave	
Coming Home	87	consulte la llave del vehículo	63
encender	85	Llave del vehículo	63
faro de neblina	86	cambiar la pila	64
farol bajo	85	consulte la llave del vehículo	63
funciones	86	llave de repuesto	63
iluminación de los instrumentos y de los interruptores	88	no autorizada	112
interruptor de las luces	85	solución de problemas	65
Leaving Home	87	Llave de repuesto	
luces de lectura	89	consulte la llave del vehículo	63
luces internas	89	M	
luz de posición	85, 86	Maletero	187
palanca del farol alto	85	consultar maleteros de techo	190
palanca de los indicadores de dirección	85	luz del maletero	89
Luz de advertencia		piso variable del maletero	188, 189
cambiar la marcha	119	red para equipaje	189
cinturón de seguridad	37	maleteros de techo	190
líquido de refrigeración del motor	19	fijación de los soportes básicos	190
tapa del compartimento del motor	230	Mando	
vista general	13	ayuda de estacionamiento	128
Luz de alerta		botones de función	147
sistema de freno	135	buscar listas	148
sistemas de asistencia al frenado	135	cajas de selección	147
Luz de conducción diurna	85	desplazarse	148
Luz de control		exhibiciones adicionales	149
ABS	135	insertar	148
cambiar la marcha	119		
cargar	18		
cierre centralizado	68		
cinturón de seguridad	37		

máscara de inserción	148	Menú de servicio	24
RADIO	154	Menú principal	
regulador corredizo	148	Android Auto™	152
teclado del display	148	App-Connect	150
Touchscreen	147	MEDIA	159
Mando del panel de instrumento	26	Mirror Link™	153
Mando del panel de instrumentos		PHONE	168
mando a través de la palanca del limpiaparabrisas	26	RADIO	154
Mando e indicaciones en la radio	27	Mirror Link™	
Manillas de las puertas		botones de función	153
exteriores	7	desconectar conexión	153
Mantenimiento	267	establecer conexión	153
Mantenimiento del vehículo		menú principal	153
cuero sintético	276	MirrorLink™	
limpiar el portaobjetos	276	premisas	153
módulo del airbag (panel de instrumentos)	276	Mirror Link™	
Marca de inserción de símbolos	148	vistas y símbolos	153
Máscara de inserción		Modificaciones	280
ver Mando	148	Modificaciones en el vehículo	280
MEDIA		etiquetas adhesivas	286
archivos MP3	158	plaquetas	286
archivos WMA	158	Modificaciones técnicas	280
audio Bluetooth	164	etiquetas adhesivas	286
avance y retroceso	160	plaquetas	286
bitrate	158	Modo de recirculación de aire	99
botones de función	159, 160	aire acondicionado	97
cambiar el título	160	desconectar	99
cambiar la fuente de medios	160	funcionamiento	99
CD de datos de audio	158	Modo valet	
configuraciones	161	VW Play	185
derechos de autor	157	Monitor de potencia	30
estructura de datos de audio	158	Montados y acoplamientos	280
exhibiciones	159	Montaje posterior	
función de repetición (Repeat)	160	aparato de transmisión	282
iPod, iPad, iPhone	163	teléfono del vehículo	282
limitaciones	157	Motor	
menú de selección fuentes de medios	160	ablandamiento	106
menú principal	159	funcionamiento irregular del motor	203
modo de reproducción	160	ruidos	110
operación de medios	157	Motor 1.0 TOTALFLEX 85/94 kW - TSI	297
Playlists	157	Motor 1.4 gasolina 110 kW - TSI	295
prerrequisitos	158	Motor 1.4 TOTALFLEX 110/250 kW - TSI	298
reproducción aleatoria (Mix)	160	Motor 1.6 gasolina 81 kW	296
secuencia de reproducción	158	Motor 1.6 TOTALFLEX 81/86 kW	299
seleccionar soporte de datos	160	Motor de gasolina	295
seleccionar título	161	Motor e ignición	
soporte de datos externo al USB	162	apagado automático de la ignición	109
tarjeta SD	161	Motores TOTALFLEX	297
toma multimedia AUX-IN	163	Motor nuevo	106
Medios	177	Motor y encendido	108
derechos de autor	177	apagado de emergencia	112
operación de medios	177, 179	cerradura de encendido	108
requisitos previos de base de datos y de archivos	178	dar arranque al motor con Keyless Access	109
Menú		desconectar el motor	111
Apple CarPlay™	151	función de arranque de emergencia	112
		inmovilizador electrónico	111

llave del vehículo no autorizada	111	Parado en el tránsito	
llave del vehículo no habilitada	108	proteger al vehículo	61
puesta en marcha del motor	109	Parasol	95
Multi Collision Brake		Par de apriete	
ver Sistema de frenado automático tras una colisión	133	tornillos de la rueda	264
N		Park Pilot	
Neumáticos		ver Ayuda de estacionamiento	128
ver ruedas y neumáticos	249	Particularidades	
ver Ruedas y neumáticos	246	Android Auto™	152
Neumáticos de invierno	260	Apple CarPlay™	151
límite de velocidad	260	conducción con remolque	195
Neumáticos más antiguos	250	doblar los espejos retrovisores	94
Neumáticos unidireccionales	259	el motor se sacude	203
Nombre de la estación		estacionar	126, 293
ver RDS	154	exhibiciones	149
Nota sobre el impacto ambiental		funcionamiento irregular del motor	203
combustible	201	operación AUX	163
NT - no tejido de microfibra	276	recepción de la radio	286
Número de asientos	34	remolcar	226
Número de bastidor	291	retirar la llave del vehículo	108
Número de identificación	291	sacar la llave del vehículo	111
Número de identificación del motor		tirar	226
determinar	291	vapor de agua debajo del vehículo	100
Número del chasis	291	Pedales	35, 100
O		Perfil del usuario	
Objetivos de servicio	269	configuraciones	173
Octanaje	199	Perfil de usuario	
Odómetro	15	VW Play	186
Ofertas de servicios adicionales	285	Perfiles de información	17
Operación		Perillas	146
encender y apagar	146	Peso máximo remolcable	
Operación en invierno		cargar el remolque	195
consumo de combustible	103	PHONE	
Orientación de seguridad para el manejo de combustible	198	A2DP	166
Orientaciones generales	32	acoplamiento del teléfono móvil	166
Orientaciones para conducción	100	agenda telefónica	170
rueda de emergencia	256	botones de función	168
Orientaciones para la conservación del vehículo	270	configuraciones	172
Otros documentos aplicables	141	configuraciones Bluetooth	173
		configuraciones del perfil del usuario	173
		contactos	170
		control del teléfono	167
		desconectar el control del teléfono	167
		descripción de funcionamiento	166
		durante una llamada telefónica	169
		exhibiciones y símbolos	169
		favoritos (teclas de discado rápido)	172
		HPF	166
		introducir número de teléfono	169
		listas de llamadas	171
		lugares con indicaciones especiales	165
		lugares con riesgo de explosiones	165
		llamar buzón de voz	170
		menú principal	168
		perfiles Bluetooth	166
		seleccionar	169, 170
		sincronización del teléfono móvil	166
Palanca del farol alto	85		
Palanca de los indicadores de dirección y del farol alto	85		
Panel de instrumentos	10		
limpieza	276		
sistema de airbag	44, 276		
Pantallas de acceso rápido	176		

Piezas de reposición	280	Principio físico de una colisión frontal	37
Pila		Procedimientos de preparación	
cambiar la llave del vehículo	64	comprobar el líquido refrigerante del motor	238
Piso del maletero	188, 189	reabastecer líquido refrigerante del motor	238
Piso variable del maletero	188, 189	Profundidad del perfil	254
Placa del modelo	291	Profundidad del perfil e indicadores de desgaste	254
Plaqueta de fábrica	291	Programa electrónico de estabilidad (ESC)	132, 134
Plaquetas	286	Protección de la parte inferior del vehículo	273
Plegar el espejo retrovisor externo derecho	93	Protección solar	95
Porta anteojos	138	Puerta del conductor	
Portabebidas	138	vista general	9
botellas de bebidas	138	Puertas	67
consola central delantera	139	bloqueo de seguridad para niños	60
consola central trasera	139	cierres o apertura de emergencia	70
Portaequipajes de techo		Pulido	271
orientaciones de uso	192	Punto de puesta a tierra	224
Portaobjetos	136		
apoyabrazos central delantero	137	R	
consola central delantera	136	Radio	177, 287
consola del techo	138	abrir la lista de emisoras	147
documentación de a bordo	137	configuraciones del vehículo	28
en la parte inferior de la consola central	136	indicación	27
guantera	137	mando	27
lado del acompañante delantero	137	operación de radio	177
Luz de la guantera	89	RADIO	153
otros portaobjetos	138	áreas de función	155
porta anteojos	138	botones de función	154
Portezuela del depósito de combustible		búsqueda automática (SCAN)	156
ver tapa del depósito de combustible	200	cambio de frecuencia	154
Portón trasero	73	configuraciones	157
cierres o apertura de emergencia	75	Indicaciones y símbolos	155
conducir con el portón trasero abierto	105	menú principal	154
Posición de la banda del cinturón	41	nombres de estación exhibida	154
Posición de servicio		operación de la radio	153
limpiaparabrisas	206	sistema de datos de radio RDS	154
Post funcionamiento (timeout)	146	teclas de estación	155
Postura en el asiento		teclas de memorización	155
postura incorrecta	34	texto de radio (RDS)	154
Premisas		Radios	141
cámara de marcha atrás	131	RDS	154
Preparativos de viaje	32	nombre de la estación	154
Prerrequisitos		RDS Regional	154
de las tarjetas de memoria	158	texto de radio	154
del banco de datos de USB	158	Rear View	
de los CDs	158	ver Cámara de marcha atrás	130
del soporte de datos y de archivos	158	Recambios Originales Volkswagen®	285
Presión de los neumáticos	253	Recepción de la radio	
comprobar	253	antena	286
Press & Drive		falla de funcionamiento	287
ver Keyless Access	66	Recipiente para reserva	198
Pretensor del cinturón de seguridad	43	Recomendación de intervalo	22
Pretensor de los cinturones de seguridad		comando	23
eliminación	43	conectar	23
servicio y eliminación	43		
Primer servicio	269		

desconectar	23	Respaldo del asiento trasero	
funcionamiento	23	plegar hacia adelante	80
Recomendación de marcha	101	plegar hacia atrás	80
Recomendaciones de seguridad	142	Retrovisores	92
Recursos	231	retrovisor interior	92
Red del maletero	189	Retrovisores exteriores	
Red para equipaje		falla de funcionamiento	94
maletero	189	Retrovisor interior	92
Reducción del gas de escape		Revestimiento de los asientos	276
problemas	203	conservar y limpiar el cuero natural	276
Registrar datos	282	cuero sintético	276
Registro de fallas	283	limpiar el tapizado	276
Registros de datos durante la conducción	282	limpiar la capa de tela	276
Regulador corredizo	148	limpiar NT - no tejido de microfibra	276
Reloj	15, 24	manipulación del revestimiento de los asientos	276
Reloj digital	24	Rotación del motor	17
Remolcar	226	Rueda de emergencia	256
particularidades	226	orientaciones para conducción	256
Remolque	192, 226	remover	256
ajuste de los faros	195	Rueda de emergencia con dimensiones diferentes de la rueda de uso del vehículo	262
cable de remolque	194	Ruedas	252
carga de apoyo	195	elementos decorativos atornillados	252
cargar	195	identificación	252
conducción	195	Ruedas y neumáticos	246, 249
conducción con remolque	195	ablandar	251
conectar	194	almacenar los neumáticos	250
enganchar	194	balanceo de las ruedas	255
espejos retrovisores exteriores	194	cambiar la rueda	261
luces traseras	194	capacidad de carga de los neumáticos	259
montaje del enganche para remolque	196	código de velocidad	260
peso máximo remolcable	195	consultar Ruedas y neumáticos	250
requisitos técnicos	193	daños en los neumáticos	255
Remover el hielo	273	datos técnicos	257
Remover la nieve	273	desgaste de los neumáticos	255
Remover residuos de cera	273	evitar daños	250
Reparaciones	280	falta de balanceo	255
etiquetas adhesivas	286	falla en el montaje de las ruedas	255
plaquetas	286	guardar la rueda cambiada	256
sistema del airbag	281	identificación	257
Repeat	160	indicadores de desgaste del neumático	254
Representación en el display		Inscripción de los neumáticos	257
ayuda de estacionamiento	129	neumáticos de invierno	260
Reproducción		neumáticos nuevos	251
AUX-IN	163	neumáticos unidireccionales	259
MEDIA	159	número de inscripción de los neumáticos (TIN)	258
RADIO	154	número de serie	258
soporte de datos externo (USB)	162	penetración de cuerpos extraños	255
tarjeta de memoria	159	presión de los neumáticos	253
título	161	profundidad del perfil	254
Reproducción aleatoria (Mix)	160	rotación de las ruedas	250
Reproducción de multimedia		rueda de emergencia	256
tarjeta SD	162	rueda de emergencia con dimensiones diferentes de la rueda de uso del vehículo	262
Reprogramación de las unidades de control	282	ruedas	252

sustituir los neumáticos	251	diferencias entre los sistemas de airbag frontal del acompañante delantero	45
tapas de las válvulas	254	limpieza del panel de instrumentos	276
tipo de neumáticos	257	utilización de asiento para niños	49
Ruidos		Sistema de alarma	72
motor	110	riesgos de falla de la alarma	73
neumáticos	260	vigilancia del habitáculo	72
sistema de asistencia a la frenada	134	Sistema de alarma antirrobo	72
sistema de asistencia de frenado	135	descripción	72
		Sistema de arranque en caliente	
		información sobre el sistema de arranque en caliente	241
		Sistema de asistencia	
		sistema antibloqueo de frenos (ABS)	133
		Sistema de asistencia de frenado	132
		Sistema de asistencia en subidas	121
		Sistema de bloqueo y de arranque sin llave Keyless Access	65
		Sistema de cierre y de arranque Keyless Access	66
		ver Keyless Access	
		Sistema de control de emisiones de los gases de escape	201
		Sistema de control de los neumáticos	246
		falla de funcionamiento	248
		indicador de control de los neumáticos	247
		luz de control	248
		Sistema de control de presión de neumáticos	
		cambiar los neumáticos	251
		Sistema de detección del cansancio	22
		comando	23
		conectar	23
		desconectar	23
		falla de funcionamiento	23
		funcionamiento	23
		Sistema de frenado automático tras una colisión	133
		Sistema de freno	132
		solución de problemas	107
		ver frenos	107
		Sistema del airbag	
		descripción	46
		en caso de disparo de los airbags	47
		función	46
		limitaciones	281
		luz de control	45
		reparaciones	281
		Sistema de lavado automático	271
		Sistema de ventilación y calefacción	
		comandos	96
		regular la temperatura	97
		Sistema regulador de velocidad	124
		Sistema regulador de velocidad (GRA)	
		comandar	124
		Sistemas	
		asistente de frenada (BAS)	133
		ASR	132

BAS	133	disparo del airbag	71
bloqueo electrónico del diferencial (EDS)	133	falla en la bombilla	217
control automático de la luz de conducción	86	indicadores de dirección	67, 71
control de tracción (ASR)	132	inmovilizador	112
distribuidor electrónico de la fuerza de frenado (EBV)	133	Keyless Access	67, 71
EDS	133	luz de alerta batería (12 V) del vehículo	245
EVB	133	luz de alerta del generador	245
GRA	124	presión del aceite del motor	236
sistema de asistencia en subidas	121	restablecer la función automática de cierre y apertura de los vidrios	77
sistema regulador de velocidad	124	sensor del aceite del motor	236
XDS	133	sistema de airbags	46
Sistemas de asistencia		sistema regulador de velocidad (GRA)	125
asistente de frenada (BAS)	133	sistemas de asistencia al frenado	135
ayuda de estacionamiento	128	sistema Start-Stop	114
bloqueo electrónico del diferencial (EDS)	133	superficies de los sensores	67
cámara de marcha atrás	130	tecla de arranque	112
control de tracción (ASR)	132, 134	transmisión de doble embrague	119
distribuidor electrónico de la fuerza de frenado (EBV)	133	transmisión manual	115
GRA	124	Soluciones de problemas	
indicador de control de los neumáticos	247	luz de control de la puerta del conductor	71
programa electrónico de estabilidad (ESC)	132, 134	selección del perfil de conducción	123
recomendación de intervalo	22	Sonda lambda	202
selección del perfil de conducción	122	Soporte de datos externo	
sistema de asistencia en subidas	121	conexión USB	162
sistema de control de los neumáticos	246	Sustitución de piezas	280
sistema de detección del cansancio	22	T	
sistema de frenado automático tras una colisión	133	Tacómetro (cuentarrevoluciones)	17
sistema regulador de velocidad	124	Tapacubos de la rueda	
sistema Start-Stop	112	tapacubos integral	261
Sistemas de asistencia de frenado		Tapa del compartimento del motor	
ABS	132	abrir	229
ASR	132	cerrar	229
BAS	132	indicación del display	230
EDS	132	luz de advertencia	230
ESC	132	Tapa del depósito de combustible	
XDS	132	etanol	200
Sistemas de asistencia de frenos	132	gasolina	200
Sistema Start-Stop	112	Tapa del maletero	
luz de control	113	consultar Portón trasero	73
Softkeys		Tapas de las válvulas	254
ver Botones de función	147	Tapa trasera	
Solución de problema		abrir	74
dirección	122	desbloquear	74
Solución de problemas	71, 75	Tarjeta SD	
airbag frontal del acompañante delantero conectado	46	compatibilidad y datos técnicos	158
airbag frontal del acompañante delantero desconectado	46	expulsar o introducir	162
ayuda de estacionamiento	129	ilegible	162
bloqueo automático	71	preparar para retirar	162
cerradura de encendido	112	tarjetas SD soportadas	158
comprobar el nivel del aceite del motor	236	Tarjeta USB	
control del motor	112	prerrequisitos	158
		Tazas	261
		Tecla de arranque	109
		apagado de emergencia	112

Tecla de bloqueo		Transportar niños en el vehículo	53
transmisión automática	116	Transporte	
Tecla de selección	147	remolque	192
Teclado		Transporte de niños en el vehículo	51
ver Mando	148	Trayecto por sitios con agua salada	106
Teclado del display	148	Trayecto por sitios inundados	106
Teclas	146, 147	Treadwear	258
Teclas de estación	155	Triángulo de seguridad	62
Teclas de función	147		
Teclas de la radio	147	U	
Teclas de memorización	155	Unidad de control del motor	201
Teléfono		Unidades de control	282
control del teléfono	164	reprogramación	282
Teléfono móvil		USB	
uso sin antena exterior	283	banco de datos de USB soportadas	158
Teléfono vehicular	282	conectar un soporte de datos externo	162
Texto de radio (RDS)			
ver RDS	154	V	
Timeout	146	Varilla de medición del nivel de aceite	234
TIN	258	Vehículo	
Tipos de combustible y abastecimiento	199	desbloquear o bloquear con Keyless Access	66
Tiptronic	117	desbloquear o bloquear desde adentro	69
Tirar	226	parar en pendientes	125
particularidades	226	parar en subidas	125
Tirar y remolcar		protección en caso de falla	61
remolque	226	Venta del vehículo	4
Toma		en otros países / continentes	107
12 Volts	141	Ventana pop-up	147
Toma de corriente	140	Ventilación	96
Toma multimedia AUX-IN		Verificación de re abastecimiento	226
ver Fuentes externas de audio	163	Viajes internacionales	
Tornillo antirrobo de la rueda	263	farol	88
Tornillo de rueda antirrobo	205	lista de control	32
Tornillos de la rueda	261, 263	Vidrio	
par de apriete	264	consulte activación de los vidrios	75
Tracción	258	Vidrio eléctrico	75
Transmisión automática	116	Vidrios	
arrancar en laderas	118	desempañar	97
bloqueo de la llave de encendido	108, 111	Vidrios eléctricos	
cambio de marcha	116	abrir	75
conducción	118	apertura de confort	75
función kick-down	118	cerrar	75
parar en laderas	118	cierre de confort	75
Transmisión manual	115	falla de funcionamiento	76
luz de control y de advertencia	115	función antiaprisionamiento	76
solución de problemas	115	teclas	75
ver también cambiar de marcha	115	Vidrios mecánicos	
Transportar	187	abrir	75
acomodar volúmenes del equipaje	187	cerrar	75
cargar el remolque	195	Vigilancia del habitáculo	72
conducción con remolque	195	Vista general	
conducir con el portón trasero abierto	105	consola central	11
maleteros de techo	190, 191	instrumentos	15, 16
orientaciones para conducción	105	lado del acompañante delantero	12
red para equipaje	189		

lado del conductor	10
luces de advertencia	13
luces de control	13
palanca de los indicadores de dirección del farol alto	85
puerta del conductor	9
revestimiento interior del techo	12
vista frontal	6
vista lateral	7
vista trasera	8
Vista general del vehículo	
vista frontal	6
vista lateral	7
vista trasera	8
Volante	77
selector basculante (Tiptronic)	117
tracción unilateral	255
vibración	255
Volante de dirección	
ajuste	77
Volante multifunción	10, 27
Volumen	
audio Bluetooth	174
AUX-IN	174
aviso de tráfico	174
definir las fuentes de audio externas	175
volumen máximo al encender el equipo	174
VW Play	175
bienvenido	175
W	
Wi-Fi	
conectar	180
olvidar red	180
X	
XDS	
ver Sistemas de asistencia de frenado	133
Otros signos	
¿Qué ocurre con ocupantes sin cinturón de seguridad?	38