



# Manual de instrucciones

## Saveiro

Edición 2021

Saveiro Manual de instrucciones



# Índice

## Sobre este Manual de instrucciones

5

## Significados de los símbolos

6

## Manual de instrucciones

### Vista general del vehículo

– Vista frontal	7
– Vista lateral	8
– Vista trasera	9
– Puerta del conductor	10
– Lado del conductor	11
– Consola central	12
– Lado del acompañante delantero	13
– Símbolos en el revestimiento interior del techo	13

### Información para el conductor

– Luces de advertencia y de control	14
– Instrumento combinado	15
– Mando del panel de instrumentos	23

### Seguridad

– Orientaciones generales	26
– Ajuste la posición del asiento	28
– Cinturones de seguridad	30
– Sistema de airbag	38
– Transporte de niños en el vehículo	44
– En caso de emergencia	48

### Abrir y cerrar

– Llave del vehículo	51
– Puertas y tecla del cierre centralizado	53
– Tapa del compartimento de carga	58
– Capota marítima del compartimento de carga	60
– Vidrios	63

### Volante

– Ajuste la posición del volante	66
----------------------------------	----

### Asientos y apoyacabezas

– Asiento delantero	67
– Asiento trasero	68
– Apoyacabezas	69

### Iluminación

– Indicadores de dirección	71
– Luces de conducción	72
– Luz de estacionamiento	75
– Iluminación interna	76

### Visibilidad

– Limpiaparabrisas y lavaparabrisas	77
– Espejos retrovisores	79
– Protección solar	82

### Calefacción y aire acondicionado

– Calentar, ventilar, refrigerar	83
----------------------------------	----

### Conducción

– Orientaciones para conducción	89
– Prender y apagar el motor	96
– Caja de cambios manual	99
– Dirección asistida	100

### Sistema de asistencia al conductor

– Sistema de asistencia para el arranque	103
– Sistema de asistencia en descenso	104
– Sistema regulador de velocidad (GRA)	105

### Estacionar y maniobrar

– Estacionar	107
– Luces de advertencia y de control	108
– Freno de estacionamiento	109
– Control de distancia de aparcamiento (Park Pilot)	109
– Cámara de marcha atrás (Rear View)	113
– Sistemas de asistencia de frenos	117

### Equipos prácticos

– Portaobjetos	121
– Portabebidas	125
– Cenicero y encendedor de cigarrillo	126
– Toma de corriente	127

### Radios

– Antes de la primera utilización	130
– Cuadro general de consumidores de confort	130
– Recepción de la radio y antena	130
– Lugares con indicaciones especiales	131
– Recomendaciones de seguridad	131
– Indicaciones de uso	133
– Administración de energía	134
– Código antirrobo	134

– Vista general del equipo	135	– Líquido refrigerante del motor	241
– Información básica de comando	138	– Líquido de frenos	244
<b>Conectividad</b>		– Sistema de arranque en frío	245
– App-Connect	141	– Sistema de arranque en caliente (E-FLEX)	247
– Apple CarPlay™	142	– Batería del vehículo	248
– Android Auto™	143	<b>Ruedas y neumáticos</b>	
– Mirror Link™	144	– Sistema de control de los neumáticos	252
<b>Composition Touch (R 340G)</b>		– Información importante sobre ruedas y neumáticos	255
– Radio	145	– Tazas	268
– Medios	149	– Cambio de rueda	269
– Conexiones con y sin cables	153	<b>Mantenimiento</b>	
– Teléfono	156	– Servicio	276
– Configuraciones	164	<b>Conservación del vehículo</b>	
<b>Media Plus (RCD 320G 2 DIN)</b>		– Orientaciones para la conservación del vehículo	279
– Radio	167	– Lavado del vehículo	279
– Medio	172	– Limpiar y conservar la parte externa del vehículo	281
– Conexiones cableadas o inalámbricas	181	– Limpiar y conservar el interior del vehículo	284
– Teléfono	182	– Desuso prolongado	288
– Configuraciones	187	<b>Accesorio, reposición de piezas, reparaciones y modificaciones</b>	
<b>Transportar</b>		– Accesorios y piezas de reposición	290
– Acomodar volúmenes de carga	189	– Reparaciones y modificaciones técnicas	290
– Compartimento de carga	190	– Reparaciones y limitaciones del sistema del airbag	291
– Compartimento interior de equipaje - Nueva Saveiro con cabina extendida	193	– Montaje posterior de aparatos de transmisión	292
– Maletero de techo	194	– Información almacenada en las unidades de control	292
– Conducción con remolque	197	– Uso de un teléfono móvil en el vehículo sin conexión con la antena exterior	293
<b>Combustible</b>		– Soporte para smartphone y entrada cargador USB	294
– Orientaciones de seguridad para el manejo de combustible	202	– Puntos de apoyo para la suspensión del vehículo	296
– Abastecer	203	<b>Información al consumidor</b>	
– Tipos de combustible	204	– Garantía Volkswagen	297
– Unidad de control del motor y sistema de control de emisiones de los gases de escape	206	– Ofertas de servicios adicionales	298
<b>Autoayuda</b>		– Etiquetas adhesivas y plaquetas	299
– Herramientas de a bordo	208	– Instalar la radio	299
– Escobillas de los limpiaparabrisas	211	– Auriculares	300
– Iluminación exterior	212	– Declaración de conformidad	300
– Fusibles	224	<b>Verificación y reabastecimiento</b>	
– Ayuda de arranque	229	– En el compartimento del motor	232
– Tirar y remolcar	231	– Fluidos y recursos	236
<b>Verificación y reabastecimiento</b>		– Agua de los limpiaparabrisas	236
– En el compartimento del motor	232	– Aceite del motor	237
– Fluidos y recursos	236		
– Agua de los limpiaparabrisas	236		
– Aceite del motor	237		

– Licencia de uso de la llave con comando remoto	300
– Licencia de uso del inmovilizador electrónico	300

---

#### **Datos técnicos**

– Indicaciones sobre los datos técnicos	301
– Capacidades	306
– Capacidades del compartimento de carga	306
– Motor de gasolina	307
– Motores TOTALFLEX	309

---

<b>Abreviaturas empleadas</b>	312
-------------------------------	-----

<b>Índice alfabético</b>	314
--------------------------	-----

COPY



## Sobre este Manual de instrucciones

Este Manual de instrucciones es válido para todas las versiones y modelos disponibles para este vehículo. El manual de instrucciones describe todos los equipos y modelos, sin que se los identifique como equipos especiales o variaciones de modelo. De esta forma, se pueden describir equipos que su vehículo no posea o que estén disponibles apenas en algunos mercados. Usted obtiene los equipos de su vehículo en la documentación de venta. Para mayor información, dirigirse a su Concesionario Volkswagen.

Todas las indicaciones de este Manual de instrucciones se refieren a la información disponible a la fecha de cierre de la redacción. Debido al continuo desarrollo del vehículo, es posible que haya diferencias entre el vehículo y las indicaciones de este manual de instrucciones. No se puede reivindicar ninguna exigencia de las diferentes indicaciones, ilustraciones o descripciones de este manual.

Al vender o prestar el vehículo, asegurarse de que toda la documentación de a bordo se encuentra en el vehículo.

- Usted encontrará un [índice remitivo](#) ordenado alfabéticamente al final del manual.
- Un [índice de abreviaturas](#) al final del manual explica abreviaturas y designaciones técnicas.
- [Indicaciones de dirección](#) como izquierda, derecha, delantero y trasero, se refieren, por regla general, al sentido de la marcha del vehículo, salvo que se indique lo contrario.
- Las [Ilustraciones](#) sirven de orientación y deben entenderse como representaciones esquemáticas.
- [Definiciones breves](#) que se destacan por color y son colocadas antes de algunas secciones de este manual, y resumen las funciones y el uso de un sistema o equipo. Más información sobre los sistemas y equipos, además de sus características, comandos y límites del sistema se encuentran en las secciones correspondientes.
- Modificaciones técnicas en el vehículo surgidas después del cierre de la redacción de este manual se encuentran en un [Suplemento](#) anexo a la documentación de a bordo.

### Componentes fijos de la literatura de a bordo:

- Manual de instrucciones
- Comprobaciones de servicios (*puede no estar disponible para algunos países*)

### Componentes adicionales de la literatura de a bordo (opcionales):

- Suplemento
- Manual de la radio



## Significados de los símbolos



Hace referencia a un apartado del texto con información importante y orientaciones de seguridad ⚠ dentro de un capítulo. Esta referencia siempre debe tenerse en cuenta.



Esta flecha indica que el apartado continúa en la página siguiente.



Esta flecha indica el final del apartado.



El símbolo identifica situaciones en las cuales el vehículo debe ser detenido lo más rápido posible.



El símbolo identifica una marca registrada. La ausencia de este símbolo no garantiza que los términos puedan ser usados libremente.



Los símbolos de este tipo hacen referencia a advertencias dentro del mismo apartado o en la página indicada, sobre los posibles riesgos de accidente y lesiones e indican cómo proceder para evitarlos.



Referencia cruzada, dentro del mismo apartado o de la página indicada, sobre posibles daños materiales.

### PELIGRO

Los textos con este símbolo advierten de situaciones extremadamente peligrosas que, de ignorarse, podrían provocar la muerte o lesiones graves.

### ADVERTENCIA

Los textos con este símbolo advierten de situaciones peligrosas que, de ignorarse, podrían provocar la muerte o lesiones graves.

### ATENCIÓN

Los textos con este símbolo advierten de situaciones peligrosas que, de ignorarse, podrían provocar lesiones leves o graves.

### AVISO

Los textos con este símbolo advierten sobre situaciones peligrosas que, de ignorarse, podrían provocar daños en el vehículo.



Los textos con este símbolo contienen recomendaciones sobre cómo proteger el medio ambiente.



Los textos con este símbolo contienen información adicional.



# Vista general del vehículo

## Vista frontal

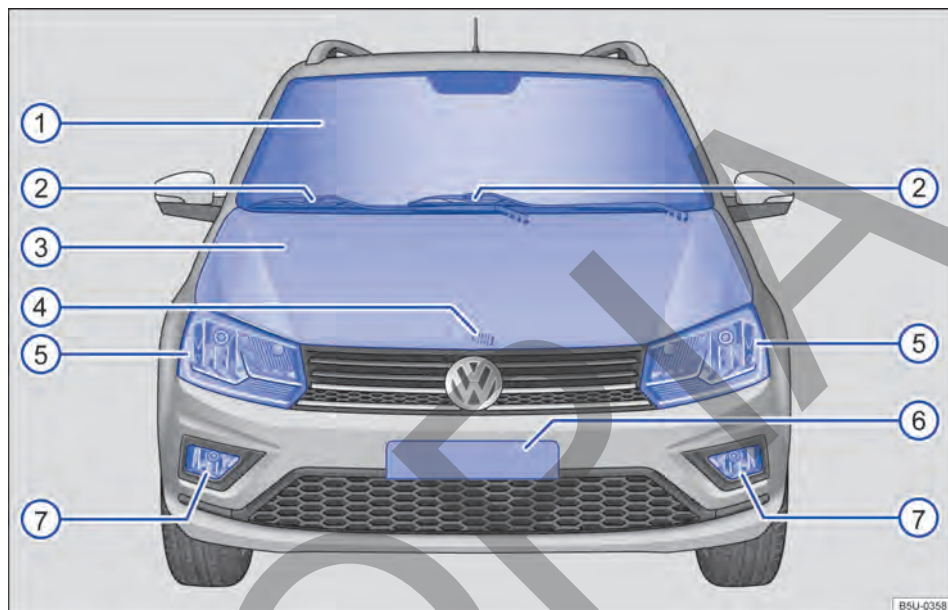
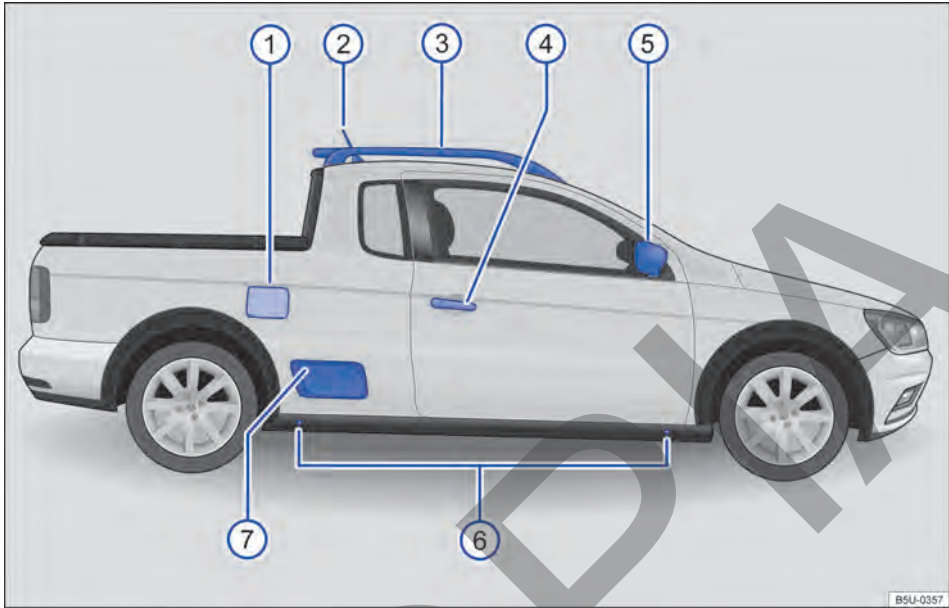

Fig. 2 Vista frontal del vehículo.

Leyenda para → fig. 2:

① Parabrisas	
② Limpiaparabrisas	77
③ Tapa del compartimento del motor	232
④ Palanca de desbloqueo de la tapa del compartimento del motor	234
⑤ Faro delantero	212
⑥ Área de la placa de licencia delantera	
⑦ Farol de neblina	72

## Vista lateral



**Fig. 3** Vista de la lateral del vehículo.

Leyenda para → fig. 3:

① Portezuela del depósito de combustible.....	203
② Antena del techo.....	297
③ Barra lateral en el techo (Nueva Saveiro con cabina extendida o con doble cabina).....	194
④ Manilla exterior de la puerta	
⑤ Retrovisores exteriores.....	79
– Indicador de dirección lateral.....	71
⑥ Puntos de apoyo del gato.....	269
⑦ Escalón de acceso al compartimento de carga.....	193 ◀

## Vista trasera

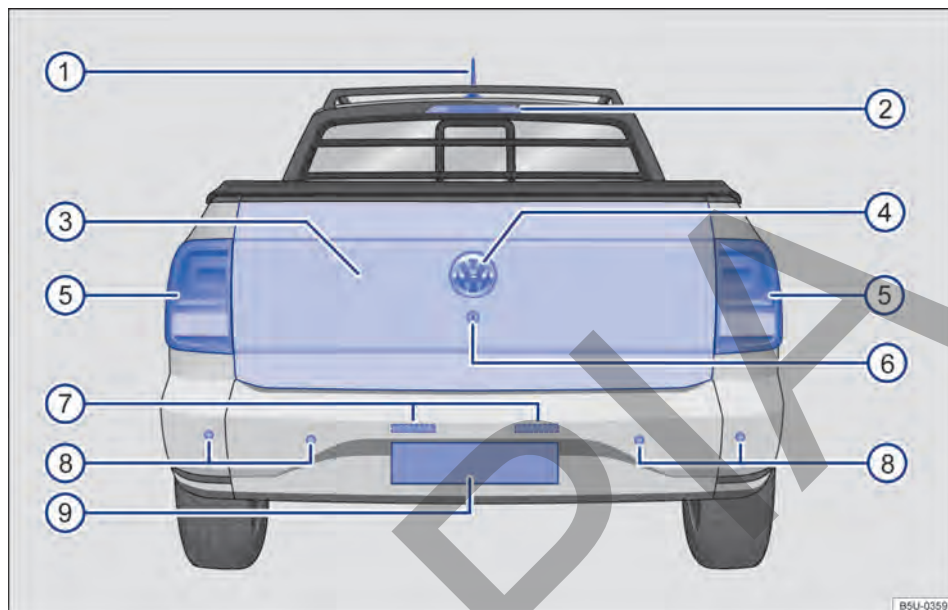

Fig. 4 Vista trasera del vehículo.

Leyenda para → fig. 4:

① Antena del techo.....	297
② Luz de freno elevada e iluminación del compartimento de carga.....	212, 223
③ Tapa del compartimento de carga.....	58
④ Logotipo Volkswagen para la apertura de la tapa del compartimento de carga.....	58
⑤ Linterna trasera.....	212
⑥ Bombín de cierre de la tapa del compartimento de carga.....	58
⑦ Iluminación de la placa de licencia trasera.....	212
⑧ Sensores del control de distancia de estacionamiento traseros.....	109
⑨ Área de la placa de licencia trasera.....	

## Puerta del conductor

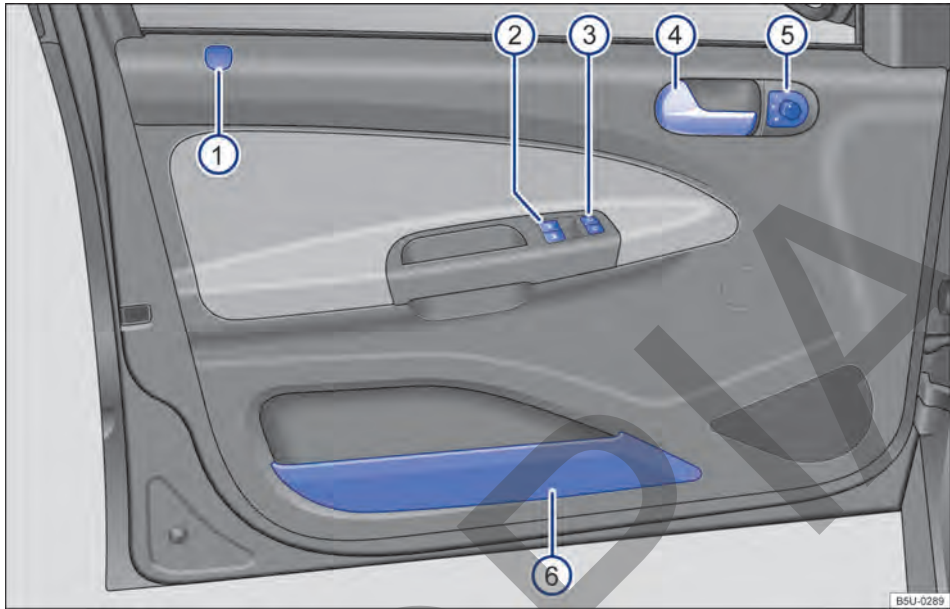

Fig. 5 Vista general de los comandos en la puerta del conductor.

Legenda para → fig. 5:

① Revestimiento para el pasador de bloqueo de la puerta del conductor (pasador de bloqueo solo para vehículos con cierre mecánico).....	54
② Teclas de comando de los vidrios eléctricos	63
③ Tecla de cierre centralizado para bloquear y desbloquear el vehículo	53
④ Manilla interna de la puerta	
⑤ Interruptor giratorio de los espejos retrovisores exteriores eléctricos.....	79
– Ajuste de los retrovisores exteriores <b>L - 0 - R</b>	
⑥ Portaobjetos.....	121 ◀

## Lado del conductor

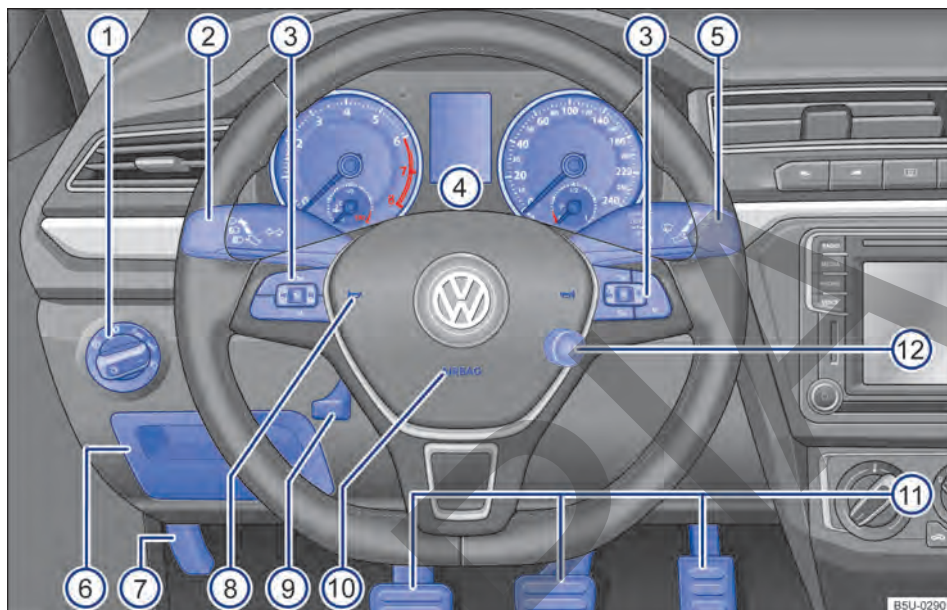

Fig. 6 Vista general del lado del conductor.

Leyenda para → fig. 6:

Difusores de aire.....	83
Monitoreo del interior del vehículo.....	53
① Conmutador de las luces ☀.....	72
– Luces apagadas -0-	
– Mando automático de las luces <b>AUTO</b>	
– Luz de posición y luz de cruce ☞☞☞	
– Farol de neblina y linterna de neblina ☞☞☞	
② Palanca para.....	71
– Farol alto/largo alcance ☞☞☞	
– Ráfagas ☞☞☞	
– Indicadores de dirección ☞☞	
– Sistema regulador de velocidad (GRA).....	105
③ Comandos del volante multifunción:	
– Ajuste del volumen de la radio o de llamadas telefónicas ☞ - ☞	
– Modo silencioso de la radio o activación del control de voz ☞☞	
– Ingresar al menú principal del teléfono o atender llamadas telefónicas ☞	
– Audio ☞ - ☞.	
– Teclas de mando del Sistema de información Volkswagen ☞ - OK - ☞, Δ - ▽	



④ Instrumento combinado:	
– Instrumentos.....	16
– Display.....	19
– Luces de advertencia y de control.....	14
⑤ Palanca para.....	77
– Limpiaparabrisas <b>HIGH - LOW</b>	
– Temporizador de los limpiaparabrisas ...■	
– Movimiento único de los limpiaparabrisas Ix	
– Limpiaparabrisas ☼	
– Sistema de limpieza y lavado automático del parabrisas ☼	
– Mando del Sistema de información Volkswagen <b>TRIP - , OK/RESET</b> .....	23
⑥ Portaobjetos y tapa del acceso a los fusibles.....	121, 224
⑦ Empuñadura para desbloquear la tapa del compartimento del motor.....	232
⑧ Bocina (funciona solo con el motor encendido)	
⑨ Palanca de la columna de dirección ajustable.....	66
⑩ Airbag frontal del conductor.....	38
⑪ Pedales.....	89
⑫ Cerradura de encendido.....	96 ◀

## Consola central

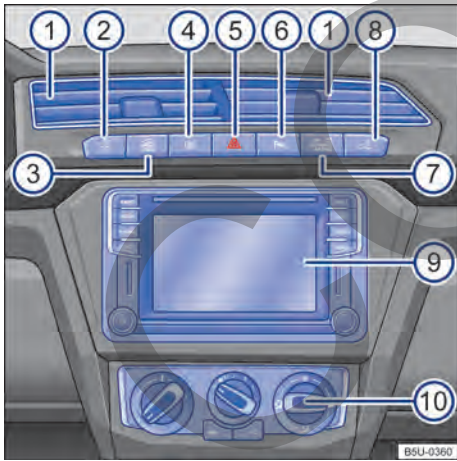

Fig. 7 Vista general de la parte superior de la consola central.

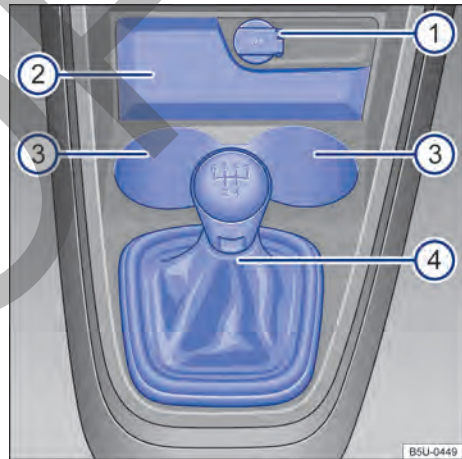

Fig. 8 Vista general de la parte inferior de la consola central.

Leyenda para → fig. 7:

① Difusor de aire para ventilación indirecta.....	83
② Tecla para activar el programa electrónico de estabilidad (ESC).....	120
③ Tecla para activar y el desactivar la función off-road.....	103
④ Botón de la luneta térmica ☼.....	83 ▶



⑤	Tecla para encender y apagar las luces de advertencia	48
⑥	Tecla para activar y desactivar el control de distancia de aparcamiento	109
⑦	Luz de control <b>OFF</b> PASSENGER AIR BAG para desconectar el airbag frontal del pasajero (no está disponible para algunas versiones)	38
⑧	Tecla de iluminación del compartimento de carga	76
⑨	Radio (montada de fábrica)	130
⑩	Comandos para:	
	– Ventilación y calefacción	83
	– Aire acondicionado	83

Leyenda para → **fig. 8:**

①	Toma de 12 V	127
②	Portaobjetos	121
③	Portavasos en la consola central	125
④	Palanca para:	
	– Transmisión manual	99

## Lado del acompañante delantero

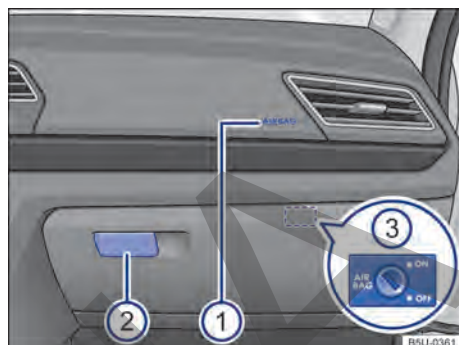

**Fig. 9** Vista general del lado del pasajero delantero.

Leyenda para → **fig. 9:**



①	Lugar de instalación del airbag frontal del acompañante en el panel de instrumentos	38
②	Palanca de apertura de la guantera	121
③	Interruptor accionado por la llave del vehículo para desconectar el airbag frontal del pasajero (no está disponible para algunas versiones)	38

## Símbolos en el revestimiento interior del techo

Símbolo	Significado
	Teclas de las luces internas y de lectura → pág. 76

# Información para el conductor











## Luces de advertencia y de control

















Las luces de advertencia y de control indican alertas → , averías →  o funciones específicas. Algunas luces de advertencia y de control se encienden cuando el encendido está conectado, y se deben apagar cuando el motor está en marcha o durante la conducción.

Según la versión, el display del instrumento combinado puede exhibir mensajes de texto adicionales con información más detallada o solicitud de alguna información → pág. 15.

Según los equipos del vehículo, es posible que, en lugar de una luz de advertencia, se muestre un símbolo en el display del instrumento combinado.

Cuando algunas luces de advertencia y de control se encienden, también se emiten advertencias acústicas.

Símbolo	Significado → 
	 <b>¡No continuar!</b> Freno de estacionamiento tirado, nivel del fluido de freno muy bajo o sistema de freno averiado. → pág. 107
	Si se enciende:  <b>¡No continuar!</b> Temperatura del líquido refrigerante del motor muy alta o nivel del líquido refrigerante del motor muy bajo. Titilando: sistema de refrigeración del motor dañado. → pág. 241
	 <b>¡No continuar!</b> Presión del aceite del motor muy baja. → pág. 237
	Conductor sin cinturón de seguridad → pág. 30
	Alternador averiado. → pág. 248
	Si parpadea: alarma activada. → pág. 56

Símbolo	Significado → 
	Si se enciende: ABS averiado o no funciona. → pág. 117
	Si parpadea: ESC en funcionamiento. → pág. 117
	Si se enciende: ESC desactivado por el conductor. → pág. 117
	ABS averiado o no funciona. → pág. 117
	Linterna de neblina encendida. → pág. 72
	Deficiencia en el sistema de control de emisiones de contaminantes. → pág. 206
<b>EPC</b>	Deficiencia en el control electrónico de la potencia del motor. → pág. 206
	Depósito de combustible casi vacío. → pág. 17
	Sistema del airbag o del pretensor de los cinturones de seguridad delanteros averiado. → pág. 38
	Presión de los neumáticos muy baja o sistema de control de los neumáticos averiado. → pág. 252
	Calentamiento del sistema de arranque en frío. → pág. 247
	Indicadores de dirección izquierdos o derechos. → pág. 71
	Luces de advertencia conectadas. → pág. 48
	Luces de freno de emergencia en funcionamiento. → pág. 48
	Sistema regulador de velocidad (GRA) conectado. → pág. 105
	Si se enciende: sistema de asistencia en descenso encendido → pág. 104
	Parpadeando: sistema de asistencia en descenso en operación. → pág. 104

Símbolo	Significado → ▲
	Farol alto encendido o ráfaga accionada. → pág. 72
<b>SAFE</b>	Inmovilizador electrónico activado. → pág. 98
<b>INSP</b>	Indicador del intervalo de servicio. → pág. 23

### ▲ ADVERTENCIA

Observar las luces de advertencia encendidas y los mensajes de texto es fundamental para la seguridad del conductor y de los acompañantes, evitando posibles paradas del vehículo, como también posibles accidentes.

- Nunca ignore las luces de advertencia encendidas ni los mensajes de texto.
- Parar el vehículo lo antes posible en un lugar seguro para todos los pasajeros del vehículo y los demás conductores.
- Estacionar el vehículo a una distancia segura de la pista de rodaje para que ninguna de las piezas del sistema de escape entre en contacto con materiales inflamables como, por ejemplo, pasto seco, combustible, aceite, etc.
- Un vehículo parado sin la debida señalización representa un gran riesgo de accidente para sí mismo y para terceros. Siempre accionar las luces de advertencia y utilizar el triángulo de seguridad para alertar a otros vehículos.
- Antes de abrir la tapa del compartimento del motor, desconectar el motor y aguardar hasta que su temperatura haya bajado lo suficiente.

- El compartimento del motor de todo vehículo es un área peligrosa y puede causar lesiones graves → pág. 232, *Orientaciones de seguridad para trabajos en el compartimento del motor.*

### ! AVISO

Tenga en cuenta siempre las luces de control encendidas y los mensajes de texto para evitar daños en el vehículo. <

## Instrumento combinado

### 📖 Introducción al tema

Después de arrancar el motor con la batería del vehículo totalmente descargada o con una batería cambiada, las configuraciones del sistema (como hora, configuraciones de confort y programaciones) pueden desprogramarse o borrarse. Comprobar y corregir las configuraciones después de que la batería del vehículo haya sido suficientemente recargada.

### ▲ ADVERTENCIA

La distracción del conductor puede provocar accidentes y lesiones.

- Nunca manejar los botones del instrumento combinado mientras conduce.
- Realizar todas las configuraciones de los indicadores del display del instrumento combinado y de la visualización del display en el sistema de radio solo con el vehículo parado para reducir el riesgo de accidentes y lesiones. <

## Instrumento combinado analógico

Tenga en cuenta , al principio de este capítulo, en la página 15.



Fig. 10 Instrumento combinado en el panel de instrumentos (variante 1).

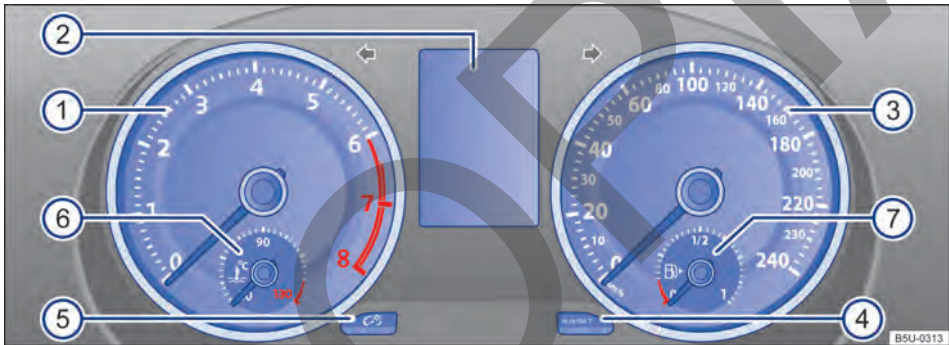



Fig. 11 Instrumento combinado en el panel de instrumentos (variante 2).

Algunos controles y funciones representados aquí pertenecen a determinados modelos y versiones o son opcionales.

Significado de los instrumentos → fig. 10 y → fig. 11:

- ① **Tacómetro (cuentarrevoluciones)** (revoluciones x 1000 por minuto del motor en funcionamiento).
- ② **Indicadores del display** → pág. 19.
- ③ **Velocímetro** (medidor de velocidad).
- ④ **Botón para poner en cero** o para exhibición del odómetro parcial (trip).
  - Presionar la tecla **0.0/SET** durante aproximadamente 2 segundos para poner en cero el cuentakilómetros parcial y, si es necesario, otros indicadores del indicador multifunción → pág. 20.
- ④ **Tecla de ajuste del reloj** **0.0/SET**.
- ④ **Tecla de reinicio del indicador del intervalo de servicio** → pág. 23.
- ⑤ **Tecla de ajuste de la iluminación del panel de instrumentos**  → pág. 76

- ⑥ **Indicador de temperatura del líquido refrigerante del motor**  (depende de la versión del vehículo) → pág. 18.
- ⑦ **Indicador del nivel de combustible** (depende de la versión del vehículo) → pág. 17.

### ! AVISO

- Con el motor frío, evitar un régimen del motor muy elevado, aceleración total y mucha exigencia al motor.

- Para evitar daños en el motor, el puntero del tacómetro (cuentarrevoluciones) puede permanecer apenas por un corto período en el área roja de la escala.

 El engrane anticipado de una marcha superior ayuda a economizar combustible y a reducir los ruidos de funcionamiento.

## Tacómetro (cuentarrevoluciones)

 Tenga en cuenta , al principio de este capítulo, en la página 15.

### Tacómetro

El inicio del área roja del cuentarrevoluciones indica la revolución máxima posible del motor rodado y calentado por el funcionamiento para cada una de las marchas. Antes de que la indicación llegue a la línea roja, cambiar a la siguiente marcha más alta, colocar la palanca selectora en posición **D** o **S**, o sacar el pie del pedal del acelerador → .

### ! AVISO

- Con el motor frío, evitar un régimen del motor muy elevado, aceleración total y mucha exigencia al motor.
- Para evitar daños en el motor, el puntero del tacómetro (cuentarrevoluciones) puede permanecer apenas por un corto período en el área roja de la escala.

 El engrane anticipado de una marcha superior ayuda a economizar combustible y a reducir los ruidos de funcionamiento.

## Indicador del nivel de combustible

 Tenga en cuenta , al principio de este capítulo, en la página 15.

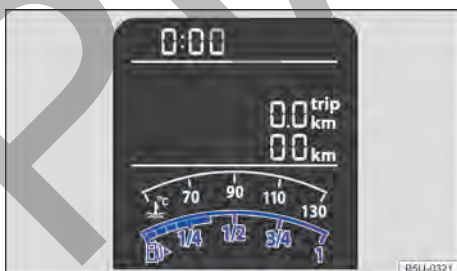



Fig. 12 En el display del instrumento combinado: indicador del nivel de combustible (variante 1).



Fig. 13 En el instrumento combinado: indicador del nivel de combustible (variante 2).

El indicador del nivel de combustible puede ser diferente según el modelo del vehículo → fig. 12 o → fig. 13.

Al conectar el encendido, algunas luces de advertencia y de control se encienden rápidamente a modo de comprobación. Éstas se apagan después de algunos segundos.

Para los vehículos con Sistema de información Volkswagen, la luz de control  se enciende en el display del panel de instrumentos.

### Depósito de combustible casi vacío

La luz de control parpadea por aproximadamente 10 segundos, posición del indicador en los cuatro segmentos pequeños → fig. 12. Se consume el combustible de reserva, cargar tan pronto como sea posible.

### Depósito de combustible casi vacío

La luz de control se enciende en amarillo, posición del indicador en la marca roja (flecha) → fig. 13. Se consume el combustible de reserva, cargar tan pronto como sea posible.

## ADVERTENCIA

Conducir con un nivel de combustible muy bajo puede causar detenciones del vehículo en el tránsito, accidentes y lesiones graves.

- Un nivel de combustible muy bajo puede causar una alimentación de combustible del motor irregular, especialmente en trayectos de subida o bajada.
- La dirección y todos los sistemas de asistencia al conductor y de frenado no funcionan cuando el motor deja de funcionar por falta o carga irregular de combustible.
- Cargar siempre cuando el indicador del nivel de combustible está cerca de 1/4, para evitar de este modo una detención por falta de combustible.

## AVISO

- Observar siempre las luces de control encendidas y sus descripciones y orientaciones para evitar daños al vehículo.
- Nunca conducir hasta vaciar completamente el depósito de combustible. La carga de combustible irregular puede causar fallas de encendido y acumulación de combustible no quemado en el sistema de escape. ¡Esto puede dañar el catalizador!

 La pequeña flecha al lado del símbolo de la bomba de combustible → fig. 12 o → fig. 13 indica de qué lado del vehículo se encuentra la portezuela del depósito de combustible.

## Indicador de temperatura del líquido de refrigeración del motor

 Tenga en cuenta , al principio de este capítulo, en la página 15.

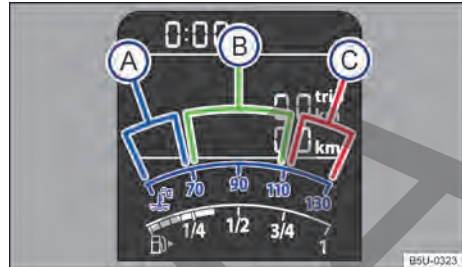

Fig. 14 Indicador de temperatura del líquido refrigerante del motor en el instrumento combinado (variante 1): (A) zona fría; (B) zona normal; (C) zona de alerta.

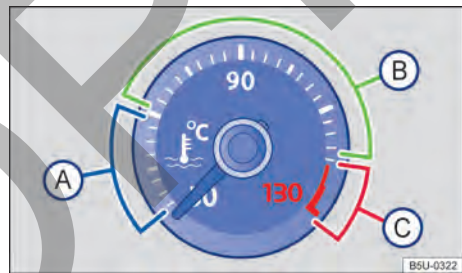

Fig. 15 Indicador de temperatura del líquido refrigerante del motor en el instrumento combinado (variante 2): (A) zona fría; (B) zona normal; (C) zona de alerta.

- (A) **Zona fría.** El motor aún no está caliente en la temperatura de funcionamiento. Evite regímenes elevados del motor y no lo someta a grandes esfuerzos mientras el motor aún no esté caliente.
- (B) **Zona normal.**
- (C) **Zona de advertencia.** Temperatura del líquido refrigerante del motor muy alta.

### Líquido refrigerante del motor

La luz de control parpadea en rojo.

◀ El líquido refrigerante del motor no es correcto o el sistema del líquido refrigerante está averiado. ▶

### ¡No continuar!

- Detener el vehículo, apagar el motor y dejarlo enfriar.
- Verificar el nivel del líquido refrigerante de motor y si el nivel está bajo, recargar con líquido refrigerante de motor → pág. 242.
- Si la luz de advertencia no se apaga, aunque el nivel del líquido refrigerante del motor sea correcto, existe una avería. Buscar un Concesionario Volkswagen o una empresa especializada.

### ADVERTENCIA

Tener en cuenta las luces de advertencia encendidas y los mensajes de texto es fundamental para la seguridad del conductor y de los acompañantes, evitando posibles paradas del vehículo, como también eventuales accidentes.

- Nunca ignore las luces de advertencia encendidas ni los mensajes de texto.
- Parar el vehículo lo antes posible en un lugar seguro para todos los pasajeros del vehículo y los demás conductores.

### AVISO

Tenga en cuenta siempre las luces de control encendidas y los mensajes de texto para evitar daños en el vehículo.

### Indicadores del display

 **Tenga en cuenta  al principio de este capítulo, en la página 15.**

En el display del instrumento combinado: se pueden mostrar varias informaciones según la versión del vehículo:

- Indicaciones de advertencia y de información → pág. 21
- Indicadores de kilometraje
- Horario
- Temperatura exterior
- Recomendación de marcha → pág. 89
- Indicador multifunción y menús para configuraciones diversas → pág. 23
- Indicador del intervalo de servicio → pág. 23



- Indicador del nivel de combustible → pág. 17
- Indicador de temperatura del líquido refrigerante del motor → pág. 18

### Indicadores de kilometraje

El *cuentalkilómetros total* registra el recorrido total realizado por el vehículo.

El *cuentalkilómetros parcial (trip)* indica los kilómetros recorridos desde la última puesta en cero del cuentalkilómetros. El último dígito indica 100 metros.

### Indicador de temperatura exterior

Cuando la temperatura exterior es inferior a +4 °C, un "símbolo de copo de nieve"  aparece en el indicador de temperatura exterior (aviso de hielo en la pista). Este símbolo empieza a parpadear y se enciende a continuación hasta que la temperatura exterior sobrepase +6 °C → .

Con el vehículo detenido o circulando a baja velocidad, la temperatura indicada puede ser superior a la temperatura exterior real debido al calor irradiado por el motor.

El área de medición va de -40 °C a +50 °C.

### Recomendación de marcha

Dependiendo de la versión del vehículo, durante la marcha puede exhibirse en el display del instrumento combinado una recomendación para seleccionar una marcha que permita economizar combustible → pág. 89.

### Radio

En algunas versiones, algunas funciones de la radio aparecen en el display del instrumento combinado, solo con el encendido conectado.

### ADVERTENCIA

Incluso con temperaturas externas por encima de la temperatura de congelamiento, puede haber escarcha sobre las rutas y puentes.

- Es posible que haya escarcha en la pista incluso si la temperatura exterior es superior a +4 °C y que el "símbolo de copo de nieve" no aparezca en el display.
- ¡Nunca confíe solo en el indicador de temperatura exterior!



## Menú Ind. Multifunción

📖 **Tenga en cuenta** ⚠️, al principio de este capítulo, en la página 15.

### Cambiar entre los indicadores

- *Vehículos sin volante multifunción*: presionar la llave de la palanca de los limpiaparabrisas.
- *Vehículos con volante multifunción*: presionar la tecla o .

### Cambiar memoria

Presionar la tecla para cambiar de memoria.

#### Memoria 1 - "viaje individual"

La memoria graba los datos de viaje y los valores de consumo desde el momento en el que se conecta el encendido hasta que se desconecta.

Si se interrumpe la marcha durante más de dos horas, la memoria se borra automáticamente. Si se continúa la marcha antes de que transcurran dos horas desde la desconexión del encendido, los nuevos valores se suman a los memorizados.

#### Memoria 2 - "viaje completo"

La memoria graba los datos de viaje de un número indeterminado de trayectos, hasta un máximo de 99 horas y 59 minutos de manejo, 9.999 km recorridos o 999 litros de combustible consumido. Cuando se sobrepasa algunos de estos valores, la memoria se borra automáticamente y comienza de nuevo en cero.

#### Borrar la memoria 1 o 2 manualmente

- Seleccionar la memoria que se debe borrar.
- Mantener la tecla pulsada durante aproximadamente dos segundos.

#### Indicador "Consumo momentáneo de combustible"

La indicación del consumo actual de combustible se indica en km/l durante la conducción con motor en marcha. El valor actual exhibido se calcula en intervalos de 30 metros y es actualizado cada 1 segundo aproximadamente.

#### Indicador "Consumo promedio de combustible"

El consumo medio de combustible se visualiza en km/l solo después haber recorrido 300 metros, después de poner el motor en marcha. Hasta este punto se exhiben partes. El valor actual exhibido se actualiza cada 5 segundos.

#### Indicador "Autonomía"

Distancia aproximada en km que todavía se puede recorrer con la cantidad de combustible en el depósito, y siguiendo el mismo estilo de conducción. Entre otros factores, el consumo de combustible actual sirve para el cálculo.

#### Indicador "Tiempo de viaje"

Tiempo de viaje en horas (h) y minutos (min) recorrido después de conectar el encendido.

#### Indicador "Distancia recorrida"

Distancia recorrida en km desde que se conectó el encendido.

#### Indicador "Velocidad promedio"

El promedio de velocidad se exhibe únicamente después de los 300 metros andados, después de conectar el encendido. Hasta este punto se exhiben partes. El valor actual exhibido se actualiza cada 5 segundos.

#### Indicador de velocidad digital

Velocidad de conducción actual como indicador digital.

#### Almacenar la velocidad para la advertencia de velocidad

- Seleccione el indicador **Advert. de veloc.**
- Pulsar la tecla para almacenar la velocidad actual o activar la advertencia.
- De ser necesario, configurar la velocidad deseada con el ítem de menú **+5 km/h** o **-5 km/h** y pulsar la tecla para aumentar o disminuir la velocidad. Pulsar nuevamente. La velocidad queda programada y la advertencia activada.
- *Para desactivar*, seleccionar el indicador **Advert. Vel.** nuevamente y pulsar la tecla . Se desconecta la advertencia de velocidad.

#### Selección personal de los indicadores

En el menú **Configuraciones**, submenú **Comp. Multifunción**; se puede seleccionar cuáles de los indicadores multifunción se deben mostrar en la pantalla del instrumento combinado. <



## Textos de advertencia y de información

 **Tenga en cuenta** , al principio de este capítulo, en la página 15.

Al poner el motor en marcha o durante la conducción algunas funciones del vehículo y de los componentes del vehículo han sido verificados. Las fallas de funcionamiento se indican en el display del instrumento combinado mediante símbolos rojos o amarillos con mensajes de textos (→ pág. 14) y de ser necesario también por medio de alertas sonoras. Conforme la versión del instrumento combinado, la representación de los símbolos puede variar.

Además se puede acceder manualmente a las fallas de funcionamiento actuales existentes. Para ello, acceder al menú de selección **Est. Vehículo**.

### Mensaje de advertencia de prioridad 1 (rojo)

Símbolo encendido o parpadeando - parcialmente, junto con alertas sonoras.  **No continuar!** Situación de peligro. Verificar la función dañada y eliminar su causa. Si es necesario, buscar un Concesionario Volkswagen o una empresa especializada

### Mensaje de advertencia de prioridad 2 (amarillo)

Símbolo encendido o parpadeando - parcialmente, junto con alertas sonoras. Funciones con fallas o falta de líquidos pueden dañar o provocar la detención del vehículo. Comprobar la función dañada lo más rápido posible. Si es necesario, buscar un Concesionario Volkswagen o una empresa especializada.

### Orientación sobre la información en el manual de instrucciones

En el manual de instrucciones, encontrará más orientaciones sobre este mensaje de advertencia.

### Texto de información

Información sobre diferentes procesos del vehículo.

## ADVERTENCIA



Tener en cuenta las luces de advertencia encendidas y los mensajes de texto es fundamental para la seguridad del conductor y de los acompañantes, evitando posibles paradas del vehículo, como también eventuales accidentes.

- Nunca ignore las luces de advertencia encendidas ni los mensajes de texto.
- Parar el vehículo lo antes posible en un lugar seguro para todos los pasajeros del vehículo y los demás conductores.
- Un vehículo parado sin la debida señalización representa un gran riesgo de accidente para sí mismo y para terceros. Siempre accionar las luces de advertencia y utilizar el triángulo de seguridad para alertar a otros vehículos.
- Estacionar el vehículo a una distancia segura de la pista de rodaje para que ninguna de las piezas del sistema de escape entre en contacto con materiales inflamables como, por ejemplo, pasto seco, combustible, aceite, etc.

## AVISO





Tenga en cuenta siempre las luces de control encendidas y los mensajes de texto para evitar daños en el vehículo.

 Debido a la existencia de diferentes versiones de instrumentos combinados, pueden variar las indicaciones en el display. En caso de display sin indicador de textos de advertencia o información, las averías se indican exclusivamente por medio de luces de control.

 De existir varios mensajes de advertencia, los símbolos aparecerán en secuencia por algunos segundos. Esos símbolos se exhiben hasta que se elimine la causa. 

## Horario

 **Tenga en cuenta** , al principio de este capítulo, en la página 15.

- Conectar el encendido.
- Para optimizar el reloj, presione la tecla  en el instrumento combinado → pág. 16 *durante aproximadamente 5 segundos* para iniciar el ajuste del reloj.
- Mantenga la tecla  presionada hasta que la indicación de horas comience a parpadear.
- Para poner la hora correcta, presionar la tecla  brevemente. Los números se cambiarán en orden creciente.
- Presionar por unos segundos una vez más la tecla  para que la indicación de minutos comience a titilar. 

- Para poner los minutos correctos, presionar el botón **0.0/SET** por unos segundos. Los números se cambiarán en orden creciente.
- Para finalizar el ajuste del reloj, presionar la tecla **0.0/SET** nuevamente.

## Menú Configuración

 **Tenga en cuenta** , al principio de este capítulo, en la página 15.

La cobertura de los menús y de los indicadores de información depende de los componentes electrónicos del vehículo y del alcance de la versión del vehículo.

### Idioma/Language

Seleccione el idioma para los textos del display.

### Indicador Multifunción

Configuración de los datos del Indicador Multifunción que se deben visualizar en el display del panel de instrumentos → pág. 20.

### Sensor de estacionamiento

Puede definirse el volumen de alerta sonora del control de la distancia de estacionamiento. Aumenta o disminuye la señal sonora del sensor de estacionamiento trasero.

### ECO Comfort

Configuración de los datos del ECO Comfort que se deben visualizar en el display del instrumento combinado.

La función ECO Comfort tiene como objetivo indicar en el display del panel de instrumentos alertas de ayuda para mejorar el consumo de combustible del vehículo.

Dentro del submenú **ECO Comfort** se pueden definir los datos que se visualizarán en el display. Los datos pueden definirse por separado, o en conjunto (todas las opciones), y también se puede desactivar las opciones para que no aparezca ningún alerta en el display.

Únicamente se visualizarán en el display del panel de instrumentos los datos disponibles para el vehículo, que depende del sistema electrónico del vehículo y de los equipos montados.

Además del texto de alerta visualizado en el display, pueden aparecer alertas con información adicional.

### Textos de alerta

- **ECO COMFORT Resistencia del aire:** Cerrar ventanas.
- **ECO COMFORT Aire acondicionado prendido:** Cerrar ventanas.
- **ECO COMFORT Observe el indicador de los cambios.**
- **ECO COMFORT Al frenar desembrague a menos de 1300 rpm.**
- **ECO COMFORT No pise el acelerador al arrancar el motor.**
- **ECO COMFORT No pise el acelerador con el vehículo detenido.**
- **ECO COMFORT Evite tener el motor en marcha estando detenido.**

### Confort

Configuración para funciones de confort del vehículo:

- **Señal sonora:** activar o desactivar la función de señal sonora al bloquear o desbloquear el vehículo. Si la señal sonora está conectada, se emitirá una señal sonora (bocina) cada vez que se cierre el vehículo o dos señales sonoras cada vez que se abre el vehículo.
- **Señal luminosa:** activar o desactivar la función de señal luminosa al bloquear o desbloquear el vehículo. Si la señal luminosa está conectada, los indicadores de dirección parpadearán, una vez cuando se cierre el vehículo o dos veces cuando se abra el vehículo.
- **Cierre automático:** configuración para los vidrios eléctricos: al trabar y destrabar, todos los vidrios pueden cerrarse o abrirse.

### Mantenimiento

Definir a partir de qué kilometraje se debe emitir una alerta visual y sonora para que el vehículo sea sometido a mantenimiento → .

### Ajuste fábrica

Algunas funciones del menú **Configuración** son restauradas para la configuración de fábrica.

## AVISO

La función **Mantenimiento** es una orientación adicional en relación a los mantenimientos ya definidos para su vehículo. Recuerde que todo kilometraje a definir no debe ser superior al indicado en el → pág. 276.

## Indicador del intervalo de servicio

📖 **Tenga en cuenta** ⚠️, al principio de este capítulo, en la página 15.

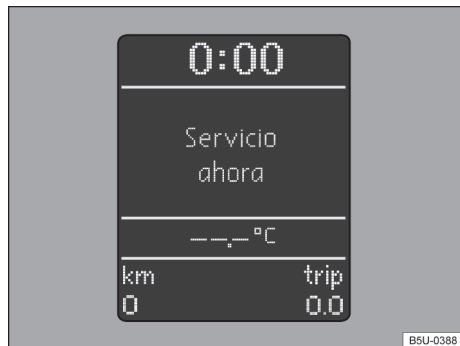

**Fig. 16** Display del panel de instrumentos: indicador del intervalo de servicio.

El indicador del intervalo de servicio aparece en la pantalla del instrumento combinado → fig. 10 ② o → fig. 11 ②.

Debido a la existencia de diferentes versiones de instrumentos combinados pueden variar las indicaciones en el display.

### Aviso de servicio

Cuando un servicio esté cerca de vencerse, aparecerá un aviso de servicio al conectar el encendido.

El kilometraje o el tiempo especificado corresponden al kilometraje o al período hasta el siguiente servicio.

### Realización del servicio

Cuando un servicio está para vencer, la indicación INSP o ¡Servicio ahora! (para vehículos con Sistema de información Volkswagen) aparece en el display del panel de instrumentos al conectar el encendido y durante 20 segundos después de encender el motor.

### Reiniciar el indicador del intervalo de servicio

Si el mantenimiento no fue realizado en un Concesionario Volkswagen, se puede reiniciar el indicador en el instrumento combinado de la siguiente forma:

- Desconectar el encendido.
- Presionar y mantener la tecla **0.0/SET** presionada.

- Conectar el encendido.
- Suelte la tecla **0.0/SET** y presiónela de nuevo dentro de aproximadamente 10 segundos.

**No** reinicie el indicador del intervalo de servicio entre los intervalos de servicios. Esto puede generar indicaciones incorrectas.

**i** El mensaje de servicio se apaga después de algunos segundos con el motor en funcionamiento o después de presionar la tecla **OK** en la palanca del limpiaparabrisas.

## Mando del panel de instrumentos

### Introducción al tema

Con el encendido conectado se puede acceder a las diferentes funciones del display mediante los menús.

### ⚠️ ADVERTENCIA

La distracción del conductor mientras conduce el vehículo puede causar accidentes y lesiones.

- No ingrese nunca a los menús del panel de instrumentos durante la marcha.

### Menús en el instrumento combinado

📖 **Tenga en cuenta** ⚠️, al principio de este capítulo, en la página 23.

La cobertura de los menús y de los indicadores de información depende de los componentes electrónicos del vehículo y del alcance de la versión del vehículo.

Una empresa especializada puede programar o alterar otras funciones según los equipos del vehículo. Para esto, Volkswagen recomienda los Concesionarios Volkswagen.

Algunos ítems del menú solo se pueden consultar con el vehículo apagado.

**Ind. Multifunción** → pág. 20

**Audio** → pág. 130

Estado vehículo → pág. 23

Configuración → pág. 22

### ⚠ ADVERTENCIA

La distracción del conductor puede provocar accidentes y lesiones.

- No ingrese nunca a los menús del display del instrumento combinado durante la marcha.

**i** Los menús presentados en el display del cuadro instrumentos dependen del sistema electrónico del vehículo y de los equipos montados.

**i** La información en el display podrá verse de forma abreviada o con pequeñas diferencias en relación a los textos aquí descritos.

## Mando a través de la palanca de los limpiavidrios

**📖** Tenga en cuenta **⚠**, al principio de este capítulo, en la página 23.

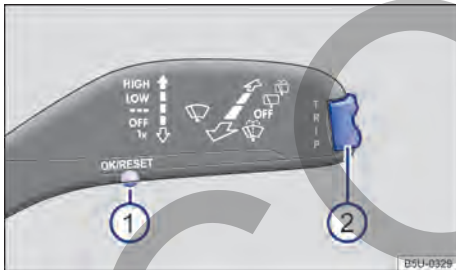

**Fig. 17** En vehículos sin volante multifunción: tecla **①** en la palanca de los limpiaparabrisas para confirmar los ítems de menú y llave **②** para cambiar entre los menús.

Mientras haya un mensaje de advertencia con prioridad 1, no se podrá visualizar ningún menú. Todos los mensajes de advertencia desaparecen automáticamente después de algunos segundos. Además, algunos mensajes de advertencia pueden confirmarse y ocultarse con la tecla **OK**.

### Ingresar al menú principal

- Conectar el encendido.
- Si aparece un mensaje o el pictograma del vehículo, presione la tecla **OK** → **fig. 17 ①**.
- Mantenga la llave presionada → **fig. 17 ②** o presiónela al menos dos segundos hacia arriba o hacia abajo. Aparece el menú principal.

### Ingresar al submenú

- Presione la tecla **②** hacia arriba o hacia abajo, hasta que se seleccione la opción de menú deseada.
- El ítem del menú seleccionado se encuentra entre las dos líneas perpendiculares.
- Para acceder a un ítem del submenú, presionar la tecla **OK**.

### Adoptar configuración del menú

- Utilizando la llave de la palanca de los limpiavidrios adopte los cambios deseados. De ser necesario, mantenga la tecla pulsada para aumentar o disminuir los valores más rápidamente.
- Seleccione o confirme la opción con la tecla **OK**.

### Volver al menú principal

- *Por medio del menú:* seleccione el ítem del menú **Atrás** en el submenú para salir del submenú.
- *Mando con la palanca de los limpiaparabrisas:* mantenga la llave presionada.

## Mando a través del volante multifunción

📖 Tenga en cuenta ⚠, al principio de este capítulo, en la página 23.



**Fig. 18** Lado derecho del volante multifunción: teclas de mando de los menús del panel de instrumentos.

En algunos vehículos con volante multifunción, las teclas de la palanca de los limpiaparabrisas no existen. De esta forma, el indicador multifunción se opera exclusivamente por las teclas del volante multifunción.

### Ingresar al menú principal

- Conectar el encendido.
- Si aparece un mensaje o el pictograma del vehículo, pulse la tecla **OK** → [fig. 18](#).
- El menú principal no aparece. Para navegar entre los ítems del menú, presionar la tecla **↕** o **↔** repetidamente.

### Ingresar al submenú

- Presionar la tecla **▲** o **▼**, hasta que se seleccione el ítem de menú deseado.
- El ítem del menú seleccionado se encuentra entre las dos líneas perpendiculares.
- Para acceder a un ítem del submenú, presionar la tecla **OK**.

### Adoptar configuración del menú

- Utilizando las teclas en forma de flecha del volante multifunción adopte los cambios deseados. De ser necesario, mantenga la tecla pulsada para aumentar o disminuir los valores más rápidamente.
- Seleccione o confirme la opción con la tecla **OK**.

### Volver al menú principal

- *Por medio del menú:* seleccione el ítem del menú **Atrás** en el submenú para salir del submenú.

### Volver al ítem anterior

Presionar la tecla **↔**.



# Seguridad

## Orientaciones generales

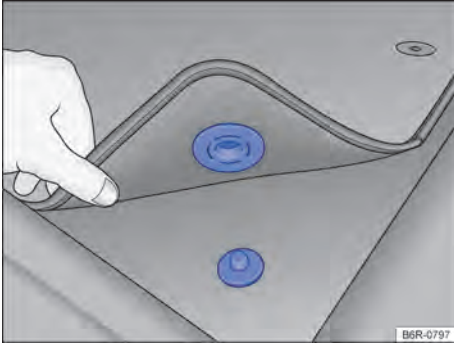

**Fig. 19** Alfombra delantera del lado del conductor con fijación al perno de la alfombra.

### Preparativos de viaje y seguridad en la conducción

Se deben observar los siguientes puntos antes y durante la conducción para garantizar la seguridad del propio conductor, de todos los pasajeros y de otros conductores → ▲:

- ✓ Comprobar el perfecto funcionamiento del sistema de iluminación y de los indicadores de dirección.
- ✓ Controle la presión de los neumáticos (→ pág. 259) y el nivel de combustible (→ pág. 17).
- ✓ Providenciar una visibilidad perfecta a través de todos los vidrios.
- ✓ El suministro de aire al motor no puede ser impedido y el motor no puede ser cubierto con tapas o materiales aislantes → pág. 232.
- ✓ Fijar todos los volúmenes de equipaje de forma segura en los compartimentos portaobjetos, en el maletero y, de ser el caso, en el techo → pág. 189.
- ✓ La activación de los pedales debe estar libre en todo momento.
- ✓ Proteger a los niños en el vehículo con un sistema de retención apropiado a la edad del niño → pág. 44.
- ✓ Ajustar correctamente los asientos delanteros, los apoyacabezas y los espejos retrovisores según la estatura → pág. 28.

- ✓ Usar calzado adecuado que ofrezca un buen apoyo para poder accionar los pedales.
- ✓ Acomodar bien la alfombra en la zona reposapiés del lado del conductor para que no obstruya la zona de los pedales. Dependiendo de la versión del vehículo, la alfombra delantera del lado del conductor puede tener fijación al perno de la alfombra → fig. 19.
- ✓ Adoptar una posición correcta en el asiento antes y durante la conducción. Esto también es válido para todos los pasajeros → pág. 28.
- ✓ Ajustar el cinturón de seguridad correctamente antes de la conducción y no alterar la regulación del cinturón durante la conducción. Esto también es válido para todos los pasajeros → pág. 30.
- ✓ No transportar una cantidad de pasajeros mayor que la cantidad de asientos y cinturones de seguridad disponibles.
- ✓ Jamás manejar con la capacidad de conducción alterada por la influencia de medicamentos, alcohol o drogas, entre otras sustancias capaces de influir en el nivel de percepción y reacción.
- ✓ No distraerse del tránsito, por ejemplo, ajustando o accediendo a menús en el panel, con acompañantes o hablando por teléfono.
- ✓ Adecuar siempre la velocidad y la forma de conducción a las condiciones de visibilidad, climáticas, de la ruta y del tránsito, respetando los límites de velocidad en la vía donde esté transitando.
- ✓ Respete las reglas de tránsito y las velocidades indicadas.
- ✓ En viajes largos, hacer pausas regulares, no superar el límite de 2 horas.
- ✓ Cargar animales en el vehículo con un sistema de retención adecuado a su peso y tamaño. ▶

## Conducción en el exterior

Algunos países adoptan normas especiales de seguridad y prescripciones relevantes para emisiones de gases que pueden diferir de la condición estructural del vehículo. Volkswagen recomienda que antes de iniciar un viaje internacional, se informe en un Concesionario Volkswagen acerca de las determinaciones legales y las siguientes cuestiones del país de destino:

- ✓ ¿Se debe preparar el vehículo para el viaje al exterior, como, por ejemplo, enmascarar o convertir el farol?
- ✓ ¿Se dispone de las herramientas, equipos de diagnóstico y piezas de reposición necesarias para servicios de mantenimiento y reparaciones?
- ✓ ¿Existe un Concesionario Volkswagen en el país de destino?
- ✓ ¿Hay gasolina sin plomo u otros aditivos metálicos (por ejemplo, manganeso) con octanaje satisfactorio?
- ✓ ¿El aceite del motor recomendado (→ pág. 237) y demás fluidos según las especificaciones de Volkswagen están disponibles en el país de destino?
- ✓ ¿Se necesitan neumáticos especiales para conducir en el país de destino?

## Controles al abastecer

¡Nunca realice trabajos en el motor o en el compartimento del motor sin el conocimiento de las acciones necesarias y de las precauciones de seguridad, así como sin los recursos, fluidos y herramientas adecuadas a disposición → pág. 232, *Orientaciones de seguridad para trabajos en el compartimento del motor!* En ese caso, dejar que sea realizado por un Concesionario Volkswagen o por una empresa especializada. Comprobar regularmente los siguientes puntos, preferentemente al cargar:

- ✓ Tanque de gasolina para el sistema de arranque en frío (motor TOTALFLEX) → pág. 245
- ✓ Nivel del agua de los lavavidrios → pág. 236
- ✓ Nivel del aceite del motor → pág. 237
- ✓ Nivel del líquido refrigerante del motor → pág. 241
- ✓ Nivel del líquido de frenos → pág. 244

- ✓ Presión de los neumáticos → pág. 259
- ✓ Iluminación del vehículo, necesaria para la seguridad del tránsito:
  - Indicadores de dirección
  - Luz de posición, faro bajo y faro alto / de largo alcance
  - Linterna trasera
  - Luz de freno
  - farol de neblina trasero
  - Luz de la placa de licencia

Información sobre el cambio de bombillas  
→ pág. 212.

### ⚠ PELIGRO

Observar las indicaciones importantes de seguridad relacionadas con el airbag frontal del acompañante delantero → pág. 45, *Tipos de asientos para niños.*

### ⚠ ADVERTENCIA

Conducir bajo los efectos del alcohol, drogas, medicamentos y estupefacientes puede provocar accidentes graves y lesiones fatales.

- Alcohol, drogas, medicamentos y estupefacientes pueden disminuir considerablemente el grado de percepción, los tiempos de reacción y la seguridad al manejar, lo cual puede causar la pérdida del control del vehículo.

### ⚠ ADVERTENCIA

Respetar siempre las reglas de tránsito actuales y los límites de velocidad, y conducir de manera preventiva. La evaluación correcta de la situación de conducción puede hacer la diferencia entre llegar al destino del viaje de manera segura y sufrir un accidente con lesiones graves.

### ⓘ AVISO

Volkswagen no se responsabiliza por daños causados al vehículo por cargar combustible de baja calidad, mantenimiento insuficiente o incorrecto y uso de piezas no originales.

 Los servicios de mantenimiento regulares en el vehículo sirven no solo para la conservación del vehículo, sino que también contribuyen a la seguridad operativa y al tránsito. Por ese motivo, los servicios de mantenimiento deben ser realizados siempre según las especificaciones de Volkswagen. En condiciones adversas, puede ser necesario ejecutar algunos servicios antes de ▶

la fecha prevista para el próximo mantenimiento. En → pág. 276 se detalla información complementaria sobre condiciones adversas, y su lectura previa es fundamental. Para más información, consulte en un Concesionario Volkswagen.

## Ajuste la posición del asiento

### Introducción al tema

#### Número de asientos

Los asientos traseros son válidos únicamente para la Nueva Saveiro Doble Cabina.

El vehículo cuenta con un total de 2 asientos: 2 asientos delanteros. Para la Nueva Saveiro Doble Cabina, el vehículo tiene un número total de 5 asientos: 2 asientos delanteros y 3 asientos traseros. Cada asiento está equipado con cinturón de seguridad.

### ADVERTENCIA

Una posición del asiento incorrecta en el vehículo puede aumentar el riesgo de lesiones graves o fatales en maniobras de dirección y de frenado súbitas, en una colisión o accidente y en la activación de los airbags.

- Antes de iniciar la marcha, todos los ocupantes deben adoptar una postura correcta en los asientos y mantenerla durante la todo el trayecto. Esto también es válido para el uso del cinturón de seguridad.
- Nunca transportar más personas que la cantidad de asientos con cinturón de seguridad disponibles en el vehículo.
- Proteger siempre a los niños en el vehículo con un sistema de retención homologado y apropiado a su edad → pág. 44, *Transporte de niños en el vehículo*, → pág. 38, *Sistema de airbag*.
- Mantener siempre los pies en la zona reposapiés al conducir. Nunca colocar los pies, por ejemplo, sobre el asiento o sobre el panel de instrumentos y nunca mantenerlos hacia afuera del vehículo. De lo contrario, el airbag y el cinturón de seguridad pueden no proteger, aumentando el riesgo de lesiones en un accidente.

### Peligro de una postura incorrecta en el asiento

📖 Tenga en cuenta ⚠, al principio de este capítulo, en la página 28.

Cuando no se usan los cinturones de seguridad o se los coloca de forma incorrecta, aumenta el riesgo de lesiones graves o fatales. Los cinturones de seguridad solamente pueden brindar su efecto protector ideal con la correcta posición de la banda del cinturón. Ir sentado en una postura incorrecta en el asiento perjudica considerablemente la protección de los cinturones de seguridad. Las consecuencias pueden ser lesiones graves o inclusive fatales. El riesgo de lesiones graves o fatales aumenta principalmente cuando se dispara un airbag e impacta en el ocupante que adoptó una postura incorrecta en el asiento. El conductor es el responsable por todos los ocupantes y, principalmente, por los niños que van en el vehículo.

La siguiente lista contiene ejemplos de las posiciones en el asiento que pueden ser peligrosas para todos los ocupantes.

#### Siempre que el vehículo esté en movimiento:

- Nunca permanecer de pie en el vehículo.
- Nunca permanecer de pie sobre los asientos.
- Nunca arrodillarse sobre los asientos.
- Nunca inclinar el respaldo del asiento demasiado hacia atrás.
- Nunca apoyarse en el panel de instrumentos.
- Nunca se recueste en el asiento trasero (válidos únicamente para la Nueva Saveiro Doble Cabina).
- Nunca sentarse solamente en el borde delantero del asiento.
- Nunca sentarse inclinado hacia un lado.
- Nunca inclinarse hacia afuera del vehículo.
- Nunca sacar los pies hacia afuera del vehículo.
- Nunca colocar los pies sobre el panel de instrumentos.
- Nunca colocar los pies sobre el relleno del asiento o sobre el respaldo del asiento.
- Nunca viajar en la zona reposapiés.
- Nunca viajar en el asiento sin el cinturón de seguridad.
- Nunca permanecer en el maletero interior.



## ⚠️ ADVERTENCIA

Toda postura incorrecta en el vehículo aumenta el riesgo de sufrir lesiones graves o fatales en caso de accidentes o maniobras bruscas y frenadas repentinas.

- Todos los ocupantes del vehículo deberán mantener siempre la posición correcta de los asientos y tener el cinturón de seguridad bien colocado durante la marcha.
- Debido a la posición incorrecta del asiento, o al no uso del cinturón de seguridad, o a una distancia muy cercana del airbag, los ocupantes se exponen a peligros de lesiones fatales, en especial cuando se disparan los airbags e impactan en un ocupante que adoptó una posición incorrecta del asiento.

## Postura correcta en el asiento

📖 Tenga en cuenta ⚠️, al principio de este capítulo, en la página 28.

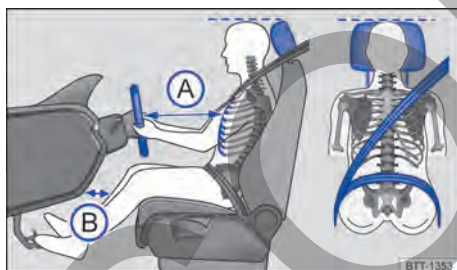

**Fig. 20** Distancia correcta del conductor con relación al volante, posición correcta de la banda del cinturón de seguridad y ajuste correcto del apoyacabezas.

A continuación se indican las posiciones correctas del asiento para el conductor y para el acompañante.

Las personas que por sus constitución física, no puedan adoptar la postura correcta en el asiento, deben informarse en una empresa especializada sobre posibles montajes especiales. Solamente con la posición del asiento correcta se logra la protección ideal del cinturón de seguridad y de los airbags. Para esto, Volkswagen recomienda los Concesionarios Volkswagen.

Para la propia seguridad y para reducir lesiones en caso de maniobra de frenado repentina o accidente, Volkswagen recomienda las siguientes posturas en el asiento:

### Para el conductor vale:

- Colocar el respaldo del asiento en una posición recta, para apoyar la espalda totalmente en este.
- Ajustar el asiento para que la distancia entre el volante y el tórax tenga como mínimo 25 cm → fig. 20 (A) y que el conductor pueda sujetar el volante del borde exterior con las dos manos y los brazos ligeramente doblados.
- El volante de la dirección ajustado debe apuntar siempre en la dirección del tórax y nunca hacia el rostro.
- Ajustar el asiento del conductor de manera longitudinal para que los pedales se puedan accionar con las piernas ligeramente dobladas y la distancia de la zona de la rodilla con el tablero de instrumentos sea de al menos 10 cm → fig. 20 (B).
- Ajustar la altura del asiento del conductor de forma que llegue al punto más alto del volante de la dirección.
- Deje siempre los dos pies en la zona reposapiés, para mantener siempre el control del vehículo.
- Colocar los cinturones de seguridad correctamente → pág. 30.

### Para el pasajero delantero vale:

- Colocar el respaldo del asiento en una posición recta, para apoyar la espalda totalmente en este.
- Mover el asiento del acompañante hacia atrás lo máximo posible, para que el airbag alcance su protección total en caso de dispararse.
- Mantener ambos pies en la zona reposapiés al conducir.
- Colocar los cinturones de seguridad correctamente → pág. 30.

### Para los ocupantes de la parte trasera del vehículo vale:

*Válidos únicamente para la Nueva Saveiro Doble Cabina.*

- Ajuste el apoyacabezas para que su borde superior se encuentre preferentemente en la misma línea de la parte superior de la cabeza → **fig. 20**, pero no por debajo de la altura de los ojos. Posicionar la parte posterior de la cabeza lo más cerca posible del apoyacabezas.
- En el caso de personas bajas, empujar el apoyacabezas hacia abajo hasta el tope, inclusive si la cabeza se encuentra por debajo del borde superior del apoyacabezas.
- En el caso de personas altas, empujar el apoyacabezas hacia arriba hasta el tope.
- Mantener ambos pies en la zona reposapiés al conducir.
- Ajustar y colocar los cinturones de seguridad correctamente → **pág. 30**.



## Cinturones de seguridad



### Introducción al tema

Comprobar regularmente el estado de todos los cinturones de seguridad. En caso de averías en la banda, conexiones, enrollador automático o cierre del cinturón de seguridad, el respectivo cinturón debe ser sustituido inmediatamente por un Concesionario Volkswagen → **▲**. Las empresas especializadas deben utilizar piezas de reposición correctas, compatibles con el vehículo, con la versión y con el año-modelo. Para esto, Volkswagen recomienda los Concesionarios Volkswagen.



### ADVERTENCIA

Cinturones de seguridad no colocados o colocados incorrectamente provocan riesgo de lesiones graves o fatales. La protección ideal de los cinturones de seguridad se obtiene únicamente cuando los cinturones de seguridad se colocan y utilizan correctamente.

- Los cinturones de seguridad son el medio más eficiente para disminuir el riesgo de lesiones graves y fatales en caso de accidente. Para la protección del conductor y de todos los ocupantes del vehículo, los cinturones de seguridad deben estar siempre bien colocados cuando el vehículo está en movimiento.

- Todos los ocupantes del vehículo deben asumir siempre la posición correcta en el asiento, colocar correctamente el respectivo cinturón de seguridad antes del viaje y mantenerlo colocado mientras dure el trayecto. Esto es válido para todos los pasajeros en cualquier condición de tráfico del vehículo.
- Proteger a los niños en el vehículo durante mientras se conduce con un sistema de retención correspondiente a la edad del niño, como también con cinturones de seguridad correctamente colocados → **pág. 44, Transporte de niños en el vehículo**.
- Conduzca el vehículo solamente cuando todos los pasajeros estén con el cinturón de seguridad colocado correctamente.
- La pestaña de encastre del cinturón de seguridad solo se debe introducir en el cierre del cinturón de seguridad del asiento correspondiente y se debe fijar de manera firme. El uso de un cierre del cinturón de seguridad que no pertenece al respectivo asiento reduce la protección y puede causar lesiones graves.
- Jamás dejar que objetos extraños o líquidos penetren en los enganches de los cierres de los cinturones de seguridad. Esto puede limitar la funcionalidad y el bloqueo de los cierres de los cinturones de seguridad.
- Nunca tirar del cinturón de seguridad mientras conduce el vehículo.
- Colocar siempre un solo cinturón de seguridad por persona.
- Nunca transportar niños o bebés en el regazo.
- No viajar con ropas sueltas, por ejemplo, una chaqueta americana, ya que esto restringirá el asentamiento correcto y la funcionalidad del cinturón de seguridad.



### ADVERTENCIA

Los cinturones de seguridad dañados representan un gran peligro y pueden causar lesiones graves o fatales.

- Nunca dañar el cinturón de seguridad presionándolo contra la puerta o en el mecanismo del asiento.
- Si la banda del cinturón de seguridad u otras piezas del cinturón se encuentran dañadas, los cinturones de seguridad pueden romperse en un accidente o maniobra brusca de frenado.



- Sustituir inmediatamente los cinturones de seguridad dañados por cinturones de seguridad nuevos en un Concesionario Volkswagen. Los cinturones de seguridad utilizados durante un accidente y que, por esa razón, quedaron estirados o se les disparó el pretensor, deben ser sustituidos en un Concesionario Volkswagen. La sustitución podrá ser necesaria aún cuando no hay daño evidente. Además, se deben comprobar los anclajes de los cinturones de seguridad.
- Nunca intentar reparar, modificar o desmontar los cinturones de seguridad por cuenta propia. Únicamente un Concesionario Volkswagen puede realizar reparaciones en el cinturón de seguridad, en el enrollador automático y en las piezas de fijación del cinturón.

## Luz de advertencia

📖 Tenga en cuenta ⚠️, al principio de este capítulo, en la página 30.

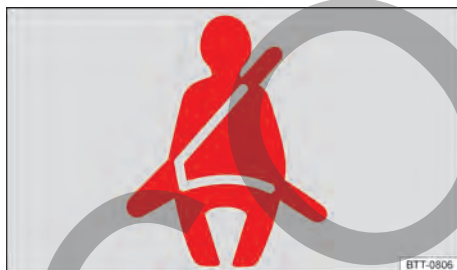

Fig. 21 Luz de advertencia en el display del instrumento combinado.

Dependiendo de la versión del vehículo, la luz de advertencia del cinturón de seguridad puede no estar disponible.

Si el cinturón de seguridad no está colocado antes de comenzar la marcha y a una velocidad superior a aproximadamente 25 km/h, o si se quita el cinturón durante la marcha, se emite una alerta sonora durante algunos segundos. Además, la luz de advertencia parpadea 🚨.

La luz de advertencia 🚨 solo se apagará, estando conectado el encendido, cuando el conductor se abroche el cinturón correspondiente.

## ⚠️ ADVERTENCIA

Un cinturón de seguridad no colocado o colocado incorrectamente aumenta el riesgo de sufrir lesiones graves o fatales. La protección ideal del cinturón de seguridad se obtiene solo cuando el cinturón se coloca correctamente.

## Colisiones frontales y las leyes de la física

📖 Tenga en cuenta ⚠️, al principio de este capítulo, en la página 30.



Fig. 22 Un vehículo con los ocupantes sin cinturones de seguridad está camino a chocar contra un muro.



Fig. 23 Un vehículo con los ocupantes del vehículo sin cinturones de seguridad choca contra el muro.

El principio físico de un choque frontal se puede explicar fácilmente. Ni bien el vehículo entra en movimiento → fig. 22, una energía de movimiento actúa tanto en el vehículo como sobre sus ocupantes. Esa energía se denomina "energía cinética".

Cuanto mayor sea la velocidad y el peso del vehículo, más energía debe amortiguarse en caso de accidente.

Por lo tanto, la velocidad del vehículo es el factor más significativo. Cuando, por ejemplo, la velocidad se duplica de 25 km/h a aproximadamente 50 km/h, ¡la energía cinética se cuadruplica!

La intensidad de la "energía cinética" depende en gran parte de la velocidad y del peso del vehículo y de sus ocupantes. Con velocidad y peso crecientes, más energía debe ser disipada en caso de un accidente.

Por lo tanto, los ocupantes del vehículo que no coloquen sus cinturones de seguridad no estarán "presos" a su vehículo. En consecuencia, esas personas seguirán moviéndose con la misma velocidad del vehículo antes del impacto, ¡hasta que paren! Si los ocupantes del vehículo no están usando el cinturón de seguridad en nuestro ejemplo, la energía cinética total de los ocupantes del vehículo, en caso de colisión, solo se disipa por el impacto contra el muro → [fig. 23](#).

A una velocidad de aproximadamente 50 km/h en un accidente actúan fuerzas en el cuerpo que pueden superar con facilidad una tonelada (1.000 kg). Las fuerzas que actúan sobre el cuerpo aumentan aun más en velocidades mayores.

Este ejemplo no se aplica solamente a colisiones frontales, sino también a todos los tipos de accidentes y colisiones.

## ¿Qué ocurre con los ocupantes del vehículo sin cinturón de seguridad?

📖 **Tenga en cuenta** ⚠️, al principio de este capítulo, en la página 30.

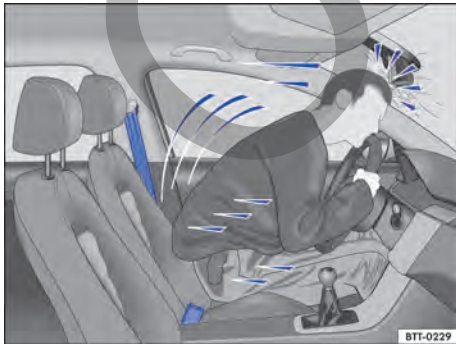

**Fig. 24** El conductor sin cinturón de seguridad es lanzado hacia adelante.



**Fig. 25** El pasajero sin cinturón de seguridad en el asiento trasero es lanzado hacia adelante sobre el conductor con cinturón de seguridad.

Muchas personas creen que pueden detener su propio cuerpo con las manos en un accidente leve. ¡Esto no es posible!

Aún en velocidades mínimas de impacto, el cuerpo sufre la acción de fuerzas que ya no pueden ser amortiguadas con los brazos y las manos. En caso de colisión frontal, los ocupantes del vehículo sin cinturón de seguridad son lanzados hacia adelante y chocan de forma descontrolada en partes del interior del vehículo, como, por ejemplo, el volante de la dirección, el tablero de instrumentos y el parabrisas → [fig. 24](#).

El sistema del airbag no sustituye al cinturón de seguridad. La activación de los airbags proporciona solamente una protección complementaria. Los airbags no son activados en todos los tipos de accidentes. Aun cuando el vehículo esté equipado con un sistema de airbag, todos los ocupantes del vehículo deben colocarse el cinturón de seguridad durante todo el viaje, incluso el conductor. De esta forma, el peligro de lesiones graves o fatales en caso de accidentes es reducido, independientemente de la existencia o no de un airbag.

Un airbag es activado solamente una vez. Para obtener la mejor protección posible, los cinturones de seguridad deben estar siempre colocados correctamente para garantizar la protección aún sin la activación de los airbags. Los ocupantes sin cinturón de seguridad pueden ser lanzados hacia fuera del vehículo y, de esta forma, sufrir lesiones aún más graves o fatales.

También es esencial que los ocupantes de los asientos traseros del vehículo se coloquen los cinturones de seguridad correctamente, ya que ▶

en caso de accidente son arrojados de forma descontrolada en el interior del vehículo. Un pasajero en el asiento trasero sin cinturón de seguridad coloca en riesgo la seguridad propia, la del conductor y la de los demás ocupantes del vehículo → fig. 25.

## Los cinturones de seguridad protegen

📖 Tenga en cuenta ⚠, al principio de este capítulo, en la página 30.



**Fig. 26** Conductor protegido por el cinturón de seguridad correctamente colocado en una maniobra de frenado súbita.

Los cinturones de seguridad colocados correctamente pueden hacer una gran diferencia. Los cinturones de seguridad colocados correctamente mantienen a los ocupantes del vehículo en la posición correcta en el asiento, y reducen bastante la acción de la energía cinética en caso de accidente. Los cinturones de seguridad también ayudan a impedir movimientos descontrolados que puedan resultar en lesiones graves. Además, los cinturones de seguridad correctamente colocados reducen el peligro de ser lanzado hacia fuera del vehículo → fig. 26.

Los ocupantes del vehículo con cinturones de seguridad correctamente colocados se benefician ampliamente por el hecho de que éstos absorben la energía cinética. La estructura de la parte frontal del vehículo y otras características de seguridad pasiva del vehículo, como, por ejemplo, el sistema del airbag, también contribuyen para reducir la acción de la energía cinética. De esta forma, la energía resultante disminuye, reduciendo el riesgo de lesiones.

Los ejemplos ilustrados describen colisiones frontales. Los cinturones de seguridad correctamente colocados también reducen bastante el riesgo de lesiones en todos los demás tipos de accidentes. Por este motivo, los cinturones de seguridad deben colocarse antes de conducir, incluso cuando la intención sea de solo “dar una vuelta a la manzana”. Observar si todos los pasajeros tienen los cinturones de seguridad colocados correctamente.

Estadísticas de accidentes comprobaron que el uso correcto de los cinturones de seguridad disminuye considerablemente el riesgo de lesiones y aumenta la chance de sobrevivencia en un accidente grave. Además, los cinturones de seguridad correctamente colocados aseguran el funcionamiento ideal de los airbags activados en caso de accidente. Por ese motivo, el uso del cinturón de seguridad es ley en la mayoría de los países.

A pesar de que el vehículo está equipado con airbags, se deben colocar los cinturones de seguridad. Los airbags frontales, por ejemplo, se activan solamente en algunos accidentes frontales. Los airbags frontales no se disparan en colisiones frontales leves, colisiones laterales, colisiones traseras leves, vuelcos y en cualquier accidente en el cual el valor de disparo del airbag en la unidad de control no llegue al límite mínimo.

Por ese motivo, ¡colóquese siempre los cinturones de seguridad y observe que todos los ocupantes del vehículo tengan colocados el cinturón correctamente antes de iniciar la marcha!

## Manejo de los cinturones de seguridad

📖 Tenga en cuenta ⚠, al principio de este capítulo, en la página 30.

### Lista de control

Manejo del cinturón de seguridad → ⚠:

- ✓ Comprobar regularmente el estado de todos los cinturones de seguridad.
- ✓ Mantener los cinturones de seguridad limpios.
- ✓ Mantener objetos extraños y líquidos siempre alejados de la banda del cinturón, de la pestaña de encastre y del enganche del cierre del cinturón.



## Lista de control (continuación)

- ✓ No presionar ni dañar el cinturón de seguridad y la pestaña de encastre del cinturón (por ejemplo, al cerrar la puerta).
- ✓ Nunca desmontar, alterar o reparar el cinturón de seguridad y los elementos de fijación del cinturón.
- ✓ Colocar siempre el cinturón de seguridad de forma correcta antes de todo viaje y mantenerlo colocado durante la conducción.

## Cinturón de seguridad torcido

Cuando un cinturón de seguridad no se puede retirar fácilmente, puede que esté retorcido en el interior del guarnecido lateral si el cinturón de seguridad se enrolló demasiado rápido. En ese caso:

- Tirar el cinturón de seguridad totalmente hacia afuera por la pestaña de encastre, despacio y con cuidado.
- Eliminar la torsión del cinturón de seguridad y acompañarlo lentamente de vuelta, con la mano.

Aún si la torsión del cinturón de seguridad no se puede eliminar, colocarse el cinturón de seguridad. En ese caso, ¡la torsión no se debe ubicar en una zona del cinturón de seguridad que esté apoyada directamente sobre el cuerpo! Buscar lo más rápido posible un Concesionario Volkswagen para eliminar la torsión.

## ⚠ ADVERTENCIA

El manejo incorrecto del cinturón de seguridad aumenta el riesgo de lesiones graves o fatales.

- Comprobar regularmente que los cinturones de seguridad y las piezas integrantes, estén en perfectas condiciones.
- Mantener los cinturones de seguridad limpios.
- No permitir que la banda del cinturón de seguridad sea presionada, dañada o que entre en contacto con superficies afiladas.
- Mantener el cierre del cinturón de seguridad y el enganche del cierre de la pestaña de encastre del cinturón siempre libres de objetos extraños y de líquidos.

## Colocar o quitar el cinturón de seguridad

📖 Tenga en cuenta ⚠, al principio de este capítulo, en la página 30.

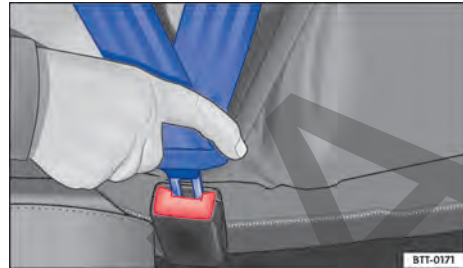

Fig. 27 Introducir la pestaña de encastre del cinturón de seguridad en el cierre del cinturón.

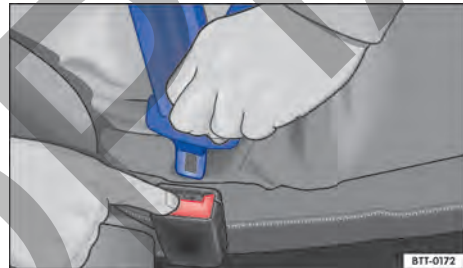

Fig. 28 Soltar la pestaña de encastre del cinturón de seguridad del cierre del cinturón.

Los cinturones de seguridad colocados correctamente mantienen a los ocupantes en una condición de máxima protección en maniobras de frenado o accidentes → ⚠.

## Colocar el cinturón de seguridad

Colocar el cinturón de seguridad antes de todo viaje.

- Ajustar siempre los asientos y el apoyacabezas de forma correcta → pág. 28.
- Tirar suavemente de la banda del cinturón a través de su pestaña de encastre, pasando sobre el tórax y sobre la zona pélvica. Al mismo tiempo, **no** torcer la banda del cinturón de seguridad → ⚠.

- Inserte la lengüeta del cinturón con fuerza en el cierre del cinturón de seguridad correspondiente al asiento → [fig. 27](#).
- Realice una prueba de tracción para verificar el bloqueo seguro de la lengüeta del cinturón de seguridad.

### Quitar el cinturón de seguridad

Quitar el cinturón de seguridad únicamente con el vehículo detenido → .

- Presionar el botón rojo en el cierre del cinturón de seguridad → [fig. 28](#). La pestaña de encastre del cinturón de seguridad se sale hacia afuera.
- Acompañe con la mano el cinturón por la lengüeta para que la banda del cinturón se enrolle con mayor facilidad, el cinturón no se retuerza y el guarnecido no resulte dañado.

### ADVERTENCIA

Una posición incorrecta de la banda del cinturón de seguridad puede causar lesiones graves o fatales en caso de accidente.

- La protección ideal de los cinturones de seguridad solo se obtiene cuando el respaldo del asiento se encuentra en una posición adecuada y el cinturón está colocado correctamente, según la estatura del ocupante.
- ¡Retirar el cinturón de seguridad al conducir puede causar lesiones graves o fatales en caso de accidentes o maniobras de frenado!

## Posición de la banda del cinturón

 **Tenga en cuenta** , al principio de este capítulo, en la página 30.

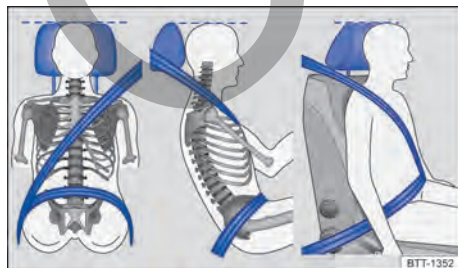

**Fig. 29** Posición correcta de la banda del cinturón y ajuste correcto del apoyacabezas.



**Fig. 30** Posición correcta de la banda del cinturón para mujeres embarazadas.

Los cinturones de seguridad solamente ofrecen protección ideal en un accidente y disminuyen el riesgo de lesiones graves o fatales con la posición correcta de la banda del cinturón. Además, la posición correcta del cinturón de seguridad mantiene al ocupante del vehículo en una posición de máxima protección en caso de disparo del airbag. Por este motivo, colóquese el cinturón de seguridad y tenga en cuenta la posición correcta de la banda del cinturón.

Una posición incorrecta del asiento puede causar lesiones graves o fatales → [pág. 28](#), *Ajuste la posición del asiento*.

### Posición correcta de la banda del cinturón de seguridad

- La banda superior del cinturón de seguridad debe pasar siempre por el hombro y nunca sobre el cuello, sobre el brazo, debajo del brazo o por detrás de la espalda.
- La banda abdominal del cinturón de seguridad debe pasar siempre por la zona pélvica y nunca sobre el abdomen.
- Dejar el cinturón de seguridad siempre plano y sin la banda torcida sobre el cuerpo. De ser necesario, estirar un poco la banda del cinturón de seguridad.

En el caso de **mujeres embarazadas**, el cinturón de seguridad debe pasar sobre el tórax y lo más abajo posible de la zona pélvica, para que no haya presión abdominal, durante todo el embarazo → [fig. 30](#).

## Adecuar la posición de la banda del cinturón de seguridad a la estatura

La posición de la banda del cinturón de seguridad puede acomodarse de la siguiente forma:

- Ajuste de altura del cinturón de seguridad para los asientos delanteros → pág. 36.
- Asientos con ajuste de altura → pág. 67.

### ⚠ ADVERTENCIA

Una posición incorrecta de la banda del cinturón de seguridad puede causar lesiones graves en caso de accidente o maniobras de frenado o cambio de dirección súbitas.

- La protección ideal de los cinturones de seguridad solo se obtiene cuando el respaldo del asiento se encuentra en una posición adecuada y el cinturón está colocado correctamente.
- La banda superior del cinturón de seguridad debe pasar por el centro del hombro y nunca por debajo del brazo o sobre el cuello.
- El cinturón de seguridad debe estar plano y sin la banda torcida sobre la parte superior del cuerpo.
- La banda abdominal del cinturón de seguridad debe pasar siempre por la zona pélvica y nunca sobre el abdomen. El cinturón de seguridad debe estar plano y sin estar torcido sobre la zona pélvica. De ser necesario, estirar un poco la banda del cinturón de seguridad.
- La banda abdominal del cinturón de seguridad debe pasar lo más abajo posible de la zona pélvica de las embarazadas, alrededor de la barriga "redonda".
- No torcer la banda del cinturón de seguridad al colocarlo.
- Nunca mantener el cinturón de seguridad alejado del cuerpo con la mano.
- No pasar la banda del cinturón de seguridad sobre objetos sólidos o frágiles, por ejemplo, anteojos, lapiceras o llaves.
- Nunca alterar la posición de la banda del cinturón de seguridad por medio de ganchos, ojales de retención o similares.

 Las personas que no consiguen la posición ideal de la banda del cinturón de seguridad por particularidades de sus cuerpos deben informarse en un Concesionario Volkswagen o en una empresa especializada acerca de posibles instala-

ciones especiales para conseguir la protección ideal de los cinturones de seguridad y de los air-bags. <

## Ajuste de altura del cinturón de seguridad

 Tenga en cuenta , al principio de este capítulo, en la página 30.

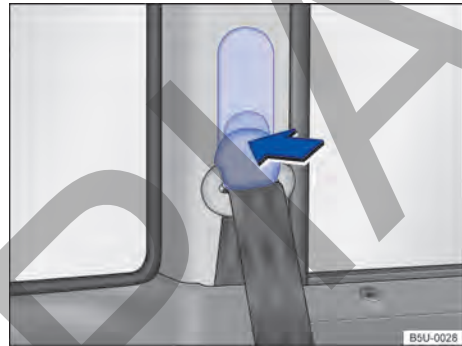

**Fig. 31** Al lado de los asientos: regulación de altura del cinturón de seguridad.

Dependiendo de la versión del vehículo, el regulador de altura del cinturón de seguridad puede no estar disponible.

Con la ayuda del ajuste de altura del cinturón de seguridad para los asientos, se puede ajustar la posición de la banda de los cinturones en la zona del hombro según la estatura, para que el cinturón de seguridad se pueda colocar correctamente:

- Presione el dispositivo regulador en el sentido de la flecha y manténgalo presionado → [fig. 31](#).
- Desplace el dispositivo regulador hacia arriba o hacia abajo hasta ajustar el cinturón de seguridad sobre la mitad del hombro → pág. 35, *Posición de la banda del cinturón*.
- Suelte el dispositivo regulador.
- Verifique que el dispositivo regulador haya encajado tirando del cinturón de seguridad varias veces.

Para las versiones que no poseen esta regulación manual, el vehículo posee dos posiciones en la columna para regular la altura del cinturón de seguridad. Originalmente, los cinturones de >



seguridad se montan en la primera posición y se pueden levantar a la posición superior. Para esto, Volkswagen recomienda los Concesionarios Volkswagen.

### **⚠ ADVERTENCIA**

No regule nunca la altura del cinturón de seguridad durante la marcha.

## **Enrollador automático del cinturón de seguridad, pretensor del cinturón de seguridad y función antiaprisionamiento del cinturón de seguridad**

📖 **Tenga en cuenta** ⚠, al principio de este capítulo, en la página 30.

Los cinturones de seguridad son parte del sistema de seguridad del vehículo → pág. 41 y se componen de las siguientes funciones importantes:

### **Enrollador automático del cinturón de seguridad**

Los cinturones de seguridad están equipados con enrollador automático de su respectiva banda; este dispositivo mantiene el cinturón de seguridad ajustado al cuerpo del acompañante. Tirando lentamente del cinturón de seguridad o en conducción normal, se garantiza la total libertad de movimientos en la zona del tronco del pasajero. Sin embargo, al retirar rápidamente el cinturón de seguridad, en frenadas súbitas, viajes por montañas, curvas y en la aceleración del vehículo, el enrollador automático del cinturón bloquea el cinturón de seguridad.

### **Pretensores de los cinturones de seguridad**

Los cinturones de seguridad de los asientos delanteros están equipados con pretensores y función antiaprisionamiento. Los cinturones de seguridad traseros no poseen estos dispositivos.

Los pretensores del cinturón de seguridad se activan por sensores y tensionan los cinturones en la dirección contraria de extracción en colisiones frontales, laterales y traseras más graves. Las holgas del cinturón de seguridad se eliminan cuando el pretensor actúa y, de este modo puede reducir el movimiento hacia adelante de los ocupantes del vehículo o el movimiento de los ocu-

pantes del vehículo en la dirección del impacto. El pretensor del cinturón de seguridad trabaja junto con el sistema del airbag. El pretensor del cinturón de seguridad no se activa en colisiones frontales leves, vuelcos y otros accidentes en que no se producen fuerzas considerables.

Al activarse, podrá generarse un polvo fino. Esto es perfectamente normal y no representa riesgo de incendio en el vehículo.

### **Función antiaprisionamiento del cinturón de seguridad**

Los cinturones de seguridad delanteros están equipados con limitadores de fuerza.

Una función antiaprisionamiento del cinturón de seguridad minimiza la fuerza del cinturón que actúa sobre el cuerpo en caso de accidente.

📖 Al deshacerse del vehículo o de piezas individuales del sistema, deben observarse todas las indicaciones de seguridad. Los Concesionarios Volkswagen conocen estas disposiciones.

### **Servicio de eliminación del pretensor del cinturón de seguridad**

📖 **Tenga en cuenta** ⚠, al principio de este capítulo, en la página 30.

En trabajos en el pretensor del cinturón de seguridad, como también al desmontar y montar otras piezas del vehículo durante reparaciones, se puede dañar el cinturón de manera imperceptible. Como consecuencia, los pretensores de los cinturones de seguridad pueden no funcionar correctamente en caso de accidente o ni siquiera funcionar.

Para que la eficacia de los pretensores de los cinturones de seguridad no se vea perjudicada y las piezas desmontadas no causen lesiones ni contaminen el ambiente, se deben observar las indicaciones. Los Concesionarios Volkswagen conocen esas prescripciones.

### **⚠ ADVERTENCIA**

El tratamiento incorrecto y hasta las reparaciones realizadas en los cinturones de seguridad, los enrolladores automáticos del cinturón y los pretensores provocan riesgo de lesiones graves

o fatales. En este caso, el pretensor del cinturón de seguridad podría no activarse cuando fuera necesario o activarse sin necesidad.

- Reparaciones y regulaciones, como también el desmontaje y montaje de piezas en los pretensores de los cinturones de seguridad o en los cinturones solo pueden realizarse en un Concesionario Volkswagen → pág. 290, *Accesorio, reposición de piezas, reparaciones y modificaciones*.
- Los pretensores de los cinturones de seguridad y los enrolladores automáticos de los cinturones no pueden ser reparados y deben ser sustituidos.
- Los pretensores de los cinturones de seguridad tienen capacidad para apenas una activación. Una vez activados, se deben sustituir los pretensores del cinturón de seguridad.

 Los módulos de los airbag y los pretensores de los cinturones de seguridad pueden contener sustancias tóxicas. Por eso, está prohibido descartarlas / colocarlas junto con la basura doméstica. Para su mayor seguridad y confort, Volkswagen le recomienda sustituir los módulos de los airbags y los pretensores de los cinturones de seguridad solo en un Concesionario Volkswagen.

## Sistema de airbag

### Introducción al tema

El vehículo está equipado con un airbag frontal para el conductor y otro para el acompañante. Los airbags frontales pueden ofrecer protección adicional para el tórax y la cabeza del conductor y del acompañante, cuando el asiento, los cinturones de seguridad, los apoyacabezas y, el volante (para el conductor), estén ajustados y se utilicen correctamente. Los airbags fueron desarrollados para protección adicional. Los airbags no sustituyen a los cinturones de seguridad, los cuales deben ser utilizados siempre, inclusive cuando el vehículo esté equipado con airbags frontales.

#### ADVERTENCIA

Nunca confiar solo en el sistema del airbag para protegerse.

- Aun cuando se activa un airbag, éste cuenta únicamente con una función de protección adicional.
- El sistema del airbag solo proporciona protección con el cinturón de seguridad colocado correctamente, para minimizar lesiones → pág. 30, *Cinturones de seguridad*.
- Todos los ocupantes del vehículo deben ubicarse siempre en la posición correcta en el asiento, colocar correctamente el cinturón de seguridad correspondiente al asiento antes de que el vehículo se ponga en movimiento y mantenerlo colocado correctamente todo el tiempo.

#### ADVERTENCIA

Objetos entre los ocupantes del vehículo y el radio de expansión de los airbags aumentan el riesgo de lesiones durante el disparo del airbag. De esta forma, el área de acción de los airbags sería alterada y los objetos serían arrojados contra los cuerpos de los ocupantes.

- Nunca tomar objetos en las manos ni cargarlos en el regazo durante la conducción.
- Nunca transportar objetos en el asiento del pasajero. Los objetos pueden alcanzar el radio expansión de los airbags durante maniobras súbitas de frenado o de dirección y ser arrojados de forma peligrosa por el interior del vehículo al dispararse el airbag.
- Las personas, animales u objetos no deben estar entre los ocupantes del vehículo en los asientos delanteros, en los asientos laterales del asiento trasero y entre las zonas de expansión de los airbags. Asegurarse de que esto también lo cumplan los niños y los acompañantes.

#### ADVERTENCIA

El sistema del airbag es apto para solo un disparo de los airbags. Si los airbags se hubieran accionado, será necesario sustituir el sistema.

- Los airbags activados y las respectivas piezas del sistema deben ser sustituidos por piezas nuevas que estén liberadas para el vehículo por Volkswagen.
- Las reparaciones y cambios de piezas del sistema del airbag en el vehículo se deben realizar solo en un Concesionario Volkswagen. Los Concesionarios Volkswagen cuentan con

las herramientas necesarias, los aparatos de diagnóstico, la información de reparación y el personal calificado para tal fin.

- Nunca instalar en el vehículo piezas de airbag desmontadas de vehículos antiguos o procedentes de reciclaje.
- Nunca alterar ningún componente del sistema del airbag.

### ⚠ ADVERTENCIA

Al dispararse los airbags podría desprenderse un polvo fino (no tóxico). Esto es perfectamente normal y no representa riesgo de incendio en el vehículo.

- El polvo fino puede irritar la piel y la mucosa de los ojos así como provocar dificultades respiratorias, especialmente en personas que padecen o han padecido asma u otras deficiencias respiratorias. Para reducir los problemas respiratorios, bajar del vehículo o abrir los vidrios o las puertas para respirar aire fresco.
- Al entrar en contacto con el polvo, lavar las manos y el rostro con jabón suave y agua antes de la próxima comida.
- No dejar el polvo entrar en contacto con los ojos o con lesiones no cicatrizadas.
- Enjuagar los ojos con agua de haber contacto con el polvo.

### ⚠ ADVERTENCIA

El uso de productos de limpieza hace que la superficie de los módulos de airbags se vuelva porosa o quebradiza. En caso de activación, estas piezas podrán fragmentarse, soltarse y causar lesiones graves.

- Nunca utilizar productos químicos o de limpieza en la superficie de los módulos de airbags. Para limpiar, utilizar solo un paño humedecido con agua.

## Luz de control

📖 Tenga en cuenta ⚠, al principio de este capítulo, en la página 38.

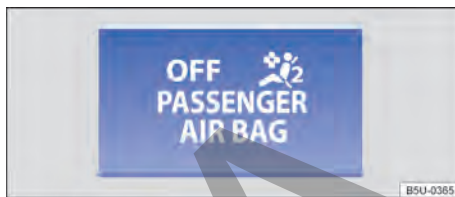

Fig. 32 Luz de control en el panel de instrumentos para el airbag frontal del pasajero desconectado.

Dependiendo de la versión del vehículo la luz de control en el panel de instrumentos para el airbag frontal del acompañante puede no estar disponible.

👤 La luz de control amarilla en el display del instrumento combinado se enciende brevemente después de conectar el encendido para la prueba de funcionamiento y se apaga después de unos segundos.

OFF 🚫👤 Airbag frontal del acompañante delantero desconectado. La luz de control amarilla en la consola central está encendida permanentemente.

Al conectar el encendido, algunas luces de advertencia y de control se encienden rápidamente a modo de comprobación. Éstas se apagan después de algunos segundos.

Si, con el airbag frontal del acompañante desconectado, la luz de control **OFF** 🚫👤 PASSENGER AIR BAG **no se enciende permanentemente** o si permanece encendida junto con la luz de control 🚫👤 en el instrumento combinado, puede haber una falla en el sistema de airbag → ⚠.

### ⚠ PELIGRO

Cuando existen averías en el sistema de airbag, es posible que éste haya sido activado de forma imperfecta, no se activó o se activó inesperadamente, lo cual puede causar lesiones graves o fatales.

- El sistema del airbag se debe comprobar inmediatamente en un Concesionario Volkswagen.

- ¡Nunca montar una silla para niños en el asiento del pasajero cuando el airbag está encendido! El airbag frontal del pasajero puede accionarse en un accidente a pesar de las fallas.

## ⚠ AVISO

Observar siempre las luces de control encendidas y sus descripciones y orientaciones para evitar daños al vehículo.

## Solución de problemas

📖 **Tenga en cuenta** ⚠, al principio de este capítulo, en la página 38.

### 👤 **Sistema de airbags o pretensor del cinturón averiado**

La luz de control amarilla se enciende permanentemente. Además, se puede visualizar en el display del instrumento combinado un mensaje.

En al menos un airbag o pretensor del cinturón de seguridad se ha reconocido una falla de funcionamiento.

- Acuda a un Concesionario Volkswagen.
- Mandar a comprobar el sistema de airbags y pretensor del cinturón de seguridad.

### OFF 🚫 **Airbag frontal del acompañante delantero desconectado**

La luz de control amarilla se enciende permanentemente para el airbag frontal del acompañante delantero desactivado.

El airbag frontal del acompañante delantero se desactivó.

Si, con el airbag frontal del acompañante desconectado, la luz de control OFF 🚫 PASSENGER AIR BAG **no se enciende permanentemente** o si permanece encendida junto con la luz de control 🚫 en el instrumento combinado, puede haber una falla en el sistema de airbag → ⚠ en *Luz de control* de la pág. 39.

- Verifique si el airbag frontal del acompañante delantero debe permanecer desactivado, por ejemplo, cuando utiliza un asiento para niños en el asiento del acompañante delantero.

## Descripción y función de los airbags

📖 **Tenga en cuenta** ⚠, al principio de este capítulo, en la página 38.

El airbag puede proteger a los ocupantes del vehículo en un accidente, amortiguando el movimiento de los ocupantes en colisiones frontales.

Todo airbag accionado es inflado por un generador de gas. De esta forma, las respectivas coberturas del airbag se rompen y los airbags se abren a gran velocidad en milésimos de segundo en sus áreas de expansión. El airbag inflado, al amortiguar a los ocupantes del vehículo, quienes deben utilizar siempre el cinturón de seguridad, liberan el gas contenido para la amortiguación a través de aperturas ubicadas fuera del contacto con los ocupantes. De esta forma, es posible reducir el riesgo de lesiones graves y fatales. No se puede dejar de tener en cuenta el riesgo de otras lesiones como hinchazones, contusiones y desolladuras de la piel por el airbag activado. Al inflarse el airbag también puede liberarse calor por fricción.

Los airbags no proporcionan protección para los brazos y las partes inferiores del cuerpo.

Los factores más importantes para el disparo del airbag son el tipo de accidente, la zona de impacto del vehículo, la intensidad del impacto, la estructura del vehículo y la característica del obstáculo con el cual colisiona el vehículo. Por lo tanto, los airbags no se accionan en todas las situaciones de colisión.

La activación del sistema del airbag depende de la intensidad de impacto que registra una unidad de control electrónica. Si las características del accidente no se enmarcan dentro de los parámetros programados en la unidad de control, los airbags no se activarán. El daño en el vehículo y los costos de reparación no son necesariamente un indicador de que haya sido necesario el disparo del airbag. Los factores importantes para la activación de los airbags son, entre otros, la constitución del objeto (rígido o blando) con el cual el vehículo se choca, el ángulo, la intensidad del impacto y la zona de choque del vehículo.

Los airbags sirven solo como complemento de los cinturones de seguridad en algunas situaciones de accidente en las que la intensidad es suficientemente alta para activar los airbags. Los airbags se activan solamente una vez y bajo determinadas condiciones. Los cinturones de seguridad están siempre listos para proporcionar

protección en situaciones en las cuales los airbags no sean activados o si ya fueron activados. Por ejemplo, cuando el vehículo choca con otro vehículo o cuando es impactado por otro vehículo después de la primera colisión.

El sistema del airbag es parte del concepto global de seguridad pasiva del vehículo. La protección posible del sistema del airbag solo se puede obtener por la acción conjunta con los cinturones de seguridad correctamente colocados y una posición correcta del asiento  $\triangle$  → pág. 28.

### Componentes del concepto de seguridad del vehículo

El conjunto de los siguientes equipos de seguridad forma el concepto de seguridad del vehículo para reducir el riesgo de lesiones graves y fatales. Dependiendo de la versión del vehículo, es posible que algunos equipos no estén instalados en el vehículo o hasta que no estén disponibles en algunos mercados.

- Cinturones de seguridad optimizados en todos los asientos.
- Pretensor del cinturón de seguridad del conductor y del acompañante.
- Limitador de fuerza del cinturón de seguridad del conductor y del acompañante.
- Regulación de altura del cinturón de seguridad para los asientos delanteros.
- Luz de advertencia del cinturón de seguridad  $\text{⚠}$ .
- Airbags frontales del conductor y del pasajero.
- Luz de control del airbag  $\text{⚠}$ .
- Luz de control **OFF**  $\text{⚠}$ ; PASSENGER AIR BAG.
- Unidades de control y sensores.
- Apoyacabezas optimizados para impactos traseros y con altura regulable.
- Columna de dirección ajustable.

### Situaciones en que los airbags frontales no son accionados:

- Si el encendido estuviera desconectado en caso de colisión.
- Si en colisiones en la parte frontal del vehículo, la intensidad medida en las unidades de control fuera muy pequeña.
- En colisiones laterales leves.
- En colisiones traseras.

- En una volcada.
- Si la intensidad del impacto medida por la unidad de control no es suficiente para la activación.

### En caso de disparo de los airbags - Función detección de colisión (crash detection)

Cuando los airbags se activan en un accidente, la función de detección de colisión se activa y pueden realizarse las siguientes acciones:

- Desbloqueo de las puertas del vehículo (válido para vehículos con cierre centralizado eléctrico) → pág. 53.
- Interrupción de la alimentación de combustible → pág. 204.
- Activación de las luces interiores del vehículo → pág. 76.
- Activación de las luces de advertencia → pág. 48.

Las luces de advertencia pueden ser apagadas por el conmutador en el panel de instrumentos.  $\triangleleft$

## Airbags frontales

$\text{ⓘ}$  Tenga en cuenta  $\text{⚠}$ , al principio de este capítulo, en la página 38.

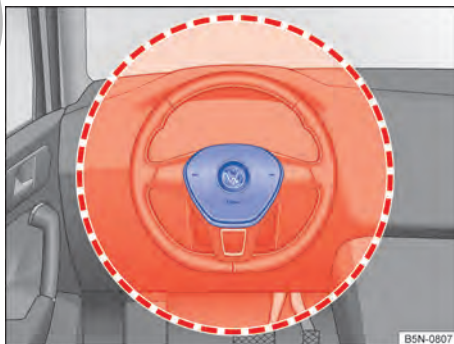
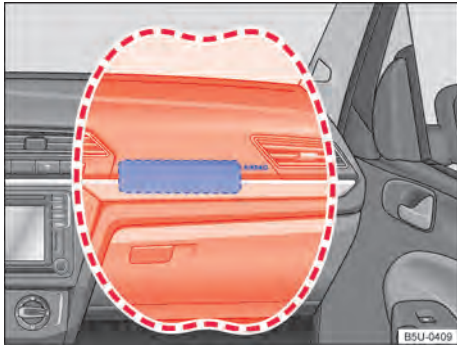

Fig. 33 Ubicación y radio de expansión del airbag frontal del conductor.  $\blacktriangleright$



**Fig. 34** Ubicación y radio de expansión del airbag frontal del acompañante.

El sistema de airbag frontal proporciona, junto con los cinturones de seguridad, una protección adicional para el área de la cabeza y del tórax del conductor y del pasajero en colisiones frontales en accidentes de mayor gravedad. Es necesario mantener siempre la mayor distancia posible del airbag frontal, como mínimo 25 cm → pág. 28. De esta forma, los airbags frontales pueden inflarse totalmente en caso de activación y proporcionar, de este modo, su máxima protección.

El airbag frontal del conductor → fig. 33 se encuentra en el volante, y el airbag frontal del pasajero → fig. 34 en el panel de instrumentos. Las ubicaciones de los airbags están identificadas por el rótulo "AIRBAG".

Las áreas destacadas en rojo → fig. 33 y → fig. 34 se cubren por los airbags frontales activados (área de acción). Por ese motivo, nunca se pueden colocar o fijar objetos en esas áreas → ⚠.

Al inflarse los airbags frontales del conductor y del acompañante, las cubiertas de los airbags se doblan hacia afuera del volante de la dirección → fig. 33 o del panel de instrumentos → fig. 34. Las cubiertas de los airbags permanecen unidas al volante y al panel de instrumentos.

### ⚠ PELIGRO

Un airbag activado se infla en fracción de segundos y a una velocidad muy alta.

- Dejar las áreas de acción de los airbags frontales siempre libres.
- Nunca fijar objetos en las tapas, como tampoco en el área de acción de los módulos de los airbags, como, por ejemplo, portabebidas, soportes para teléfonos, GPS, etc.

- Personas, animales u objetos no deben quedar entre los ocupantes de los asientos delanteros y el área de acción del airbag.
- No fijar objetos, como, por ejemplo, aparatos móviles de navegación, en el parabrisas arriba del airbag frontal del pasajero.
- No pegar, revestir, alterar o colocar ningún material sobre la superficie del centro del volante de la dirección (accionador de la bocina) y de la superficie del módulo del airbag frontal del acompañante en el panel de instrumentos.

### ⚠ ADVERTENCIA

Los airbags frontales se inflan delante del volante de la dirección → fig. 33 y del panel de instrumentos → fig. 34.

- Sujetar siempre el volante de la dirección durante la marcha con las dos manos por el borde exterior: posición equivalente a las 9 y a las 3 horas.
- Ajustar el asiento del conductor de manera que quede una distancia mínima de 25 cm entre el tórax y el centro del volante de la dirección. Cuando no se pueda cumplir con esta exigencia debido a la constitución física, póngase en contacto obligatoriamente con un Concesionario Volkswagen o una empresa especializada para eventualmente realizar instalaciones especiales.
- Ajustar el asiento del pasajero para que haya la mayor distancia posible entre el pasajero y el panel de instrumentos.

🍃 Las partes del sistema de airbag no deben reutilizarse en caso de desguace del vehículo o de algunos de sus componentes. Además del cumplimiento de las normas de seguridad vigentes, se deben respetar las normas de destino ambientalmente adecuadas. Los Concesionarios Volkswagen conocen estas disposiciones. ◀



## Apagar y encender el airbag frontal del pasajero manualmente con el conmutador accionado por la llave

📖 Tenga en cuenta ⚠️, al principio de este capítulo, en la página 38.



Fig. 35 En la guantera: interruptor desaccionado por la llave para apagar y encender el airbag frontal del pasajero.

Dependiendo de la versión del vehículo el interruptor para activar y desactivar el airbag frontal del acompañante puede no estar disponible.

¡Durante la fijación de una silla para niños girada hacia atrás en el asiento del pasajero, el airbag frontal del pasajero debe desconectarse!

### Desconectar el airbag frontal del acompañante

- Desconectar el encendido.
- Abrir la guantera.
- Desdoblar la varilla de la llave con comando remoto hacia afuera o con la llave del vehículo mecánico → pág. 51.
- Con la varilla de la llave, girar el interruptor accionado por la llave → fig. 35 para la posición **OFF**.
- Cerrar la guantera.
- La luz de control **OFF** ⚠️; PASSENGER AIR BAG en el panel de instrumentos se enciende permanentemente con el encendido conectado → pág. 39.

### Conectar el airbag frontal del pasajero

- Desconectar el encendido.
- Abrir la guantera.

- Desdoblar la varilla de la llave con comando remoto hacia afuera o con la llave del vehículo mecánico → pág. 51.
- Con la varilla de la llave, girar el interruptor accionado por la llave → fig. 35 para la posición **OFF**.
- Cerrar la guantera.
- Verificar si, con el encendido conectado, la luz de control **OFF** ⚠️; PASSENGER AIR BAG en el tablero de instrumentos *no* está encendida → pág. 39.

### Característica de reconocimiento para el airbag frontal del pasajero desconectado

Un airbag frontal del acompañante desconectado **solo** se indica a través de la luz de control **OFF** ⚠️; PASSENGER AIR BAG permanentemente encendida en la consola central (**OFF** ⚠️; encendida en amarillo permanentemente) → pág. 39, *Luz de control*.

Si la luz de control **OFF** ⚠️; en la consola central **no se enciende permanentemente** o si enciende junto con la luz de control ⚠️ del panel de instrumentos, ningún sistema de retención para niños podrá montarse sobre el asiento del acompañante por motivos de seguridad. El airbag frontal del pasajero puede accionarse en un accidente.

### ⚠️ ADVERTENCIA

El airbag frontal del pasajero solamente puede desconectarse en casos especiales.

- Conectar y desconectar el airbag frontal del pasajero solamente con el encendido desconectado para evitar daños en el sistema de airbag.
- La responsabilidad por la posición correcta del interruptor accionado por la llave es del conductor.
- Desconectar el airbag frontal del pasajero solamente cuando, en casos especiales, hubiese una silla de niños fijada en el asiento del pasajero.
- Conectar nuevamente el airbag frontal del pasajero de modo que el asiento para niños no esté más en uso en el asiento del pasajero.



# Transporte de niños en el vehículo

## Introducción al tema

Los asientos para niños reducen el riesgo de lesión en un accidente. ¡Transportar niños siempre en los asientos para niños!

Observar:

- Los asientos para niños se dividen en grupos según el tamaño, la edad y el peso del niño.
- La fijación de los asientos para niños en el vehículo se puede realizar con diferentes sistemas de fijación.

Antes de transportar bebés y niños en un asiento para niños en el asiento del acompañante, es imprescindible leer toda la información sobre el sistema del airbag y las posibles lesiones que puede provocar sobre los niños del grupo 0 y 0+ al dispararse el airbag.

Esa información es muy importante para la seguridad del conductor y de todos los pasajeros, especialmente bebés y niños pequeños.

Volkswagen recomienda utilizar asientos para niños del Programa de Accesorios Originales Volkswagen. Estos asientos para niños fueron proyectados y comprobados para el uso en vehículos Volkswagen.

### ⚠ ADVERTENCIA

Niños desprotegidos y no protegidos correctamente pueden sufrir lesiones graves o fatales durante la conducción.

- No deje nunca un asiento para niños montado de espaldas al asiento del acompañante delantero, sin desactivar el airbag, por causa de posibles lesiones debido al disparo del airbag.
- Volkswagen recomienda transportar niños menores de 12 años o con menos de 1,50 m de altura preferentemente en el asiento trasero.
- Proteger a los niños en el vehículo siempre con un sistema de retención homologado y adecuado según su edad.

- Colocar siempre el cinturón de seguridad en los niños o en el asiento para niños que se transportan y colocarlos en una posición correcta en los asientos.
- Tener en cuenta la posición correcta de la banda del cinturón de seguridad para cada condición de uso. De ser necesario, pasar el cinturón de seguridad por el cuerpo del niño, fijarse que el cinturón pase por el medio del hombro y nunca cerca del cuello del niño.
- Nunca transportar niños o bebés en el regazo.
- Colocar siempre solo un niño en el asiento para niños.
- Leer y respetar las instrucciones de uso del fabricante del asiento para niños, en especial con relación a la correcta colocación del cinturón de seguridad del vehículo.
- Después de un accidente, sustituir el asiento para niños utilizado, ya que pueden haberse producido daños imperceptibles.

### ⚠ ADVERTENCIA

En una maniobra de frenado o de dirección brusca, como también en accidentes, un asiento para niños suelto y desocupado puede lanzarse por el interior del vehículo y provocar lesiones.

- Fijar siempre un asiento para niños aunque no esté ocupado durante la marcha del vehículo o acomodarlo de forma segura en el compartimento de carga.

## Tipos de asientos para niños

📖 Tenga en cuenta ⚠️ al principio de este capítulo, en la página 44.



Fig. 36 Las ilustraciones (A), (B) y (C) muestran la fijación del sistema de retención infantil solo con el cinturón de seguridad del vehículo.

Los asientos para niños se deben fijar siempre en forma correcta y segura en el vehículo según las instrucciones de montaje del fabricante del asiento para niños.

El asiento para niños montado se debe fijar correctamente con los cinturones de seguridad del vehículo y no debe permitir el movimiento longitudinal o transversal.

Las prescripciones y determinaciones legales tienen prioridad sobre las descripciones de este Manual de instrucciones. Existen normas y prescripciones para el uso de asientos para niños y sus posibilidades de fijación (→ pág. 30). De esta forma, en algunos países, por ejemplo el uso de asientos para niños en determinados asientos puede estar prohibido.

### Normas específicas de cada país para transportar niños en vehículos

Los asientos para niños deben corresponder a la norma ECE-R 44<sup>1)</sup> (Europea). Se puede obtener más información en un Concesionario Volkswagen y en Internet en [www.volkswagen.com](http://www.volkswagen.com).

## Sistemas de fijación específicos de cada país

Tipos de asientos de niños → fig. 36:

- (A) Cuna portátil o bebé confort
- (B) Sillita de auto
- (C) Elevador de seguridad

Los sistemas muestran la fijación del sistema de retención infantil del asiento trasero con un cinturón de seguridad del vehículo.

### Subdivisión de grupos de los asientos para niños según la norma ECE-R 44

Clase de peso	Peso del niño	Edad
Grupo 0	hasta 10 kg	hasta aproximadamente 9 meses
Grupo 0 +	hasta 13 kg	hasta aproximadamente 18 meses
Grupo 1	de 9 hasta 18 kg	aproximadamente 8 meses a 3 <sup>1</sup> / <sub>2</sub> años
Grupo 2	de 15 hasta 25 kg	aproximadamente de 3 a 7 años
Grupo 3	de 22 hasta 36 kg	aproximadamente de 6 a 12 años

A los efectos de la adecuación del asiento para niños, además de la edad, se deben considerar otros aspectos como: el peso, la altura y la constitución física general del niño, ya que puede ser que el biotipo del niño no corresponda al de la mayoría de la población de su franja etaria. En caso de dudas, buscar siempre un Concesionario Volkswagen.

Los asientos para niños probadas según la norma ECE-R 44 poseen en el asiento el símbolo de prueba ECE-R 44 aplicado firmemente: E mayúscula en un círculo, debajo del número de la prueba.

### ⚠️ ADVERTENCIA

Respetar la lista de control es fundamental para la seguridad del conductor, los pasajeros y demás conductores ya que evitando posibles accidentes y lesiones.

- Seguir siempre las acciones de la lista de control y tener en cuenta las precauciones de seguridad en ellas descritas.

<sup>1)</sup> Reglamento ECE: Economic Commission for Europe-Regelung (Comisión Económica para Regulación en Europa).

## ⚠ ADVERTENCIA

En un accidente, el asiento trasero es el lugar más seguro para niños con el asiento para niños colocado correctamente.

- Un asiento para niños adecuada, correctamente montado en una de la plazas del asiento trasero, ofrece la máxima protección para niños de hasta 12 años en la mayoría de las situaciones de accidente.

## Instalación y uso de asientos para niños en el vehículo

📖 **Tenga en cuenta** ⚠, al principio de este capítulo, en la página 44.

Las leyes de la física, que afectan el vehículo en una colisión o en otro tipo de accidente, también valen para niños → pág. 30. A diferencia de adultos y adolescentes, los músculos y huesos de los niños todavía no están totalmente desarrollados. Los niños corren un riesgo mayor de lesiones graves en accidentes que los adultos.

Debido a que el cuerpo de las niños todavía no está totalmente desarrollado, es necesario utilizar sistemas de retención para niños que sean adaptados especialmente a su tamaño, peso y estructura física.

El transporte de niños en el asiento del acompañante no está permitido en todos los países.

El airbag frontal del acompañante activado representa un gran peligro para un niño cuando se lo transporta en un asiento para niños orientado en sentido contrario al de la dirección de la marcha.

Si un niño está en un asiento para niños montado de espaldas al asiento del acompañante, se puede golpear al dispararse el airbag frontal del acompañante, con tal fuerza que pueden producirse lesiones con riesgo de muerte → ⚠. Por este motivo, con el airbag frontal del acompañante activado, ¡**nunca** se debe usar un asiento para niños orientado en el sentido opuesto a la dirección del vehículo!

*Excepciones previstas para el transporte de niños en el asiento delantero → ⚠.*

- Cuando el vehículo cuenta exclusivamente con asiento delantero.
- Cuando la cantidad de niños con edad inferior a 10 años exceda la capacidad del asiento trasero. En este caso, se admitirá el transporte del de mayor estatura en el asiento delantero, utilizando el cinturón de seguridad del vehículo o el sistema de retención adecuado a la edad del niño.

### Etiqueta adhesiva del airbag

En el vehículo habrá una etiqueta adhesiva con información importante sobre el airbag frontal del acompañante delantero. El contenido depende del país y puede variar. La etiqueta adhesiva puede estar pegada en la siguiente ubicación:

- En el vidrio del parabrisas.

Antes de la instalación de un asiento para niños orientada hacia atrás, es imprescindible observar las alertas → ⚠.

### En el caso de que un niño esté usando el asiento del acompañante, respetar obligatoriamente:

- El respaldo del asiento del acompañante debe encontrarse en posición vertical.
- El asiento del acompañante debe desplazarse hacia atrás lo máximo posible.
- El niño deberá estar usando el asiento para niños adecuado a su edad, peso y altura.
- Si existe ajuste de altura del cinturón de seguridad, éste debe estar en la posición más adecuada a la altura del niño o a la del asiento para niños.

## ⚠ PELIGRO

Nunca dejar a un niño en un asiento para niños montado de espaldas al asiento del acompañante si el airbag frontal del acompañante está activado. El disparo del airbag frontal puede provocar la muerte del niño, ya que el asiento para niños puede impactar con toda su fuerza y ser lanzado contra el respaldo del asiento.

## ⚠ PELIGRO

- Si un niño tiene que utilizar el asiento del acompañante, desplazar el asiento totalmente hacia atrás en sentido longitudinal para proporcionar la mayor distancia posible del airbag frontal.

- Mantener el respaldo del asiento en la posición vertical.
- Proteger a los niños en el vehículo siempre con un sistema de retención liberado y adecuado a su estatura y a su peso.

## Utilizar el asiento para niños en el asiento trasero

📖 Tenga en cuenta ⚠️, al principio de este capítulo, en la página 44.

*El asiento trasero es válido únicamente para la Nueva Saveiro Doble Cabina.*

En primer lugar, es necesario distinguir el principio de fijación del sistema de retención para niños, según → pág. 45.

Antes de montar el asiento para niños, ajustar o retirar el apoyacabezas y ajustar el ángulo del respaldo de los asientos delanteros, si tienen algún tipo de interferencia con el asiento para niños → pág. 69.

## Fijación del asiento para niños con el cinturón de seguridad del vehículo

📖 Tenga en cuenta ⚠️, al principio de este capítulo, en la página 44.

Asientos para niños con la denominación **universal** pueden fijarse con el cinturón de seguridad en los asientos identificados en la tabla con una **u**. Cuando no sea posible, la indicación será una **x**.

Categoría de peso	Asiento del acompañante	Asientos laterales del asiento trasero	Plaza central del asiento trasero
Grupo 0 hasta 10 kg	x <sup>a)</sup>	u montado en el sentido contrario a la dirección	x
Grupo 0+ hasta 13 kg	x <sup>a)</sup>	u montado en el sentido contrario a la dirección	x
Grupo 1 de 9 a 18 kg	u montado en el sentido de la dirección	u montado en el sentido de la dirección	x
Grupo 2 de 15 a 25 kg	u montado en el sentido de la dirección	u montado en el sentido de la dirección	x
Grupo 3 de 22 a 36 kg	u montado en el sentido de la dirección	u montado en el sentido de la dirección	x

a) Para las versiones cabina simple y extendida montar en el sentido contrario a la dirección con el airbag desconectado → pág. 43.

## Fijación del asiento para niños con el cinturón de seguridad del vehículo

- Leer y respetar las instrucciones del fabricante del asiento para niños.
- En caso de montar el asiento para niños en el asiento del acompañante, empujar el asiento del acompañante totalmente hacia atrás y dejar el respaldo del asiento en posición vertical → pág. 28.
- En caso de regular la altura del cinturón de seguridad, poner en la posición más adecuada a la altura del niño o el asiento para niños.
- Colocar el asiento para niños sobre el asiento y pasar el cinturón de seguridad según las instrucciones del fabricante del asiento para niños.

- Ajustar o quitar el apoyacabezas, si es necesario, para evitar la interferencia con el asiento para niños → pág. 69.
- Asegurarse de que el cinturón de seguridad no esté torcido en toda su trayectoria.
- Introducir la pestaña de encastre del cinturón de seguridad en su respectivo cierre del cinturón hasta que la pestaña de encastre se enganche de forma audible (clic).
- La banda del cinturón de seguridad se debe apoyar con firmeza y adecuadamente en el asiento para niños o sobre el niño.
- Realizar una prueba de tracción en el cinturón de seguridad: en esta condición ya no se debe poder retirar la banda del cinturón de seguridad en su faja inferior.

### Desmontar el asiento para niños

Soltar el cinturón de seguridad únicamente con el vehículo detenido → ▲.

- Presionar el botón rojo del cierre del cinturón de seguridad. La pestaña de encastre del cinturón de seguridad deberá expulsarse hacia afuera.
- Acompañe el cinturón de seguridad con la mano de nuevo para que la banda se enrolle fácilmente, el cinturón de seguridad no se retuerza y el guarnecido no resulte dañado.
- Retirar el asiento para niños del vehículo según las instrucciones del fabricante.

### ⚠ ADVERTENCIA

¡Quitarse el cinturón de seguridad durante la marcha puede provocar lesiones graves o fatales en caso de accidentes o maniobras de frenado y de dirección repentinas!

- Tirar del cinturón de seguridad únicamente con el vehículo detenido.

## En caso de emergencia

### Protegerse a sí mismo y al vehículo





Fig. 37 En la parte superior de la consola central: interruptor de las luces de advertencia.

Observar las determinaciones legales para la protección de un vehículo parado. En muchos países existen prescripciones al respecto, por ejemplo, la activación de las luces de advertencia → pág. 50.

### Lista de control

Los siguientes puntos deben cumplirse en la secuencia indicada, para garantizar la propia seguridad y la seguridad de los pasajeros → ▲:

1. Estacionar el vehículo a una distancia segura del flujo de tránsito sobre una superficie adecuada → ▲.
2. Encender las luces de advertencia con el conmutador ▲ → fig. 37.
3. Tirar del freno de estacionamiento → pág. 107.
4. Sitúe la palanca de cambios en punto muerto → pág. 99.
5. Apagar el motor y retirar la llave del vehículo de la cerradura de encendido → pág. 96.
6. Hacer bajar a todos los ocupantes del vehículo y llevarlos con seguridad lejos del flujo de tránsito, por ejemplo, hacia atrás del guardrail.
7. Llevar todas las llaves del vehículo consigo al dejar el vehículo.
8. Posicionar el triángulo de seguridad para hacer que otros conductores perciban el vehículo.
9. Dejar el motor enfriarse suficientemente y, de ser necesario, buscar auxilio técnico especializado. ▶

Con las luces de advertencia conectadas, todos los indicadores de dirección del vehículo titilan al mismo tiempo. Las luces de los indicadores de dirección  y una luz indicadora en el interruptor  parpadean al mismo tiempo. Las luces de advertencia también funcionan con el encendido apagado.

Si las luces de advertencia están encendidas, puede indicarse, por ejemplo, un cambio de dirección o cambio de carril durante el remolque con el accionamiento de la palanca de los indicadores de dirección. Las luces de advertencia se interrumpen momentáneamente.

### Ejemplos en que las luces de advertencia deben ser encendidas:

- Si el automóvil de adelante desacelera repentinamente o se llega al final de un congestionamiento, para alertar a los conductores que vienen atrás.
- De haber una emergencia.
- Si el vehículo se rompe.
- Al ser remolcado.

Cumplir siempre con las determinaciones regionales sobre el uso de las luces de advertencia.

Si las luces de advertencia no funcionan, los demás conductores deberán ser alertados de otra forma (de conformidad con las determinaciones legales) del vehículo parado.

### Luces de freno de emergencia - ESS (Emergency Stop Signal)

Para vehículos con función ESS y con sistema antibloqueo de frenos (ABS), durante una frenada brusca y continua a velocidades superiores a los 80 km/h, la luz de freno podrá titilar para alertar a los conductores que circulan detrás.

Si el frenado fue prolongado por más tiempo, manteniéndose la misma desaceleración, las luces de advertencia se encienden automáticamente y parpadearán cuando el vehículo alcance una velocidad inferior a aproximadamente 10 km/h. Al reiniciar el movimiento del vehículo, las luces de advertencia se apagan por su propia cuenta.

Las luces de advertencia también pueden apagarse al presionar el conmutador  en el tablero de instrumentos → [fig. 37](#).

### ADVERTENCIA

Un vehículo detenido sin la debida señalización representa un gran riesgo de accidente para sí mismo y para terceros en el tránsito.

- Parar el vehículo lo antes posible en un lugar seguro. Estacionar el vehículo a una distancia segura del flujo de tránsito para bloquear seguramente todas las puertas en caso de emergencia. Conectar las luces de advertencia y utilizar el triángulo de seguridad para alertar a otros conductores.
- Nunca dejar a niños, deficientes o personas con necesidades especiales solas dentro del vehículo cuando se bloquean las puertas. Esto podrá hacer que queden encerradas dentro del vehículo en caso de emergencia. Personas encerradas pueden quedar expuestas a temperaturas muy altas o muy bajas.

### ADVERTENCIA

Observar la lista de control es fundamental para la seguridad del conductor, los pasajeros y demás conductores, evitando posibles accidentes.

- Seguir siempre las acciones de la lista de control y tener en cuenta las precauciones de seguridad en ellas descritas.

### ADVERTENCIA

Las piezas del sistema de escape se calientan mucho. Por eso, pueden ocurrir incendios y lesiones graves.

- Nunca estacionar el vehículo de forma que las piezas del sistema de escape entren en contacto con materiales fácilmente inflamables por debajo del vehículo, como, por ejemplo, pasto seco o combustible.

 La batería del vehículo se descarga si las luces de advertencia quedan encendidas por un largo período de tiempo - aun con el encendido desconectado.

 Cuando los airbags se activan en un accidente, las luces de advertencia pueden activarse automáticamente → [pág. 41](#).

## Equipo para caso de emergencia

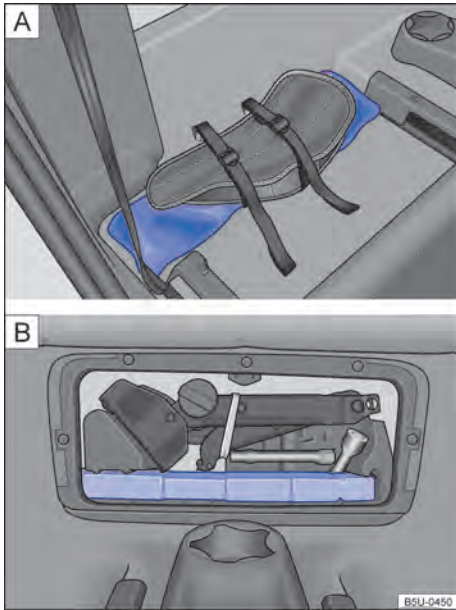

**Fig. 38** **A** Atrás del asiento del pasajero: triángulo de seguridad. **B** En el piso del asiento trasero: triángulo de seguridad - Nueva Saveiro Doble Cabina.

### Triángulo de seguridad

La ubicación del triángulo de preseñalización depende de la versión y/o modelo del vehículo.

El triángulo de seguridad puede no estar disponible en algunos mercados de exportación.

Para acceder al triángulo de seguridad incline el respaldo del asiento del pasajero.

El triángulo de seguridad está ubicado en el piso atrás del asiento del pasajero → **fig. 38**, fijado junto con la caja de herramientas de a bordo.

Para la *Nueva Saveiro Doble Cabina*, el triángulo de seguridad se encuentra en el piso del asiento trasero, fijado detrás del revestimiento.

### Extintor de incendio

El extintor de incendio puede no estar disponible para algunos países.

Dependiendo de la versión del vehículo, el soporte para el extintor de incendio, puede encontrarse en el reposapiés debajo del asiento del conductor.

El extintor de incendio debe corresponder a las determinaciones legales, estar siempre listo para su uso y ser inspeccionado regularmente (ver el sello de inspección en el extintor de incendio).

### ⚠ ADVERTENCIA

Objetos sueltos pueden ser lanzados por el interior del vehículo por una maniobra de dirección o de frenado súbita, como también en un accidente, y causar lesiones graves.

- Fijar el triángulo de seguridad en los debidos soportes siempre de manera segura.

**i** El triángulo de seguridad debe cumplir con las especificaciones legales vigentes de cada país.



# Abrir y cerrar

## Llave del vehículo

### Funciones de la llave del vehículo

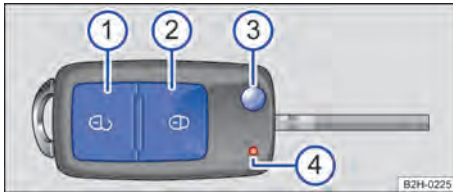

Fig. 39 Llave del vehículo con comando remoto.

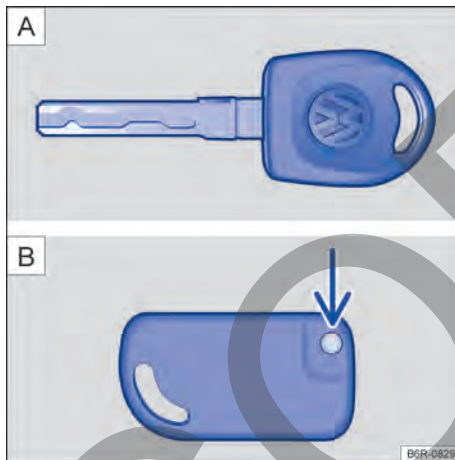

Fig. 40 A) Llave mecánica. B) Llave mecánica plegable.

Legenda para → fig. 39:

- ① Tecla del cierre centralizado: desbloquear el vehículo.
- ② Tecla del cierre centralizado: bloquear el vehículo.
- ③ Inclinar la varilla de la llave hacia afuera y hacia adentro.
- ④ Luz de control.

Legenda para → fig. 40:

- A) Llave mecánica.
- B) Llave mecánica plegable. Inclinar la varilla de la llave (flecha) hacia afuera y hacia adentro.

### Luz de control

La luz de control en la llave del vehículo parpadea cuando se pulsa la tecla.

### Desbloquear o bloquear el vehículo desde el exterior

- **Desbloquear:** presionar la tecla . Mantenga pulsada para la apertura de confort. **O:** con la varilla de la llave del vehículo, introducirla en el cilindro de la cerradura de la puerta del conductor y girarla **en sentido antihorario**.
- **Bloquear,** presionar la tecla . **O:** con la varilla de la llave del vehículo, introducirla en el cilindro de la cerradura de la puerta del conductor y girarla **en sentido horario**. Manténgala girada para el cierre de confort.

La llave con mando a distancia solo desbloquea o bloquea el vehículo cuando la batería tiene la potencia suficiente y si la llave con mando a distancia se encuentra a pocos metros del vehículo.

- Al bloquear el vehículo, todos los indicadores de dirección titilan *una vez* para confirmación.
- Al desbloquear el vehículo, todos los indicadores de dirección titilan *dos veces* para confirmación.

Se puede habilitar la señal sonora (bocina) para confirmar la activación y desactivación de la alarma. Para vehículos con Sistema de información Volkswagen se puede habilitar a través del tablero de instrumentos. Para los demás vehículos, acuda a un Concesionario Volkswagen para habilitar la señal sonora.

Si los indicadores de dirección *no* titilan para confirmar el cierre, al menos una de las puertas o la tapa trasera no está cerrada.

Con la puerta del conductor abierta, no se puede bloquear el vehículo con la llave del vehículo. Cuando se desbloquea el vehículo con la llave con control remoto y ninguna de las puertas o la tapa trasera están abiertas, el vehículo se cierra automáticamente después de unos segundos. Esta función impide un desbloqueo involuntario del vehículo por un periodo largo.

### ⚠ ADVERTENCIA

Un uso desatento o descontrolado de las llaves del vehículo puede causar accidentes y lesiones graves.

- Llevar siempre todas las llaves del vehículo consigo al dejar el vehículo. Niños o personas no autorizadas pueden bloquear las puertas y ▶

la tapa del compartimento de carga, arrancar el motor o conectar el encendido y, de esta forma, activar equipos eléctricos, como, por ejemplo, los vidrios eléctricos.

- Nunca dejar a niños o personas con necesidades especiales solas dentro del vehículo. En caso de emergencia, ellas no estarían en condiciones de abandonar el vehículo por sí solas o de ayudarse a sí mismas. En un vehículo cerrado, según la estación del año, puede haber temperaturas muy altas o muy bajas, que pueden causar lesiones graves y enfermedades, principalmente en niños pequeños, o causar la muerte.
- Nunca retirar la llave del encendido mientras el vehículo está en movimiento.

### ⚠ AVISO

Todas las llaves del vehículo contienen componentes electrónicos. Proteger las llaves contra averías, humedad y vibraciones intensas.

 Únicamente presionar los botones de la llave con comando remoto cuando sea realmente necesaria la función correspondiente. Un accionamiento innecesario del botón puede provocar un desbloqueo involuntario o el disparo de la alarma del vehículo. Eso también se aplica cuando pensamos que estamos fuera del radio de alcance del comando remoto.

## Reemplazar la batería

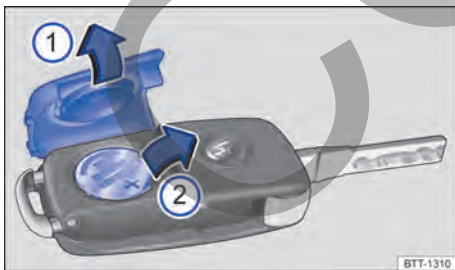

**Fig. 41** Llave del vehículo con comando remoto: ① Abrir la tapa del alojamiento de la batería. ② Desmontar la batería.

Leyenda para → fig. 41:

- ① Retirar la cubierta.
- ② Retirar la pila.

Volkswagen recomienda que la sustitución de la batería se realice en un Concesionario Volkswagen o en una empresa especializada.

- Inclinar la varilla de la llave del vehículo hacia afuera → pág. 51.
- Retirar la cubierta en el lado posterior de la llave → fig. 41 ① en el sentido de la flecha → ①.
- Retirar la batería de su alojamiento con una herramienta adecuada ②.
- Colocar la nueva batería según lo indicado ② y presionar en sentido contrario al de la flecha hacia dentro del alojamiento de la batería → ①.
- Coloque la cubierta como se indica ① y presiónela en el sentido contrario al de la flecha sobre la carcasa de la llave del vehículo hasta encajarla.

### ⚠ PELIGRO

Si se ingieren baterías con un diámetro de 20 mm u otras baterías de litio, se pueden producir lesiones graves o incluso fatales en un corto período de tiempo.

- Conservar siempre la llave del vehículo, como también los llaveros con baterías, baterías de reposición, baterías tipo botón y otras baterías, fuera del alcance de los niños.
- Buscar ayuda médica inmediatamente si se sospecha que se ingirió una batería.



### ⚠ AVISO

- Un cambio de batería realizado de forma inadecuada puede dañar la llave del vehículo.
- Las baterías inadecuadas podrán dañar la llave del vehículo. Únicamente sustituir una batería descargada por una batería nueva con la misma tensión, tamaño y especificación.
- En la instalación de la batería, observar la polaridad correcta.

 Las baterías contienen sustancias tóxicas. Por eso, está prohibido descartarlas / colocarlas junto con la basura doméstica. La legislación determina procedimientos específicos para descartar/poner a disposición las baterías usadas. Para su mayor seguridad y confort, Volkswagen recomienda sustituir la batería del vehículo únicamente en un Concesionario Volkswagen o en una empresa especializada.

## Sincronizar la llave del vehículo

Cuando no sea posible desbloquear o bloquear el vehículo con la llave del vehículo, sincronizar la llave del vehículo o sustituir la batería → pág. 52.

- Acercarse externamente al vehículo con la llave del vehículo con el control remoto.
- Presionar una vez la tecla de bloqueo  o la tecla de desbloqueo .
- Introducir la varilla de la llave con control remoto para ser programada en el cilindro de la cerradura de la puerta del conductor dentro de los 60 segundos.
- A continuación, girar la llave en el sentido de bloqueo o desbloqueo del vehículo.
- A partir de este momento la sincronización estará realizada.

 La sincronización solo es posible si la llave con comando remoto está previamente programada para el vehículo.

## Solución de problemas

### El vehículo no se puede bloquear o desbloquear

El funcionamiento de la llave del vehículo con mando a distancia se puede ver afectado temporalmente por obstáculos, condiciones meteorológicas malas, así como por una batería débil o por la superposición de transmisores que se encuentran en las proximidades del vehículo y que trabajan en la misma banda de frecuencias, por ejemplo, un aparato de transmisión o teléfono móvil.

**O:** si los botones de la llave del vehículo con mando a distancia o uno de los botones del cierre centralizado se accionan repetidas veces en un breve lapso, se produce una desconexión temporal del cierre centralizado para protección contra sobrecarga. En ese caso, el vehículo queda desbloqueado. Bloquear el vehículo de ser necesario.

### La luz de control no parpadea

Cuando la luz de control en la llave del vehículo no parpadea, se debe sustituir la batería en la llave del vehículo → pág. 52.

### Llave de reposición

Para la adquisición de una llave del vehículo, es necesario el número del chasis del vehículo.

Varias llaves de vehículo pueden ser válidas para un vehículo.

Las nuevas llaves del vehículo se pueden obtener en un Concesionario Volkswagen o en una empresa especializada. <

## Puertas y tecla del cierre centralizado

### Introducción al tema

El cierre centralizado solamente funciona correctamente cuando todas las puertas están totalmente cerradas. Con la puerta del conductor abierta, el vehículo *no* podrá bloquearse con la llave con comando remoto o con el botón del cierre centralizado. <

En un vehículo desbloqueado y detenido por un largo período (por ejemplo, en el propio garaje), puede provocar la descarga de la batería del vehículo, impidiendo el arranque del motor.

### ADVERTENCIA

Un uso incorrecto del cierre centralizado puede provocar lesiones graves.

- El cierre centralizado bloquea todas las puertas. Un vehículo trabado por dentro puede impedir una apertura involuntaria de las puertas y la invasión de personas no autorizadas. Por otro lado, en caso de emergencia o accidente, las puertas trabadas dificultan el acceso de socorristas al interior del vehículo para atender a las personas.
- Nunca dejar a niños o personas con necesidades especiales solas dentro del vehículo. La activación de la tecla del cierre centralizado podrá bloquear las puertas del vehículo por dentro, dificultando o impidiendo la salida. Personas encerradas pueden quedar expuestas a temperaturas muy altas o muy bajas.
- Según la estación del año, puede haber temperaturas muy altas o muy bajas en el interior de un vehículo cerrado, que pueden causar lesiones graves y enfermedades, principalmente en niños pequeños, o causar la muerte. ▶

- Nunca dejar a personas dentro de un vehículo bloqueado. En caso de emergencia, ellas podrían no estar en condiciones de abandonar el vehículo por sí solas o de ayudarse a sí mismas.
- Solo abrir o cerrar las puertas y la tapa del compartimento de carga cuando no haya nadie en su radio de apertura.

Si la puerta del conductor está abierta o no está completamente cerrada (pestitillo en la primera etapa), no será posible cerrar el vehículo.

### ⚠ ADVERTENCIA

Con las puertas cerradas, se evita el acceso no deseado desde afuera, por ejemplo en los semáforos. No obstante, puede dificultar la acción de socorro en caso de emergencia.

## Luz de control

📖 Tenga en cuenta ⚠, al principio de este capítulo, en la página 53.

*Solo está disponible en algunas versiones que tienen sistema de cierre centralizado.*

Cuando el vehículo se traba por fuera, la luz de control 🚗 parpadeará en el display del instrumento combinado.

## Bloqueo y desbloqueo mecánico

📖 Tenga en cuenta ⚠, al principio de este capítulo, en la página 53.

El cierre mecánico rige para vehículos *sin* cierre eléctrico.

- **Abrir las puertas:** Insertar la llave del vehículo en la cerradura de la puerta del conductor o en la cerradura de la puerta del acompañante delantero. Girar la llave a la posición de apertura. La clavija-traba de la puerta se desplaza hacia arriba.
- **Cerrar las puertas:** Insertar la llave del vehículo en la cerradura de la puerta del conductor. Girar la llave a la posición de cierre. La clavija-traba de la puerta se desplaza hacia abajo.

Las puertas también se pueden abrir desde el interior del vehículo. La puerta se desbloqueará y se abrirá al tirar una vez de la manilla.

Es posible cerrar las puertas del lado de afuera, sin la llave. Para ello, presione la clavija-traba y cierre la puerta. Esta forma de cierre no es válido para la puerta del conductor, evitando así cerrar el vehículo con la llave en su interior.

Desde adentro, se pueden cerrar las puertas por medio de la clavija-traba, aunque para vehículos con alarma, ésta no se activará.

## Descripción del cierre centralizado

📖 Tenga en cuenta ⚠, al principio de este capítulo, en la página 53.

El cierre centralizado (no disponible en algunas versiones) permite abrir y cerrar las puertas:

- De afuera, con la llave mecánica del vehículo en la puerta del conductor, para vehículos sin control remoto → pág. 54.
- En caso de emergencia, con la llave con comando remoto en la puerta del conductor, cuando el comando remoto no esté funcionando → pág. 57.
- Comando remoto → pág. 51.
- Desde adentro, con el botón del cierre centralizado → pág. 55.



La puerta del acompañante se puede trabar manualmente en caso de falla de la llave del vehículo con comando remoto o del cierre centralizado → pág. 56.

La puerta del conductor se puede desbloquear manualmente mediante el secreto mecánico de la llave, en caso de falla de la llave del vehículo con comando remoto o del cierre centralizado.

### Bloqueo automático (Auto Lock)

El vehículo se bloquea automáticamente a partir de una velocidad de aproximadamente 20 km/h. Incluso si se encuentra previamente desbloqueado.

🔑 Si las teclas de la llave con control remoto (→ pág. 51, *Llave del vehículo*) o una de las teclas del cierre centralizado → fig. 42 se activan repetidas veces en un breve espacio de tiempo, se produce una desconexión temporal del cierre centralizado para protección contra sobrecarga. En ese caso, el vehículo queda desbloqueado. ▶

 En vehículos sin alarma y con cierre centralizado, cuando se bloquea el vehículo por fuera, la luz de control  en el panel de instrumentos titilará para indicar que el vehículo está bloqueado.

## Tecla del cierre centralizado



 Tenga en cuenta , al principio de este capítulo, en la página 53.



Fig. 42 En la puerta del conductor: tecla del cierre centralizado.

### Vehículo con cierre centralizado

Leyenda para → fig. 42:

-  Desbloquear el vehículo.
-  Bloquear el vehículo.

La tecla del cierre centralizado funciona tanto con el motor en marcha como con el motor apagado.

Si el vehículo se cerró de forma exterior con la llave con control remoto o a través de la puerta del conductor con la llave mecánica, la tecla del cierre centralizado quedará desactivada.

Cuando el vehículo es bloqueado con el botón del cierre centralizado, se aplica lo siguiente:

- El sistema de alarma antirrobo **no** se activa.
- La apertura de las puertas por *fuera* no es posible, por ejemplo, al parar en un semáforo.
- Las puertas se pueden cerrar y abrir por dentro, accionando la manilla de la puerta. Eventualmente, puede ser necesario repetir el accionamiento de la manilla de la puerta.
- Si alguna puerta del vehículo está abierta, el cierre centralizado no se activa.

Si el vehículo ha sido bloqueado por el cierre automático → pág. 54, cuando el vehículo se detiene y la llave se retira del encendido, el vehículo se desbloquea.

### Vehículo sin cierre centralizado

En vehículos sin cierre centralizado, las puertas se bloquean al accionar el pasador de bloqueo → pág. 54.

Para desbloquear una puerta tire la manilla de la puerta correspondiente o levante el pasador de bloqueo.

Cuando se bloquea el vehículo, se aplica lo siguiente:

- La apertura de las puertas por *fuera* no es posible, por ejemplo, al parar en un semáforo.
- Las puertas se pueden cerrar y abrir por dentro, accionando la manilla de la puerta. Eventualmente, puede ser necesario repetir el accionamiento de la manilla de la puerta.
- Si alguna puerta del vehículo está abierta, el cierre centralizado no se activa.

## Desbloquear o bloquear la puerta del conductor manualmente

 Tenga en cuenta , al principio de este capítulo, en la página 53.

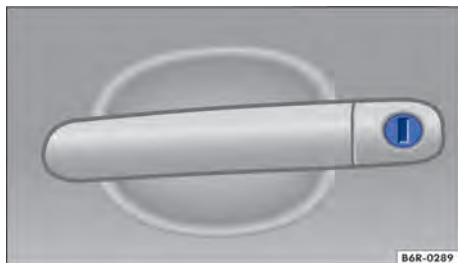

Fig. 43 Manilla de la puerta del conductor con bombín de cierre.

En el cierre manual, generalmente todas las puertas se bloquean. En el desbloqueo manual solo se desbloquea la puerta del conductor.

- De ser necesario, rebatir la varilla de la llave del vehículo hacia afuera → pág. 51.
- Introducir la paleta de la llave en el cilindro de la cerradura y destrabar o trabar el vehículo → fig. 43.

## Bloquear la puerta del pasajero manualmente

📖 Tenga en cuenta ⚠, al principio de este capítulo, en la página 53.



**Fig. 44** En la parte delantera de la puerta derecha: bloqueo de emergencia, cubierto por una junta de goma.

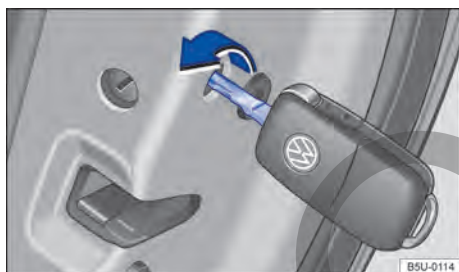

**Fig. 45** Cierre de emergencia del vehículo con la llave del vehículo.

Para vehículos con bloqueo eléctrico, la puerta del pasajero puede bloquearse manualmente. De esta forma, el sistema de alarma antirrobo **no** se activa.

- Abrir la puerta.
- Retirar el burlete de goma en la lateral de la puerta. El burlete está identificado por un candado  → fig. 44.
- Si ese fuera el caso, desdoblar la varilla de la llave hacia afuera → pág. 51 o con la llave mecánica del vehículo.
- Introducir la varilla de la llave en la hendidura → fig. 45 y girarla en sentido horario (hacia adentro del vehículo) hasta el tope.
- Fijar nuevamente el burlete de goma y cerrar la puerta completamente.

- Comprobar si la puerta está trabada.
- El vehículo se debe comprobar inmediatamente en un Concesionario Volkswagen o en una empresa especializada.

### ⚠ AVISO

Al realizar un bloqueo de emergencia, desmontar las piezas con cuidado y montar correctamente después de realizar el trabajo, para evitar daños al vehículo.

 Las puertas del vehículo se pueden cerrar y abrir por dentro, accionando la manilla de la puerta. Eventualmente, puede ser necesario tirar de la manilla de abertura de la puerta dos veces → pág. 53.

 La puerta del conductor puede bloquearse o desbloquearse manualmente por el cilindro de la puerta → pág. 57, *Desbloquear mecánicamente todas las puertas del vehículo (apertura de emergencia)*. <

## Solución de problemas

📖 Tenga en cuenta ⚠, al principio de este capítulo, en la página 53.

### Bloquear el vehículo después de un disparo del airbag

Si se accionan los airbags en un accidente, el vehículo entero se desbloquea. Según la intensidad del daño, el vehículo puede bloquearse después del accidente, de la siguiente manera:

- Desconectar el encendido.
- Abrir y cerrar una de las puertas una vez.
- Retirar la llave del vehículo y cerrarlo → pág. 51.
- **O**: presionar la tecla del cierre centralizado  en la puerta del conductor → pág. 55. <

## Sistema de alarma antirrobo

📖 Tenga en cuenta ⚠, al principio de este capítulo, en la página 53.

El sistema de alarma antirrobo se activa automáticamente en el cierre del vehículo con la llave con comando remoto o con la llave mecánica. ▶

### ¿Cuándo se dispara la alarma?

El sistema de alarma antirrobo emite señales sonoras de advertencia durante aproximadamente 30 segundos (por evento) y señales visuales por hasta cinco minutos, si se realizan las siguientes acciones no autorizadas en el vehículo bloqueado:

- Apertura de una puerta desbloqueada mecánicamente con la llave del vehículo.
- Apertura de una puerta.
- Apertura de la tapa del compartimento del motor.
- Arranque del motor con una llave del vehículo inválida.
- Apertura, quiebre o remoción de uno de los vidrios.
- Movimiento en el vehículo (en vehículos con vigilancia del habitáculo → pág. 57).

### Desconectar la alarma

Desbloquear el vehículo con la tecla de desbloqueo  de la llave del vehículo.



**O:** conectar el encendido con una llave de vehículo válida.

### Desbloquear mecánicamente todas las puertas del vehículo (apertura de emergencia)

De haber un problema en el comando remoto y si se necesita desbloquear el vehículo con la llave, proceder de la siguiente forma:

- Girar la llave en el cilindro de la puerta del conductor para la posición de abrir. Todas las puertas queda desbloqueadas (*válido para vehículos con sistema de cierre centralizado y sin alarma*).
- Abrir la puerta del conductor y poner el motor en marcha en hasta 15 segundos, ya que en esta condición, se dispara la alarma. Al poner el motor en marcha, el inmovilizador reconoce una llave válida y se desactiva la alarma. De esta forma, se pueden abrir todas las puertas y la tapa del compartimento del motor.

 La alarma se dispara nuevamente si luego del disparo de la alarma ocurre una nueva invasión en la misma o en otra área protegida. Por ejemplo, si después de la apertura de una puerta, también se abre la tapa del compartimento del motor.

 El sistema de alarma antirrobo **no** se activa con el bloqueo por dentro por medio de la tecla de cierre centralizado .

 Cuando se desbloquea la puerta del conductor mecánicamente con la llave, solo la puerta del conductor se desbloquea y no el vehículo entero. Solo al conectar el encendido, la puerta del acompañante se libera – pero no se desbloquea – y la tecla del cierre centralizado se activa (*Válido para vehículos con sistema de cierre centralizado y con alarma*).

 Con la batería del vehículo tiene poca o nada de carga, el sistema de alarma antirrobo no funciona de manera correcta.

## Vigilancia del habitáculo

 Tenga en cuenta , al principio de este capítulo, en la página 53.

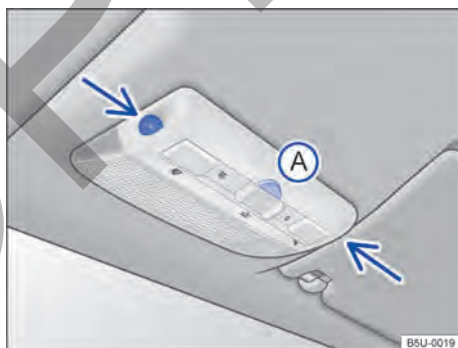

**Fig. 46** En la consola del techo: sensores de vigilancia del habitáculo y tecla **A** para desconectar la vigilancia del habitáculo.



La vigilancia del habitáculo dispara la alarma con el vehículo bloqueado, si reconoce movimientos en el interior del vehículo. El sensor y el receptor están ubicados en el conjunto de la luz de lectura → fig. 46 (flechas).

### Conectar la vigilancia del habitáculo

Bloquear el vehículo con la llave con comando remoto o con la llave mecánica. Con el sistema de alarma antirrobo conectado, también se activa la vigilancia del habitáculo.



## Desconectar la vigilancia del habitáculo

- Retirar la llave del vehículo de la cerradura de encendido.
- Abrir la puerta del conductor.
- Presionar la tecla → fig. 46 (A). En el panel de instrumentos se enciende la luz de control .
- Cerrar todas las puertas.
- La luz de control  permanecerá encendida alrededor de 30 segundos, o hasta que la alarma se active. Si la alarma fuera activada dentro del período de 30 segundos, la luz de control pasará a titilar inmediatamente.
- Bloquear el vehículo con la llave del vehículo antes de transcurrir 20 segundos. La vigilancia del habitáculo se desconecta hasta el próximo bloqueo del vehículo.

Por ejemplo, desconecte el monitoreo del interior del vehículo si se dejan animales sueltos en el interior del vehículo durante un breve período  → pág. 53.

El monitoreo debe desactivarse nuevamente en cada desbloqueo del vehículo, ya que, de lo contrario, éste se activará la próxima vez que el vehículo se bloquee.

## Riesgos de falla de la alarma

Un funcionamiento perfecto de la vigilancia del habitáculo puede asegurarse únicamente con el vehículo totalmente cerrado. Tenga en cuenta las disposiciones legales. Puede ocurrir una falla de la alarma en los siguientes casos:

- Cuando uno o más vidrios estuvieran abiertos, total o parcialmente, ya que en esta condición la alarma podrá dispararse.
- Cuando objetos como, por ejemplo, hojas sueltas de papel o adornos en el espejo (aromatizadores) permanecen en el vehículo.
- Por objetos metálicos en los portaobjetos de la consola central, como, por ejemplo, llaves o monedas.
- Por medio de la alarma de vibración de un teléfono móvil que se encuentra en el vehículo.

### AVISO

*Válido solo para vehículos con Sistema de Información Volkswagen:* si el monitoreo del interior del vehículo se encuentra desconectado y se debe dejar una pequeña abertura en los vidrios, se deben tener en cuenta las siguientes indicaciones:

- Desconectar la función de cierre automático de los vidrios, por medio del submenú **Confort**, en la opción **Cierre. Autom.**. En esta condición siempre se debe desconectar el monitoreo del interior del vehículo de lo contrario podrá dispararse la alarma.
- Volkswagen recomienda que este procedimiento se realice solo si es necesario. 

## Tapa del compartimento de carga

### Introducción al tema

### ADVERTENCIA

Un desbloqueo, apertura o cierre incorrecto y sin supervisión de la tapa del compartimento de carga puede provocar accidentes y lesiones graves.

- Abrir o cerrar la tapa del compartimento de carga solo cuando no haya nadie en su radio de apertura.
- Después de cerrar la tapa del compartimento de carga, verificar si está cerrada y bloqueada de manera correcta, para que no pueda abrirse durante la conducción. La tapa del compartimento de carga cerrada debe estar alineada con las piezas adyacentes de la carrocería.
- Cerrar y bloquear la tapa del compartimento de carga y las puertas cuando el vehículo no esté en uso. Asegurarse de que nadie permanezca dentro del vehículo.
- Nunca dejar a niños jugando sin supervisión dentro del vehículo o próximos a éste, principalmente cuando la tapa trasera está abierta. Los niños pueden entrar al maletero, cerrar el portón y quedar atrapados. Según la estación del año, puede haber temperaturas muy altas o muy bajas en el interior de un vehículo cerrado, que pueden causar lesiones graves y enfermedades, principalmente en niños pequeños, o causar la muerte.
- Nunca dejar a niños o personas con necesidades especiales solas dentro del vehículo. La activación de la tecla de cierre centralizado podrá bloquear las puertas del vehículo 

por dentro, dificultando o impidiendo la salida. Personas encerradas pueden quedar expuestas a temperaturas muy altas o muy bajas.

#### ⚠ AVISO

Antes de abrir la tapa del compartimento de carga, verificar si existe espacio suficiente para abrir y cerrar la tapa, por ejemplo, cuando se conduce con remolque o en garajes.

### Abrir y cerrar la tapa del compartimento de carga

📖 Tenga en cuenta ⚠ y ⏰, al principio de este capítulo, en la página 58.

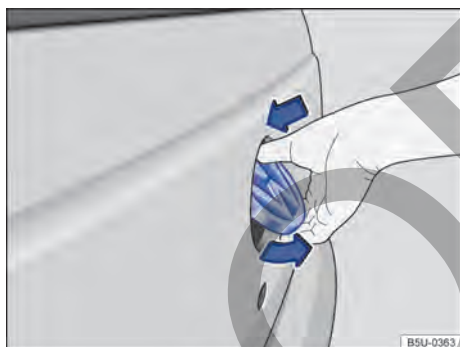



Fig. 47 Abrir la tapa del compartimento de carga.



Fig. 48 Bombín de cierre para bloquear y desbloquear la tapa del compartimento de carga.

### Desbloquear y abrir la tapa del compartimento de carga a través del logotipo Volkswagen

- Para vehículos con cierre eléctrico y mando a distancia por radiofrecuencia, apretar la tecla  en la llave del vehículo. La tapa del compartimento de carga está habilitada para abrirse.
- Para vehículos con cierre eléctrico sin mando a distancia por radiofrecuencia o vehículos sin cierre eléctrico, introducir la varilla de la llave en el cilindro de la puerta del conductor y girarla en sentido antihorario. La tapa del compartimento de carga está habilitada para abrirse.
- Con el pulgar, presione la parte superior del logotipo Volkswagen → fig. 47 e inserte los otros dedos en la parte inferior, tirándolo hacia afuera. La tapa se desbloqueará, quedando posicionada por la acción del resorte de gas. Tire de ella hacia abajo para abrir.

### Desbloquear y abrir la tapa del compartimento de carga a través del bombín de cierre que se encuentra debajo del logotipo Volkswagen

Este procedimiento es válido para vehículos con y sin cierre eléctrico, con y sin mando a distancia por radiofrecuencia en la llave y estado bloqueado o desbloqueado.

- Introducir la varilla de la llave en el cilindro de la cerradura → fig. 48 y girarla en sentido horario. La tapa se desbloqueará, quedando posicionada por la acción del resorte de gas. Tire de ella hacia abajo para abrir.

### Cerrar la tapa del compartimento de carga.

- Levantar la tapa del compartimento de carga hacia arriba y presionarla hasta oír un clic de bloqueo a ambos lados → ⚠.

#### ⚠ ADVERTENCIA

En vehículos con capota marítima, no cerrar la tapa del compartimento de carga con las manos apoyadas en el extremo superior de la puerta ya que puede provocar lesiones.

#### ⚠ AVISO

La tapa del compartimento de carga puede cargarse como máximo con 150 kg distribuidos cuando estuviese totalmente abierta. Cuando la

carga máxima fuese excedida, los cables de fijación pueden romperse o bien la tapa del compartimento de carga puede dañarse.

- Nunca cerrar la tapa del compartimento de carga tirando los cables de fijación, los cables pueden deformarse o dañar la pintura del vehículo.

#### ⚠ AVISO

Para vehículos con capota marítima, la tapa del compartimento de carga puede igualmente abrirse con la capota marítima totalmente instalada. <

## Capota marítima del compartimento de carga

### 📖 Introducción al tema

No se pueden transportar personas en el compartimento de carga → ⚠.

#### Desmontaje y montaje de la capota marítima del compartimento de carga

Volkswagen aconseja efectuar el desmontaje y el montaje de la capota marítima del compartimento de carga en una empresa especializada. Para desmontar y montar la capota marítima del compartimento de carga, se necesita desmontar y montar piezas del vehículo. Además de esto, los tornillos de fijación deben apretarse con una llave dinamométrica. Esto requiere conocimientos técnicos especializados y herramientas. Para esto, Volkswagen recomienda los Concesionarios Volkswagen.

#### ⚠ ADVERTENCIA

Un desbloqueo, apertura o cierre incorrecto y sin supervisión de la tapa del compartimento de carga puede provocar accidentes y lesiones graves.

- Abrir o cerrar la tapa del compartimento de carga solo cuando no haya nadie en su radio de apertura.
- Después de cerrar la tapa del compartimento de carga, verificar si está cerrada y bloqueada de manera correcta, para que no pueda abrirse durante la conducción. La tapa del

compartimento de carga cerrada debe estar alineada con las piezas adyacentes de la carrocería.

- Cerrar y bloquear la tapa del compartimento de carga y las puertas cuando el vehículo no esté en uso. Asegurarse de que nadie permanezca dentro del vehículo.
- Nunca transportar personas en el compartimento de carga.
- Nunca dejar a niños jugando sin supervisión dentro del vehículo o cerca de éste, principalmente cuando la tapa del compartimento de carga esté abierta. Los niños pueden entrar en el compartimento de carga, cerrarse la tapa y quedar atrapados. Según la estación del año, puede haber temperaturas muy altas o muy bajas en el interior de un vehículo cerrado, que pueden causar lesiones graves y enfermedades, principalmente en niños pequeños, o causar la muerte.

#### ⚠ AVISO

La capota marítima del compartimento de carga no puede desmontarse y montarse sin conocimientos técnicos y herramientas especiales.

- Un desmontaje o montaje incorrecto de la capota marítima del compartimento de carga puede dañar partes del vehículo. <

## Ajustar o soltar la capota marítima

📖 Tenga en cuenta ⚠️ y ⚠️, al principio de este capítulo, en la página 60.

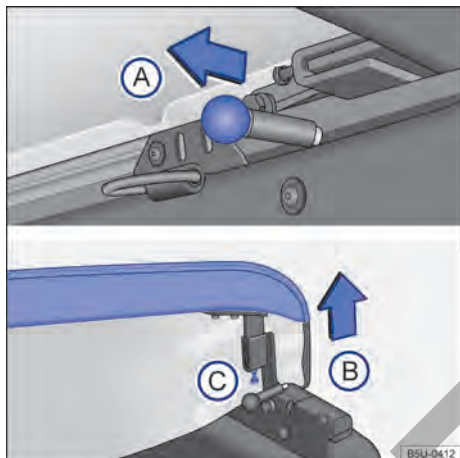

Fig. 49 Trabas y tornillo de ajuste del estiramiento de la capota marítima.

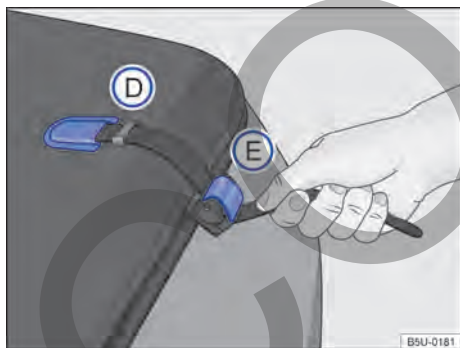

Fig. 50 Fijación de la capota marítima.

Dependiendo de la versión del vehículo, la capota marítima en el compartimento de carga puede no estar disponible.

### Ajustar el estiramiento de la capota marítima

- Para acceder a la tuerca y al tornillo para ajustar el estiramiento de la capota, abrir la tapa del compartimento de carga → pág. 58.
- Desplazar el perno de bloqueo → fig. 49 (A) en el sentido de la flecha, en ambos lados, simultáneamente.

- Levantar el extremo de la capota en el sentido de la flecha (B).
- Para ajustar el estiramiento, soltar la tuerca y apretar el tornillo o soltar el tornillo (C), hasta alcanzar el estiramiento deseado.
- A continuación, apretar la tuerca contra el asa de bloqueo.

### Soltar la capota marítima

- Para acceder a las trabas interiores de fijación de la capota, abrir la tapa del compartimento de carga → pág. 58.
- Desplazar el perno de bloqueo → fig. 49 (A) en el sentido de la flecha, en ambos lados, simultáneamente.
- Levantar el extremo de la capota en el sentido de la flecha (B).
- Retirar el extremo de la cinta de alojamiento → fig. 50 (D), en los laterales de la capota marítima, y forzar la cinta hacia abajo, para desbloquear la traba (E).
- Tirar la cinta por la parte superior para retirarla de la traba.
- Insertar el extremo de las cintas en el alojamiento (D), para facilitar el recogimiento de la capota marítima.

### ⚠️ ADVERTENCIA

- Nunca transportar o colocar carga sobre la capota marítima ya que puede ocasionar accidentes y daños al vehículo.
- Antes de iniciar el manejo, asegúrese siempre que la capota marítima esté correctamente fijada.

### ⚠️ AVISO

La tapa del compartimento de carga puede abrirse aún con la capota marítima totalmente instalada.

## Recoger la capota marítima (variante 1)

Tenga en cuenta  y , al principio de este capítulo, en la página 60.

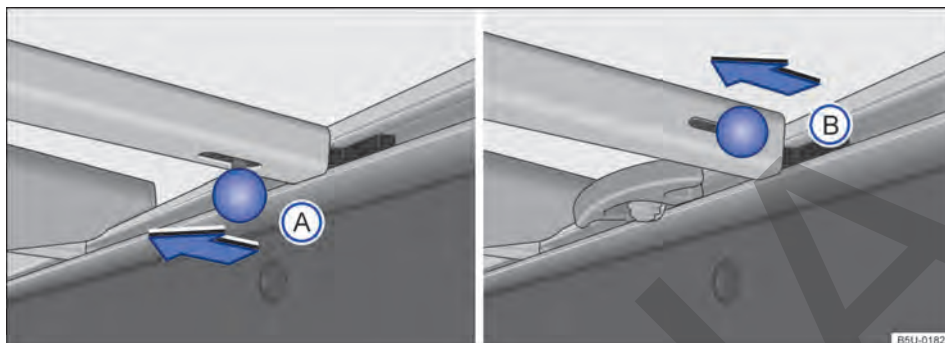

Fig. 51 Travesaños en el compartimento de carga: (A) vehículos con soportes de amarre fijos, (B) vehículos con soportes de amarre deslizantes.

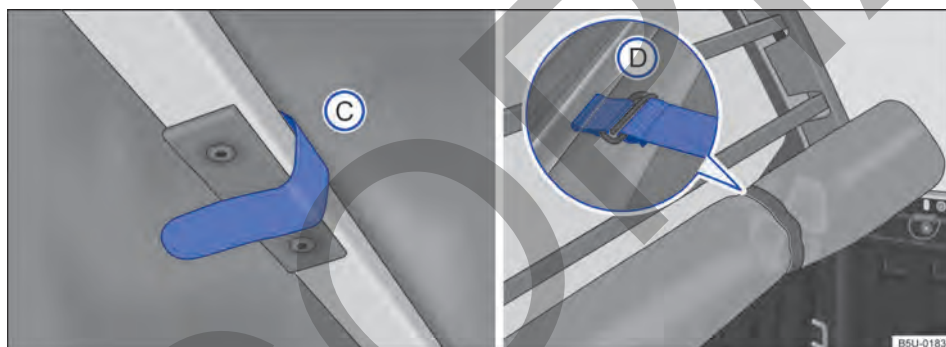

Fig. 52 En el compartimento de carga: tira de fijación y capota marítima correctamente recogida.

La capota marítima puede recogerse para el transporte de grandes volúmenes, según se describe a continuación:

- Soltar la capota marítima → pág. 61.
- Recoger la capota hasta tener acceso a los travesaños.
- Para la remoción del tipo (A) o (B), desplazar el perno de bloqueo en el sentido de la flecha → fig. 51. Para remover el travesaño que está cerca de la luneta, se necesita soltar las tiras de fijación de la capota → fig. 52 (C).
- Coloque los travesaños debajo de la capota y enrolle de modo que la parte externa (impermeable) de la capota sea visible.
- Después de recoger totalmente la capota, sujétela con las cintas de fijación (D).

### ADVERTENCIA

- Durante la instalación de los travesaños, asegúrese de que las extremidades de los travesaños estén perfectamente fijadas en sus alojamientos.
- Antes de iniciar el manejo, asegúrese siempre que la capota marítima esté totalmente recogida y correctamente fijada por las cintas.

## Recoger la capota marítima (variante 2)

📖 Tenga en cuenta ⚠️ y ⌚, al principio de este capítulo, en la página 60.

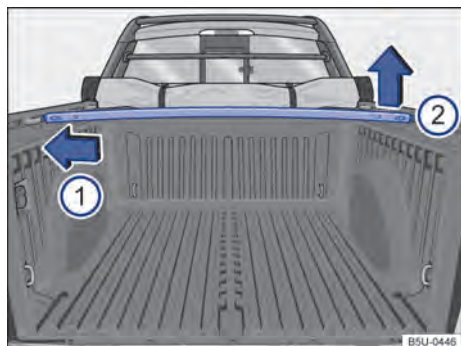

Fig. 53 Travesaños en el compartimento de carga: desmontar y montar.

La capota marítima puede recogerse para el transporte de grandes volúmenes, según se describe a continuación:

- Soltar la capota marítima → pág. 61.
- Recoger la capota hasta tener acceso a los travesaños.
- Para desmontar, presionar el travesaño del lado izquierdo en el sentido de la flecha → fig. 53 ① y retirar el travesaño de su alojamiento por el lado derecho ②.
- Para desmontar el travesaño que está cerca de la luneta, es necesario soltar las tiras de fijación de la capota → fig. 52 ③, y hacer el mismo procedimiento anterior para desmontar el travesaño (cuando exista más de un travesaño).
- Coloque los travesaños debajo de la capota y enrolle de modo que la parte externa (impermeable) de la capota sea visible.
- Después de recoger totalmente la capota, sujétela con las cintas de fijación → fig. 52 ④.
- Para montar los travesaños nuevamente en el compartimento de carga, proceda de la forma inversa a la descrita anteriormente.

## ⚠️ ADVERTENCIA

- Durante la instalación de los travesaños, asegúrese de que las extremidades de los travesaños estén perfectamente fijadas en sus alojamientos.
- Antes de iniciar el manejo, asegúrese siempre que la capota marítima esté totalmente recogida y correctamente fijada por las cintas.

## Vidrios

### Abrir o cerrar las ventanillas

#### Apertura y cierre de las ventanillas de forma manual

En vehículos *sin activación eléctrica de las ventanillas*, para abrir o cerrar las ventanillas accione la manivela ubicada en el guarnecido interior de las puertas.

#### Abrir o cerrar los vidrios eléctricamente

Las teclas se encuentran en las puertas y en la consola central → pág. 10.



Abrir el vidrio: presionar el botón. Cerrar el vidrio: tirar del botón. **O** para teclas en la consola central, para abrir la ventanilla presionar la tecla en la parte inferior y para cerrar presionar la tecla en la parte superior.

#### Tecla en la puerta del acompañante

La tecla en la puerta del acompañante es igual y tiene el mismo funcionamiento que la tecla en la puerta del conductor, siendo apenas una tecla en el revestimiento de cada puerta.

#### Función de subida y bajada automática

La función de subida y bajada automática permite abrir y cerrar completamente las ventanillas. De esta forma, no es necesario mantener apretada la tecla correspondiente del vidrio eléctrico.

**Para la función de subida automática:** tire de la tecla de la ventanilla correspondiente hasta la segunda posición, hacia arriba.



**Para la bajada automática de los vidrios:** presionar brevemente la tecla de la ventanilla correspondiente hasta la segunda posición, hacia abajo. ▶

**Detener el curso automático:** presionar o apriete nuevamente la tecla de la ventanilla correspondiente.

### Apertura y cierre de confort

*Dependiendo de la versión del vehículo y de los equipos montados, las funciones de cierre y apertura de confort y el cierre automático pueden no estar disponibles, presentar variaciones o funcionar parcialmente.*

Dependiendo de la versión del vehículo, las ventanillas se pueden abrir y cerrar desde el exterior con la llave del vehículo, con el encendido apagado:

- Mantenga presionada la tecla de desbloqueo  o de bloqueo  en la llave del vehículo. Se abren o se cierran todos los vidrios eléctricos. **O** introducir la llave del vehículo en el cilindro de la cerradura de la puerta del conductor y mantenerla girada **en sentido antihorario** para que todas las ventanillas eléctricas se abran o **en sentido horario** para que todas las ventanillas eléctricas se cierren.
- Para interrumpir la función, soltar la tecla de desbloqueo o la tecla de bloqueo **O** soltar la llave.

#### ADVERTENCIA

Un uso desatento de los vidrios eléctricos puede causar lesiones graves.

- Abrir o cerrar los vidrios eléctricos solamente cuando no hay nada ni nadie en su área de funcionamiento.
- Nadie debe permanecer en el interior del vehículo cuando se bloquean las puertas, especialmente niños y personas con necesidades especiales.
- Llevar siempre todas las llaves del vehículo consigo al dejar el vehículo. Después de apagar el motor, los vidrios aún pueden ser abiertos o cerrados por las teclas de las puertas por un breve periodo, mientras no se abra la puerta del conductor o del pasajero.

#### AVISO

Con los vidrios abiertos, la lluvia puede mojar el acabado interno del vehículo y causar daños en el vehículo.

 Cuando existe una falla de funcionamiento de los vidrios eléctricos, la función de subida y bajada automática y la función antiaprisio-

namiento no funcionan correctamente. Acuda a un Concesionario Volkswagen o a una empresa especializada.

### Función antiaprisionamiento de los vidrios

La función antiaprisionamiento de los vidrios eléctricos puede reducir el peligro de sufrir lesiones por aprisionamiento al cerrar de las ventanillas → . Si la función de cierre automático (proceso de cierre) de un vidrio es afectada por la dificultad de movimiento o por un obstáculo, el vidrio se abrirá de inmediato.

- Compruebe por qué no se ha podido cerrar la ventanilla.
- Intente cerrar la ventanilla nuevamente.
- Después de accionar repetidas veces la función antiaprisionamiento, la función de subida automática de las ventanillas podrá quedar fuera de funcionamiento.
- Para restablecer la función de subida automática de las ventanillas, siga el siguiente procedimiento → pág. 66.
- En caso de continuar sin poder cerrar la ventanilla, acuda un Concesionario Volkswagen o una empresa especializada.

#### ADVERTENCIA

El cierre de las ventanillas con los vidrios eléctricos sin la función antiaprisionamiento puede provocar lesiones graves.

- Cierre siempre las ventanillas con los vidrios eléctricos prestando atención.
- Nunca deberá permanecer nadie en la zona de funcionamiento de los vidrios eléctricos, en especial cuando se cierran sin la función antiaprisionamiento.
- La función antiaprisionamiento no impide que puedan quedar aprisionados los dedos u otras partes del cuerpo contra el marco de la ventanilla y, de esta forma se produzcan lesiones.

 La función antiaprisionamiento también funciona con el cierre de confort de los vidrios con la llave del vehículo.



## Abrir o cerrar la luneta rebatible

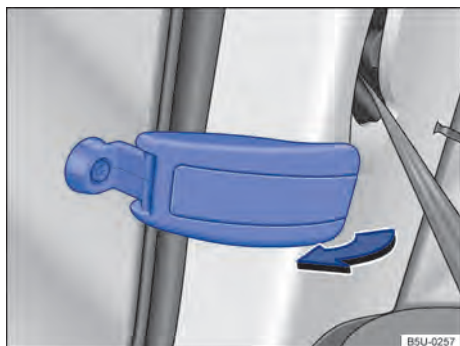

Fig. 54 Abrir la luneta rebatible.

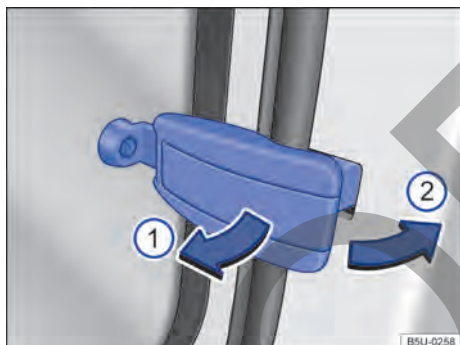

Fig. 55 Cerrar la luneta rebatible.

Dependiendo de la versión del vehículo, la luneta rebatible puede no estar disponible.

### Abrir la luneta rebatible

- Tirar de la palanca de bloqueo de la luneta en el sentido de la flecha → fig. 54.
- Presionar la palanca de bloqueo hacia afuera, hasta que la luneta que se muestra se bloquee por completo.

### Cerrar la luneta rebatible

- Tirar de la palanca de bloqueo en el sentido de la flecha → fig. 55 ① hacia adentro.
- Presionar la palanca de bloqueo en el sentido de la flecha → fig. 55 ② hacia atrás, hasta que se bloquee y la luneta quede cerrada.

### **⚠ ADVERTENCIA**

Un uso descuidado de la luneta rebatible puede provocar lesiones graves.

- Abra o cierre los vidrios eléctricos solo cuando no haya nadie en su área de funcionamiento.

### **⚠ AVISO**

Con los vidrios abiertos, la lluvia puede mojar el acabado interno del vehículo y causar daños en el vehículo.

## Abrir y cerrar el vidrio corredizo del compartimento de carga

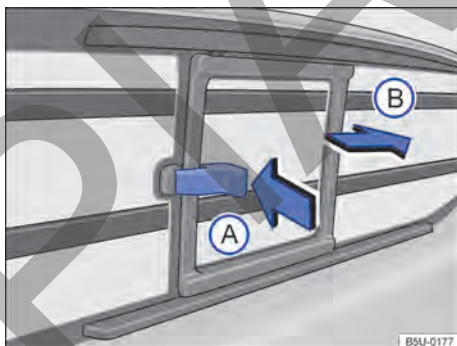

Fig. 56 En el compartimento de carga: apertura del vidrio corredizo.

### Abrir el vidrio corredizo

Presionar el cierre en el sentido de la flecha → fig. 56 (A) y al mismo tiempo mover el vidrio en el sentido de la flecha (B).

### Cerrar el vidrio corredizo

Empujar el vidrio en el sentido contrario al de la flecha (B) hasta su total bloqueo.

### **⚠ ADVERTENCIA**

El cierre del vidrio corredizo puede causar heridas graves.

- Cerrar el vidrio corredizo siempre con cuidado.
- Antes de bloquear las puertas, para mayor seguridad, asegúrese siempre que el vidrio corredizo está cerrado y el cierre está debidamente bloqueado.

### Restablecer la función de subida y bajada automática

Si la batería del vehículo fue desconectada o se descargó con la ventanilla sin cerrar por completo o, aún después de algunas activaciones de la función antiaprisionamiento, la función de subida y bajada automática se desactiva y hay que restablecerla:

- Cerrar todos los vidrios.
- Tire de la tecla de la ventanilla correspondiente hacia arriba y manténgala en esta posición durante al menos un segundo.
- Suelte la tecla y vuelva a tirar de ella hacia arriba hasta el tope. La función de subida y bajada automática está funcionando nuevamente.

Para las otras teclas con esta función desactivada, repetir esta operación.

### Restablecer la función de cierre automático desde adentro

Si la batería del vehículo fue desconectada o se descargó con la ventanilla sin cerrar por completo o, aún después de algunas activaciones de la función antiaprisionamiento, la función de subida y bajada automática con la llave del vehículo o con el mando a distancia desde el exterior del vehículo, se desactiva y hay que restablecerla:

- Cerrar todos los vidrios.
- Tire de la tecla de la ventanilla correspondiente hacia arriba y manténgala en esta posición durante al menos un segundo.

## Volante

### Ajuste la posición del volante

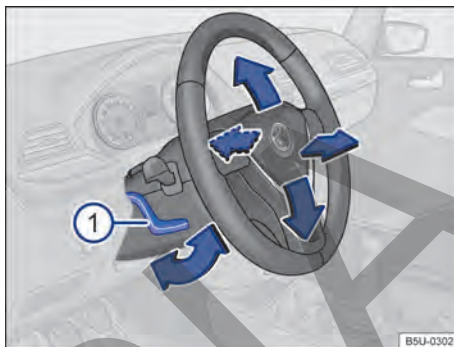

Fig. 57 Ajustar la posición del volante.

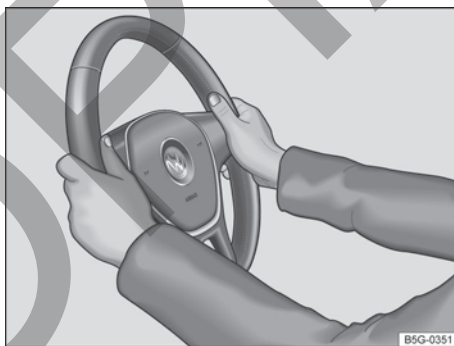

Fig. 58 En el volante: posición 9 y 3 horas.

Solo ajuste el volante antes de emprender la marcha y con el vehículo detenido.

- Ajustar la distancia correcta entre el conductor y el volante → pág. 29 con ayuda del comando del asiento del conductor → pág. 68.
- Empujar la palanca → fig. 57 ① hacia abajo y colocar el volante en la posición deseada.
- Ajustar el volante de modo que el conductor pueda sujetarlo con las dos manos por el borde exterior y con los brazos ligeramente doblados (en la posición equivalente a las 9 y las 3 horas → fig. 58) con ambas manos y con los brazos ligeramente doblados.
- Presionar la palanca con firmeza hacia arriba y colocarla en la posición de cierre, hasta que quede alineada a la columna de dirección → ⚠▶

## ADVERTENCIA

- Presionar la palanca ① siempre firmemente hacia arriba después del ajuste para que el volante no cambie su posición mientras conduce.
- Nunca ajustar el volante de la dirección durante la marcha. Si durante la conducción se constata que es necesario un ajuste, detenerse de forma segura y ajustar el volante correctamente.
- Ignorar los cuidados anteriormente citados pueden comprometer el movimiento de giro del volante por parte del conductor.
- El volante ajustado debe apuntar siempre en dirección al tórax y no hacia el rostro, para no restringir la protección del airbag frontal del conductor en caso de accidente.
- Durante la conducción, siempre sujete el volante con ambas manos lateralmente en el borde externo en la posición equivalente a las 9 y a las 3 → fig. 58, para reducir las lesiones provocadas por un disparo del airbag frontal del conductor.
- Nunca sujetar el volante en la posición de las 12 horas ni de ninguna otra manera, por ejemplo del centro del volante de la dirección. El disparo del airbag frontal del conductor pueden ocasionarse lesiones graves en los brazos, las manos y la cabeza.
- Ignorar los cuidados anteriormente citados influyen directamente en la protección del conductor en caso de colisión frontal del vehículo. Estas recomendaciones son válidas para vehículos *sin* y *con* ajuste de la posición del volante.

# Asientos y apoyacabezas

## Asiento delantero

### Introducción al tema

## ADVERTENCIA

Antes de todo viaje, ajustar siempre correctamente el asiento, el cinturón de seguridad y los apoyacabezas, cerciorándose de que todos los pasajeros estén con los cinturones colocados correctamente.

- Empujar el asiento del acompañante hacia atrás lo máximo posible.
- Ajustar el asiento del conductor de manera que quede una distancia mínima de 25 cm entre el tórax y el centro del volante de la dirección. Ajustar el asiento del conductor de manera longitudinal para que los pedales se puedan accionar por completo con las piernas apenas ligeramente dobladas y la distancia de la zona de la rodilla con el panel de instrumentos sea de al menos 10 cm. Cuando no se pueda cumplir con esta exigencia por causa de particularidades físicas, entrar en contacto obligatoriamente con un Concesionario Volkswagen si fuera el caso, efectuar instalaciones especiales.
- Nunca conducir con el respaldo del asiento muy inclinado hacia atrás. Cuanto más inclinado hacia atrás esté el respaldo del asiento, mayor será el riesgo de lesiones por una disposición incorrecta de la banda del cinturón de seguridad y una postura incorrecta.
- Nunca conducir con el respaldo del asiento inclinado hacia adelante. Un airbag frontal activado puede lanzar el respaldo del asiento hacia atrás y lastimar a los pasajeros de los asientos traseros.
- Adoptar y mantener la mayor distancia posible del volante de la dirección y del panel de instrumentos.
- Sentarse siempre en forma recta con la espalda contra el respaldo del asiento, en los asientos delanteros correctamente ajustados. No poner ninguna parte del cuerpo directamente o muy cerca del ubicación del airbag.

- Para los pasajeros en los asientos traseros, aumenta el riesgo de lesiones graves si no se sientan en forma recta, ya que los cinturones de seguridad no estarían posicionados correctamente.

### **⚠ ADVERTENCIA**

Una regulación incorrecta de los asientos puede causar accidentes y lesiones graves.

- Solamente ajustar los asientos con el vehículo detenido, ya que de lo contrario, se pueden salir de lugar inesperadamente durante la conducción, pudiendo provocar la pérdida de control del vehículo. Asimismo, se adopta una postura incorrecta durante la regulación.
- Únicamente ajustar la altura, inclinación y dirección longitudinal de los asientos delanteros cuando no haya nadie en el área de ajuste de los asientos.
- El área de ajuste de los asientos delanteros no debe ser restringida por objetos.

## Comandos del asiento delantero

📖 Tenga en cuenta **⚠**, al principio de este capítulo, en la página 67.

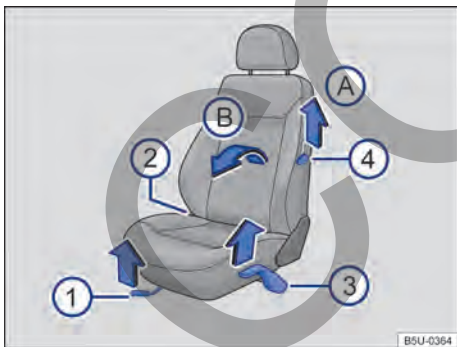

Fig. 59 Comandos del asiento izquierdo.

A continuación se describen todos los comandos posibles. De acuerdo con la versión del asiento puede variar la cantidad de comandos.

## Ajustar la posición del asiento

Leyenda para → fig. 59:

- 1 Tirar de la palanca para desplazar el asiento delantero hacia adelante o hacia atrás. ¡El asiento delantero debe bloquearse después de soltar la palanca!
- 2 Aflojar el respaldo del asiento y girar la manivela para ajustar el respaldo del asiento.
- 3 *Solo en el asiento del conductor*, mover la palanca varias veces, si es necesario, hacia arriba o hacia abajo, para ajustar la altura del asiento.
- 4 Rebatir el respaldo del asiento:
  - Dependiendo de la versión del vehículo, la palanca para rebatir el respaldo del asiento puede no estar disponible. Para versiones con palanca para rebatir el respaldo del asiento: mover y rebatir el respaldo del asiento. Levantar la palanca en el sentido de la flecha **A**, y mover el respaldo hacia adelante, en el sentido de la flecha **B**. Al volver a la posición normal, asegúrese de que el respaldo del asiento esté correctamente trabado en esta posición.

## Asiento trasero

### Banqueta trasera

Dependiendo de la versión del vehículo, el asiento trasero puede no estar disponible.

En la banqueta trasera hay casquillos de fijación que sujetan la banqueta de forma correcta y segura. Si se desmonta la banqueta se pueden dañar los casquillos de fijación se pueden dañar y se deben reemplazar.

Volkswagen no recomienda que desmonte la banqueta o que usted sustituya los casquillos de fijación. Para ello, diríjase a un Concesionario Volkswagen.

### **⚠ ADVERTENCIA**

La banqueta trasera cuando no está fijada de manera correcta puede causar lesiones graves.

- Asegúrese de que el cinturón de seguridad no esté atascado o dañado en la banqueta trasera.

- Si la banqueta trasera no está encajada de manera segura, no se deben transportar en ella personas o niños.

## Apoyacabezas

### Introducción al tema

Las posibilidades de ajuste y extensión de los apoyacabezas se describen a continuación. Tratar de que la postura correcta esté ajustada → pág. 28.

Todos los asientos vienen equipados con apoyacabezas, en algunas versiones no se dispone del apoyacabezas trasero central. El apoyacabezas trasero central está destinado solo a la plaza central del asiento trasero. Por ello, no monte el apoyacabezas en otras posiciones.

#### Ajuste correcto del apoyacabezas

Ajuste el apoyacabezas para que su borde superior se encuentre preferentemente en la misma línea de la parte superior de la cabeza – pero no por debajo de la altura de los ojos.

#### Ajuste del apoyacabezas para personas bajas

Empuje el apoyacabezas hacia abajo hasta el tope, incluso si la cabeza se encuentra por debajo del borde superior del apoyacabezas. En las posiciones más bajas puede haber una pequeña laguna entre el apoyacabezas y el respaldo del asiento.

#### Ajuste del apoyacabezas para personas de gran estatura

Empujar el apoyacabezas hacia arriba hasta el biente.

### ⚠ ADVERTENCIA

La conducción con los apoyacabezas removidos o ajustados incorrectamente aumenta el riesgo de lesiones graves o fatales en caso de accidentes y maniobras de dirección y de frenado súbitas.

- Conducir siempre con los apoyacabezas correctamente instalados y ajustados, de haber una persona en el asiento.

- Cada ocupante debe ajustar el apoyacabezas correctamente según su estatura, para reducir el riesgo de lesiones en el cuello en caso de accidente. Al mismo tiempo, el borde superior del apoyacabezas debe quedar preferentemente en la misma línea de la parte superior de la cabeza –pero no por debajo de la altura de los ojos. Posicionar la parte posterior de la cabeza lo más cerca posible del apoyacabezas.

- Nunca ajustar el apoyacabezas durante la conducción.

### ⚠ AVISO

Al desmontar y montar los apoyacabezas, tener cuidado para que no se golpeen en el revestimiento interior del techo o en el respaldo del asiento delantero. De lo contrario, se pueden averiar el revestimiento interior del techo y otras partes del vehículo.

### Ajustar el apoyacabezas

📖 Tenga en cuenta ⚠ y ⌚, al principio de este capítulo, en la página 69.

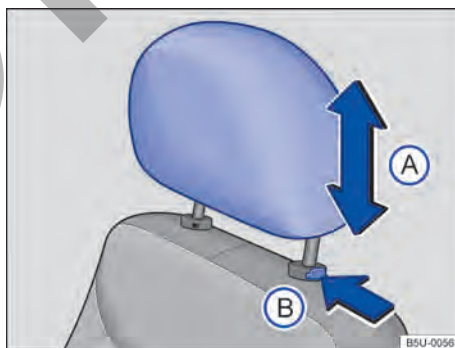

Fig. 60 Apoyacabezas delantero: ajustar.

## Montaje y desmontaje del apoyacabezas

📖 Tenga en cuenta ⚠️ y ⏰, al principio de este capítulo, en la página 69.

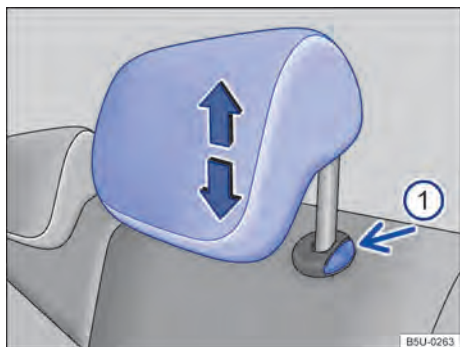

Fig. 61 Apoyacabezas trasero: ajustar.

Dependiendo de la versión del vehículo, el apoyacabezas trasero puede no estar disponible.

### Ajuste la altura del apoyacabezas delantero

- Empujar el apoyacabezas hacia arriba o hacia abajo en el sentido de la flecha → fig. 60 (A) → ⚠️ en *Introducción al tema* de la pág. 69.
- El apoyacabezas debe bloquearse con seguridad en una posición.

### Ajuste la altura del apoyacabezas trasero

- Empujar el apoyacabezas hacia arriba en el sentido de la flecha → fig. 61 (A) o con la tecla → fig. 61 (B) presionada, empujar hacia abajo → ⚠️ en *Introducción al tema* de la pág. 69.
- El apoyacabezas debe bloquearse con seguridad en una posición.

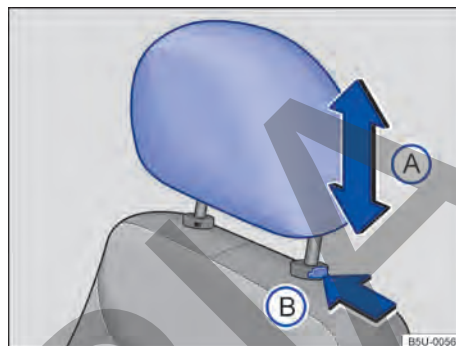

Fig. 62 Apoyacabezas delantero: desinstalar.

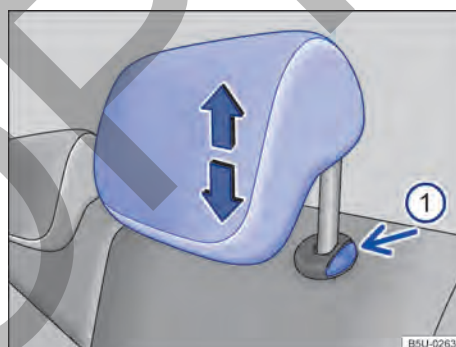

Fig. 63 Apoyacabezas traseros: desinstalar.

Dependiendo de la versión del vehículo, el apoyacabezas trasero puede no estar disponible.

### Desmontar el apoyacabezas delantero

- Empujar el apoyacabezas totalmente hacia arriba → ⚠️ en *Introducción al tema* de la pág. 69.
- Presionar la tecla → fig. 62 (B) en el sentido de la flecha. Retire el apoyacabezas mientras presiona la tecla.

### Montaje del apoyacabezas delantero

- Posicionar el apoyacabezas correctamente por medio de sus guías y colocarlo en las guías del respectivo respaldo del asiento.
- Empujar el apoyacabezas completamente hacia abajo con la tecla → fig. 62 (B) presionada.
- Ajustar los apoyacabezas de acuerdo con la postura correcta en el asiento → pág. 69.

### Desinstalar el apoyacabezas trasero

- Empujar el apoyacabezas totalmente hacia arriba → ▲ en *Introducción al tema* de la pág. 69.
- Presionar la tecla → fig. 63 (B) en el sentido de la flecha. Retire el apoyacabezas presionando el botón.

### Instalar el apoyacabezas trasero

- Posicionar el apoyacabezas correctamente por medio de sus guías y colocarlo en las guías del respectivo respaldo del asiento.
- Empuje el apoyacabezas hacia abajo con el botón → fig. 63 (B) presionado.
- Ajustar los apoyacabezas de acuerdo con la postura correcta en el asiento → pág. 69.

## Iluminación

### Indicadores de dirección

#### Encender y apagar los indicadores de dirección

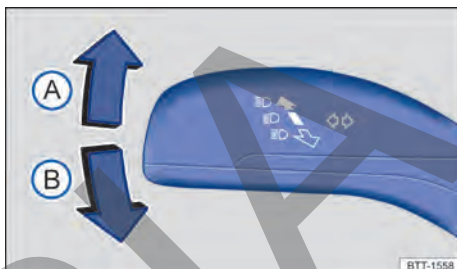

Fig. 64 A la izquierda en la columna de dirección: palanca de los indicadores de dirección y del farol alto.

- Conectar el encendido.
- Colocar la palanca de los indicadores de dirección y del farol alto de la posición central a la siguiente posición:

- (A) Parpadear a la derecha. ➔
- (B) Parpadear a la izquierda. ➤

- Colocar la palanca de los indicadores de dirección y del farol alto en la posición básica para apagar los indicadores de dirección.

Cuando el volante de la dirección vuelve a su posición normal, después de una curva, los indicadores de dirección se apagarán automáticamente y la palanca regresará a la posición central.

Si la señal sonora no suena con el indicador de dirección conectado, buscar un Concesionario Volkswagen o una empresa especializada y mandar a verificar el vehículo.

#### Auxilio de cambio de franja de rodaje

Desplazar brevemente la palanca de los indicadores de dirección hacia arriba o hacia abajo, solo hasta el punto en que ofrezca resistencia y entonces soltarla. Los indicadores de dirección titilarán automáticamente por tres veces. ▶



## ⚠ ADVERTENCIA

El uso inadecuado o el no uso de los indicadores de dirección, así como olvidarse de apagarlos, puede confundir a los demás conductores. Esto puede provocar accidentes y lesiones graves.

- El cambio de carril, las maniobras de sobrepaso y los giros siempre deben indicarse con tiempo mediante los indicadores de dirección.
- Apagar los indicadores de dirección después de cambiar de carril, de la maniobra de sobrepaso o del giro.

**i** Los indicadores de dirección funcionan solamente con el encendido conectado. Las luces de advertencia funcionan también con el motor apagado → pág. 48.

**i** Cuando un indicador de dirección falla en el vehículo, la luz de control titila aproximadamente dos veces más rápido.

## Luces de conducción

### Encender y apagar las luces

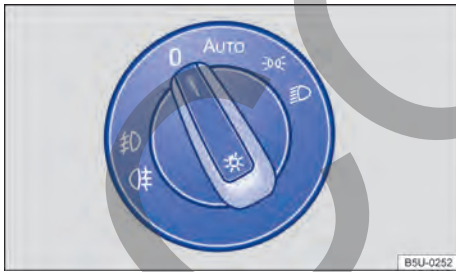

Fig. 65 En el panel: conmutador de las luces.

Observar las determinaciones legales específicas de cada país para el uso de la iluminación del vehículo.

Dependiendo de la versión del vehículo, el faro y la linterna de neblina podrán no estar disponibles.

Dependiendo de la versión del vehículo, la función **AUTO** puede no estar disponible.

*El faro de largo alcance es válido solamente para algunas versiones.*

### Encender las luces

- Conectar el encendido.
- Girar el conmutador de las luces a la posición correspondiente:

**AUTO** Accionamiento automático de las luces de conducción: las luces de conducción se encienden y se apagan automáticamente de acuerdo con la claridad y la condición del tiempo → ⚠.

**☞** Luz de posición encendida. El símbolo en el interruptor de las luces se enciende en color verde.

**☞** Farol bajo encendido.

### Apagar las luces

- Desconectar el encendido.
- Girar el conmutador de las luces a la posición correspondiente:

**0** Las luces están apagadas.

**☞** Luz de posición encendida. El símbolo en el interruptor de las luces se enciende en color verde.

**☞** Farol bajo apagado: mientras la llave del vehículo se encuentre colocada en el encendido, la luz de posición continuará encendida.

## ⚠ ADVERTENCIA

La luz de posición no es lo suficientemente intensa para iluminar la calle y ser vista por otros conductores.

- Prender el farol bajo siempre en la oscuridad, neblina o con mala visibilidad.
- Debido a su fuerte efecto encandilante, la linterna de neblina solo debe encenderse cuando el alcance visual es muy reducido.

**i** Al utilizar los dispositivos de iluminación descritos, respetar las disposiciones legales. ◀

### Encender y apagar el farol y la linterna de neblina

La luz de control **☞** en el conmutador de las luces → fig. 65 indica que el farol de neblina está encendido.

La luz de control **☞** en el panel de instrumentos indica que la linterna de neblina está encendida. ▶

Para vehículos con farol de neblina y linterna de neblina:

- Encender el farol de neblina: tirar del interruptor de las luces → fig. 65 de la posición  $\Rightarrow$  o  $\Rightarrow$  hasta la primera marcha.
- Encender la linterna de neblina: tirar totalmente del interruptor de las luces → fig. 65 de la posición  $\Rightarrow$  o  $\Rightarrow$ .
- Para apagar el faro/linterna de neblina, presionar el interruptor de las luces o girar a la posición 0.

Para vehículos solo con farol de neblina:

- Encender el farol de neblina: tirar del interruptor de las luces → fig. 65 de la posición  $\Rightarrow$  o  $\Rightarrow$  hasta la primera marcha.
- Para apagar el farol de neblina, presionar el interruptor de las luces o girar a la posición 0.

 Dependiendo del modelo o de la versión, la linterna de neblina se ofrece por separado al farol de neblina.

 La linterna de neblina se ubica junto a la linterna trasera izquierda del vehículo.

## Funciones de las luces

Dependiendo de la versión del vehículo, o el control automático de la luz de conducción (AUTO) puede no estar disponible.

### Control automático de la luz de conducción AUTO

El control automático de la luz de conducción es simplemente una ayuda, por lo que no puede reconocer suficientemente todas las situaciones de conducción.

Con el control automático de la luz de circulación en funcionamiento, el farol bajo y las linternas se encienden automáticamente cuando el sensor crepuscular detecta que el ambiente exterior al vehículo tiene baja luminosidad, como, por ejemplo cuando se atraviesa un túnel de día o cuando oscurece. Cuando el vehículo circula en un ambiente con iluminación solar intensa, con el interruptor de las luces en la posición **AUTO**, las luces de cruce y los faros se encienden automáticamente por la central eléctrica.

Si el conmutador giratorio de las luces se encuentra en la posición **AUTO**, los faros, la iluminación de los instrumentos y de la matrícula, se encenderán y apagarán automáticamente en las siguientes situaciones → :

El sensor crepuscular se ubica junto al sensor de lluvia → pág. 78.

Si con el control automático de la luz de conducción encendido, los faros o las linternas de neblina se encienden, el farol bajo también se encenderá independientemente de la claridad del ambiente.

### Comportamiento de activación alterado del sensor crepuscular

Las posibles causas de averías e interpretaciones erróneas en el área de la superficie sensible del sensor crepuscular son entre otras:

- Escobillas de los limpiaparabrisas dañadas: una película de agua o rayas de limpieza por causa de escobillas dañadas, pueden interferir en el reconocimiento de la iluminación exterior.
- Insectos: la presencia de insectos puede interferir en el reconocimiento de la iluminación exterior.
- Estrías de sal: en el invierno, las estrías de sal en el vidrio pueden interferir en el reconocimiento de la iluminación exterior.
- Suciedad: el polvo seco, la cera, revestimientos del vidrios (efecto loto) y residuos de detergentes (lavado rápido) pueden hacer menos sensible al sensor de crepuscular o, incluso impedir su reacción.
- Adhesivos y etiquetas: no pueden cubrir externa o internamente la zona del sensor, ya que de lo contrario pondrá en peligro el correcto funcionamiento de las funciones del sensor crepuscular.

### Alerta sonora para luces no apagadas

Con la llave del vehículo fuera del cilindro de encendido y la puerta del conductor abierta, suena la alerta sonora con el conmutador de las luces en la posición  $\Rightarrow$  o  $\Rightarrow$ . Esto es un recordatorio para apagar las luces, de ser necesario.

### Farol de conversión (cornering light)

Dependiendo de la versión del vehículo, la luz de giro puede no estar disponible. ▶

En giros lentos o en curvas muy cerradas, la luz de giro se enciende automáticamente. La luz de giro está integrada al farol de neblina y se enciende solo al conducir a baja velocidad, aproximadamente 40 km/h.

Cuando se engrana la marcha atrás, la luz de giro se puede encender a ambos lados del vehículo durante la maniobra.

### ⚠ ADVERTENCIA

Es posible que ocurran accidentes si la calle no está lo suficientemente iluminada y el vehículo solo es visto con dificultad o no es visto por los demás usuarios de la vía.

- El control automático de la luz de conducción (AUTO) enciende la luz de cruce solo cuando se altera la luminosidad y no con niebla, por ejemplo.

**i** En caso de condiciones atmosféricas frías o húmedas, el farol, así como la linterna trasera y los indicadores de dirección, pueden empañarse temporalmente por dentro. Esto es normal y no influye sobre la vida útil del sistema de iluminación del vehículo.

### Encender o apagar el farol alto/largo alcance

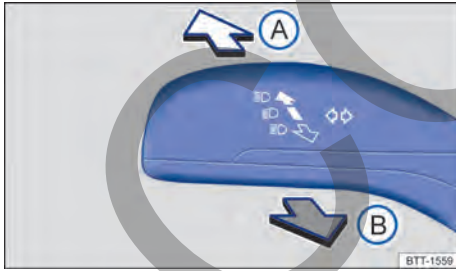

**Fig. 66** A la izquierda en la columna de dirección: palanca de los indicadores de dirección y del farol alto.

- Conectar el encendido y el farol bajo.
- Colocar la palanca de los indicadores de dirección y del farol alto de la posición central a la siguiente posición:

- Ⓐ Farol alto encendido/farol de largo alcance.
- Ⓑ Activar la señal de luz o apagar el farol alto. La *ráfaga* permanece encendida cuando se tira de la palanca.

Con los faros altos encendidos o al dar señal de luz, la luz de control azul se enciende en el instrumento combinado.

### ⚠ ADVERTENCIA

Un farol regulado muy alto y el uso inadecuado del farol alto pueden distraer e impedir la visión de otros conductores. Esto puede provocar accidentes y lesiones graves.

- Asegurarse de que el farol esté regulado correctamente.
- Nunca utilizar el farol alto o ráfagas ya que puede deslumbrar a otros conductores.

**i** El farol de largo alcance funciona junto con el farol alto. El *farol alto / de largo alcance* solamente puede activarse con el farol bajo activado.

◀ **i** En función de la complejidad de cambiar la lámpara del farol de largo alcance, Volkswagen recomienda procurar un Concesionario Volkswagen o una empresa especializada. ▶

### Enmascarar o cambiar la posición del farol

Al conducir por países con sentido de rodaje contrario al del país de origen, el farol bajo asimétrico puede deslumbrar a los vehículos que vienen en sentido contrario. Por ese motivo, enmascarar o cambiar la posición del farol en viajes internacionales.

Si es el caso, enmascarar determinadas regiones del farol con películas o cambiar la posición del farol en una empresa especializada. Se puede obtener mayor información en una empresa especializada. Para esto, Volkswagen recomienda los Concesionarios Volkswagen.

**i** El uso de adhesivos sobre el farol solo está permitido durante cortos períodos de tiempo. Dirigirse a una empresa especializada para una conversión permanente. Para esto, Volkswagen recomienda los Concesionarios Volkswagen. ▶

## Solución de problemas

### Indicadores de dirección

◀▶ Indicadores de dirección a la izquierda o a la derecha. La luz de control parpadeará dos veces más rápido cuando se haya quemado una linterna de los indicadores de dirección del vehículo. Compruebe las luces del vehículo.

## Luz de estacionamiento

### Función "Coming Home" y "Leaving Home" (iluminación exterior de orientación)

Con las luces de orientación, la zona cercana al vehículo se ilumina cuando se sale ("Coming Home") y cuando se entra al vehículo ("Leaving Home"). Para vehículos con sensor de luz y de lluvia, la función "Leaving Home", a su vez, se controla automáticamente.

Con la función "Coming Home" o "Leaving Home" activada, se enciende el farol bajo y la luz de posición como iluminación exterior de orientación.

Para vehículos *sin* Sistema de información Volkswagen (I-System) y *con* la función "Coming Home" y "Leaving Home", la función se activa en modo manual.

#### Vehículos sin sensor crepuscular y de lluvia: Modo manual

Conectar la función "Coming Home":

- Desconectar el encendido.
- Activar el destello del farol alto/largo alcance durante aproximadamente un segundo.
- La iluminación exterior de orientación se enciende al abrir la puerta del conductor.

Desconectar la función "Coming Home":

- Automáticamente después del transcurso del tiempo de la iluminación temporizada configurada.
- **O:** conectar el encendido.

En modo manual, la función "Leaving Home" solo se activa si antes se activa la función "Coming Home".

Conectar la función "Leaving Home":

- Desbloquear el vehículo con la llave con mando a distancia.
- Desconectar la función "Leaving Home":
  - Automáticamente después del tiempo programado de la iluminación de orientación.
  - **O:** conectar el encendido.

#### ◀ Vehículos con sensor crepuscular y de lluvia

Conectar la función "Coming Home":

- Desconectar el encendido.
- Activar el destello del farol alto/largo alcance durante aproximadamente un segundo.
- La iluminación exterior de orientación se enciende al abrir la puerta del conductor.

Desconectar la función "Coming Home":

- Automáticamente después del tiempo programado de la iluminación de orientación.
- **O:** al girar el interruptor de las luces a la posición **0**.
- **O:** conectar el encendido.

Conectar la función "Leaving Home":

- Desbloquear el vehículo con la llave con mando a distancia, si el interruptor de las luces se encuentra en la posición **AUTO** y el sensor crepuscular reconoce la *oscuridad*.

Desconectar la función "Leaving Home":

- Automáticamente después del tiempo programado de la iluminación de orientación.
- **O:** al girar el interruptor de las luces a la posición **0**.
- **O:** conectar el encendido.

 En vehículos con Sistema de información Volkswagen (I-System), en el menú **Configuración**, se puede configurar la duración del tiempo de las luces de orientación y activar o desactivar la función.

 El tiempo de las luces de orientación puede programarse en un Concesionario Volkswagen o por medio del menú **Configuración** en vehículos con Sistema de información Volkswagen.

## Iluminación interna

### Iluminación de los instrumentos y de los interruptores



**Fig. 67** En el panel de instrumentos: tecla de regulación de la iluminación de los instrumentos y de los interruptores.

Con el encendido conectado, se puede regular la luminosidad de los instrumentos y de los interruptores, en tres diferentes niveles, pulsando la tecla → fig. 67.

La conmutación se realiza siempre **en orden creciente**, volviendo al primer nivel después de que la iluminación haya alcanzado su mayor intensidad.

#### Sensor de iluminación del panel de instrumentos

*Dependiendo de la versión del vehículo, el sensor de iluminación del panel de instrumentos puede no estar disponible.*

El sensor de iluminación del panel de instrumentos se encuentra en el panel de instrumentos y se activa automáticamente.

La iluminación del panel de instrumentos se enciende automáticamente cuando aumenta la intensidad de la luz exterior, por ejemplo en días soleados. Para evitar el reflejo de la luz exterior en el panel de instrumentos.

La iluminación del panel de instrumentos se apaga cuando disminuye la intensidad de la luz exterior y el farol y/o farol bajo están apagadas, por ejemplo al pasar por túneles. Esto deberá recordarle al conductor que debe encender de forma manual los faros bajos.

## Luces internas y de lectura

Presionar la tecla correspondiente:



Apagar las luces internas.



Encender las luces internas.



Encender el conmutador de contacto de la puerta (posición central). Las luces internas se encienden automáticamente al desbloquear el vehículo, al abrir una puerta o al retirar la llave del vehículo del cilindro del encendido. La luz se apaga unos segundos después de cerrar todas las puertas, al bloquear el vehículo o al conectar el encendido.



Encender o apagar la respectiva luz de lectura.



Si no están cerradas las puertas del vehículo y el interruptor está en la posición , la luz interior delantera se apaga luego de aproximadamente unos minutos. De esta forma, se evita que la batería del vehículo se descargue.



La luz interior y de lectura se apagan cuando se bloquea el vehículo o unos minutos después de retirar la llave del vehículo de la cerradura de encendido. Esto impide que la batería del vehículo se descargue.



Cuando los airbags se disparan en un accidente, la luz interior se pueden encender automáticamente → pág. 41.

### Iluminación del compartimento de carga

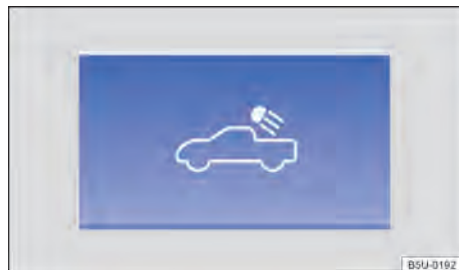

**Fig. 68** En la consola central: tecla de iluminación del compartimento de carga.

Dependiendo de la versión del vehículo, la iluminación del compartimento de carga puede no estar disponible.

La iluminación del compartimento de carga es encendida **con la luz de posición** encendida y **el encendido desactivado**.

Con la iluminación del compartimento de carga encendida, el compartimento de carga es iluminado.

- Para **conectar**: presionar la tecla → **fig. 68** en el panel de instrumentos.
- Para **desconectar**: presionar nuevamente la tecla → **fig. 68** en el panel de instrumentos, desactivar la luz de posición o conectar el encendido del vehículo.

 Al encender la iluminación del compartimento de carga, el símbolo se enciende en la respectiva tecla.

## Visibilidad

### Limpiaparabrisas y lavaparabrisas

#### Palanca de los limpiaparabrisas

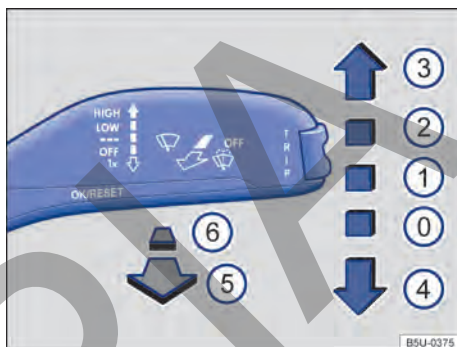

**Fig. 69** Manejar los limpiaparabrisas / lavaparabrisas.

Mover la palanca de los limpiaparabrisas a la posición deseada → ①:

- ① **OFF** Limpiaparabrisas/limpialuneta apagados.
- ① ... Temporizador de los limpiaparabrisas.
- ② **LOW** Limpieza lenta.
- ③ **HIGH** Limpieza rápida.
- ④ 1x Movimiento único de los limpiaparabrisas, limpieza breve.
- ⑤  Sistema del lavaparabrisas activado mientras se tire de la palanca.
- ⑥ **OFF** Sistema de los lavadores apagados.

#### **ADVERTENCIA**

En bajas temperaturas, el agua de los lavaparabrisas sin anticongelante suficiente puede congelarse sobre el parabrisas y limitar la visibilidad frontal.

- Utilizar los lavaparabrisas solamente con anticongelante suficiente en temperaturas de invierno.
- Nunca utilizar los lavaparabrisas en temperaturas de invierno si el parabrisas no está siendo calentado con el sistema de ventilación. De lo contrario, el aditivo anticongelante puede congelarse sobre el parabrisas y reducir la visibilidad.

## ⚠ ADVERTENCIA

Las escobillas del limpiaparabrisas gastadas o sucias reducen la visibilidad y aumentan el riesgo de accidentes y de lesiones graves.

- De estar dañadas o gastadas, se debe cambiar las escobillas de los limpiaparabrisas.

## ⓘ AVISO

Si se desconecta el encendido mientras está activado el limpiaparabrisas, al volver a conectar el encendido el limpiaparabrisas seguirá funcionando en el mismo nivel de barrido, sin embargo, en esta condición (encendido desconectado con los limpiaparabrisas activados) los limpiaparabrisas regresan a la posición inicial. Helada, nieve y otros obstáculos sobre los vidrios pueden ocasionar daños en los limpiaparabrisas y en el motor de los limpiaparabrisas.

- Antes de iniciar la conducción, de ser necesario, retirar la nieve y el hielo de los limpiaparabrisas.
- Soltar cuidadosamente del parabrisas las escobillas congeladas de los limpiaparabrisas. Para esto, Volkswagen recomienda un aerosol anti-congelante.

## ⓘ AVISO

No encender los limpiavidrios con el vidrio seco. La limpieza del vidrio seco con las escobillas de los limpiaparabrisas puede dañar el vidrio.

## ⓘ AVISO

En caso de heladas, ¡compruebe si las escobillas de los limpiaparabrisas no están congeladas antes de poner en marcha el limpiaparabrisas!

 Los limpiaparabrisas funcionan solo con el encendido conectado.

 El reloj programador de los limpiaparabrisas funciona según la velocidad de conducción. Cuanto más rápido el vehículo, más frecuente es la limpieza de los limpiaparabrisas.

## Sensor de lluvia

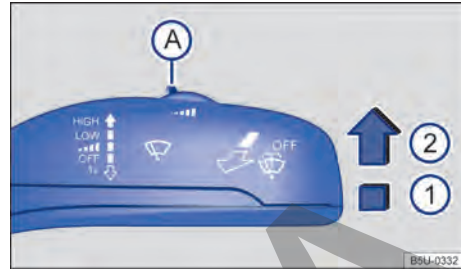

Fig. 70 Palanca de los limpiaparabrisas: ajustar la sensibilidad del sensor de lluvia (A).

Dependiendo de la versión del vehículo el sensor de lluvia puede no estar disponible.

El sensor de lluvia activado controla automáticamente los intervalos de los limpiaparabrisas, de acuerdo a la intensidad de la lluvia → ⚠. La sensibilidad del sensor de lluvia puede regularse manualmente. Limpieza manual → pág. 77.

Presione la palanca a la posición deseada → fig. 70:

- ① Sensor de lluvia desactivado.
  - ② Sensor de lluvia activo – limpieza automática, si es necesaria.
- Ⓐ Regular la sensibilidad del sensor de lluvia:
- Ajustar el interruptor a la derecha - alta sensibilidad.
  - Ajustar el interruptor a la izquierda - baja sensibilidad.

Después de desconectar y conectar el encendido, el sensor de lluvia vuelve a funcionar si la palanca de los limpiaparabrisas se encuentra en la posición ②.

## Comportamiento de activación alterado del sensor de lluvia

Las posibles causas de averías e interpretaciones erróneas en la zona de la superficie sensible → fig. 72 del sensor de lluvia son, entre otras:

- Escobillas de los limpiaparabrisas dañadas: una película de agua o rayas de limpieza a causa de las escobillas del limpiavidrios dañadas, pueden prolongar la duración del encendido, reducir los intervalos de limpieza o actuar sobre la limpieza permanente rápida.
- Insectos: la presencia de insectos puede provocar la activación de la limpieza. ▶



- Estrías de sal: en el invierno, las estrías de sal en el parabrisas pueden provocar una limpieza extremadamente larga hasta que el parabrisas esté casi seco.
- Suciedad: el polvo seco, la cera, revestimientos del parabrisas (efecto lotus) y residuos de detergentes (lavado rápido) pueden hacer menos sensible el sensor de lluvia o, posteriormente, más lento o incluso sin reacción.
- Quebradura en el parabrisas: el impacto de una piedra activa un ciclo de limpieza si el sensor de lluvia está conectado. Luego, el sensor de lluvia reconoce la disminución de la superficie sensible y se adecúa a la misma. De acuerdo a la dimensión del impacto de la piedra, el comportamiento de la activación del sensor de lluvia puede alterarse.
- Adhesivos y etiquetas: no pueden cubrir exterior o interiormente la zona del sensor, ya que de lo contrario pondrá en peligro el correcto funcionamiento de las funciones de iluminación automática y del sensor de lluvia.

### ⚠ ADVERTENCIA

El sensor de lluvia puede no reconocer suficientemente algún tipo de lluvia y no activar los limpiaparabrisas.

- De ser necesario, conecte manualmente los limpiaparabrisas cuando el agua interfiera en la visibilidad de los vidrios.

**i** Limpiar periódicamente la superficie sensible del sensor de lluvia y verificar si existen daños en las escobillas de los limpiaparabrisas.

**i** Para retirar cera y residuos de pulido, se recomienda el uso de un producto limpiavidrios con alcohol.

## Espejos retrovisores

### 📖 Introducción al tema

Para la seguridad de conducción, es importante que el conductor ajuste correctamente los retrovisores exteriores y el retrovisor interior antes de iniciar la marcha → ⚠.

El conductor puede observar el tránsito detrás de él a través de los retrovisores exteriores y del retrovisor interior y puede adecuar su comportamiento de dirección al tránsito. No se puede ver todo lo que está al lado y atrás del vehículo solo mirando los retrovisores exteriores y el retrovisor interior. Estas áreas no visibles se denominan puntos ciegos. En el punto ciego puede haber otros vehículos, peatones y objetos.

### ⚠ ADVERTENCIA

Los retrovisores exteriores y el retrovisor interior no se deben ajustar durante la marcha para no distraer al conductor. Esto puede provocar accidentes y lesiones graves.

- Ajustar los retrovisores exteriores y el retrovisor interior solo con el vehículo detenido.
- Al estacionar, cambiar de carril y en maniobras de traspaso y de conversión, tener en cuenta siempre el área alrededor del vehículo, ya que los demás usuarios de la calle y los objetos pueden encontrarse en el punto ciego.
- Prestar atención siempre a que los espejos retrovisores estén ajustados correctamente y a que la visibilidad trasera no esté limitada a causa del empañamiento o por otros objetos.

## Espejo retrovisor interior

📖 Tenga en cuenta ⚠, al principio de este capítulo, en la página 79.

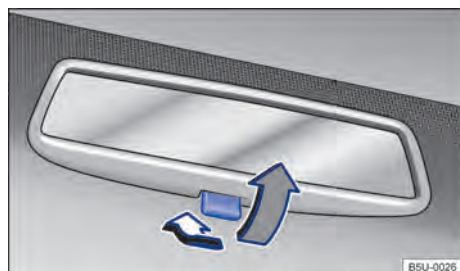

**Fig. 71** En el parabrisas: espejo retrovisor interior antideslumbrante manual.

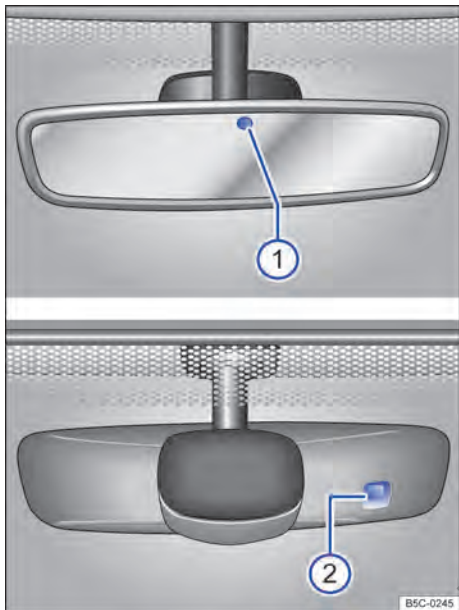

**Fig. 72** En el parabrisas: espejo retrovisor interior antideslumbrante automático.

El conductor siempre debe ajustar el retrovisor interior de tal modo que disponga de suficiente visibilidad hacia atrás a través de la luneta.

#### Retrovisor interior antideslumbrante manual

- Posición de día: la palanca en el borde inferior del espejo retrovisor apunta hacia el parabrisas.
- Posición de noche: tirar de la palanca → **fig. 71** (flecha gris), para evitar el deslumbramiento de los faros de los vehículos que circulan detrás.

#### Espejo retrovisor interior antideslumbrante automático

*Dependiendo de la versión del vehículo, el retrovisor interior antideslumbrante automático puede no estar disponible.*

Cuando se conecta el encendido, los sensores miden la incidencia de luz. Hay 2 sensores en el espejo retrovisor interior, uno que mide la incidencia de luz por *delante* → **fig. 72** ① y otro que mide la incidencia de luz por *detrás* ②. En función de los valores medidos, el espejo retrovisor interior se oscurece automáticamente.

Cuando la incidencia de luz sobre los sensores se ve comprometida o interrumpida, el espejo retrovisor interior antideslumbrante automático no funciona o puede presentar fallas.

El antideslumbramiento automático se desactiva cuando la marcha atrás está engranada.

No coloque aparatos de navegación exteriores en el parabrisas o cerca del espejo retrovisor interior antideslumbrante automático → ⚠.

#### ⚠ ADVERTENCIA

- El espejo retrovisor interior se debe ajustar antes de poner el vehículo en movimiento, para no desviar la atención del conductor del tránsito.
- Cuando se utiliza el espejo retrovisor en la posición antideslumbrante la visión hacia atrás queda limitada.
- El display iluminado del aparato de navegación puede comprometer el funcionamiento del espejo retrovisor interior antideslumbrante automático, provocando accidentes y lesiones graves.



En la utilización del retrovisor interior en la posición de noche, la visión queda limitada. <

#### Espejos retrovisores externos

📖 Tenga en cuenta ⚠, al principio de este capítulo, en la página 79.



**Fig. 73** En las puertas delanteras: interruptor de ajuste de los espejos retrovisores externos.

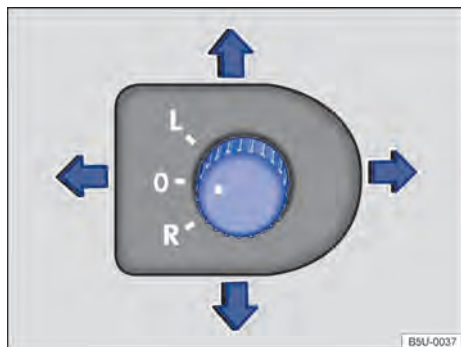

**Fig. 74** En la puerta del conductor: interruptor rotativo de ajuste de los espejos retrovisores externos eléctricos.

Para ajustar los retrovisores externos mecánicos o eléctricos, mover el interruptor de ajuste → fig. 73 (versión mecánica) o el interruptor giratorio → fig. 74 (versión eléctrica) en el revestimiento de las puertas.

#### Retrovisores externos mecánicos

- Mover el botón de ajuste en el revestimiento de las puertas delanteras → fig. 74.

#### Retrovisores externos eléctricos

- Conectar el encendido.
- Girar el mando giratorio en la puerta del conductor hasta el símbolo deseado → fig. 74.
- Mover el mando giratorio en el sentido de la flecha, hacia adelante, hacia atrás, hacia la derecha o hacia la izquierda para regular el retrovisor exterior.

- L** Ajustar el espejo retrovisor exterior izquierdo.
- R** Ajustar el espejo retrovisor exterior derecho.
- 0** Posición cero. El espejo retrovisor exterior no se puede regular y todas las funciones están apagadas.

#### Memoria de ajustes del retrovisor exterior derecho para la marcha atrás (tilt down)

- Conectar el encendido.
- Gire el mando a la posición R:
- Poner marcha atrás.

- Ajuste el espejo retrovisor exterior derecho para que pueda verse bien el área del borde del cordón.
- La posición del espejo retrovisor ajustada se memoriza automáticamente.

Cuando se desengrana la marcha atrás la posición del retrovisor del lado derecho vuelve a la condición de ajuste establecida para la conducción hacia adelante.

Para desactivar la función tilt down cuando se engrana la marcha atrás, el mando giratorio se debe colocar en L o 0.

Los retrovisores externos se pueden rebatir (rotar) mecánicamente hacia adentro y hacia afuera. La posición de uso se define mediante un bloqueo bastante perceptible en ambos lados (izquierdo o derecho).

#### ⚠ ADVERTENCIA

Los retrovisores externos se deben ajustar antes de poner el vehículo en movimiento, para no desviar la atención del conductor, del tránsito.

#### ⚠ ADVERTENCIA

Si por desatención se doblan hacia adentro o hacia afuera los retrovisores externos, se pueden producir lesiones.

- Doblar los retrovisores externos hacia adentro o hacia afuera solo cuando no haya nadie en su área de funcionamiento.
- Estar siempre atento para que ningún dedo quede preso entre el retrovisor exterior y la base del espejo, si se mueve el retrovisor exterior.

#### ⚠ ADVERTENCIA

La evaluación imprecisa de la distancia de los vehículos que vienen de atrás puede causar accidentes o lesiones graves.

- Las superficies abolladas de las lentes de los retrovisores externos (convexas) aumentan el campo visual y hacen que los objetos parezcan más pequeños y más lejanos.
- El uso de los retrovisores externos izquierdo y derecho para evaluar las distancias de vehículos que circulan detrás al cambiar de carril es impreciso y puede provocar accidentes y lesiones graves.

- Siempre que sea posible, utilizar el espejo retrovisor interior para determinar la distancia de los vehículos que vienen de atrás o la distancia de otros objetos.
- Asegurarse de que el campo de visión trasero esté siempre despejado.

### ⚠ AVISO

En un sistema de lavado automático, doblar siempre los retrovisores exteriores.

 En caso de avería, los retrovisores exteriores eléctricos se pueden ajustar manualmente por medio de presión en el borde de la superficie de la lente del espejo.

## Protección solar

### Parasoles

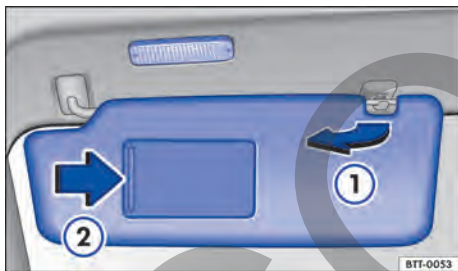

Fig. 75 Parasol.

Dependiendo de la versión del vehículo los parasoles pueden tener diferentes combinaciones, incluyendo o no: iluminación, tapa del espejo y espejo de cortesía.

#### Posibilidades de ajuste de los parasoles para el conductor y para el pasajero:

- Plegar en la dirección del parabrisas.
- Desencajar del soporte y girar en la dirección de las puertas → fig. 75 ①.
- Mover el parasol orientado hacia la puerta en dirección longitudinal hacia atrás.

#### Espejo de cortesía iluminado

En la parte posterior del parasol se encuentra un espejo de cortesía provisto de una tapa. Al abrir la cubierta → fig. 75 ② se enciende una luz.

La luz se apaga cuando la tapa del espejo de cortesía se cierra o el parasol se abate hacia arriba.

### ⚠ ADVERTENCIA

Los parasoles inclinados hacia abajo pueden reducir el campo de visión y disminuir la seguridad durante la conducción.

- Reconducir siempre los parasoles a los soportes cuando no sean más necesarios.

### ⚠ AVISO

Manipule los parasoles y la tapa del espejo de cortesía con cuidado para no dañarlos.

### Parabrisas

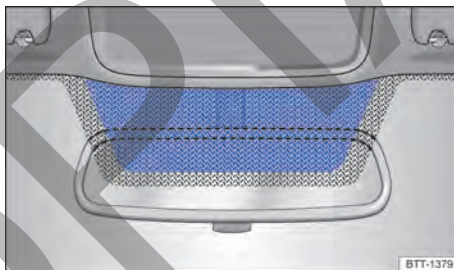

Fig. 76 Parabrisas reticulado con ventana de comunicación (superficie azul).

Los parabrisas tienen una serigrafía con retícula para proteger los ojos de los rayos solares cuando se utiliza el retrovisor interior. Para cumplir con las funciones de componentes electrónicos del mercado de accesorios, hay una franja sin revestimiento (ventana de comunicación) por encima del espejo retrovisor interior → fig. 76.

El área no debe cubrirse externa o internamente, ni colocar etiquetas adhesivas sobre la misma, ya que de lo contrario, se pueden producir fallas de funcionamiento en los componentes electrónicos.

# Calefacción y aire acondicionado

## Calentar, ventilar, refrigerar

### Introducción al tema

#### Los siguientes equipos pueden estar instalados en el vehículo:

El **sistema de ventilación y calefacción** calienta y ventila el interior del vehículo. El sistema de ventilación y calefacción no se enfría.

El **aire acondicionado** enfría y deshumidifica el aire. Este trabaja con el máximo de eficiencia si los vidrios están cerrados. En el caso de acumulación de calor en el interior del vehículo, ventilar puede acelerar el proceso de refrigeración.

### ADVERTENCIA

Malas condiciones de visibilidad en todos los vidrios aumentan el riesgo de colisiones y accidentes que pueden causar lesiones graves.

- Asegurarse siempre de que todos los vidrios no tengan hielo, nieve ni estén empañados para garantizar buenas condiciones de visibilidad.
- La mayor rendimiento calorífico y el más rápido desempañado de los vidrios solo son posibles si el motor ya ha alcanzado su temperatura de servicio. Partir solamente si hay buenas condiciones de visibilidad.
- Asegúrese siempre de que el sistema de calefacción y aire fresco o el aire acondicionado y el desempañador de la luneta se utilicen correctamente para tener una buena visibilidad hacia afuera.
- No utilice nunca el modo de recirculación de aire durante mucho tiempo. Cuando el sistema de refrigeración está desactivado, los vidrios se pueden empañar muy rápidamente en el modo de recirculación de aire y limitar demasiado las condiciones de visibilidad.

- Desconectar siempre el modo de recirculación de aire si éste no es necesario.



### ADVERTENCIA

El aire utilizado por largos períodos puede producir cansancio y falta de concentración del conductor, lo cual puede provocar colisiones, accidentes y lesiones graves.

- Nunca deje la turbina desactivada durante mucho tiempo y nunca deje el modo de recirculación de aire activado por un largo período, ya que el aire fresco no llega al interior del vehículo.

### AVISO

- Si tiene la impresión de que el aire acondicionado está averiado, desconecte el aire acondicionado. De esta forma, pueden evitarse daños secundarios. El aire acondicionado debe ser verificado por un Concesionario Volkswagen o por una empresa especializada.
- Reparaciones en el aire acondicionado exigen conocimientos especializados y herramientas especiales. Para esto, Volkswagen recomienda los Concesionarios Volkswagen.

 Si el sistema de refrigeración está desconectado, el aire externo succionado no pierde la humedad. Para evitar el empañamiento de los vidrios, Volkswagen recomienda dejar el sistema de refrigeración (compresor) conectado. Para ello, presionar la tecla . La luz de control debe encenderse en el botón.

 La mayor potencia de calefacción y el desempañado más rápido de los vidrios solo se pueden conseguir cuando el motor ya ha alcanzado su temperatura de servicio.

 Para no limitar el rendimiento calorífico o de refrigeración y para impedir que se empañen los vidrios, la entrada de aire en la parte delantera del parabrisas no deberá tener hielo, nieve u hojas.

## Comandos del aire acondicionado

Tenga en cuenta  y , al principio de este capítulo, en la página 83.

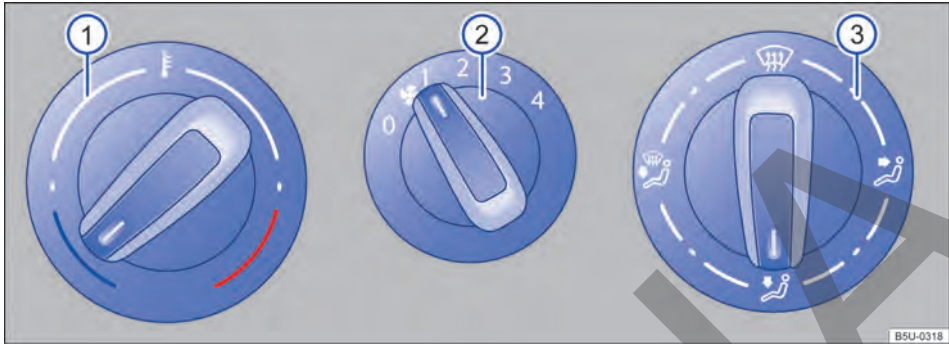

Fig. 77 Comandos del sistema de ventilación y calefacción.

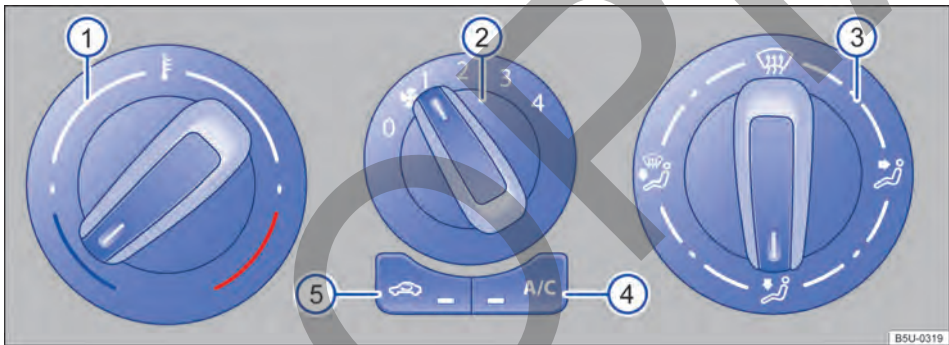



Fig. 78 Comandos del aire acondicionado.

Algunas funciones y teclas dependen de la versión y dependen del tipo de sistema montado.

### Apagar

- *Sistema de ventilación y calefacción*: girar el regulador del ventilador al nivel 0 → fig. 77 ②.
- *Aire acondicionado*: girar el regulador del ventilador al nivel 0 → fig. 78 ②.

### A/C – Modo de refrigeración

- Presionar la tecla  para encender y apagar el funcionamiento de la refrigeración.

En el modo de refrigeración el aire acondicionado es deshumidificador.

### / – Temperatura

- *Sistema de ventilación y calefacción*: girar el regulador giratorio izquierdo → fig. 77 ① para regular la respectiva temperatura.
- *Aire acondicionado*: girar el regulador giratorio izquierdo → fig. 78 ① para regular la respectiva temperatura.

### – Ventilador

- *Sistema de ventilación y calefacción*: girar el regulador del ventilador → fig. 77 ②.
- *Aire acondicionado*: girar el regulador del ventilador → fig. 78 ②.





### – Modo de recirculación de aire

En modo de recirculación de aire, el aire externo se ve impedido de llegar al interior del vehículo → [fig. 78](#).

- Presionar la tecla .

### Distribución de aire

- *Sistema de ventilación y calefacción*: girar el regulador hacia la derecha → [fig. 77](#)  hasta alcanzar la posición deseada.
- *Aire acondicionado*: girar el regulador de la derecha → [fig. 78](#)  a la posición deseada.



– Distribución del aire hacia el pecho.



– Distribución de aire al área de los pies.



– Distribución de aire al parabrisas y al área de los pies.





– Distribución de aire al parabrisas.

### – Función de desempañado

La función de desempañado elimina el empañado del parabrisas.

- *Sistema de ventilación y calefacción*: función de desempañado. Distribución de aire en el parabrisas y las ventanillas laterales en la zona de los retrovisores exteriores
- *Aire acondicionado*: función de desempañado. Distribución de aire en el parabrisas y los vidrios laterales en la zona de los retrovisores exteriores. Pulsar el botón , aumentar la fuerza del ventilador para desempañar el parabrisas lo más rápido posible.







### – Desempañador de la luneta

- Presionar la tecla  para encender y apagar la calefacción de los vidrios traseros con el motor funcionando.
- La luz de control  se enciende en la tecla mientras el desempañador está encendido.
- Para apagar el desempañador de la luneta anticipadamente, presionar el botón nuevamente

El desempañador de la luneta se apaga automáticamente después de aproximadamente 10 minutos.

### Enfriamiento rápido en el interior del vehículo

Para obtener un enfriamiento rápido en el interior del vehículo, proceder de la siguiente manera:

- Girar el regulador de temperatura  completamente hacia la izquierda.
- Girar el botón de distribución de aire  a la posición .
- Girar el botón del ventilador  al nivel máximo, 4.
- Presionar la tecla  para encender el sistema de refrigeración.
- Si el vehículo queda expuesto al sol durante largos períodos de tiempo, abrir parcial o totalmente los vidrios de las puertas delanteras por un corto período (de 1 a 3 minutos), para eliminar la masa de aire caliente del interior del vehículo.
- Cerrar los vidrios y presionar la tecla  para activar el modo de recirculación del aire.

### AVISO

Para evitar daños en el desencadenador de la luneta, no se debe pegar ningún adhesivo del lado de adentro, sobre los filamentos.



Después de que el vidrio recupera su nitidez, el desempañador deberá ser desactivado. El consumo más bajo de corriente repercute favorablemente en el consumo de combustible.



Si el aire acondicionado y el modo de recirculación de aire se apagan manualmente, el sistema no se conectará automáticamente la próxima vez que el ventilador se apague y se vuelva a conectar. El sistema volverá a funcionar automáticamente solo después de que el interruptor de temperatura se retire de la posición completamente a la izquierda y se vuelva a colocar en esta posición.



En vehículos sin calefacción, el botón del ventilador se encuentra en el lado izquierdo, en la posición del regulador de temperatura. <



## Orientaciones de funcionamiento del sistema de ventilación y calefacción

📖 Tenga en cuenta ⚠️ y ⓘ, al principio de este capítulo, en la página 83.

### Temperatura

Para vehículos con sistema de ventilación y calefacción, la temperatura deseada en el interior del vehículo no puede ser menor que el aire exterior existente, ya que el sistema de ventilación y calefacción no puede enfriar y deshumidificar aire.

### Regulación para obtener condiciones de visibilidad ideales

- En vehículos con sistema de calefacción, girar el regulador de temperatura → fig. 77 ⓘ totalmente hacia la derecha, a la posición máxima de calefacción.
- Girar el botón de distribución de aire ⓘ a la posición 🌀.
- Girar el botón del ventilador ⓘ al nivel 3 o 4.

### Mantener el parabrisas y los vidrios laterales desempañados

- En vehículos con sistema de calefacción, girar el regulador de temperatura ⓘ a la posición de calefacción adecuada, para mantener el desempañado.
- Girar el botón de distribución de aire ⓘ a la posición 🌀.
- Girar el botón del ventilador ⓘ a uno de los 4 niveles.

📘 En vehículos sin calefacción, el botón del ventilador se encuentra en el lado izquierdo, en la posición del regulador de temperatura. <

## Modo de recirculación de aire

📖 Tenga en cuenta ⚠️ y ⓘ, al principio de este capítulo, en la página 83.

### Información básica

En modo de recirculación de aire, el aire externo se ve impedido de llegar al interior del vehículo.

Si la temperatura exterior es demasiado caliente, elija el modo de recirculación de aire durante un tiempo para enfriar el interior del vehículo más rápido.

El modo de recirculación de aire se debe activar si el aire acondicionado está encendido. Si el aire acondicionado está apagado, las ventanillas se pueden empañar rápidamente.

- Si el botón de distribución de aire se coloca en la posición 🌀, se apaga automáticamente el modo de recirculación de aire.

### Conectar y desconectar el modo de recirculación de aire 🌀

*Encender:* al presionar la tecla 🌀, la luz de control se encenderá.

*Apagar:* al presionar la tecla 🌀, la luz de control se apagará.

### ⚠️ AVISO

En vehículos con aire acondicionado, no fumar cuando el modo de recirculación de aire está conectado. El humo succionado puede depositarse en el evaporador del sistema de refrigeración y en el filtro de polvo y polen, provocando olores incómodos duraderos. <

## Difusores de aire

📖 Tenga en cuenta ⚠️ y ⓘ, al principio de este capítulo, en la página 83.

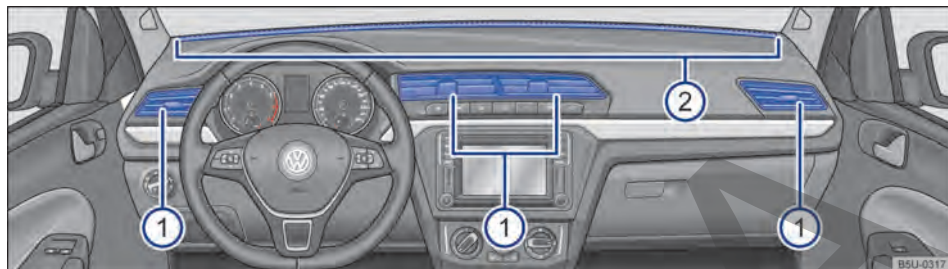

Fig. 79 En el panel de instrumentos: difusores de aire.

### Difusores de aire

Para conseguir un rendimiento calorífico, una refrigeración y una entrada de aire suficientes en el interior del vehículo, los difusores de aire nunca se deberán cerrar completamente → fig. 79 ①.

- Para abrir los difusores de aire ①, presionar en la parte superior del difusor de aire.
- Ajuste la dirección de salida de la corriente de aire girando las aletas.
- Para cerrar los difusores de aire, presionar en la parte inferior del difusor de aire.

Hay otros difusores de aire, no regulables, en el panel de instrumentos → fig. 79 ② y en las áreas para los pies.

## Solución de problemas

📖 Tenga en cuenta ⚠️ y ⓘ, al principio de este capítulo, en la página 83.

Los siguientes consejos y directrices de funcionamiento ayudan a utilizar el sistema correctamente.

El sistema de refrigeración del interior del vehículo funciona solamente con el motor en funcionamiento y el ventilador activado.

El aire acondicionado trabaja con el máximo de eficiencia si los vidrios están cerrados. Si el interior del vehículo está muy calentado porque el vehículo quedó parado expuesto al sol, abrir brevemente los vidrios puede acelerar el proceso de enfriamiento.

### ⓘ AVISO

No colocar ningún alimento, medicamento u otros objetos sensibles al calor por delante de los difusores de aire. El aire que sale de dentro de los difusores puede dañar o poner en mal estado alimentos, medicamentos y objetos sensibles al calor o al frío.

ⓘ El aire que sale de los difusores de aire y pasa por todo el interior del vehículo escapa hacia afuera del mismo por las válvulas de escape situadas en los guardabarros traseros, debajo del paragolpes.

### ¿Por qué el sistema de refrigeración se apaga automáticamente o no se enciende?

- El motor no está en funcionamiento.
- El ventilador está desconectado.
- El fusible del aire acondicionado está quemado.
- La temperatura ambiente está por debajo de aproximadamente +2 °C.
- El compresor de aire acondicionado se desconectó temporalmente debido a la temperatura muy elevada del líquido refrigerante del motor.
- Hay una falla en el vehículo. El aire acondicionado debe ser verificado por un Concesionario Volkswagen o por una empresa especializada. ▶

## Regulación para obtener condiciones de visibilidad ideales

El sistema de refrigeración encendido no solo disminuye la temperatura en el interior del vehículo, sino también la humedad del aire impidiendo que los vidrios se empañen:

- Girar el botón de distribución de aire → **fig. 78** **3** a la posición ; en esta posición el modo de recirculación de aire se apaga automáticamente.
- Girar el botón del ventilador **2** al nivel 3 o 4.
- Presionar la tecla **A/C** para encender el sistema de refrigeración. La luz de control se encenderá.
- Girar el regulador de temperatura **1** a la posición deseada.

## Filtro de polvo y polen

El filtro de polvo y polen reduce la penetración de partículas del aire exterior en el interior del vehículo.

El filtro de polvo y polen necesita ser cambiado regularmente para no perjudicar la eficiencia del aire acondicionado. Si el vehículo se conduce a menudo en un ambiente con una fuerte contaminación, el filtro debe cambiarse entre los eventos de servicio → pág. 276.

## Vapor de agua debajo del vehículo

Si la humedad del aire externo y la temperatura ambiente son altas, puede que gotee el **agua condensada** del evaporador del sistema de refrigeración y forme un charco de agua debajo del vehículo. ¡Esto es normal, no es una señal de derramamiento!



 El compresor de aire acondicionado consume potencia del motor durante la refrigeración, contribuyendo de este modo, a aumentar el consumo de combustible. Para reducir al mínimo el tiempo de funcionamiento de refrigeración, tener en cuenta lo siguiente:

- Si el vehículo, parado al sol, estuviera muy caliente, abrir las puertas y las ventanillas por unos instantes para que el aire caliente pueda salir.
- Estar atento a que el aire caliente exterior no entre al vehículo, por ejemplo, por una ventanilla abierta, cuando el aire acondicionado esté encendido.

- Si fuera posible alcance la temperatura deseada sin encender el aire acondicionado, utilice solo la ventilación.

 El parabrisas puede empañarse después del arranque del motor debido a la humedad residual en el aire acondicionado. Activar la función de desempañado para desempañar el parabrisas lo más rápido posible.

 En algunos vehículos motorizados, para mayor seguridad al adelantarse, el sistema de aire acondicionado se desconecta por algunos segundos cuando se acciona el pedal del acelerador hasta el fondo. Ese recurso permite que el motor alcance su máximo desempeño durante ese período.

 Cuando llegue a su destino (aproximadamente 2 minutos antes), apague el aire acondicionado y deje solo funcionando la ventilación. Esto ayuda a reducir la humedad en el evaporador, disminuyendo la aparición de olores desagradables en el interior del vehículo. 

# Conducción

## Orientaciones para conducción

### Pedales

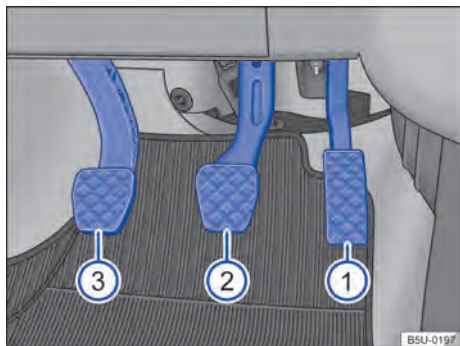

Fig. 80 En el área para los pies: pedales.

Leyenda para → fig. 80:

- 1 Pedal del acelerador
- 2 Pedal del freno
- 3 Pedal del embrague

El accionamiento y la libertad de movimiento de todos los pedales nunca deben ser limitados por objetos o alfombras para los pies.

Utilizar solamente alfombras que dejen la zona de los pedales libre, estén fijadas con seguridad y no resbalen en el área para los pies.

En caso de falla de un circuito del freno, es necesario pisar en el pedal del freno más profundamente que normalmente para parar el vehículo.

### ⚠ ADVERTENCIA

Objetos en el área para los pies del conductor pueden impedir el libre accionamiento de los pedales. Esto puede causar la pérdida de control del vehículo y aumenta el riesgo de lesiones graves.

- Prestar atención para que todos los pedales puedan ser accionados sin impedimentos.
- Acomodar las alfombras siempre con seguridad en el área para los pies.
- Nunca colocar alfombras para los pies u otros revestimientos de entarimado sobre la alfombra instalada para los pies.

- Prestar atención para que ningún objeto pueda alcanzar el área para los pies del conductor durante la conducción.

### ⚠ AVISO

La activación de los pedales debe estar libre en todo momento. De esta forma, en caso de falla de un circuito del freno, por ejemplo, se necesita una mayor distancia de frenado para parar el vehículo. En ese caso, pisar en el pedal del freno lo más profundo y fuerte que lo usual.

### Recomendación de cambio marcha



Fig. 81 En el panel de instrumentos : indicador de cambio de marcha (variante 1).



Fig. 82 En el panel de instrumentos : indicador de cambio de marcha (variante 2).

Dependiendo de la versión del vehículo el indicador de cambio de marcha puede no estar disponible.

El indicador de cambio de marcha permite un menor consumo de combustible, mientras se tenga en cuenta la recomendación de marcha que aparece en el display.

La recomendación de marcha puede funcionar de acuerdo a los siguientes ejemplos de la tabla:

- ↓ 2 La marcha seleccionada es mayor que la marcha recomendada. En el display aparece una flecha hacia abajo al lado de la indicación de la marcha seleccionada.
- 2 La marcha seleccionada corresponde a la marcha recomendada. En el display aparece un punto al lado de la indicación de la marcha seleccionada.
- ↑ 2 La marcha seleccionada es menor que la marcha recomendada. En el display aparece una flecha hacia arriba al lado de la indicación de la marcha seleccionada.

La numeración de la indicación de cambio de marcha puede variar de acuerdo a la marcha seleccionada.

### Particularidades con la marcha atrás colocada

Con la marcha atrás colocada y el encendido conectado, ocurre lo siguiente:

- La luz de marcha atrás se enciende.
- En vehículos con control de distancia de estacionamiento, se activa el sensor.
- En vehículos con cámara de marcha atrás se muestra la vista trasera para ayudar al conductor a estacionar o guiar con la marcha atrás.

### ⚠ ADVERTENCIA

La recomendación de marcha es solo un medio auxiliar y no debe interferir en la atención del conductor con el tránsito a su alrededor.

- El indicador de cambio de marcha pretende tan solo ayudar al conductor a ahorrar combustible. Es responsabilidad exclusiva del conductor evaluar, durante la marcha, si las condiciones del vehículo, de la calzada y del tránsito permiten que se pueda considerar el indicador de cambio de marcha, por ejemplo, al adelantarse o al conducir el vehículo completamente cargado.

🍏 La selección de marcha optimizada permite un menor consumo de combustible.

📄 Los textos de advertencia pueden variar, dependiendo de la versión del panel de instrumentos.

📄 El indicador de marcha se borra al accionar el pedal del embrague con el encendido conectado o cuando el vehículo esté desembragado.

### Estilo de conducción económico

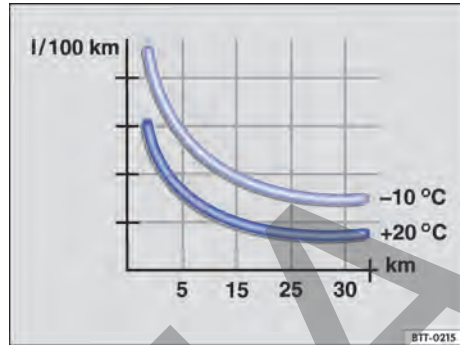

Fig. 83 Consumo de combustible en l/100 km en 2 temperaturas ambiente diferentes.

Con la forma de conducción correcta es posible reducir el consumo de combustible, los daños al medio ambiente y el desgaste del motor, de los frenos y de los neumáticos. A continuación se encuentran algunos consejos para proteger el medio ambiente y economizar.

El consumo de combustible, el nivel de emisión de contaminantes en el medio ambiente y el desgaste del motor, de los frenos y de los neumáticos dependen básicamente de tres factores:

- Estilo de conducción personal.
- Condiciones de uso (condiciones atmosféricas, característica de la pista de rodaje).
- Condiciones técnicas.

El consumo de combustible puede reducirse fácilmente de 10 a 15% por medio de una forma de conducción preventiva y económica.

Un vehículo consume más combustible en la aceleración. En la conducción preventiva, se necesitan menos frenadas y, consecuentemente, menos aceleraciones. Dejar el vehículo andar libremente cuando se percibe, por ejemplo, que el siguiente semáforo está en rojo.

### **Cambiar de marcha más rápidamente**

Básicamente se aplica: la marcha más alta es siempre la más económica. Como regla básica, se aplica en la mayoría de los vehículos: a una velocidad de 30 km/h, conducir en la 3ª marcha, a 40 km/h en la 4ª marcha y a 50 km/h ya en la 5ª marcha.

Además, el "salto" de marchas economiza combustible en el aumento de la marcha cuando las condiciones del tránsito y de conducción lo permiten.

No agotar las marchas. Utilizar la 1º marcha solo para arrancar y cambiar luego a la 2º marcha.

Los vehículos con indicador de marcha apoyan una conducción económica de combustible indicando el momento ideal para cambiar de marcha.

### **Dejar andar**

Cuando se retira el pie del pedal del acelerador, se interrumpe la alimentación de combustible del motor y se reduce el consumo.

Por ese motivo, por ejemplo al aproximarse a un semáforo rojo, dejar el vehículo andar sin acelerar. Solo cuando el vehículo reduce demasiado la velocidad o la distancia a recorrer es mayor, pisar el pedal del embrague para desembragar. De esta forma, el motor funciona en régimen de ralentí.

En situaciones en las cuales se debe esperar más tiempo detenido, apagar el motor, por ejemplo, en pasos a nivel.

### **Conducir preventivamente y "acompañar" el tránsito**

Frenadas y aceleraciones frecuentes aumentan el consumo de combustible. Una conducción preventiva con una distancia suficiente al vehículo de adelante puede ser compensada solamente por la desaceleración de las variaciones de velocidad. Una frenada activa y una aceleración no son, por lo tanto, obligatoriamente necesarias.

### **Conducir con tranquilidad y con regularidad**

Más importante que la velocidad es la constancia. Cuanto más regularmente se conduce, menor es el consumo de combustible.

Al conducir sobre la calle, una velocidad constante y moderada es más eficiente que aceleraciones y frenadas permanentes. Por regla, se llega al destino tan rápido como con una forma de conducción constante.

### **Aplicar consumidores adicionales de forma moderada**

El confort del vehículo es bueno e importante, aunque debe ser usado con consciencia ecológica.

De esta forma, algunos equipos conectados aumentan el consumo de combustible (ejemplos):

- Sistema de refrigeración del aire acondicionado: cuando el aire acondicionado necesita generar una diferencia de temperatura muy grande, necesitará mucha energía que es generada por el motor. Por ese motivo, la diferencia de temperatura en el vehículo no debe ser demasiado grande en relación a la temperatura exterior. Puede ser útil ventilar el vehículo antes del inicio de la conducción, y después conducir con los vidrios abiertos por un trayecto corto. Solamente entonces, conectar el aire acondicionado con los vidrios cerrados.
- Mantener los vidrios cerrados en altas velocidades. Los vidrios abiertos aumentan el consumo de combustible.
- Desactivar el desempañador de la luneta (no disponible en algunas versiones) cuando el vidrio esté empañado.

### **Otros factores que aumentan el consumo de combustible (ejemplos):**

- Unidad de control del motor dañada.
- Conducción en región montañosa.
- Conducción con remolque.

### **Evitar trayectos cortos**

EL motor frío consume nitidamente más combustible inmediatamente después del arranque. Solamente después de algunos kilómetros, el motor está debidamente calentado y el consumo de combustible es normalizado.

Para reducir el consumo de combustible y la emisión de sustancias tóxicas de forma eficaz, el motor y el catalizador deben haber alcanzado su **temperatura de servicio** ideal. En ese aspecto, la **temperatura ambiente** también es decisiva.

La → [fig. 83](#) muestra la variación de consumo de combustible para el mismo recorrido, a +20 °C y a -10 °C.

Por ese motivo, evitar trayectos cortos superfluos y agrupar caminos.

El vehículo consume más combustible en invierno que en verano en las mismas condiciones. ▶

Además de estar prohibido en algunos países, "dejar calentar" el motor con el vehículo parado, también es técnicamente superfluo y un desperdicio de combustible.

### Adecuar la presión de los neumáticos

Con la presión correcta de los neumáticos, se reduce la resistencia de rodaje y, de esa forma, también el consumo de combustible.

En la compra de neumáticos nuevos, observar que los neumáticos estén optimizados con relación a la resistencia al rodaje.

### Utilizar aceite del motor de baja fricción

Los aceites de motor totalmente sintéticos con baja viscosidad, los denominados aceites de motor de baja fricción, reducen el consumo de combustible. Los aceites de motor de baja fricción disminuyen la resistencia de fricción en el motor y se esparcen mejor y más rápidamente, especialmente en el arranque en frío del motor. El efecto ocurre principalmente en vehículos que andan por trayectos cortos con frecuencia.

Respetar siempre el nivel correcto del aceite del motor y mantener los intervalos de mantenimiento (intervalos de cambio de aceite del motor).

Al comprar aceite del motor, tenga en cuenta siempre la norma del aceite del motor y la liberación de Volkswagen.

### Evitar carga innecesaria

Cuanto más liviano es un vehículo, más económico y ecológicamente correcto será. Un peso adicional de 100 kg aumenta, por ejemplo, el consumo de combustible en hasta 0,3 l/100 km.

Retirar todos los objetos no utilizados y la carga innecesaria del vehículo.

### Remover instalaciones y piezas agregadas innecesarias

Cuanto más aerodinámico un vehículo es, menor será su consumo de combustible. Las instalaciones y piezas agregadas, como maleteros de techo o soportes para bicicletas, reducen la ventaja aerodinámica.

Por ese motivo, remover instalaciones innecesarias y sistemas no utilizados, principalmente cuando se conduce en altas velocidades.

## ⚠ ADVERTENCIA

Adecuar la velocidad y la distancia de seguridad en relación a los vehículos adelante, siempre de acuerdo con las condiciones de visibilidad, climáticas, de la pista y del tránsito. ◀

## Información acerca de los frenos

Las **pastillas de freno nuevas** todavía no poseen la eficacia total del freno durante los primeros 300 km y necesitan "ablandarse" → ⚠. La fuerza de frenado un poco reducida, mientras tanto, puede ser compensada con una fuerte presión en el pedal del freno. **En el período del ablandamiento, la distancia de frenado es mayor en frenadas totales o frenadas de emergencia** que con pastillas de freno ablandadas. Durante el ablandamiento se deben evitar frenadas totales y situaciones en las que se necesite realmente de los frenos. Por ejemplo, cuando se conduce muy cerca de los demás vehículos.

El **desgaste de las pastillas de freno** depende mucho de las condiciones de uso y de la forma de conducción. En caso de conducir con frecuencia en el tráfico urbano y en trayectos cortos o con una forma de conducción deportiva, es necesario que el espesor de las pastillas de freno sea verificado periódicamente por un Concesionario Volkswagen o por una empresa especializada.

En la conducción con **frenos mojados**, como, por ejemplo, después de travesías por trayectos inundados, después de lluvia intensa o después de un lavado del vehículo, la eficacia del freno puede retrasarse por que los discos de freno pueden estar húmedos o congelados durante el invierno. Los frenos deben "secarse por frenado" lo más rápido posible por medio de frenadas cuidadosas en caso de una velocidad más alta. En ese caso, asegurarse de no colocar en peligro a los vehículos que vienen por detrás y a otros conductores → ⚠.

Una **capa de sal sobre los discos de freno y sobre las pastillas de freno** retrasa la eficacia del freno y aumenta la distancia de frenado. Cuando no hayan ocurrido frenadas en calles con capas de sal por un período prolongado, es necesario raspar la capa de sal por medio de frenadas cautelosas → ⚠.

**Corrosión** en los discos de freno y **suciedad** en las pastillas de freno se ven favorecidas por períodos largos de detención, poco desempeño de rodaje y ▶



poca demanda. En caso de poca exigencia de las pastillas de freno, así como cuando se forma corrosión, Volkswagen recomienda limpiar los discos y las pastillas de freno frenando en repetidas ocasiones circulando a una velocidad elevada, respetando siempre el límite de velocidad impuesto por el lugar y la condición de conducción del momento (por ejemplo, pista mojada o seca, conducción nocturna o diurna). En ese caso, asegurarse de no colocar en peligro a los vehículos que vienen por detrás y a otros conductores → ⚠.

### Servofreno

El servofreno funciona solamente con el motor en funcionamiento y amplifica la presión del pedal que el conductor ejerce sobre el pedal del freno.

Cuando el servofreno no funciona o el vehículo está siendo remolcado, se debe pisar el pedal del freno con más fuerza, ya que la distancia de frenado aumenta en razón de la falta de asistencia a la fuerza de frenado → ⚠.

#### ⚠ ADVERTENCIA

Las pastillas de freno nuevas no tienen inicialmente la eficacia ideal del freno.

- Las pastillas de freno nuevas todavía no poseen la eficacia total del freno durante los primeros 300 km de uso y necesitan "ablandarse". En este caso, una eficacia reducida del freno se puede aumentar aplicando mayor presión sobre el pedal del freno.
- Para reducir el riesgo de accidentes, lesiones graves y la pérdida del control del vehículo, se debe conducir de forma especialmente cuidadosa con pastillas de freno nuevas.
- Durante el período de ablandamiento de las pastillas de freno nuevas, nunca aproximarse demasiado a otros vehículos ni generar situaciones de conducción que exijan demasiado al freno.

#### ⚠ ADVERTENCIA

Los frenos sobrecalentados reducen la eficacia del freno y aumentan en gran medida la distancia de frenado.

- En la conducción en declives, los frenos son solicitados de forma considerable y se calientan rápidamente.

- Antes de recorrer un trayecto más largo con declives acentuados, disminuir la velocidad, bajar de marcha o seleccionar una posición de marcha inferior. De esta forma, se puede aprovechar la eficacia del freno del motor por completo y aliviar el freno.
- Los espóilers delanteros que no sean de serie o que estén averiados pueden restringir la alimentación de aire de los frenos y causar el sobrecalentamiento de los frenos.

#### ⚠ ADVERTENCIA

Los frenos mojados o congelados, o los frenos salados frenan más tarde y aumentan la distancia de frenado.

- Experimentar los frenos con pruebas cautelosas.
- Secar siempre los frenos por medio de algunos frenados cautelosos y mantenerlos libres de hielo y sal cuando las condiciones de visibilidad, climáticas, de la pista y del tránsito lo permitan.

#### ⚠ ADVERTENCIA

La conducción sin servofreno puede aumentar bastante la distancia de frenado y, de esta forma, causar accidentes y lesiones graves.

- Nunca dejar el vehículo rodar con el motor apagado.
- Cuando el servofreno no funciona o el vehículo está siendo remolcado, se debe pisar el pedal del freno con más fuerza, ya que la distancia de frenado aumenta en razón de la falta de asistencia a la fuerza de frenado .

#### ⓘ AVISO

- Nunca dejar que los frenos "se deslicen" con una presión leve en el pedal cuando no es realmente necesario frenar. Una presión constante sobre el pedal del freno causa un sobrecalentamiento de los frenos. Esto puede disminuir bastante el desempeño de frenado, aumentar la distancia de frenado y, en ciertas circunstancias, provocar la falla total del sistema de frenos.
- Antes de recorrer un trayecto más largo con declives acentuados, disminuir la velocidad, bajar de marcha o seleccionar una posición de marcha inferior. De esta forma, se puede aprovechar la eficacia del freno del motor por completo y aliviar el freno. De lo contrario, el freno ▶

puede sobrecalentarse y, eventualmente, fallar. Utilizar los frenos únicamente cuando es necesario para disminuir la velocidad o parar.

**i** Cuando se compronan las pastillas de freno delanteras, también se deben comprobar simultáneamente las pastillas de freno traseras. El espesor de todas las pastillas de freno se debe comprobar visualmente y con regularidad, inspeccionando las pastillas de freno por las aberturas de las ruedas o desde la parte inferior del vehículo. De ser necesario, desmontar las ruedas para poder realizar una comprobación completa. Para esto, Volkswagen recomienda los Concesionarios Volkswagen.

## Conducir con el vehículo cargado

Para garantizar buenas características de conducción de un vehículo cargado, observar lo siguiente:

- Acomodar todos los volúmenes del equipaje de forma segura → pág. 189.
- Acelerar de forma especialmente cautelosa y cuidadosa.
- Evitar maniobras de dirección y de frenado súbitas.
- Frenar antes de lo usual.
- De ser necesario, observar la información sobre conducción con remolque → pág. 197.
- De ser necesario, observar la información sobre la conducción con el equipaje de techo → pág. 194.

### **!** ADVERTENCIA

Un desplazamiento de la carga podría poner en peligro la estabilidad y la seguridad del vehículo y provocar accidentes y lesiones graves.

- Fijar la carga correctamente para que ésta no se deslice.
- En el caso de objetos pesados, utilizar cintas de amarre o cintas tensoras adecuadas.

## Conducir con la tapa del compartimento de carga abierta

La conducción con la tapa del compartimento de carga abierta representa un peligro especial. Fijar correctamente todos los objetos y la tapa del compartimento de carga abierta.

### **!** ADVERTENCIA

La conducción con la tapa del compartimento de carga destrabada o abierta puede causar lesiones graves.

- Volkswagen no recomienda que el vehículo sea conducido con la tapa del compartimento de carga abierta, pero si dicha conducción es de extrema necesidad, por favor, tener en cuenta las siguientes orientaciones:
  - Guardar todos los objetos en el compartimento de carga de manera segura. Los objetos sueltos pueden caerse del compartimento de carga y herir a otros conductores.
  - Conducir siempre de manera cautelosa y defensiva.
  - Evitar maniobras de dirección y de frenado súbitas o bruscas, ya que la tapa del compartimento de carga puede moverse de manera descontrolada.
  - Garantizar que los objetos hacia afuera del compartimento de carga estén visibles para los demás conductores. Tenga en cuenta las disposiciones legales.
  - De haber objetos hacia afuera del compartimento de carga, la tapa del compartimento de carga nunca podrá utilizarse para "prensar" o "fijar" objetos.

### **!** AVISO

La altura del vehículo se modifica cuando la puerta del compartimento de carga está abierta.

## Trayecto por sitios inundados

En primer lugar, se deben evitar los sitios inundados. Conducir el vehículo en esas condiciones dificulta el modo de manejar, pudiendo causar daños serios al vehículo y poniendo en riesgo la seguridad del conductor y los demás pasajeros. Si el

trayecto es necesario, para evitar daños al vehículo, el conductor, los pasajeros y demás conductores, observar lo siguiente:

- Comprobar la profundidad del agua antes de atravesar sitios inundados. El agua puede alcanzar, **como máximo**, el borde inferior de la carrocería (debajo de las puertas) → ④.
- No conducir a una velocidad superior a la velocidad de un paso.
- Nunca parar, dar marcha atrás o apagar el motor en el agua.
- Los vehículos en la dirección contraria provocan olas que pueden elevar el nivel del agua en su vehículo, impidiendo la conducción segura en el sitio inundado.

### **ADVERTENCIA**

Después de pasar por agua, fango, barro, etc., se puede retrasar la actuación del freno por causa de la humedad o el congelamiento de los discos y pastillas de freno, aumentando la distancia de frenado.

- “Secar los frenos y eliminar el hielo” frenando cuidadosamente. Proceder sin colocar a los demás conductores en riesgo ni dejar de respetar las determinaciones legales.
- Evitar maniobras bruscas y repentinas de frenado después de atravesar sitios inundados.

### **AVISO**

- Al pasar por sitios inundados, hay componentes del vehículo, como el motor, la transmisión, el chasis o el sistema eléctrico, que pueden dañarse seriamente.
- Jamás conducir por agua salada, la sal puede provocar corrosión. Lavar inmediatamente con agua dulce todas las partes del vehículo que hayan estado en contacto con agua salada.

## **Ablandar el motor**

Observar las respectivas determinaciones para ablandamiento de piezas nuevas.

### **Ablandar el motor**

Un motor nuevo debe ser ablandado durante los primeros 1.500 kilómetros. El roce interno de las primeras horas de uso del motor es mayor que el roce posterior, cuando todas las piezas móviles ya están ajustadas unas a las otras.

La forma de conducción de los primeros 1.500 kilómetros también influye en la calidad del motor. Aun después de que el motor esté ablandado, principalmente si el motor está frío, conducir con revolución moderada para reducir el desgaste del motor y aumentar su vida útil. No conducir con revolución muy baja. Reducir la marcha siempre que el motor no esté operando “de manera regular”.

### **Hasta los 1.000 kilómetros se debe:**

- No acelerar al máximo.
- No someter al motor a una revolución mayor que 2/3 de la revolución máxima.
- No conducir con un remolque acoplado.

**Entre 1.000 y 1.500 kilómetros**, se puede elevar *gradualmente* la velocidad y el régimen del motor, limitados a la velocidad del respectivo lugar de circulación.

 Un rodaje cuidadoso del motor nuevo aumenta su vida útil, con un bajo consumo de aceite y combustible.

## **Uso del vehículo en otros países y continentes**

El vehículo fue producido para un determinado país y corresponde a las determinaciones de homologación vigentes en el país en el momento de la fabricación del vehículo.

Si el vehículo es vendido en otro país o si se lo utiliza en otro país por un período prolongado, se deberán respetar las respectivas determinaciones legales válidas en el país de destino.

De ser el caso, será necesario montar o desmontar determinados equipos y desactivar funciones.

De la misma forma, pueden verse afectados los alcances de los servicios y los tipos de servicio. Esto es válido especialmente si se utiliza el vehículo durante un período prolongado en una región de clima diferente.

Debido a las diferentes bandas de frecuencia alrededor del mundo, puede ser que la radio o el sistema de navegación no funcionen en otros países.

## ⓘ AVISO

- Volkswagen no se responsabiliza por daños causados al vehículo por cargar combustible de baja calidad, servicios indebidos fuera de la Red Autorizada o uso de piezas no originales.
- Volkswagen no se hace responsable si el vehículo no cumple o cumple solo parcialmente los respectivos requisitos legales de otros países y continentes.

## Solución de problemas

### Falla de funcionamiento del sistema de freno

Cuando el vehículo no frena más como lo solía hacer (aumento súbito de la distancia de frenado), es posible que esté fallando un circuito del freno. En caso de avería se enciende la luz de advertencia (C) y además puede aparecer un mensaje de texto. Procurar inmediatamente un Concesionario Volkswagen o una empresa especializada para eliminar el daño. Durante el trayecto, conducir a baja velocidad y prepararse para distancias mayores de frenado y una presión mayor en el pedal.

## Prender y apagar el motor

### Cerradura de encendido

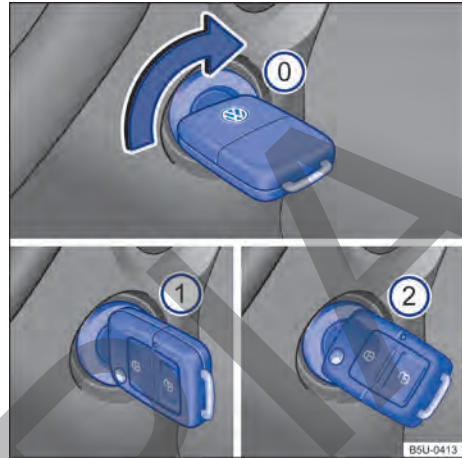

Fig. 84 Al lado del volante de la dirección, a la derecha: posiciones de la llave del vehículo en la cerradura de encendido.

Posiciones de la llave del vehículo → fig. 84

- ① Encendido desconectado. La llave del vehículo puede ser retirada.
- ② Encendido conectado.
- ③ Conectar el motor. Cuando el motor comienza a funcionar, soltar la llave del encendido. Al soltar, la llave del vehículo vuelve a la posición ①.

Siempre que fuese necesario repetir el arranque, retornar la llave hasta la posición ①. El **bloqueador de repetición de arranque**, en la cerradura de encendido, impide que el motor de arranque actúe con el motor en marcha, evitando que se dañe.

### ⚠ ADVERTENCIA

El uso desatento de la llave del vehículo puede causar lesiones graves.

- Llevar siempre todas las llaves del vehículo al dejar el vehículo. Puede arrancar el motor y los equipos eléctricos, como los vidrios eléctricos, pueden comandarse y ocasionar lesiones graves.



- Nunca dejar a niños o personas con necesidades especiales solas dentro del vehículo. En caso de emergencia, ellas no estarían en condiciones de abandonar el vehículo por sí solas o de cuidar de sí mismas. En un vehículo cerrado, según la estación del año, puede haber temperaturas muy altas o muy bajas, que pueden causar lesiones graves y enfermedades, principalmente en niños pequeños, o causar la muerte.
- Nunca retirar la llave del vehículo de la cerradura de encendido mientras el vehículo está en movimiento.

### ⚠ AVISO

El motor de arranque solo puede ser accionado con el motor parado. Si el motor de arranque vuelve a ser accionado inmediatamente después de apagar el motor, tanto éste como el motor del vehículo pueden verse dañados.

 Cuando la llave del vehículo permanece en la cerradura de encendido durante un largo período con el motor apagado, la batería del vehículo se descarga.

### Puesta en marcha del motor

- *Vehículos con arranque en caliente:* girar la llave del vehículo a la posición → fig. 84 ①. El encendido está conectado. En ese momento la luz de control del sistema de arranque en caliente  se encenderá en el instrumento combinado. Esperar a que la luz de control  se apague indicando el final del calentamiento del combustible (esta acción puede ser necesaria en condiciones de arranque con el motor frío).
- *Vehículos sin arranque en caliente:* girar la llave del vehículo a la posición → fig. 84 ①. El encendido está conectado.
- *Vehículos con transmisión manual:* pisar totalmente el pedal del embrague y sujetarlo hasta que el motor esté encendido. Colocar la palanca de cambios en punto muerto.
- Girar la llave del vehículo en el cilindro del encendido hacia la posición → fig. 84 ② – no acelere. Cuando el motor comience a funcionar, soltar la llave del vehículo en la cerradura de encendido.

- *Vehículos con arranque en caliente:* girar la llave del vehículo en el cilindro del encendido hasta la posición → fig. 84 ② para poner en marcha el motor – sin acelerar. En caso de que no se respete la etapa 5, la luz de control  parpadeará indicando la necesidad de interrumpir el procedimiento de arranque y repetirlo después de volver la llave a la posición → fig. 84 ① y esperar aproximadamente 10 segundos.
- *Vehículos sin arranque en caliente:* girar la llave del vehículo en el cilindro del encendido hasta la posición → fig. 84 ② para poner en marcha el motor – sin acelerar.
- Si el motor no se pone en marcha, interrumpir el procedimiento de arranque y repetirlo después de aproximadamente un minuto.
- Suelte el freno de estacionamiento cuando esté listo para partir → pág. 107.

### ⚠ ADVERTENCIA

Nunca salir del vehículo con el motor en funcionamiento. El vehículo puede desplazarse súbitamente y, especialmente con la marcha o la respectiva posición de marcha colocada, causar accidentes y lesiones graves.

### ⚠ ADVERTENCIA

Un acelerador de arranque puede explotar o causar un repentino aumento del régimen del motor.

- Nunca utilizar un acelerador de arranque.

### ⚠ AVISO

- El motor de arranque o el motor pueden verse dañados al intentar conectar el motor durante la conducción o cuando el motor se acciona nuevamente inmediatamente después de ser apagado.
- Con el motor frío, evitar revoluciones del motor elevadas, aceleración total y mucha exigencia del motor.
- No empujar o tirar del vehículo para arrancar el motor. El combustible no quemado puede dañar el catalizador.



 No dejar el motor en caliente con el vehículo parado. Ponga el vehículo en movimiento inmediatamente si tiene buena visibilidad a través de los vidrios, cuidado para no forzar el motor ▶

cuando esté frío. De esta forma, el motor alcanza su temperatura de trabajo más rápidamente y genera menos emisiones.

 Al encender el motor, los consumidores eléctricos mayores se desconectan temporalmente.

 Después de prender un motor frío, pueden ocurrir ruidos más fuertes de funcionamiento por un corto período. Esto es normal y no debe causar preocupación.

## Desconectar el motor

- Parar el vehículo completamente → .
- Tirar firmemente del freno de estacionamiento → pág. 107.
- Girar la llave del vehículo en el cilindro del encendido a la posición → pág. 96 .

### ADVERTENCIA

Nunca apagar el motor mientras el vehículo está en movimiento. Esto puede causar la pérdida de control del vehículo y provocar accidentes y lesiones graves.

- Los airbags y los pretensores de los cinturones de seguridad no funcionan si el encendido está desconectado.
- El servofreno no funciona con el motor apagado. Con el motor desconectado, se debe aplicar una presión mayor sobre el pedal del freno para parar.
- La dirección asistida no funciona con el motor apagado y es necesario aplicar más fuerza para conducir el vehículo.

### AVISO

Si el vehículo es conducido con mucho esfuerzo del motor, éste puede sobrecalentarse después de detenerse. Para evitar daños en el motor, dejarlo funcionando en la posición neutra por aproximadamente 2 minutos antes de apagarlo.

 Después de apagar el motor, la turbina del radiador en el compartimento del motor puede continuar funcionando durante algunos minutos con el encendido apagado o con la llave del vehículo fuera del encendido. La turbina del radiador se apaga automáticamente.

## Inmovilizador electrónico

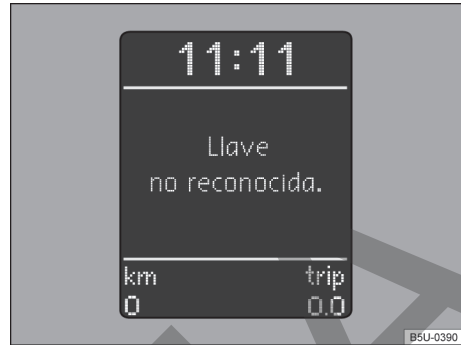

**Fig. 85** En el panel de instrumentos: display con indicación del inmovilizador activado - vehículos con Sistema de Informaciones Volkswagen.

El inmovilizador ayuda a impedir que el motor sea conectado con una llave del vehículo no habilitada y que, de esta forma, el vehículo pueda moverse.

La llave del vehículo posee un chip. Con la ayuda de este chip, el inmovilizador se desactiva automáticamente al introducir la llave del vehículo en la cerradura de encendido.

El inmovilizador electrónico se activa automáticamente ni bien la llave del vehículo se retira de la cerradura de encendido.

Se pueden adquirir llaves del vehículo codificadas en un Concesionario Volkswagen → pág. 51.

Si se utilizó una llave del vehículo no habilitada, se mostrará la indicación **SAFE** o **Llave no reconocida** → [fig. 85](#), según la versión del vehículo, en el display del instrumento combinado. En ese caso, no se puede prender el vehículo.

## Solución de problemas

### Falla de funcionamiento. del inmovilizador

Cuando se utiliza una llave del vehículo no válida o existe una avería en el sistema, puede aparecer **SAFE** en el display del instrumento combinado. El motor no puede ser conectado. Usar una llave válida o buscar un Concesionario Volkswagen.

## Caja de cambios manual

### Transmisión manual: engranar la marcha

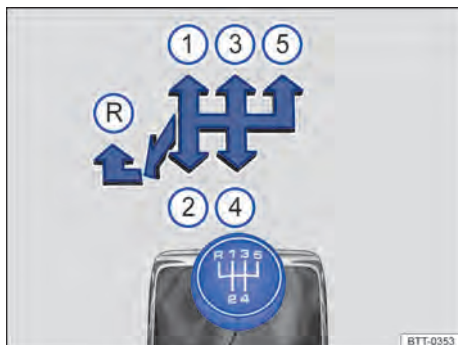

Fig. 86 Esquema de la transmisión manual de 5 marchas.

#### Engranar la marcha hacia adelante

Las posiciones de cada marcha están representadas en la palanca de cambios → fig. 86.

- Pisar totalmente en el pedal del embrague y mantenerlo presionado.
- Colocar la palanca de cambios en la posición deseada → ⚠.
- Soltar suavemente el pedal del embrague para iniciar el movimiento.

#### Poner marcha atrás

- Poner marcha atrás únicamente con el vehículo detenido.
- Pisar totalmente en el pedal del embrague y mantenerlo presionado → ⚠.
- Colocar la palanca de cambios en la posición neutra y presionarla hacia abajo.
- Empujar la palanca de cambios totalmente hacia la izquierda y después hacia adelante hasta la posición de la marcha atrás → fig. 86 (R).
- Soltar suavemente el pedal del embrague para iniciar el movimiento.

#### Bajar de marcha

La reducción de marcha durante la conducción siempre debe ser efectuada para la próxima marcha inferior y con las rotaciones del motor no muy altas → ⚠. Si la velocidad o el régimen del motor son muy elevados, omitir una o más mar-

chas al reducir la marcha puede causar daños en el embrague y en la transmisión, incluso con el pie en el embrague, y el motor → ⚠.

#### ⚠ ADVERTENCIA

El vehículo con el motor en funcionamiento se mueve inmediatamente cuando se coloca una marcha y se libera el pedal del embrague.

- Nunca apagar el motor mientras el vehículo está en movimiento.
- Nunca engranar la marcha atrás si el vehículo está en movimiento.

#### ⚠ ADVERTENCIA

La reducción de marcha incorrecta para marchas muy bajas puede causar la pérdida de control del vehículo y provocar accidentes y lesiones graves.

#### ⚠ AVISO

Si a velocidad o régimen del motor altos, se pone la palanca de cambios en una marcha muy baja, se pueden producir daños importantes en el embrague, en la transmisión y en el motor. Esto también se aplica cuando el pedal del embrague permanece accionado y no se cambia de marcha.

#### ⚠ AVISO

Para evitar daños y un desgaste prematuro, observar lo siguiente:

- Durante la conducción, no posar la mano sobre la palanca de cambios. La presión de la mano se transfiere a los ganchos de colocación de la transmisión.
- Estar atento a que el vehículo esté totalmente detenido antes de poner la marcha atrás.
- Al cambiar la marcha, pisar siempre el pedal del embrague hasta el fondo.
- En pendientes, no asegurar el vehículo con el motor el embrague "patinando" con el motor en funcionamiento. <



## Dirección asistida

### Introducción al tema

La asistencia de la dirección hidráulica funciona únicamente con el motor en funcionamiento.

La asistencia de la dirección asistida consiste en un sistema que complementa el esfuerzo del conductor en la conducción. Este sistema tiene un mecanismo de dirección con un sistema de émbolo/válvula hidráulica, comandados por una bomba hidráulica, tubos flexibles, aceite hidráulico y un depósito con filtro integrado.

### ⚠ ADVERTENCIA

Cuando la asistencia de la dirección no está funcionando, el volante solo puede ser girado con dificultad y la maniobra del vehículo se ve dificultada.

- La asistencia de la dirección funciona únicamente con el motor en funcionamiento.
- Nunca dejar el vehículo rodar con el motor apagado.
- Nunca retirar la llave del vehículo del encendido mientras el vehículo está en movimiento.
- Antes de apagar el vehículo, déjelo con las ruedas alineadas. Esto reducirá el consumo de energía del vehículo al salir.

### Verificar el nivel del fluido de la dirección hidráulica

📖 Tenga en cuenta ⚠, al principio de este capítulo, en la página 100.

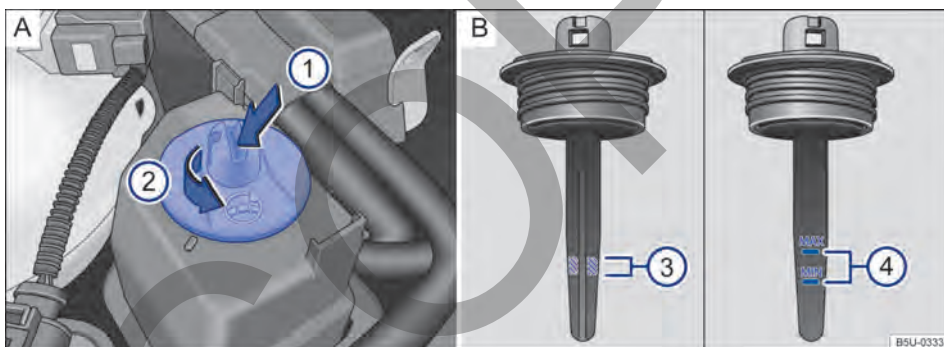

**Fig. 87** En el vano del motor (variante 1): **A** Tanque del fluido de la dirección hidráulica. **B** Marcas para controlar el nivel del líquido de la dirección asistida.

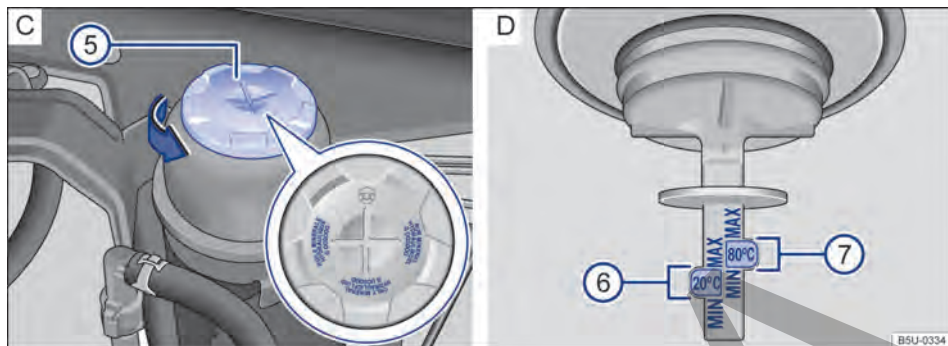

**Fig. 88** En el vano del motor (variante 2): [C] Tanque del fluido de la dirección hidráulica. [D] Marcas para controlar el nivel del líquido de la dirección asistida.

En caso de avería en la dirección asistida o si el motor no está en funcionamiento, la dirección asistida no funcionará. En esta condición, el esfuerzo de conducción aumentará, pero la conducción todavía es posible.

### Preparaciones

- Estacionar el vehículo en una superficie plana y firme.
- Alinear las ruedas delanteras.
- Con el motor apagado, dejar que el motor se enfríe → ⚠.
- Abrir la tapa del compartimento del motor ⚠ → pág. 232.

### Verificar el nivel del líquido con el motor frío (variante 1)

- Con la ayuda de un destornillador → fig. 87 [A] ① (flecha), girar la tapa del depósito en el sentido de la flecha ②.
- Retirar la tapa del depósito y limpiar la varilla de medición debajo de la tapa con un trapo limpio → ⚠.
- Enroscar la tapa y aguardar algunos instantes.
- Retirar nuevamente la tapa y verificar el nivel del líquido en la zona rayada de la varilla de medición [B] ③.

### Verificar el nivel del líquido con el motor frío (variante 2)

- Girar la tapa del depósito → fig. 88 [C] ⑤ en el sentido de la flecha.
- Retirar la tapa del depósito y limpiar la varilla de medición debajo de la tapa con un trapo limpio → ⚠.

- Enroscar la tapa y aguardar algunos instantes.
- Retirar nuevamente la tapa y verificar el nivel del líquido por las marcas "MIN" y "MÁX" con la indicación 20 °C de la varilla de medición [D] ⑥.

### Verificar el nivel del líquido con el motor caliente (variante 1)

- Con la ayuda de un destornillador → fig. 87 [A] ① (flecha), girar la tapa del depósito en el sentido de la flecha ②.
- Retirar la tapa del depósito y limpiar la varilla de medición debajo de la tapa con un trapo limpio → ⚠.
- Enroscar la tapa y aguardar algunos instantes.
- Retirar nuevamente la tapa y verificar el nivel del líquido en las marcas "MIN" y "MÁX" de la varilla de medición [B] ④.

### Verificar el nivel del líquido con el motor caliente (variante 2)

- Girar la tapa del depósito → fig. 88 [C] ⑤ en el sentido de la flecha.
- Retirar la tapa del depósito y limpiar la varilla de medición debajo de la tapa con un trapo limpio → ⚠.
- Enroscar la tapa y aguardar algunos instantes.
- Retirar nuevamente la tapa y verificar el nivel del líquido por las marcas "MIN" y "MÁX" con la indicación 80 °C de la varilla de medición [D] ⑦.

### **⚠ ADVERTENCIA**

Dejar siempre el motor enfriarse totalmente antes de abrir cuidadosamente la tapa del compartimento del motor. Al ser cambiadas, las partes calientes pueden quemar la piel.

- En caso de presentarse alguna dificultad en la verificación del nivel de líquido dirigirse a un Concesionario Volkswagen.
- De ser necesario completar el nivel del fluido de la dirección hidráulica, procurar un Concesionario Volkswagen, que posea el fluido liberado para su vehículo.

### **⚠ ATENCIÓN**

Con el motor en funcionamiento no se debe mantener el volante girado hasta el batiente por más de 15 segundos. Eso puede causar daños en la dirección hidráulica.

- Con el volante girado hasta el batiente, el aceite hidráulico se ve fuertemente calentado por la bomba de la dirección hidráulica. Al

mantener el volante girado hasta el batiente, con el vehículo detenido, se oirán ruidos debido a la fuerte demanda a la que la bomba se verá sometida. Además, el régimen de marcha lenta del motor también es momentáneamente reducido.

### **⚠ ATENCIÓN**

- Si el vehículo transita con el nivel de líquido fuera de la zona ③ o ⑥ (motor frío), o ④ o ⑦ (motor caliente), el sistema de dirección asistida se dañará.
- Utilizar solo paños que no se deshilachen y que no suelten hilos para limpiar la varilla de medición del nivel del líquido, para evitar que los residuos del tejido que puedan quedar en la varilla entren al sistema hidráulico y causen daños en la dirección asistida. ◀

# Sistema de asistencia al conductor

## Sistema de asistencia para el arranque

### Introducción al tema

#### ⚠ ADVERTENCIA

La técnica inteligente del sistema de asistencia de arranque no puede ir más allá de los límites físicos especificados. El mayor confort que ofrecen los sistemas de asistencia para el arranque no deberá inducir a correr ningún riesgo de seguridad.

- Los movimientos involuntarios del vehículo pueden provocar lesiones graves.
- Los sistemas de asistencia para el arranque no puede sustituir la atención del conductor.
- Adecuar siempre la velocidad y la forma de conducción a las condiciones de visibilidad, climáticas, de la pista y del tránsito.
- Un sistema de asistencia para el arranque no puede sostener un vehículo en la pendiente o frenarlo suficientemente en tramos en bajadas (por ejemplo, en suelos resbaladizos o congelados) en todas las condiciones.

### Modo off-road

📖 Tenga en cuenta ⚠, al principio de este capítulo, en la página 103.

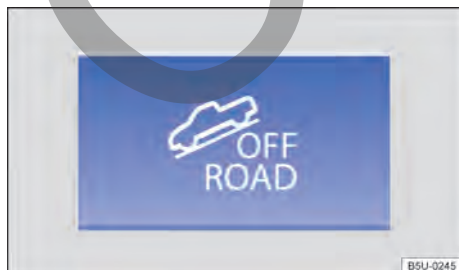

Fig. 89 En la consola central: tecla para activar y desactivar el modo off-road de forma manual.

Dependiendo de la versión del vehículo el modo off-road puede no estar disponible.

- Modo off-road desactivado.
- Modo off-road activado.

El modo off-road reúne las funciones convenientes para la conducción en terrenos irregulares y la adecuación del pedal del acelerador.

Con el botón off-road se activa también la función:

– ABS off-road → pág. 117.

#### Activar y desactivar la función off-road

Para activar y/o desactivar el modo off-road, presionar brevemente la tecla → fig. 89 en la consola central.

Con el modo off-road activado, la luz de control de la tecla se enciende. El modo off-road se debe activar nuevamente después de cada arranque del motor.

#### Adecuación del pedal del acelerador

Para asegurar una dosificación más precisa a bajas velocidades, se activa la gestión del pedal del acelerador.

Al acelerar, el par del motor se controla de tal manera que se facilita el arranque y la conducción sobre superficies resbaladizas o sueltas.

#### ⚠ ADVERTENCIA

Utilizar el modo off-road solo en carreteras no pavimentadas y/o que no ofrezcan buenas condiciones de suelo.

- En caso de accionamiento incorrecto las ruedas pueden resbalarse y provocar accidentes y daños en el vehículo.

Para garantizar el funcionamiento del modo de off-road, se deben instalar los mismos neumáticos en las 4 ruedas. Los perímetros de rodadura diferentes entre los neumáticos pueden provocar la reducción no deseada de la potencia del motor.

## Sistema de asistencia en pendientes

📖 **Tenga en cuenta** ⚠️, al principio de este capítulo, en la página 103.

El sistema de asistencia en pendientes ayuda de arranque en pendientes en vehículos con ESC al sostener el vehículo de forma activa.

### El sistema de asistencia en pendientes se activa automáticamente bajo estas condiciones

Los puntos 1 a 3 se deben cumplir **simultáneamente**:



- 1 Mantener el vehículo **detenido** con el pedal del freno en una pendiente de aproximadamente 5 %.
- 2 El motor gira "correctamente".
- 3 Todas las puertas deben estar cerradas. **Al soltar el freno el vehículo se mantiene durante aproximadamente 2 segundos. El freno se libera lentamente al arrancar. Si el vehículo no arranca en dos segundos, el freno se suelta y el vehículo rueda hacia atrás.**

### El sistema de asistencia en pendientes se desactiva inmediatamente:

- 1 Si no se cumple una de las condiciones mencionadas anteriormente → pág. 104.
- 2 Con el motor apagado o ahogado.

## Sistema de asistencia en descenso

### Luz de control

Encendida	Posibles causas
	Sistema de asistencia en descenso encendido.
Titilando	Posibles causas
	Sistema de asistencia en descenso en operación.

Al conectar el encendido, algunas luces de advertencia y de control se encienden rápidamente a modo de comprobación. Éstas se apagan después de algunos segundos.

### ⚠️ ADVERTENCIA

Tener en cuenta las luces de advertencia encendidas y los mensajes de texto es fundamental para la seguridad del conductor y de los acompañantes, evitando posibles paradas del vehículo, como también eventuales accidentes.

- Nunca ignore las luces de advertencia encendidas ni los mensajes de texto.
- Parar el vehículo lo antes posible en un lugar seguro para todos los pasajeros del vehículo y los demás conductores.

### ⚠️ AVISO

Tenga en cuenta siempre las luces de control encendidas y los mensajes de texto para evitar daños en el vehículo.

## Sistema de asistencia en descenso (HDC)

El sistema de asistencia en descenso (HDC - Hill descent control) ayuda al conductor a controlar la velocidad, por medio de frenado activo del vehículo en descensos empinados → ⚠️ en *Luz de control* de la pág. 104.

La condición, sin embargo, es que el piso presente una adherencia suficiente. De esta manera, el sistema de asistencia en descenso, por ejemplo, puede no funcionar correctamente si se transita en una pendiente congelada o con piso resbaladizo.

La disponibilidad del sistema de asistencia en descenso se indica a través de la luz de control  en el display del instrumento combinado. La luz de control *titila* durante intervenciones en el freno del sistema de asistencia en descenso.

 La luz de control verde permanece encendida cuando el sistema de asistencia en descenso está encendido. La luz de control titila durante intervenciones en el freno del sistema de asistencia en descenso. ▶

## El sistema de asistencia en descenso se activa automáticamente bajo estas condiciones

Los puntos 1 a 3 se deben cumplirsimultáneamente:

- 1 El modo off-road está conectado y la luz de control  está encendida.
- 2 La velocidad está por debajo de 30 km/h.
- 3 La pendiente es al menos 10%.

Con el sistema de asistencia en operación, la velocidad se puede ajustar a la frenada o aceleración del vehículo, siempre que no se supere la velocidad de 30 km/h.

El sistema de asistencia funciona con el vehículo engranado o desengranado.

## El sistema de asistencia en descenso se desactiva:

- Si el ESC se pone en marcha.
- Cuando la pendiente terminó.
- Si la velocidad está por encima de 30 km/h o si el conductor detiene el vehículo por completo.
- Si el modo off-road se desconecta.

 El sistema de asistencia en descenso también funciona en descensos en marcha atrás con la marcha engranada.

## Sistema regulador de velocidad (GRA)

### Introducción al tema

El sistema regulador de velocidad (GRA) ayuda al conductor a mantener constante una velocidad configurada.

*Dependiendo de la versión del vehículo, el sistema regulador de velocidad (GRA) puede no estar disponible.*

### Rango de velocidades

El GRA está disponible para la conducción hacia adelante a unos 20 km/h.

## Cambio de marcha

Una vez que se pise el pedal del embrague, la regulación se interrumpirá y, después del cambio de marcha, continuará automáticamente.

## Conducción en descenso

En la conducción en descenso la velocidad memorizada puede ser superada debido a la pendiente.

Frenar el vehículo con el freno y si es necesario engranar una marcha menor.

## ¿Cómo controlo el GRA?

Dependiendo de la versión, puede controlar el GRA por medio de la palanca en la columna de dirección → pág. 106.

### ADVERTENCIA

Si no es posible conducir a una distancia suficiente y a una velocidad constante, el uso del sistema regulador de velocidad puede provocar accidentes y lesiones graves.

- Nunca utilice el sistema regulador de velocidad (GRA) en tráfico denso, en distancias muy cortas, en tramos escarpados, con muchas curvas y en calzadas resbaladizas como, por ejemplo, en caso de nieve, hielo, humedad o grava, ni tampoco en calzadas inundadas.
- Nunca utilice el GRA en terreno sueltos o en calles sin pavimento.
- Adapte la velocidad y la distancia suficiente a los vehículos que circulan adelante, a las condiciones climáticas, de la calzada y del tránsito.
- Para evitar una regulación de velocidad no deseada, siempre desconecte el GRA después de su uso.
- Es peligroso utilizar una velocidad programada con anterioridad cuando sea excesiva para las condiciones actuales de la calle, del tránsito o atmosféricas.
- En viajes en pendientes hacia abajo, el GRA no puede mantener la velocidad constante del vehículo. El propio peso del vehículo aumenta la velocidad. En este caso, se debe reducir una marcha o frenar el vehículo con el freno del pedal.

## Manejo del sistema regulador de velocidad

📖 Tenga en cuenta ⚠️, al principio de este capítulo, en la página 105.

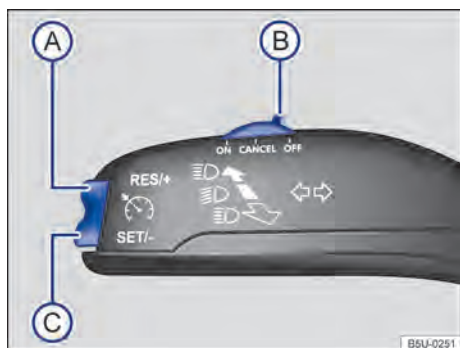

Fig. 90 A la izquierda, en la columna de dirección: palanca con interruptor y teclas de mando del GRA.

### Conectar

- Colocar el interruptor (B) en la posición **ON**.

No se guarda ninguna velocidad y aún no se realiza ninguna regulación.

### Iniciar la regulación

- Durante la conducción, presionar la tecla (C) en el área **SET/-**.

Al superar los 20 km/h, la velocidad actual se guarda y se regula. Además, se enciende la luz de control verde (🟢).

### Ajustar la velocidad

La velocidad guardada se puede ajustar mediante la tecla (A) mientras el GRA está regulando:

- Presionar la tecla (A) en el área **RES/+** (por un instante): para + 1 km/h
- Presionar la tecla (C) en el área **SET/-** (por un instante): para - 1 km/h

Para cambiar continuamente la velocidad guardada, mantenga presionada la tecla (A) o (C). El vehículo ajusta la velocidad actual, acelerando o desacelerando, respectivamente. El vehículo no frena de modo activo.

### Interrumpir la regulación

- Colocar el interruptor (B) en la posición **CANCEL** o pisar el pedal del freno o del embrague.

La velocidad permanece guardada.

### Reanudar la regulación

- Presionar la tecla (A) en el área **RES/+**.

La velocidad programada se retoma y se regula.

### Desconectar

- Colocar el interruptor (B) en la posición **OFF**.

Se desconecta el sistema. Se borra la velocidad programada.

## Solución de problemas

📖 Tenga en cuenta ⚠️, al principio de este capítulo, en la página 105.

### La regulación se interrumpe automáticamente.

Varias causas son posibles:

- Cuando el sistema detecta una falla que puede restringir la función del GRA.
- Al conducir durante un período prolongado por encima de la velocidad programada por medio de aceleraciones.
- Si se pisa el pedal del freno o el del embrague.
- Si se cambia la marcha con transmisión manual.
- Si se dispara el airbag.



# Estacionar y maniobrar

## Estacionar

Respetar las determinaciones legales para parar y estacionar un vehículo.

### Estacionar el vehículo

Ejecutar las acciones siempre en la secuencia indicada.

- Estacionar el vehículo sobre un piso plano y firme →
- Pisar el pedal del freno y sostenerlo hasta que el motor esté apagado.
- Tirar de la palanca del freno de estacionamiento → pág. 109.
- Desconectar el motor y tirar el pie del pedal del freno.
- Retirar la llave del vehículo de la cerradura de encendido.
- En terreno plano o en subidas, colocar la 1ª marcha, o, en declives, la marcha atrás y soltar el pedal del embrague.
- Asegurarse de que todos los ocupantes desembarquen, especialmente los niños.
- Llevar todas las llaves del vehículo consigo al dejar el vehículo.
- Bloquear el vehículo.

### Adicionalmente en subidas y declives

Antes de apagar el motor, girar el volante de la dirección para que el vehículo estacionado se desplace con las ruedas delanteras contra el cordón si entra en movimiento.

- En declives, dirigir las ruedas delanteras para que apunten en dirección a la guía.
- En pendientes, dirigir las ruedas delanteras para que apunten hacia el centro de la calle.

### ADVERTENCIA

Las piezas del sistema de escape se calientan mucho. Por eso, pueden causar incendios y lesiones graves.

- Nunca estacionar el vehículo de forma que las piezas del sistema de escape entren en contacto con materiales inflamables por debajo del vehículo, como, por ejemplo, arbustos, hojas, pasto seco, combustible derramado, etc.

### ADVERTENCIA

Salir y estacionar el vehículo de manera incorrecta puede ocasionar el desplazamiento del vehículo. Esto puede ocasionar accidentes y lesiones graves.

- Asegurarse de que el freno de estacionamiento esté correctamente accionado.
- Nunca retirar la llave del vehículo de la cerradura de encendido mientras el vehículo está en movimiento.
- Llevar siempre todas las llaves del vehículo al dejar el vehículo. Puede arrancar el motor y los equipos eléctricos, como los vidrios eléctricos, pueden comandarse y provocar lesiones graves.
- Nunca dejar a niños o personas con necesidades especiales solas dentro del vehículo. En caso de emergencia, ellas no estarían en condiciones de abandonar el vehículo por sí solas o de cuidar de sí mismas. En un vehículo cerrado, por ejemplo, según la estación del año, pueden existir temperaturas muy altas o muy bajas, que pueden causar lesiones graves y enfermedades, principalmente en niños pequeños, o causar la muerte.

### AVISO

- Para evitar movimientos no deseados del vehículo al detenerlo, solo sacar el pie del pedal del freno después de colocar el freno de estacionamiento.
- Conducir con cuidado en estacionamientos con cordón saliente o balizas fijas. Los objetos más altos que el piso pueden dañar el paragolpes y otras piezas del vehículo al estacionar o al salir del espacio de estacionamiento. Para evitar daños, parar antes de que las ruedas toquen en las balizas o en los cordones.
- Conducir cautelosamente sobre depresiones y entradas de terrenos, rampas, cordones y otros objetos. Las piezas del vehículo más bajas, como el paragolpes, el espóiler y piezas del chasis, del motor o del sistema de escape se pueden averiar al pasar.

## Luces de advertencia y de control

Encendida	Posibles causas →  / Solución
	Freno de estacionamiento accionado. Suelte el freno de estacionamiento → pág. 109.
	Sistema de frenos averiado. <b>¡No continuar!</b> Buscar ayuda técnica especializada inmediatamente → pág. 96.
	Nivel del líquido de freno muy bajo. <b>¡No continuar!</b> Verificar el nivel del fluido de freno → pág. 245.
	Junto con la luz de control del ABS : ABS y EBV no funcionan. <b>¡No continuar!</b> Buscar ayuda técnica especializada inmediatamente → pág. 96.
	ESC desactivado por el sistema. Desconectar y conectar el encendido. ASR/ESC dañado. <b>¡No continuar!</b> Buscar ayuda técnica especializada inmediatamente → pág. 96.
	Junto con la luz de control del ABS : el ABS no funcionan. <b>¡No continuar!</b> Buscar ayuda técnica especializada inmediatamente → pág. 96.
	La batería del vehículo se volvió a conectar. → pág. 248
	ASR/ESC desconectado al presionar la tecla  OFF]. Activar ASR/ESC (cuando lo desee).
	Junto con la luz de advertencia : ABS y EBV no funcionan. <b>¡No continuar!</b> Buscar ayuda técnica especializada inmediatamente → pág. 96.
	Junto con la luz de control del ESC : ABS averiado. <b>¡No continuar!</b> Buscar ayuda técnica especializada inmediatamente → pág. 96.

Titilando	Causa posible →  / Solución
	ESC o ASR está en funcionamiento. Adecuar el estilo de conducción a las condiciones de la calzada.

Al conectar el encendido, algunas luces de advertencia y de control se encienden rápidamente a modo de comprobación. Éstas se apagan después de algunos segundos.

### ADVERTENCIA

Tener en cuenta las luces de advertencia encendidas y los mensajes de texto es fundamental para la seguridad del conductor y de los acompañantes, evitando posibles paradas del vehículo, como también eventuales accidentes.

- Nunca ignore las luces de advertencia encendidas ni los mensajes de texto.
- Parar el vehículo lo antes posible en un lugar seguro para todos los pasajeros del vehículo y los demás conductores.

### ADVERTENCIA

La conducción con frenos de mala calidad puede causar accidentes y lesiones graves.

- Si la luz de advertencia del sistema de frenos no se apaga o se enciende durante la marcha, el nivel del líquido del freno en el depósito está muy bajo o el sistema de frenos está averiado. Parar inmediatamente y buscar auxilio técnico especializado → pág. 244, *Líquido de frenos*.
- Cuando la luz de advertencia del sistema de frenos se enciende junto con la luz de control del ABS , la función de regulación del ABS puede estar fallando. De esta forma, es posible que las ruedas traseras se traben de forma relativamente rápida durante una frenada. ¡Las ruedas traseras trabadas pueden hacer perder el control del vehículo! De ser posible, reducir la velocidad y conducir con cuidado a una velocidad mínima hasta un Concesionario Volkswagen o una empresa especializada más cercana para comprobar el sistema de frenos. Durante el trayecto, evitar maniobras de dirección y de frenado súbitas.
- Cuando la luz de control del ABS no se apaga o se enciende durante la conducción, el ABS no está funcionando correctamente. El vehículo solamente puede detenerse con los frenos normales (sin ABS). La protección

proporcionada por el ABS no está disponible en ese caso. Buscar un Concesionario Volkswagen lo más rápido posible.

### ⚠ AVISO

Tenga en cuenta siempre las luces de control encendidas y los mensajes de texto para evitar daños en el vehículo.

## Freno de estacionamiento

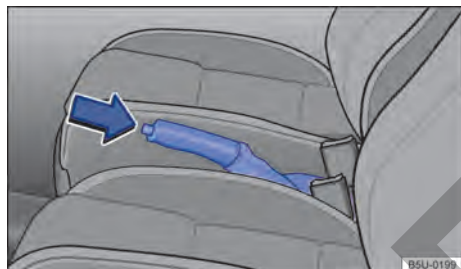

**Fig. 91** Entre los asientos delanteros: palanca del freno de estacionamiento.

Tirar siempre de la palanca del freno de estacionamiento al dejar o estacionar el vehículo.

### Tirar del freno de estacionamiento.

- Tirar de la palanca del freno de estacionamiento hacia arriba con la tecla de bloqueo presionada → **fig. 91** (flecha).
- El freno de mano está activado cuando, con el encendido conectado, la luz de control en el instrumento combinado está encendida → pág. 108.

### Soltar el freno de estacionamiento

- Tirar de la palanca del freno de mano un poco hacia arriba y presionar la tecla de bloqueo → **fig. 91** (flecha).
- Bajar hasta el tope la palanca del freno de estacionamiento con la tecla de bloqueo presionada.

### ⚠ ADVERTENCIA

La utilización incorrecta del freno de estacionamiento puede causar accidentes y lesiones graves.

- Nunca utilizar el freno de estacionamiento para frenar el vehículo, excepto en caso de emergencia. La distancia de frenado es considerablemente mayor, ya que solamente las ruedas traseras se frenan. Utilizar siempre el pedal del freno.
- Nunca conducir con la palanca del freno de estacionamiento un poco levantada. Esto puede provocar el sobrecalentamiento del freno y afectar negativamente el sistema de frenos. Además de eso, causa un desgaste prematuro de las pastillas de freno traseras.
- Nunca acelerar con posición de marcha o marcha colocada a partir del compartimento del motor con el motor en funcionamiento. El vehículo puede entrar en movimiento aun con el freno de estacionamiento accionado.

### ⚠ AVISO

Para evitar movimientos no deseados del vehículo al detenerlo, solo sacar el pie del pedal del freno después de colocar el freno de estacionamiento.

## Control de distancia de aparcamiento (Park Pilot)

### 📖 Introducción al tema

*Dependiendo de la versión del vehículo, el control de distancia de estacionamiento (Park Pilot) delantero y trasero puede no estar disponible.*

El control de distancia de aparcamiento (Park Pilot) ayuda al conductor a maniobrar y a entrar en un lugar libre para estacionar. Si la parte delantera y/o trasera del vehículo se acerca a un obstáculo, suena una alerta intermitente. Cuanto menor es la distancia, más cortos son los intervalos entre las alertas. Cuando el obstáculo esté muy cerca, sonará una alerta continua, para evitar colisiones se recomienda detener el vehículo.

Cuando el vehículo continúa acercándose al obstáculo con alerta continua, el sistema ya no puede calcular la distancia y se interrumpe la alerta sonora.

Los sensores en los paragolpes delantero y trasero, *dependiendo de la versión del vehículo*, transmiten y reciben ondas de ultrasonido. Durante el recorrido de las ondas de ultrasonido (transmisión, reflexión de obstáculos y recepción), el sistema calcula continuamente la distancia entre el paragolpes y el obstáculo.

### ADVERTENCIA

El control de distancia de aparcamiento (Park Pilot) no puede reemplazar la atención del conductor.

- Movimientos del vehículo sin la debida atención pueden causar heridas graves.
- Adecuar siempre la velocidad y la forma de conducción de acuerdo con las condiciones de visibilidad, climáticas, de la ruta y el tránsito.
- Los sensores de ultrasonido tienen puntos ciegos en los cuales no pueden detectar a personas u objetos.
- Preste especial atención al área alrededor del vehículo, cuando haya niños pequeños, animales y objetos ya que los sensores de ultrasonido no siempre los detectan.
- Ciertas superficies de objetos y ropas pueden no reflejar las señales de los sensores de ultrasonido. Estos objetos y personas con dicha indumentaria pueden no ser reconocidos por el sistema o ser reconocidos de manera errónea.
- Fuentes de sonido externas pueden influenciar las señales de los sensores de ultrasonido. De esta forma, bajo determinadas circunstancias, personas u objetos pueden no ser reconocidos.
- Ciertas superficies de suelo pueden causar lecturas no homogéneas, tales como asfalto y adoquines.

### AVISO

- Objetos como, por ejemplo, barras de remolque, varillas finas, cercas, postes, árboles y tapas del maletero abiertas o que se abran eventualmente, no serán detectados por los sensores de ultrasonido y pueden provocar daños al vehículo.
- Cuando el control de distancia de estacionamiento ya haya reconocido y notificado un obstáculo por medio de alertas, obstáculos muy bajos o muy altos podrán desaparecer del



área de medición de los sensores de ultrasonido durante la aproximación del vehículo y no ser más reconocidos. Por lo tanto, el sistema no volverá a avisar de su presencia.

- Si la alerta del control de distancia de estacionamiento es ignorada, pueden ocurrir daños considerables al vehículo.
- Los sensores de ultrasonido en el paragolpes se pueden desajustar o dañar por impactos o colisiones.
- Para garantizar el correcto funcionamiento del sistema, mantener los sensores de ultrasonido de los paragolpes limpios, sin suciedad, sin nieve ni hielo, y no cubrirlos con etiquetas adhesivas u objetos similares.
- En la limpieza de los sensores de ultrasonido con una lavadora de alta presión o con un chorro de vapor, chorrear los sensores de ultrasonido directamente por un corto período y mantener siempre una distancia mayor a 10 cm.
- Fuentes de ruido pueden generar mensajes de error del control de distancia de estacionamiento, por ejemplo, asfalto áspero, adoquines, bobinas de inducción, máquinas de construcción y ruido de otros vehículos.
- Piezas agregadas montadas posteriormente en el vehículo, como, por ejemplo, soporte de bicicletas y/o dispositivo de remolque/acople, pueden limitar el funcionamiento del control de distancia de aparcamiento.

 En caso de falla del sistema, dirigirse a una empresa especializada. Para esto, Volkswagen recomienda los Concesionarios Volkswagen.

 Volkswagen recomienda practicar el manejo del control de distancia de estacionamiento en un lugar o estacionamiento sin tránsito para familiarizarse con el sistema. <

## Activar y desactivar el control de distancia de aparcamiento (Park Pilot)



Tenga en cuenta  y , al principio de este capítulo, en la página 110.



**Fig. 92** En la parte superior de la consola central: pulsador para activar y desactivar el control de distancia de aparcamiento (Park Pilot).

Dependiendo de la versión del vehículo, el control de distancia de aparcamiento puede no estar disponible.

- Para *activar*: presionar la tecla → **fig. 92** en la parte superior de la consola central.
- Para *desactivar*: presionar nuevamente la tecla → **fig. 92** en la parte superior de la consola central.

 La luz de control de la tecla  permanecerá encendida (amarillo) mientras esté activa la función de control de distancia de aparcamiento.



## Activar el control de distancia de aparcamiento (Park Pilot)

Tenga en cuenta  y , al principio de este capítulo, en la página 110.

Dependiendo de la versión del vehículo, el control de distancia de estacionamiento (Park Pilot) delantero y trasero puede no estar disponible.

Con ayuda de los sensores de ultrasonido, el control de distancia de aparcamiento detecta la distancia del paragolpes delantero y trasero a un obstáculo. Hay 4 sensores de ultrasonido en el paragolpes delantero y trasero. → **pág. 7**

## Activar y desactivar el control de distancia de estacionamiento

Función	Acción con el encendido conectado
Activar el control de distancia de aparcamiento manualmente	Presionar la tecla  → <b>fig. 92</b> .
Desactivar el control de distancia de aparcamiento manualmente	Presionar la tecla  <i>nuevamente</i> .
Desactivar manualmente la indicación del control de distancia de aparcamiento (no disponible para algunas versiones)	Presionar una tecla selectora del área en el radio o en el sistema de navegación montado de fábrica <b>O:</b> tocar la superficie de función  .
Activar el control de distancia de aparcamiento automáticamente	Poner marcha atrás.
Desactivar el control de distancia de aparcamiento automáticamente	Acelerar el vehículo hacia adelante con una velocidad superior a 10 – 15 km/h.

La luz de control de la tecla  permanecerá encendida mientras esté activa la función.

## Particularidades del control de distancia de estacionamiento

- El control de distancia de estacionamiento solo funciona hasta una velocidad de aproximadamente 15 km/h.
- En algunos casos, el control de distancia de estacionamiento registra agua en los sensores de ultrasonido como obstáculo.
- Si la distancia permanece igual, el volumen de la alerta acústica disminuye después de algunos segundos. Si la alerta continua suena, el volumen permanecerá igual.
- Apenas el vehículo se aleja del obstáculo, la alerta intermitente se apaga automáticamente. En caso de una nueva aproximación, la alerta intermitente se enciende automáticamente.
- El volumen de la alerta sonora se puede definir en el menú **Configuraciones** en vehículos con Sistema de información Volkswagen (I-System). O un Concesionario Volkswagen puede regular el volumen de la alerta sonora.

 En algunas versiones, cuando el control de distancia de estacionamiento es activado, el volumen del radio podrá ser reducido parcial o totalmente, para facilitar la percepción de la alerta intermitente. Para mayor información, ver → pág. 130.

## Señales sonoras y visuales del control de distancia de estacionamiento (Park Pilot)

 Tenga en cuenta  y , al principio de este capítulo, en la página 110.

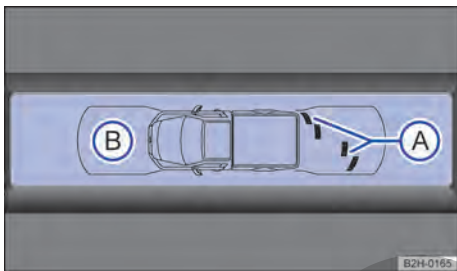

**Fig. 93** Presentación del display del control de distancia de estacionamiento (display monocromático): **(A)** obstáculo reconocido en el segmento. **(B)** zona registrada delante del vehículo.

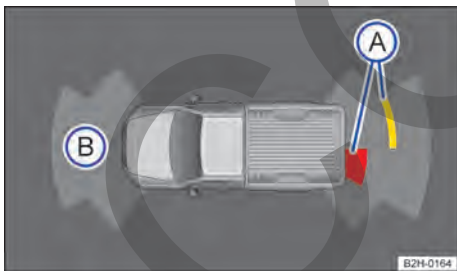

**Fig. 94** Presentación del display del control de distancia de estacionamiento (display a color): **(A)** obstáculo reconocido en el segmento. **(B)** zona registrada delante del vehículo.



Dependiendo de la versión del vehículo, se mostrará en el display de la radio (no disponible para algunas versiones) → **fig. 93** la zona registrada por los sensores de ultrasonido en la parte delantera **(B)** y trasera **(A)** del vehículo. Posibles obstáculos se exhiben tomando el vehículo como punto de referencia → .

Dependiendo de la versión del vehículo, se mostrará en el display del aparato de navegación (no disponible para algunas versiones) → **fig. 94** la zona registrada por los sensores de ultrasonido en la parte delantera **(B)** y trasera **(A)** del vehículo. Posibles obstáculos se exhiben tomando el vehículo como punto de referencia → .

### Legenda para la representación esquemática:

→ **fig. 93** o  
→ **fig. 94**

#### Significado

- |   |   |
|---|---|
| <b>(A)</b>  | Área examinada detrás del vehículo.                               |
| <b>(B)</b>  | Zona registrada delante del vehículo.                             |
|  | Segmento amarillo para un obstáculo en el recorrido del vehículo. |
|  | Segmento rojo para un obstáculo cercano.                          |
|  | Segmento negro para un obstáculo (display monocromático).         |

Las zonas delantera y trasera del vehículo detectadas por los sensores de ultrasonidos se muestran en el display de la radio o del sistema de navegación montado de fábrica. Posibles obstáculos se exhiben tomando el vehículo como punto de referencia → .

### Advertencia acústica e indicación en el display

Cuando el vehículo se acerca a un obstáculo, en la zona de los sensores de ultrasonidos, habrá una señal sonora. En caso de distancia suficiente para un obstáculo, suena un alerta intermitente. Cuanto menor es la distancia, más cortos son los intervalos entre las alertas. Cuando el obstáculo esté muy cerca, sonará una alerta continua.

Cuando el vehículo continúa aproximándose al obstáculo con la alerta continua, el sistema no puede calcular más la distancia.

Dependiendo de la versión, se muestran las zonas registradas en varios segmentos en un gráfico. Cuanto más se acerque el vehículo a un obstáculo, más se acercará el segmento del vehículo representado. El área de colisión se alcanza apenas se muestra el penúltimo segmento. **¡No continuar!** 

### Vehículos con control de distancia de aparcamiento (Park Pilot) en la parte delantera y trasera

Área cercana al vehículo → fig. 94		Distancia del vehículo a un obstáculo	Advertencia acústica	Color del segmento del obstáculo reconocido (solo en display a color)
A	atrás, al centro	aproximadamente 31 – 160 cm	alerta intermitente	amarillo
	atrás, por afuera	aproximadamente 31 – 60 cm		
B	adelante, en el centro	aproximadamente 31 – 120 cm		
	adelante, hacia afuera	aproximadamente 31 – 60 cm		
A o B	obstáculo cercano	aproximadamente 10 – 30 cm	alerta permanente	rojo

#### ⚠ ADVERTENCIA

No dejarse distraer de los acontecimientos del tránsito por las imágenes mostradas en el display.

 En algunas versiones, cuando el control de distancia de estacionamiento es activado, el volumen del radio podrá ser reducido parcial o totalmente, para facilitar la percepción de la alerta intermitente. Para mayor información, ver → pág. 130.

 Puede demorar algunos segundos hasta que las señales sonoras y, de ser el caso, visuales vuelvan a reproducirse.

## Cámara de marcha atrás (Rear View)

### Introducción al tema

En vehículos con cámara de marcha atrás (Rear View) se muestra la vista trasera para ayudar al conductor a estacionar o guiar con la marcha atrás.

*Dependiendo de la versión del vehículo, la cámara de marcha atrás puede no estar disponible.*

Una cámara en el paragolpes trasero ayuda al conductor a entrar en el espacio de estacionamiento marcha atrás o en maniobras. La imagen de la cámara se muestra junto con los guías de orientación proyectadas por el sistema en el display de la radio o del sistema de navegación instalados de fábrica.

#### ⚠ ADVERTENCIA

El uso de la cámara de marcha atrás para evaluar la distancia de obstáculos (personas, vehículos, etc.) es impreciso y puede causar accidentes y heridas graves.

- El lente de la cámara amplía y deforma el campo de visión y hace que los objetos en display se vean alterados o imprecisos.
- Determinados objetos pueden, debido a la resolución del display y en condiciones insuficientes de luz, no ser exhibidos o ser exhibidos de forma insuficiente, por ejemplo, postes finos o rejas. De este modo, es necesario cautela extrema del conductor con el uso de la cámara para evitar accidentes.
- La cámara de marcha atrás posee ángulos ciegos donde personas y objetos no pueden ser reconocidos.
- Mantener el lente de la cámara limpio, sin nieve y sin hielo y descubierta.

#### ⚠ ADVERTENCIA

La tecnología inteligente de la cámara de marcha atrás no puede ir más allá de los límites impuestos por la física y funciona solo dentro de los límites del sistema. El uso desatento o sin supervisión del asistente de conducción en



marcha atrás puede causar accidentes y heridas graves. El sistema no puede sustituir la atención del conductor.

- Adecuar la velocidad y la forma de conducción a las condiciones de visibilidad, del clima, de la pista y del tránsito.
- Tener a la vista siempre el sentido de estacionamiento y las áreas relevantes al rededor del vehículo.
- No dejarse distraer de los acontecimientos del tránsito por las imágenes mostradas en el display.
- Observar siempre el área al rededor del vehículo, ya que niños pequeños, animales y objetos no son reconocidos en todos los casos por la cámara de marcha atrás.
- Es posible que la cámara de marcha atrás no pueda representar todas las áreas con nitidez.
- Utilizar la cámara de marcha atrás solo con la tapa del compartimento de carga completamente cerrada.

#### **⚠ AVISO**

La cámara de marcha atrás exhibe solo imágenes bidimensionales en display. Debido a la ausencia de profundidad, los objetos salientes o cavidades en la pista pueden ser identificadas con dificultad o no ser identificadas.

### **Orientaciones de funcionamiento**

📖 Tenga en cuenta ⚠ y Ⓜ, al principio de este capítulo, en la página 113.

**Premisas para entrar en el espacio de estacionamiento y maniobrar con la cámara de marcha atrás**

#### **Lista de control**

- ✓ Es necesario cerrar la tapa del compartimento de carga.
- ✓ Una imagen confiable y clara, por ejemplo, condiciones de visibilidad buenas y una lente limpia → fig. 95.
- ✓ El espacio detrás del vehículo debe ser reconocido de forma clara y completa.
- ✓ El vehículo no puede estar dañado. El sistema precisa ser verificado por un Concesionario Volkswagen si la posición o el ángulo de

instalación de la cámara de marcha atrás es alterado, por ejemplo, después de un impacto trasero.

Volkswagen recomienda practicar entrar en espacios de estacionamiento y maniobrar con la cámara de marcha atrás en buenas condiciones de clima y de visibilidad, en un lugar sin tránsito o en un estacionamiento para familiarizarse con el sistema, con las guías de orientación y sus funciones.

#### **Configuraciones de la cámara de marcha atrás**

Algunas configuraciones, como *claridad*, *contraste* y *color* pueden ser realizadas tocando en las respectivas superficies de funciones  $\ominus$  o  $\oplus$ , o deslizando el respectivo regulador corredizo.

- Para el vehículo en un lugar seguro y proteger contra rodamiento.
- Accionar el encendido y la radio o el sistema de navegación.
- Tocar en el botón de función  $\otimes$ .
- Realizar la configuración deseada en el menú. <

### **Cámara de marcha atrás**

📖 Tenga en cuenta ⚠ y Ⓜ, al principio de este capítulo, en la página 113.



**Fig. 95** En el paragolpes trasero: lugar de instalación del asistente de conducción en marcha atrás.

Dependiendo de la versión del vehículo, la cámara de marcha atrás puede no estar disponible.

La cámara de marcha atrás → fig. 95 (flecha) solo proporciona imágenes bidimensionales. Las cavidades, así como los objetos salientes no solo las ▶

piezas salientes de otros vehículos, son difíciles de reconocer o no pueden ser reconocidas debido a la ausencia de profundidad en el display.

Objetos u otro vehículo pueden parecer más cercanos o más lejanos en el display de lo que realmente están:

**Ilusiones ópticas por la cámara de marcha atrás (ejemplos):**

- Al conducir en una superficie plana para una subida o declive.
- Al conducir de una subida o un declive a una superficie plana.
- Si el vehículo posee carga en la parte trasera.
- Al aproximarse a objetos salientes. Estos objetos pueden desaparecer del ángulo de visión de la cámara de marcha atrás al conducir en marcha atrás.

**Limpiar la lente de la cámara**

Mantener la lente de la cámara → fig. 95 limpia, sin nieve ni hielo:

- Para el vehículo en un lugar seguro y proteger contra rodamiento.
- Humedecer la lente de la cámara con un producto de limpieza de vidrio común a base de alcohol y limpiar con un paño seco → ①.
- Remover la nieve con una escobilla.
- Quitar el hielo con un spray anticongelante → ①.

**! AVISO**

- Nunca utilizar productos de conservación con efecto abrasivo para limpieza de la lente de la cámara.
- Nunca retirar nieve o hielo del lente de la cámara con agua tibia o caliente. De lo contrario el lente de la cámara quedará dañado.

**i** La cámara de marcha atrás no estará en condiciones de uso si la tapa del compartimento de carga está abierta.

**Manejar la cámara de marcha atrás**

**📖** Tenga en cuenta **⚠** y **ⓘ**, al principio de este capítulo, en la página 113.

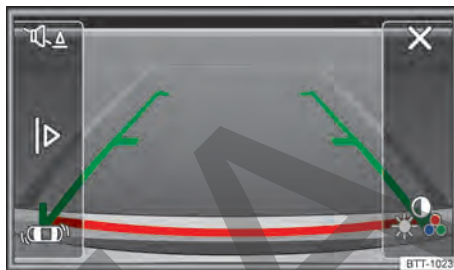

**Fig. 96** Exhibición en display de la radio o del sistema de navegación: cámara de marcha atrás encendida (representación esquemática).

**Leyenda para exhibición del display → fig. 96:**

Símbolo	Significado
✕	Salir de la representación actual.
☀️	brillo, contraste, color.
🔊	apagar o encender el sonido de Park Pilot.
▶️	mostrar el indicador de Park Pilot.
◀️	ocultar el indicador de Park Pilot.
🚗	mostrar Park Pilot.

**Encender y apagar la cámara de marcha atrás**

La cámara de marcha atrás se enciende y apaga automáticamente al colocar la marcha atrás.

Función	Acción con el encendido conectado
	<b>Vehículos con Park Pilot</b>
Encender la exhibición automáticamente:	Engrane la marcha atrás o coloque la palanca selectora en R. El indicador de la cámara de marcha atrás se muestra en el display del sistema Infotainment.

Función	Acción con el encendido conectado
	Adicionalmente, puede mostrarse la vista en miniatura de Park Pilot en el margen izquierdo de la radio o del sistema de navegación.
Apagar el indicador automáticamente:	Desconectar el encendido. <b>O:</b> al retirar la marcha atrás o la posición de la palanca selectora <b>R</b> .
Ocultar la imagen de la cámara de marcha atrás:	Presionar uno de los botones del dispositivo en la radio o en el sistema de navegación o tocar en la superficie de funciones <b>[x]</b> en el display. <b>O:</b> tocar la superficie de función <b>[OFF]</b> . Se muestra el modo de display completo de Park Pilot.
Muestra nuevamente la imagen de la cámara de marcha atrás:	Retirar la marcha atrás o encender en otra posición de la palanca selectora y colocar la marcha atrás nuevamente o encender en la posición de la palanca selectora <b>R</b> . <b>O:</b> tocar la superficie de función <b>[ON]</b> .

## Ingresar el espacio de estacionamiento

📖 Tenga en cuenta ⚠️ y ⏰, al principio de este capítulo, en la página 113.

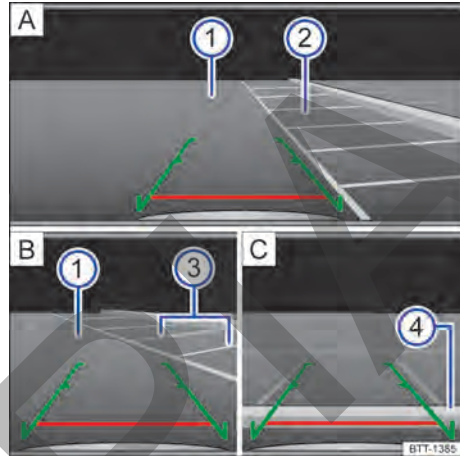

**Fig. 97** Exhibición en display de la radio o del sistema de navegación: entrar en el espacio de estacionamiento con la cámara de marcha atrás encendida (representación esquemática).

**Leyenda para exhibición del display → fig. 97:**

	Significado
<b>A</b>	Buscar una plaza de estacionamiento.
<b>B</b>	Estacionar en el espacio de estacionamiento seleccionado.
<b>C</b>	Maniobrar.
—	<b>Guías verdes laterales:</b> prolongación del vehículo para atrás. El área verde representada termina a aproximadamente 2 metros atrás del vehículo en la pista.
—	<b>Guía roja horizontal:</b> sirve como distancia de seguridad. La guía roja horizontal termina a aproximadamente 0,4 metros atrás del vehículo en la pista.
①	Pista.
②	Espacio de estacionamiento seleccionado.
③	Líneas de limitación lateral del espacio de estacionamiento seleccionado.
④	Limitación trasera del espacio de estacionamiento, por ejemplo, cordón.

Todas las indicaciones de largo de las guías de orientación se refieren a un vehículo en una superficie plana.

### Entrar en el espacio de estacionamiento con la cámara de marcha atrás

Etapas	Efectuar las siguientes acciones:
1.	Las <b>premisas para entrar en el espacio de estacionamiento con la cámara de marcha atrás</b> deben ser cumplidas → pág. 114.
2.	Colocar el vehículo delante de la plaza de estacionamiento → fig. 97 A ②.
3.	Engranar la marcha atrás o coloque la palanca selectora en <b>R</b> .
4.	Conducir para atrás despacio y maniobrar de modo que las guías verdes laterales conduzcan entre las líneas de delimitación del espacio de estacionamiento seleccionado → fig. 97 A ②. Observar el siguiente mensaje: ¡Controlar la trayectoria del vehículo! ¡→ ⚠ en <i>Introducción al tema</i> de la pág. 113!
5.	Alinear el vehículo en el espacio de estacionamiento seleccionado de modo que las guías verdes laterales queden encima de las líneas de limitación lateral → fig. 97 B ③.
6.	Detener el vehículo a más tardar al alcanzar la guía roja horizontal de limitación trasera; por ejemplo, el cordón → fig. 97 C ④.

#### ⚠ AVISO

Objetos pequeños no son reconocidos por la cámara hasta aproximadamente 40 cm atrás del vehículo y puede ocasionar daños en el vehículo.

#### ⚠ AVISO

Imágenes de simulación de la cámara de marcha atrás meramente ilustrativa.

## Sistemas de asistencia de frenos

### 📖 Introducción al tema

Dependiendo de la versión del vehículo, algunas funciones pueden no estar disponibles.

Los **sistemas de asistencia a la frenada** son: distribución electrónica de la fuerza de frenado (EBV), antibloqueo de frenos (ABS), asistente de frenada (BAS), bloqueo electrónico del diferencial (EDS), control de tracción (ASR) y el control electrónico de estabilidad (ESC).

#### ⚠ ADVERTENCIA

La conducción con pastillas de freno gastadas o un sistema de frenos averiado puede provocar accidentes y lesiones graves.

- Si cree que las pastillas de freno están gastadas o que el sistema de frenos está averiado, acudir a un Concesionario Volkswagen inmediatamente y mandar a comprobar el sistema de frenos y cambiar las pastillas de freno gastadas.

#### ⚠ ADVERTENCIA

Estacionar el vehículo de forma incorrecta puede causar lesiones graves.

- Nunca retirar la llave del vehículo de la cerradura de encendido mientras el vehículo está en movimiento.
- Nunca estacionar el vehículo de forma que las piezas del sistema de escape entren en contacto con materiales inflamables por debajo del vehículo, como, por ejemplo, arbustos, hojas, pasto seco, combustible derramado, etc.
- Tirar siempre del freno de estacionamiento con firmeza cuando el vehículo está parado estacionado.
- Nunca dejar a niños o personas con necesidades especiales solas dentro del vehículo. Podrían soltar el freno de estacionamiento, accionar la palanca de cambios o la palanca selectora y así, poner el vehículo en movimiento. Esto puede provocar accidentes y lesiones graves.

- Llevar siempre las llaves del vehículo consigo al dejar el vehículo. Puede arrancar el motor y los equipos eléctricos, como los vidrios eléctricos, pueden comandarse y ocasionar lesiones graves.
- Nunca dejar a niños o personas con necesidades especiales solas dentro del vehículo. En caso de emergencia, ellas no estarían en condiciones de abandonar el vehículo por sí solas o de cuidar de sí mismas. En un vehículo cerrado, según la estación del año, puede haber temperaturas muy altas o muy bajas que pueden causar lesiones graves y enfermedades, principalmente en niños pequeños, o causar la muerte.

### ⓘ AVISO

- Para evitar movimientos no deseados del vehículo al detenerlo, solo sacar el pie del pedal del freno después de colocar el freno de estacionamiento.
- Conducir con cuidado en estacionamientos con cordón saliente o balizas fijas. Los objetos más altos que el piso pueden dañar el paragolpes y otras piezas del vehículo al estacionar o al salir del espacio de estacionamiento. Para evitar daños, parar antes de que las ruedas toquen en las balizas o en los cordones.
- Conducir cautelosamente sobre depresiones y entradas de terrenos, rampas, cordones y otros objetos. Las piezas del vehículo más bajas, como el paragolpes, el espóiler y piezas del chasis, del motor o del sistema de escape se pueden averiar al pasar.

## Sistema de asistencia de frenado

📖 Tenga en cuenta ⚠️ y ⓘ, al principio de este capítulo, en la página 117.

*Dependiendo de la versión del vehículo, algunas funciones pueden no estar disponibles.*

Se utilizan 2 sistema diferentes de asistencia de frenado:

- Sistema básico: el ABS y el EBV solo funcionan con el motor en marcha y contribuyen considerablemente a la seguridad activa en la conducción.
- Sistema ESC: el ESC, el ABS, el ABS off-road, el BAS, el ASR, el EDS y el EBV solo funcionan con el motor en marcha y contribuyen considerablemente a la seguridad activa en la conducción.

### Control de tracción (ASR)

El ASR reduce la fuerza de accionamiento del motor en las ruedas que patinan y adapta dicha fuerza a la condición del accionamiento y a las condiciones de la pista de rodaje. Con el ASR, se facilita el arranque, la aceleración y la subida en pendiente, incluso en condiciones adversas de la pista de rodaje.

Para activar y/o desactivar el ASR de forma manual, pulse brevemente la tecla  en la consola central → pág. 120.

### Control electrónico de estabilidad (ESC)

El ESC ayuda a reducir el peligro de derrape y mejora la estabilidad de rodaje al frenar las ruedas de forma individual en determinadas situaciones de conducción. El ESC detecta las situaciones límites de la dinámica de conducción como, por ejemplo, el sobreviraje y el subviraje del vehículo o el patinaje de las ruedas. Interviniendo directamente en la frenada o reduciendo el par del motor ayuda al sistema a estabilizar el vehículo.

El ESC tiene límites. Es importante saber que el ESC no puede ir en contra de las leyes de la física. El ESC no podrá ayudar en todas las situaciones en las que se enfrenta el conductor. Por ejemplo, el ESC no siempre puede apoyar si se produce un cambio repentino de la constitución de la carretera. Si un tramo de una calle seca está cubierto con agua, barro o nieve, el ESC no puede ayudar de la misma forma que en un tramo seco. Si el vehículo "aquaplanea" (rueda sobre una película de agua en lugar del asfalto), el ESC no será capaz de ayudar al conductor durante la conducción del vehículo, porque se interrumpirá el contacto con el asfalto y el vehículo no se podrá frenar más ni conducirse. En una conducción rápida en curva, en especial en tramos con muchas curvas, el ESC no siempre puede hacer frente de manera eficaz a situaciones de conducción difíciles, como puede hacerlo en una velocidad más lenta. En la conducción con remolque, el ESC no puede

ayudar al conductor a recuperar el control de su vehículo, contrariamente a lo que sucede cuando se conduce sin remolque.

Adapte siempre la velocidad y el estilo de conducción a las condiciones de visibilidad, climáticas, de la calzada y del tránsito. El ESC no puede ir en contra de las leyes de la física, mejorar la transmisión de fuerza disponible o mantener el vehículo en la calzada, cuando éste se desprenda de la calle debido a la falta de atención del conductor. Sin embargo, el ESC mejora la posibilidad de recuperar el control del vehículo y apoya al conductor en situaciones de conducción extrema en la calle, aprovechando el movimiento de la dirección realizado por el conductor, de tal forma que el vehículo continúe en la dirección deseada. Cuando se conduce a una velocidad que saque al vehículo de la pista antes de que el ESC pueda proporcionar algún tipo de asistencia, el ESC no podrá ofrecer ninguna ayuda.

Los sistemas ABS, ABS off-road y las funciones de asistencia de estabilización del conjunto, sistema de asistencia en subidas están integrados al ESC.

El ESC y los sistemas asociados se pueden activar o desactivar parcialmente de forma manual → pág. 120.

### Sistema antibloqueo de frenos (ABS)

ABS puede impedir un bloqueo de las ruedas en frenadas hasta poco antes de la parada del vehículo y asiste al conductor a conducir y mantener el control del vehículo. Esto significa que el vehículo tiene poca tendencia a patinar inclusive en una frenada total:

- Pisar con fuerza el pedal del freno y mantenerlo presionado. ¡No retirar el pie del pedal del freno o disminuir la fuerza sobre el pedal del freno!
- ¡No "bombear" con el pedal del freno o disminuir la presión sobre el pedal del freno!
- Conducir el vehículo mientras se pisa el pedal del freno con fuerza.
- Al soltar el pedal del freno o al reducir la fuerza sobre el pedal del freno, el ABS se desconecta.

El funcionamiento del ABS puede percibirse por un **movimiento pulsante del pedal del freno**, como también por ruidos. No se puede esperar que el ABS reduzca la distancia de frenado en *todas*

las condiciones. La distancia de frenado puede aumentar sobre grava o nieve reciente y sobre una superficie congelada y resbaladiza.

### Sistema antibloqueo de frenos para operación off-road (ABS off-road)

El ABS off-road mejora la desaceleración del freno del vehículo en suelos sueltos. El ABS off-road forma parte de la función off-road → pág. 103.

#### Activar el ABS off-road

- Presionar brevemente el botón  → fig. 89 en la consola central.

#### Desactivar el ABS off-road de forma manual

- Presionar brevemente el botón  → fig. 89 en la consola central.

#### Desactivar el ABS off-road de forma automática

- El ABS o el ESC (solo en vehículos con ESC) reconoce una situación de conducción crítica.

### Distribuidor electrónico de la fuerza de frenado (EBV)

En todos los vehículos, al accionar el freno, el centro de gravedad del vehículo se desplaza hacia adelante. Esto provoca el riesgo de bloqueo de las ruedas traseras a causa de la baja tracción. El distribuidor electrónico de la fuerza de frenado distribuye la fuerza de frenado a las ruedas traseras y asegura una división óptima de la fuerza de frenado entre el eje delantero y el trasero. En condiciones normales, evita daños en la parte trasera del vehículo a causa del frenado ejercido sobre las ruedas traseras. El funcionamiento del distribuidor electrónico de la fuerza de frenado forma parte de las funciones del ABS.

### Asistente de frenada (BAS)

El asistente de frenada puede ayudar a reducir el trayecto hasta que el vehículo se detenga. El asistente de frenada la fuerza de frenado que ejerce el conductor cuando pisa el pedal del freno rápidamente en situaciones de frenadas de emergencia. Como resultado, la presión total del freno se forma rápidamente, la fuerza de frenado aumenta y se reduce la distancia de frenado. De esta forma, el ABS se activa antes y con mayor eficacia.

¡No reduzca la presión sobre el pedal del freno! Al soltar el pedal del freno o al reducir la fuerza sobre el pedal, el asistente de frenada desconecta automáticamente la amplificación de la fuerza de frenado. ▶

## Bloqueo electrónico del diferencial (EDS)

El EDS frena una rueda que patina y transmite la fuerza de tracción al resto de las ruedas de tracción. Para que el disco de freno de la rueda frenada no se sobrecaliente, el EDS trabaja en conjunto con el ASR y se desconecta automáticamente si se somete a un esfuerzo extremo. El EDS se vuelve a conectar automáticamente en cuanto el freno se haya enfriado.

### ⚠ ADVERTENCIA

Una conducción rápida sobre calles congeladas, resbaladizas o mojadas puede causar la pérdida de control del vehículo y lesiones graves en el conductor y en los pasajeros.

- Adecuar la velocidad y la forma de conducción de acuerdo con las condiciones de visibilidad, climáticas, de la pista y del tránsito. La mayor seguridad ofrecida por los sistemas de asistencia a la frenada no deberá inducir a correr ningún riesgo.
- El sistema de asistencia en frenada no puede ir más allá de los límites impuestos por la física. Las calles resbaladizas y mojadas continúan siendo muy peligrosas.
- Una conducción muy rápida por pistas mojadas puede provocar la pérdida del contacto de las ruedas con la pista y el "acuaplaneo". Un vehículo no puede ser frenado, conducido ni controlado cuando ha perdido el contacto con la pista.
- El sistema de asistencia en frenada no puede impedir un accidente cuando, por ejemplo, se está conduciendo muy cerca o muy rápido para la situación de conducción correspondiente.
- A pesar de que el sistema de asistencia en frenada es muy eficiente y ayuda a controlar el vehículo en situaciones difíciles, recordar siempre que la estabilidad de la conducción depende de la adherencia de los neumáticos.
- Al acelerar sobre una pista resbaladiza, por ejemplo, sobre el hielo o la nieve, hacerlo cautelosamente. Las ruedas también pueden patinar con el sistema de asistencia en frenada, lo cual puede provocar la pérdida de control del vehículo.

### ⚠ ADVERTENCIA

La eficacia de los sistemas de asistencia en frenada puede verse reducida considerablemente cuando otros componentes y sistemas relacio-

nados con la dinámica del vehículo no se mantienen adecuadamente o no están en funcionamiento. Esto se refiere también a frenos, neumáticos y otros sistemas mencionados anteriormente, aunque no solamente a ellos.

- Recuerde siempre que conversiones y modificaciones en el vehículo pueden influir en el funcionamiento de los sistemas de asistencia en frenada.
- Modificaciones en el sistema de amortiguación del vehículo o el uso de combinaciones de ruedas y neumáticos no liberados, pueden influenciar el funcionamiento del ABS y EBV y reducir su eficiencia.
- La eficacia de los sistemas de asistencia en frenada también depende de los neumáticos adecuados → pág. 252, *Ruedas y neumáticos*.

**i** ESC y ASR pueden funcionar sin fallar solo si las 4 ruedas tienen neumáticos iguales. Diferentes diámetros de rodadura entre los neumáticos pueden provocar una reducción inesperada de la potencia del motor.

**i** En caso de un mal funcionamiento del ABS, tampoco funcionarán el ESC, el ASR y el EDS.

**i** En los procedimientos de regulación de los sistemas descritos pueden haber ruidos de funcionamiento. ◀

## Sistema ESC (Control electrónico de estabilidad)

📖 **Tenga en cuenta** ⚠ y ⏰, al principio de este capítulo, en la página 117.

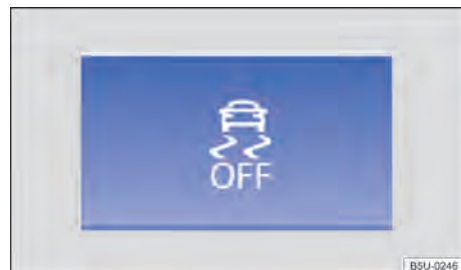

**Fig. 98** En la consola central: tecla para desactivar y activar el ASR de forma manual. ▶



Dependiendo de la versión del vehículo, la función ESC puede no estar disponible.

El control electrónico de estabilidad (ESC) solo funciona con el motor en marcha e incluye el ABS, el EDS y el ASR.

ASR solo se puede desactivar pulsando la tecla  → fig. 98 con el motor en marcha. Desactive el ASR solo en situaciones sin suficiente propulsión (entre otras):

- En la conducción sobre nieve profunda o sobre superficies sueltas.
- En el “giro libre” de las ruedas del vehículo atascado.
- Cuando no se alcanza un avance suficiente.

Luego, active el ASR pulsando la tecla .

Con el ASR desactivado, la estabilización del conjunto y las intervenciones estabilizadores de los frenos permanecen activas.

## Equipos prácticos

### Portaobjetos

#### Introducción al tema

Los portaobjetos se deben utilizar únicamente para guardar objetos livianos o pequeños.

#### ADVERTENCIA

Objetos sueltos pueden ser lanzados por el interior del vehículo en maniobras de dirección o de frenado súbitas. Esto puede causar lesiones graves y también la pérdida de control del vehículo.

- No colocar animales y objetos rígidos, pesados o de superficie cortante en compartimentos abiertos del vehículo, sobre el panel de instrumentos, en la superficie atrás del asiento trasero, en piezas de vestuario o bolsas en el interior del vehículo.
- Mantener los portaobjetos siempre cerrados durante la conducción.

#### ADVERTENCIA

Objetos en el área para los pies del conductor pueden impedir el libre accionamiento de los pedales. Esto puede causar la pérdida de control del vehículo y aumenta el riesgo de lesiones graves.

- Prestar atención para que todos los pedales puedan ser accionados sin impedimentos.
- Acomodar siempre la alfombra para los pies con seguridad.
- Nunca colocar alfombras para los pies u otros revestimientos de entarimado sobre la alfombra instalada para los pies.
- Prestar atención para que ningún objeto alcance el área para los pies del conductor durante la conducción.

#### AVISO

- No guardar objetos sensibles a la temperatura, alimentos o medicamentos en el interior del vehículo. El calor y el frío pueden dañarlos o volverlos inapropiados para su uso o consumo. ▶

- Objetos de materiales transparentes dejados en el vehículo, como, por ejemplo, anteojos, lentes o ventosas transparentes en los vidrios, pueden enfocar los rayos del sol y, así, causar daños al vehículo.

## Portaobjetos del lado del conductor

📖 Tenga en cuenta ⚠️ y ⓘ, al principio de este capítulo, en la página 121.



**Fig. 99** Del lado izquierdo, en la parte inferior de la consola: portaobjetos.

De lado del conductor puede haber un portaobjetos que se puede utilizar para guardar objetos pequeños → fig. 99.

### ⚠️ ADVERTENCIA

Objetos sueltos pueden ser lanzados por el interior del vehículo por una maniobra de dirección o de frenado súbita, como también en un accidente, y causar lesiones graves.

- No acomodar objetos rígidos, pesados o de superficie cortante en el portaobjetos abierto.

## Portaobjetos delantero

📖 Tenga en cuenta ⚠️ y ⓘ, al principio de este capítulo, en la página 121.



**Fig. 100** En la consola central delantera: portaobjetos.

En la consola central delantera hay un portaobjetos abierto → fig. 100 (B).

Dependiendo de la versión del vehículo, en el portaobjetos (A) puede haber una interfaz USB y la entrada AUX-IN instalada de fábrica → pág. 130.

ⓘ En el portaobjetos puede haber una toma de corriente de 12 V → pág. 127 o un encendedor de cigarrillos → pág. 126.

## Portaobjetos del lado del pasajero

📖 Tenga en cuenta ⚠️ y ⓘ, al principio de este capítulo, en la página 121.

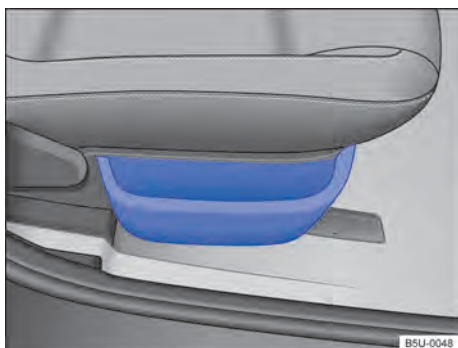

**Fig. 101** En la lateral del asiento del pasajero: portaobjetos.

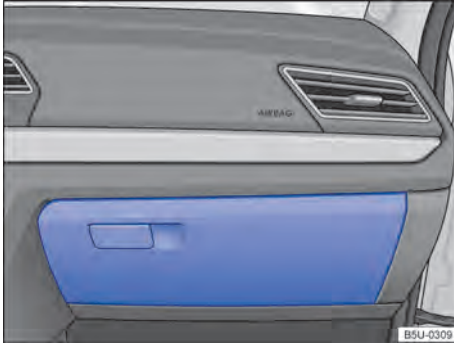

Fig. 102 En el lado del pasajero: guanterera.

### Portaobjetos en el lateral del asiento

Dependiendo de la versión del vehículo, el portaobjetos en el lateral del asiento puede no estar disponible.

En la lateral del asiento del pasajero puede haber un portaobjetos abierto → fig. 101.

### Apertura y cierre de la guanterera

Para *abrir*la, tire de la palanca de apertura → fig. 102.

Para *cerrar*, presionar la tapa completamente hacia arriba hasta que encaje.

La *documentación de a bordo* se puede guardar en la guanterera.

### ⚠ ADVERTENCIA

Una guanterera abierta puede aumentar el riesgo de lesiones graves en caso de un accidente o maniobra de dirección o frenadas repentinas.

- Mantenga la guanterera siempre cerrada durante la marcha.

## Portaobjetos en el asiento del pasajero delantero

📖 Tenga en cuenta ⚠ y Ⓞ, al principio de este capítulo, en la página 121.

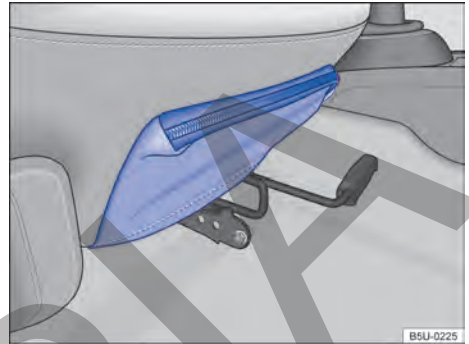

Fig. 103 En el banco del pasajero: bolsa portaobjetos en la parte frontal.

Dependiendo de la versión del vehículo, en la parte frontal del asiento del pasajero puede haber una bolsa portaobjetos con almacenamiento. <

## Portaobjetos traseros

📖 Tenga en cuenta ⚠ y Ⓞ, al principio de este capítulo, en la página 121.

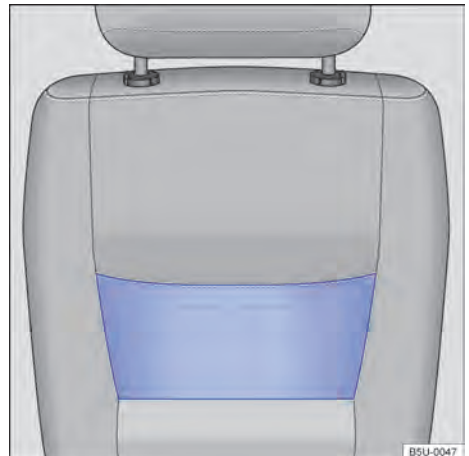

Fig. 104 En el banco del pasajero: bolsa portaobjetos. ▶

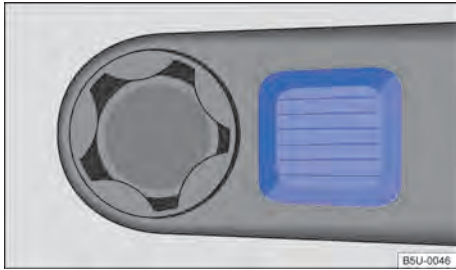

Fig. 105 En la consola central trasera: portaobjetos.

### Bolsa portaobjetos

Dependiendo de la versión del vehículo, la bolsa portaobjetos en el asiento del acompañante puede no estar disponible.

En la parte trasera del respaldo del asiento del acompañante hay una bolsa portaobjetos → fig. 104, donde se puede guardar la documentación de a bordo. En algunas versiones puede haber una bolsa portaobjetos en la parte trasera del respaldo del asiento del conductor.

### Portaobjetos en la consola central trasera

En la consola central trasera puede haber un portaobjetos → fig. 105.

## Portaobjetos en el lateral del compartimento interior de equipaje - Nueva Saveiro cabina extendida

Tenga en cuenta ⚠ y ⓘ, al principio de este capítulo, en la página 121.

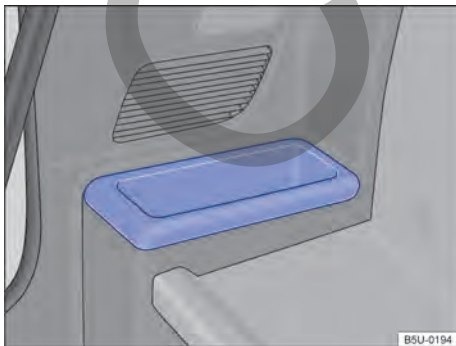

Fig. 106 En el lateral del compartimento interno de equipaje: portaobjetos.

En los vehículos con cabina extendida, existe un portaobjetos en las laterales del compartimento interno de equipaje → fig. 106.

## Otros portaobjetos

Tenga en cuenta ⚠ y ⓘ, al principio de este capítulo, en la página 121.

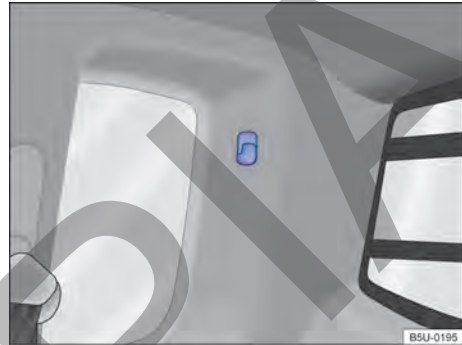

Fig. 107 Al lado de los vidrios vigías en el compartimento interior de equipaje: perchero para Nueva Saveiro con cabina extendida.

### Otros compartimentos posibles:

- En los revestimientos de las puertas.
- Perchero al lado de los vidrios vigías laterales, para transportar piezas livianas de vestuario → ⚠. Perchero válido solo para Nueva Saveiro cabina extendida.

## ⚠ ADVERTENCIA

Ropas colgadas pueden reducir la visibilidad del conductor y, de esta forma, causar accidentes y lesiones graves.

- Colgar las ropas en el perchero siempre de forma tal que no reduzca la visibilidad del conductor.
- Utilizar el perchero en el vehículo únicamente para colgar ropas livianas. Nunca dejar objetos pesados, rígidos o de superficie cortante dentro de las bolsas.

## Portabebidas

### Introducción al tema

#### ⚠ ADVERTENCIA

El uso incorrecto de los portabebidas puede provocar lesiones.

- Nunca colocar bebidas calientes en un portabebidas. Durante la marcha, en una maniobra de frenado repentina o en un accidente, las bebidas calientes que se pueden encontrar en un portabebidas podrían derramarse y provocar quemaduras.
- Cerciorarse de que botellas de bebida u otros objetos no alcancen el área para los pies del conductor durante la conducción, incomodando el accionamiento de los pedales.
- Nunca colocar vasos pesados, víveres u otros objetos pesados en los portabebidas. Esos objetos pesados pueden volar por el interior del vehículo en un accidente y causar lesiones graves.

#### ⚠ ADVERTENCIA

Botellas de bebida cerradas en el interior del vehículo pueden explotar por acción del calor y explotar por acción del frío.

- Nunca dejar botellas de bebida cerradas en el interior de un vehículo intensamente calentado o intensamente refrigerado.

#### ⓘ AVISO

No mantener bebidas abiertas en el portabebidas durante la marcha. Bebidas derramadas, por ejemplo, durante frenadas, pueden causar daños al vehículo y al sistema eléctrico.

## Portabebidas en la consola central

📖 Tenga en cuenta ⚠ y ⓘ, al principio de este capítulo, en la página 125.

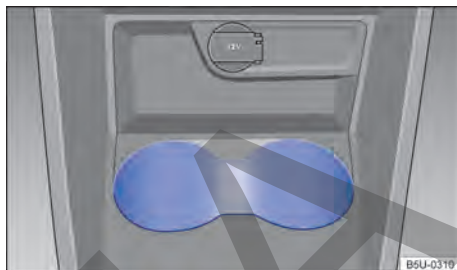

Fig. 108 En la consola central delantera: portabebidas.

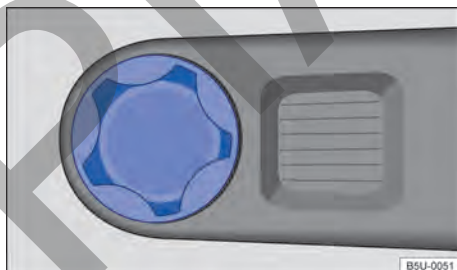

Fig. 109 En la consola central trasera: portabebidas.

En la consola central delantera existen dos portabebidas → fig. 108, y en la consola central trasera existe un portabebidas → fig. 109.

## Portabebidas en el lateral del asiento trasero - Nueva Saveiro Doble Cabina

Tenga en cuenta  y , al principio de este capítulo, en la página 125.

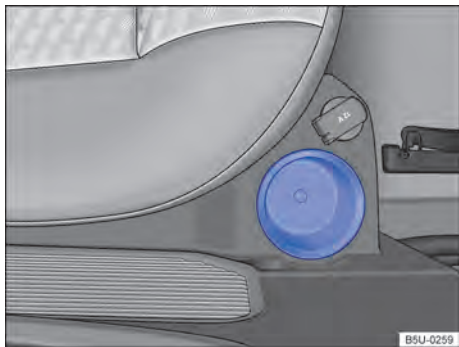

Fig. 110 En el lateral del asiento trasero: portabebidas.

En los vehículos con doble cabina, existe un portabebidas en los laterales del asiento trasero → fig. 110.

## Portabebidas y portabotellas en el revestimiento de la tapa del compartimento de carga

Tenga en cuenta  y , al principio de este capítulo, en la página 125.

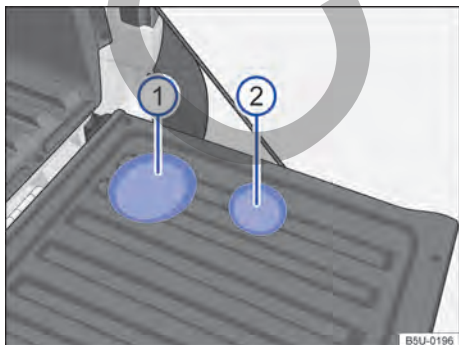

Fig. 111 En el revestimiento de la puerta del compartimento de carga: ① portabotellas y ② portabebidas.

Los portabotellas y los portabebidas solo se pueden utilizar con la tapa del compartimento de carga abierta y con el vehículo detenido.

Para utilizar los portabotellas → fig. 111 ① y los portabebidas ② abra la tapa del compartimento de carga.

Existen dos portabotellas ① y dos portabebidas ② en el revestimiento de la tapa del compartimento de carga, habiendo un portabotellas y un portabebidas de cada lado del revestimiento de la tapa del compartimento de carga.

## Cenicero y encendedor de cigarrillo

### Introducción al tema

#### ADVERTENCIA

El uso incorrecto del cenicero y el encendedor de cigarrillos puede causar incendios, quemaduras y otras lesiones graves.

- Nunca colocar en el cenicero papel o cualquier otro tipo de objeto, porque hay riesgo de causar un incendio.
- El cenicero tiene como única finalidad almacenar los cigarrillos que fueron utilizados, como también las sustancias producidas por los mismos, como cenizas, por ejemplo.

### Cenicero

Tenga en cuenta , al principio de este capítulo, en la página 126.



Fig. 112 En la consola central delantera: cenicero.

### Abrir o cerrar el cenicero



Para *abrir*, levantar la tapa → fig. 112.

Para *cerrar*, presionar la tapa del cenicero totalmente hacia abajo.

### Vaciar el cenicero

- Empujar el cenicero hacia arriba, para retirarlo del portabebidas.
- Después de vaciar el cenicero, introducirlo en el portabebidas y presionar hacia abajo.

## Encendedor de cigarrillos

 **Tenga en cuenta** , al principio de este capítulo, en la página 126.





**Fig. 113** En la consola central delantera: encendedor de cigarrillos.

- Con el motor en marcha, presionar el encendedor de cigarrillos → fig. 113.
- Después de algunos instantes, el encendedor de cigarrillos vuelve automáticamente.
- Retirar el encendedor de cigarrillos y encender el cigarrillo en la espiral incandescente → .
- Encajar el encendedor de cigarrillos nuevamente en su lugar.

### ADVERTENCIA

El uso incorrecto del encendedor de cigarrillos puede causar incendios, quemaduras y otras lesiones graves.

- Utilizar el encendedor de cigarrillos correctamente y solo para encender cigarrillos.
- Nunca dejar a niños sin supervisión dentro del vehículo. El encendedor de cigarrillos funciona solo con el motor encendido.

 La apertura del encendedor de cigarrillos también se puede utilizar como toma de corriente de 12 V → pág. 127, *Toma de corriente*. 

## Toma de corriente

### Introducción al tema

Pueden conectarse accesorios eléctricos en la toma de corriente del vehículo.

Los aparatos conectados deben estar en perfectas condiciones y no pueden tener defectos. 

### ADVERTENCIA

El uso incorrecto de la toma y de accesorios eléctricos puede causar incendios y lesiones graves.

- Nunca dejar a niños sin supervisión dentro del vehículo. Con el encendido conectado, se puede utilizar la toma de corriente y los aparatos conectados a ésta.
- Si el aparato eléctrico conectado se calienta demasiado, desconectar el aparato inmediatamente y tirar del enchufe de la toma.



### AVISO

Para evitar daños en el sistema eléctrico, nunca se deberán conectar en la toma de corriente de 12 V accesorios que suministren corriente para cargar la batería del vehículo, como, por ejemplo, paneles solares o cargadores de batería.

 No dejar el motor en funcionamiento con el vehículo parado.

 Con el motor detenido, el encendido conectado y los accesorios conectados, la batería del vehículo se descarga.

 Aparatos no blindados pueden causar averías en la radio y los componentes electrónicos del vehículo.

 Pueden ocurrir fallas de recepción en la banda AM de la radio cuando se operan aparatos eléctricos cerca de la antena en la luneta. 



## Tomas de corriente del vehículo

📖 Tenga en cuenta ⚠ y ⌚, al principio de este capítulo, en la página 127.



Fig. 114 En la consola central delantera: toma de corriente de 12 V.

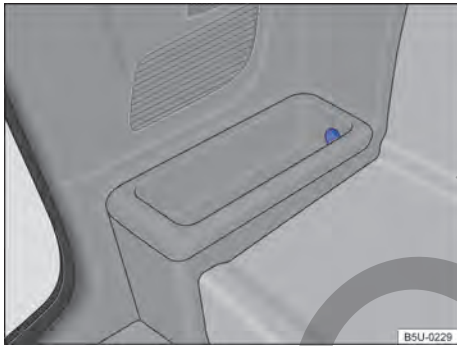

Fig. 115 En el lateral del compartimento interior de equipaje: toma de 12 V.

### Potencia máxima

Toma de corriente de 12 V 120 W

No se debe superar la potencia máxima de la toma de corriente. La potencia máxima de los aparatos puede ser encontrada en sus etiquetas de identificación.

### Toma de corriente de 12 V

La toma de corriente de 12 V funcionan solo con el encendido conectado.

Con el motor parado, el encendido conectado y un equipo eléctrico conectado, la batería del vehículo se descarga. Por ese motivo, utilizar consumidores eléctricos en la toma únicamente con el motor en funcionamiento.

Antes de conectar o desconectar el encendido, como también antes de prender el motor, desconectar los aparatos conectados para evitar daños por variaciones de tensión.

Tomas de corriente de 12 V se pueden encontrar en el vehículo en los siguientes lugares:

- En la consola central delantera → fig. 114.
- En el portaobjetos del lado derecho del compartimento interior de equipaje → fig. 115 (dependiendo de la versión del vehículo, puede no estar disponible).
- En la parte interior del compartimento de carga (dependiendo de la versión del vehículo puede no estar disponible).

### ⚠ AVISO

- ¡Observar los manuales de instrucciones de los aparatos conectados!
- Nunca exceder la potencia máxima, ya que de esta forma podría dañarse todo el sistema eléctrico del vehículo.
- **Toma de corriente de 12 V:**
  - Utilizar únicamente accesorios que hayan sido verificados según las directrices vigentes en relación a la compatibilidad electromagnética.
  - Nunca aplicar corriente en la toma de corriente.

## Tomas de corriente del vehículo - Nueva Saveiro doble cabina

📖 Tenga en cuenta ⚠ y ⌚, al principio de este capítulo, en la página 127.



Fig. 116 En la consola central delantera: toma de corriente de 12 V.

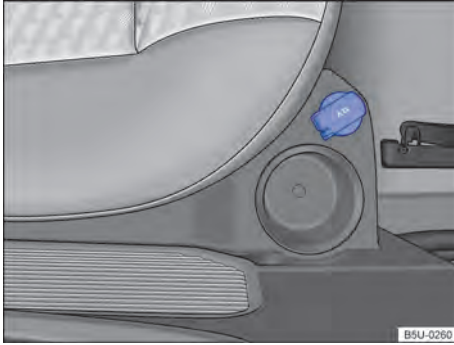

**Fig. 117** En el lateral del asiento trasero: toma de corriente de 12 V - Nueva Saveiro doble cabina

### Potencia máxima

#### Toma de corriente de 12 V 120 W

No se debe superar la potencia máxima de la toma de corriente. La potencia máxima de los aparatos puede ser encontrada en sus etiquetas de identificación.

#### Toma de corriente de 12 V

La toma de corriente de 12 V funcionan solo con el encendido conectado.

Con el motor parado, el encendido conectado y un equipo eléctrico conectado, la batería del vehículo se descarga. Por ese motivo, utilizar consumidores eléctricos en la toma únicamente con el motor en funcionamiento.

Antes de conectar o desconectar el encendido, como también antes de prender el motor, desconectar los aparatos conectados para evitar daños por variaciones de tensión.

Tomas de corriente de 12 V se pueden encontrar en el vehículo en los siguientes lugares:

- En la consola central delantera → [fig. 116](#).
- En el portaobjetos del lado derecho del asiento trasero → [fig. 117](#).
- En la parte interior del compartimento de carga (dependiendo de la versión del vehículo puede no estar disponible).

### ⚠ AVISO

- ¡Observar los manuales de instrucciones de los aparatos conectados!
- Nunca exceder la potencia máxima, ya que de esta forma podría dañarse todo el sistema eléctrico del vehículo.

### ● Toma de corriente de 12 V:

- Utilizar únicamente accesorios que hayan sido verificados según las directrices vigentes en relación a la compatibilidad electromagnética.
- Nunca aplicar corriente en la toma de corriente.

## Tomas de corriente en el compartimento de carga

📖 Tenga en cuenta ⚠ y ⚠, al principio de este capítulo, en la página 127.

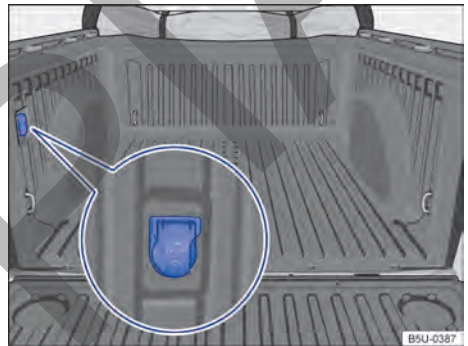

**Fig. 118** Compartimento de carga: toma de corriente 12 V.

Dependiendo de la versión del vehículo la toma de corriente de 12 V en el compartimento de carga puede no estar disponible.

### Potencia máxima

#### Toma de corriente de 12 V 120 W

No se debe superar la potencia máxima de la toma de corriente. La potencia máxima de los aparatos puede ser encontrada en sus etiquetas de identificación.

#### Toma de corriente de 12 V

La toma de corriente de 12 V funcionan solo con el encendido conectado.

Con el motor parado, el encendido conectado y un equipo eléctrico conectado, la batería del vehículo se descarga. Por ese motivo, utilizar consumidores eléctricos en la toma únicamente con el motor en funcionamiento.

Antes de conectar o desconectar el encendido, como también antes de prender el motor, desconectar los aparatos conectados para evitar daños por variaciones de tensión.

- La toma de corriente 12 V se puede encontrar en la parte interior del compartimento de carga → fig. 118 (dependiendo de la versión del vehículo, puede no estar disponible).

### ⚠ AVISO

- ¡Observar los manuales de instrucciones de los aparatos conectados!
- Nunca exceder la potencia máxima, ya que de esta forma podría dañarse todo el sistema eléctrico del vehículo.
- **Toma de corriente de 12 V:**
  - Utilizar únicamente accesorios que hayan sido verificados según las directrices vigentes en relación a la compatibilidad electromagnética.
  - Nunca aplicar corriente en la toma de corriente.

## Radios

### Antes de la primera utilización

**Antes del primer uso deben realizarse los siguientes pasos para poder manejar el equipo con seguridad y aprovechar al máximo las funciones que ofrece:**

- ✓ Consulte las recomendaciones básicas de seguridad ⚠ → pág. 131.
- ✓ Familiarizarse con la operación de la radio.
- ✓ En Configuraciones del sistema y de función, restablecer la radio al estado de suministro (configuraciones de fábrica).
- ✓ Utilice solo las unidades de almacenamiento de datos adecuadas para el modo Media. ◀

### ◀ Cuadro general de consumidores de confort

La radio puede estar equipada de fábrica con los siguientes componentes<sup>1)</sup>, en parte, como equipamiento opcional:

- <sup>1)</sup> el tipo y la cantidad de los componentes citados anteriormente son específicos de cada país y del aparato y pueden variar en una serie de modelos y, diferenciarse, en un modelo especial.
- Parlantes, instalados en diferentes lugares y con diferentes niveles de potencia (watt).
- Volante multifunción con sus elementos de mando
- Unidades de medios.
- Conexiones por cable para unidades de almacenamiento de datos externos y aparatos de reproducción.
- Conexión inalámbrica para aparatos de reproducción externos.
- Interfaz de teléfono.
- Sistema de sonido, en parte, subwoofer. ◀

### Recepción de la radio y antena ▶

En los aparatos de radio instalados de fábrica está instalada una antena con recepción de la radio en el techo del vehículo. ▶

 Pueden ocurrir fallas de recepción en la banda AM de la radio cuando se operan aparatos eléctricos, como, por ejemplo teléfonos móviles, en las proximidades de la antena del techo.

## Lugares con indicaciones especiales

Desconectar el teléfono móvil y la preparación para el teléfono móvil en lugares con riesgo de explosiones. Estos lugares son frecuentes, aunque no siempre están claramente identificados.

→  Son lugares de este tipo, por ejemplo:

- Inmediaciones de tuberías y tanques, en los cuales se encuentran productos químicos.
- Cubiertas inferiores en navíos y balsas.
- Inmediaciones de vehículos que se activan por gas líquido (como, por ejemplo, propano o butano).
- Lugares en los cuales se encuentran productos químicos o partículas como harina, polvo o polvo metálico en la atmósfera.
- Cualquier otro lugar en el cual el motor del vehículo debe desconectarse.

### ADVERTENCIA

¡Apague el teléfono móvil en lugares con riesgo de explosión!

### AVISO

En ambientes con indicaciones especiales y cuando se prohíbe el uso de teléfonos móviles, el teléfono debe estar siempre apagado. La radiación emitida por el teléfono móvil encendido puede causar interferencias en equipos técnicos y equipos médicos sensibles, lo cual puede provocar fallas en el funcionamiento o daños en los equipos.

## Recomendaciones de seguridad

Antes de comenzar a utilizar el aparato, lea y observe las advertencias de seguridad que se describen a continuación, para detectar e evitar posibles riesgos usted o para otros:

- Leer atentamente estas instrucciones.
- Algunas áreas de funciones pueden contener enlaces a páginas web administradas por terceros. Volkswagen no se apropia de páginas de terceros, a las que se puedan acceder a través de enlaces y no se hace responsable de sus contenidos.
- Algunas áreas de funciones pueden contener información de terceros, que surja de otros proveedores. Volkswagen no es responsable de la precisión, actualización o integridad de la información de terceros y que no infringe los derechos de terceros.
- Las emisoras de radio o los titulares de las fuentes de datos son responsables del contenido de las informaciones transmitidas.
- Los estacionamientos cubiertos, túneles, edificios altos, montañas o equipos eléctricos operados adicionalmente, por ejemplo, cargadores de batería también pueden interferir en la recepción de la señal de radio.
- Las láminas o las etiquetas adhesivas recubiertas de metal sobre los vidrios pueden limitar la recepción de la radio en los vehículos con antenas en el vidrio.

### ADVERTENCIA

La distracción del conductor puede provocar accidentes y lesiones. El manejo del sistema de radio, un teléfono móvil o el hecho de realizar una llamada telefónica mientras se conduce pueden distraer la atención del tráfico.

- Conduzca siempre de forma responsable y prestando la máxima atención al tráfico.
- Conecte, introduzca o retire los soportes de datos solo con el vehículo detenido y estacionado a una distancia segura del tráfico.
- Seleccione los ajustes de volumen de modo que puedan escucharse las señales acústicas provenientes del exterior (por ejemplo, sirenas de servicios de emergencia). Tenga en cuenta las disposiciones legales.
- Un volumen ajustado demasiado alto puede perjudicar la audición, principalmente cuando se expone a una potencia superior a 85 decibeles, inclusive durante un lapso breve.

### ADVERTENCIA

Al cambiar o conectar una fuente de audio pueden producirse variaciones de volumen repentinas.

- Antes de cambiar o conectar una fuente de audio, disminuir el volumen predeterminado de audio.

### **⚠ ADVERTENCIA**

Las recomendaciones para la conducción y los símbolos de tránsito de la navegación exhibidos pueden diferir de la situación actual del tránsito.

- Las placas e indicaciones de tránsito tienen prioridad por sobre las recomendaciones de conducción e indicaciones de navegación.
- Adecuar la velocidad y la forma de conducción a las condiciones de visibilidad, del clima, de la pista y del tránsito.

### **⚠ ADVERTENCIA**

Los cables de conexión de los equipos externos pueden estorbar al conductor.

- Coloque estos cables de modo que no estorben al conductor.

### **⚠ ADVERTENCIA**

Los equipos externos sueltos o que no están correctamente sujetos, podrían salir despedidos por el interior del vehículo debido a una maniobra brusca de dirección o de frenado, como en caso de accidente, y causar lesiones.

- Por ningún motivo se debe colocar o instalar equipos externos en las puertas, en el parabrisa, sobre o en las proximidades de la zona marcada con "AIRBAG" en el volante de la dirección y el panel de instrumentos, en los respaldos de los bancos, o entre dichas zonas y el propio ocupante del vehículo. Dichos equipos podrían provocar lesiones graves en caso de accidente, en especial si se activan los airbags.

### **⚠ ADVERTENCIA**

¡Apagar los teléfonos celulares en lugares con peligro de explosión!

### **⚠ ADVERTENCIA**

Las condiciones de luz desfavorables y un display dañado o sucio pueden hacer que no se puedan leer las indicaciones y la información en el display o que no se lean correctamente.

- Las indicaciones y la información en el display nunca deben ser motivo para correr un riesgo de seguridad. El display no debe distraer la atención del conductor.

### **⚠ ADVERTENCIA**

Las estaciones de radio pueden transmitir avisos de catástrofes y peligros. Las siguientes condiciones pueden causar la falta de recepción de las estaciones de radio:

- Si su ubicación actual es en regiones con recepción insuficiente o nula de señales de radio. Estas regiones incluyen túneles, cañones urbanos, garajes, pasos subterráneos, montañas y valles.
- Si, en regiones con suficiente recepción de la señal de radio, las bandas de frecuencias de las estaciones de radio tienen interferencia o no está disponibles.
- Si los componentes del vehículo necesarios para la recepción de la radio están dañados, fuera de servicio o sin energía eléctrica suficiente.

### **⚠ ADVERTENCIA**

Si se abre la bandeja de un reproductor de CD, se pueden provocar lesiones debido a la radiación láser invisible.

- Reparar el CD player únicamente en un Concesionario Volkswagen o en una empresa especializada.

### **ⓘ AVISO**

En ambientes con indicaciones especiales y cuando se prohíbe el uso de teléfonos celulares, el teléfono móvil debe estar siempre apagado. La radiación emitida por el teléfono móvil encendido puede causar interferencias en equipos médicos y equipos técnicos sensibles, lo cual puede provocar fallas en el funcionamiento o daños en los equipos.

### **ⓘ AVISO**

Si el volumen de reproducción es excesivo o distorsionado pueden dañarse los altavoces del vehículo. ▶

### ⚠ AVISO

La introducción de objetos, la colocación incorrecta y la introducción de unidades de almacenamiento de datos de formato y tamaño diferente pueden dañar el reproductor multimedia y la radio.

- Observar la posición correcta de inserción al colocar un soporte de datos.
- Insertar solo unidades de almacenamiento de datos adecuadas en las unidades de lectura de medios correspondientes.
- Una fuerte presión puede destruir el bloqueo de la entrada para tarjeta SD.

### ⚠ AVISO

Los cuerpos extraños y los líquidos adheridos en un soporte de datos pueden dañar la unidad de lectura de medios y la radio.

- No pegar etiquetas adhesivas ni objetos similares en las unidades de almacenamiento de datos. Las etiquetas adhesivas pueden desprenderse y dañar la unidad de lectura de medios.
- No utilizar unidades de almacenamiento de datos imprimibles. Los residuos y los adhesivos pueden desprenderse y dañar la unidad de lectura de medios.
- Utilizar solo tarjetas SD sin daños, secas, limpias y adecuadas.

### ⚠ AVISO

La radio puede resultar dañada si se introduce un medio de datos incompatible o se lo introduce incorrectamente.

- Observar la posición correcta de inserción al insertar.
- Una fuerte presión puede destruir el bloqueo de la entrada para tarjeta SD.
- Utilizar solamente tarjetas SD adecuadas.
- Insertar o extraer los CD del lector de CD siempre en ángulo recto con la parte frontal del equipo, sin torcerlos ni rayarlos.
- Si introduce un segundo CD habiendo ya un CD insertado o mientras éste está siendo expulsado, se podría dañar el lector de CD del equipo. ¡Esperar siempre que el CD/DVD haya salido por completo!

### ⚠ AVISO

Si un soporte de datos lleva adheridos cuerpos extraños o si el soporte de datos es redondo, el reproductor de CD podría sufrir desperfectos.

- ¡Utilice solo CD limpios, estándares de 12 cm!
  - No pegar etiquetas adhesivas ni objetos similares en las unidades de almacenamiento de datos. Las etiquetas adhesivas pueden desprenderse y dañar la unidad.
  - No utilizar unidades de almacenamiento de datos imprimibles. Los residuos y las impresiones pueden desprenderse y dañar el lector de CD.
  - No introducir "singles" de 8 cm de y CD ovalados.
  - No introduzca DVD-Plus, Dual Disc ni Flip Disc, ya que son más gruesos que los CD convencionales.

## Indicaciones de uso

- La radio se suministra en diferentes versiones de equipo que se distinguen por un conjunto de características, las inscripciones y las funciones de los botones de la radio, así como por la disposición de los comandos.
- Cuando se utiliza la radio, observar las normas nacionales específicas y las determinaciones legales.
- Para el comando de la radio, basta realizar una ligera presión en el botón o un leve toque en la pantalla.
- Para un funcionamiento perfecto la radio es importante que la fecha y la hora estén correctamente ajustadas en el vehículo.
- Debido a que el software del equipo es específico en el mercado, puede que no se disponga de todos los botones de función y funciones mencionadas. La ausencia de un botón de la radio o de un botón de función en el display no es un defecto del equipo.
- Dependiendo del país, algunas funciones de la radio no se pueden seleccionar más en el display a partir de una determinada velocidad. Esto no es falla de la función, sino que corresponde a prescripciones legales.

- En algunos países pueden existir restricciones relativas al uso de equipos Bluetooth<sup>®1)</sup>. Se pueden obtener información al respecto con los órganos locales.
- La representación de todas las indicaciones y la ejecución de funciones solo puede producirse después de iniciar por completo la radio. La duración de un inicio del sistema depende de la cobertura de la función de la radio y puede demorar más tiempo de lo normal, especialmente a temperaturas bajas y altas.
- Al modificar la configuración, las indicaciones del display pueden variar, y la radio pueden comportarse, en parte, de manera diferente a la que se describe en este manual.
- La radio está conectada al vehículo. No es posible la operación con otro vehículo.
- Las altas velocidades, las condiciones climáticas y las malas condiciones de los caminos, así como una alta columna de ruidos (también fuera del vehículo) y la calidad de la red pueden perjudicar una llamada telefónica en el vehículo.
- En algunos vehículos con Park Pilot, el sonido de la fuente de audio actual se reduce automáticamente con la marcha atrás engranada. La reducción del volumen se puede regular en el vehículo → pág. 109.
- La información del software que contiene la radio y las condiciones de la licencia están guardadas en la radio: ► **MENU** ► **Config.** ► **Copyright**.

## Administración de energía

Si el encendido está apagado y el equipo encendido, la tensión de la batería de la batería cae por debajo de la tensión mínima de la red de energía eléctrica, se escucha una señal acústica y en la pantalla aparece la indicación **LOW BATTERY**. El equipo debe apagarse.

## Código antirrobo

La radio está protegida contra robo y contra el uso no autorizado de un código de seguridad (código antirrobo).

Después de introducir el número del código antirrobo por primera vez, este número se almacena en la memoria del vehículo (codificación de confort de la radio). Cuando se tiene que introducir el código antirrobo manualmente, por ejemplo, si se ha montado la radio en otro vehículo, acuda a un concesionario Volkswagen.

Si se ha desconectado la batería, conecte el encendido antes de volver a encender el equipo de radio.

<sup>1)</sup> Bluetooth<sup>®</sup> es una marca registrada de Bluetooth<sup>®</sup> SIG, Inc.



## Vista general del equipo

### Composition Touch (R 340G)

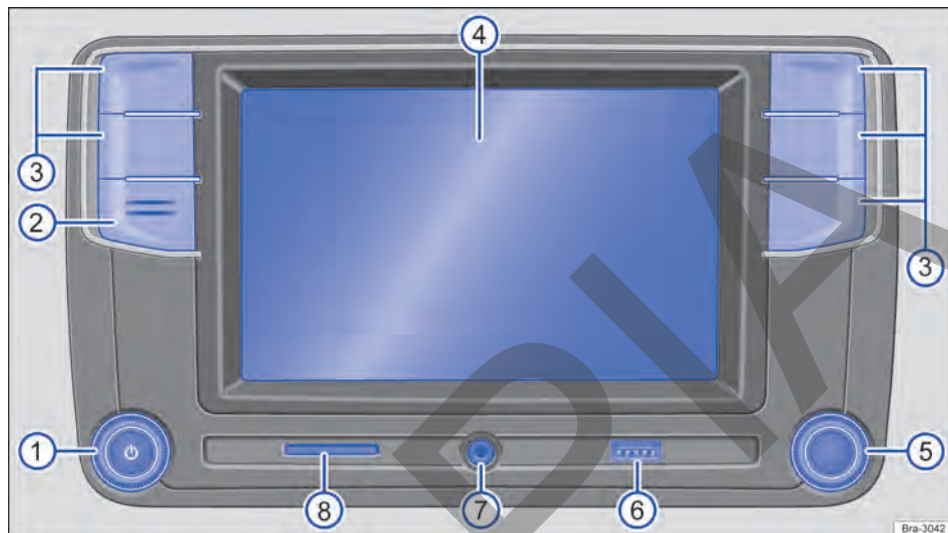

Fig. 119 Cuadro general de mandos.

El equipo está disponible en distintas versiones, que se distinguen por la inscripción y la función de las teclas.

- ① **Mando giratorio y de presión** ↻
- ② **Micrófono:** no obstruir el micrófono y mantenerlo siempre limpio.
- ③ **Teclas de la radio:** *presionar* para acceder a una superficie de función.
- ④ **Display:** pantalla táctil.
- ⑤ **Tecla de configuraciones:** la función depende de la respectiva condición de operación.

- ⑥ **Conexión USB:** para la conexión de unidades de almacenamiento de datos externas.
- ⑦ **Entrada multimedia AUX-IN:** para la conexión de una fuente externa de audio.
- O Puerto para tarjeta de memoria SD:** para introducir tarjetas SD.
- ⑧ **Puerto para tarjeta de memoria SD:** para introducir tarjetas SD.



Fig. 120 Cuadro general de mandos.

El equipo está disponible en distintas versiones, que se distinguen por la inscripción y la función de las teclas.

- ① **Mando giratorio y de presión Q:**
- ② **Teclas de función:** la función depende de la respectiva condición operativa. *Presione* para activar una función.
- ③ **Ranura para CD:** para introducir y retirar CD.
- ④ **Display:** el brillo se puede regular.
- ⑤ **EJECT** *Presione* para expulsar el CD.
- ⑥ **Tecla de ajuste:** la función depende de la respectiva condición de operación.
  - En **todos los modos de la radio**, *gírela* para el ajuste manual de emisoras o canales.
  - En el **modo Media**, *gírela* para cambiar la pista de forma manual.
- ⑦ **Conexión USB:** para conectar fuentes de audio externas .
- ⑧ **Toma multimedia AUX-IN:** para conectar fuentes de audio externas.
- ⑨ **Puerto para tarjeta de memoria SD:** para introducir tarjetas SD. Introduzca con cuidado la tarjeta SD en el puerto, con la cara impresa hacia arriba.
- ⑩ **Teclas de la radio:** *presionar* para acceder a un área de funcionamiento. El rótulo y la función dependen de la versión del equipo.

## Display

### Limpiar el display

Para limpiar, apagar la radio.

Para limpiar el display, utilice un paño suave y limpio ligeramente humedecido con agua limpia o un paño de limpieza que se puede comprar en un concesionario Volkswagen → ⑩.

Ablandar la suciedad pesada con un paño humedecido con agua, teniendo cuidado de no dañar la radio. ▶

## ⚠ AVISO

No limpiar el display en seco. Puede formarse arañazos y rayas no extraíbles.

- No utilizar productos de limpieza agresivos o con solventes. Estos productos de limpieza pueden dañar la radio y dejar el display "borroso".
- Al limpiar el display ejercer solo una ligera presión.

## Sensores de aproximación

Dependiendo de la versión de la radio, el equipo cuenta con un sensor de aproximación integrado.

La exhibición de display cambia automáticamente, con la aproximación de una mano, del modo de exhibición al modo de operación. En el modo de operación, los botones de función se destacan automáticamente para facilitar la operación.

Dependiendo del vehículo, los sensores de aproximación pueden activarse o desactivarse en el menú **Configuraciones de la pantalla**.

## Mando giratorio y de presión

### Pulsadores giratorios

El mando giratorio y de presión  se conoce como selector del volumen o tecla de encendido y apagado.

El mando giratorio y de presión de la derecha se conoce como selector.

### Encender o apagar manualmente la radio

*Presionar* brevemente la tecla on/off .

### Encender o apagar automáticamente la radio

Dependiendo de la versión, cuando se apaga el motor o se retira la llave del vehículo de la cerradura de encendido, la radio se apaga automáticamente. Si se vuelve a encender el equipo de forma manual, se apagará automáticamente transcurridos aproximadamente 30 minutos (apagado retardado).

## Aumentar o disminuir el volumen

Una vez encendida, la radio comienza a funcionar con el último nivel de volumen ajustado, siempre que no se supere el volumen máximo de encendido del equipo que fue previamente definido.

- Girar el mando para regulación del volumen  (más alto: en el sentido de las agujas del reloj, más bajo: en el sentido contrario al de las agujas del reloj).

Algunos ajustes del volumen se pueden predefinir.

## Silenciar

Mientras que la radio esté en modo silencioso se detiene una fuente de audio que se está utilizando. En el display se puede ver la indicación .

- Girar el mando para regulación del volumen  en el sentido contrario al de las agujas del reloj hasta que la fuente audio se deje de escuchar.

## Tecla de selección

La tecla de selección se puede girar o pulsar. Al *girarla*, por ejemplo, se buscan las listas o se abren las listas de estaciones de radio o de títulos de medios. Al *pulsarla* se accede a los registros marcados, se adoptan las configuraciones y se inician o interrumpen las funciones.

## Teclas de la radio

Dependiendo de la versión y del modelo del vehículo, las teclas de función pueden no estar disponibles.

Para operar las teclas de la radio, púlselas *ligera-mente*.

**APP**: acceso a la interfaz con App-Conect.

**EJECT**: expulsa el CD.

**FM/AM**: cambiar a operación de la radio y cambiar la banda de frecuencias.

**MEDIA**: cambiar al modo media y allí seleccionar la fuente de medios.

**MENU**: *Presionar* para visualizar las funciones adicionales del botón de función actual (radio, media, etc.).

**MUTE**: silenciar la fuente de audio.

**PHONE**: acceso a la interfaz para teléfono. Si no se instala una interfaz de teléfono, la fuente de audio actual se silencia.

**RADIO**: encender el modo radio y allí cambiar la gama de frecuencias.

**SETUP**: Presionar para visualizar las funciones adicionales del botón de función actual (radio, media, etc.).

**SOUND**: acceder al menú **Configuraciones de sonido**.

**VOICE**: activa el comando por voz.

**CD**: expulsar el CD.

## Información básica de comando

### Comandar los botones de función y los indicadores en el display

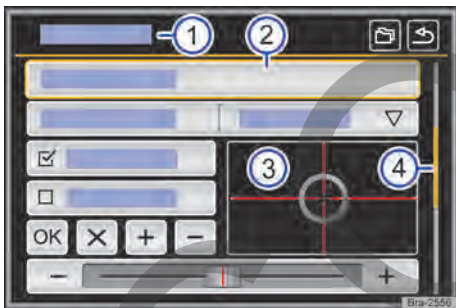

**Fig. 121** Representación esquemática: cuadro general de los posibles botones de función en el display.

El equipo está equipado con touchscreen (pantalla táctil) → [fig. 121](#) ③.

Las áreas activas del display que poseen una función grabada, se designan como “botones de función” y se manejan con *toques* cortos en el display o *manteniéndolas presionadas*. Los botones de función se describen en la instrucción mediante la palabra “botón de función” y un símbolo de tecla

Los botones de función inician funciones o abren otros submenús. En submenús se indica, en la línea del título, el menú actualmente seleccionado → [fig. 121](#) ①.

Los botones de función inactivos (gris) no se pueden seleccionar en este momento.

### Aumentar o disminuir la exhibición en el display

Las fotos en la visualización de imágenes se pueden ampliar o reducir. Para ello, estirar o comprimir la respectiva exhibición con los dos dedos sobre el display.

### Cuadro general de las posibles exhibiciones y de los botones de función

- 1 En la línea del título, se indica el menú actualmente seleccionado y, eventualmente, otros botones de función.
  - 2 Tocar para abrir otro menú.
  - 3 **Objetivo móvil**: mover el objetivo por el display sin retirar el dedo, aplicando una leve presión o tocar en la posición deseada en el display y el objetivo seguirá esa posición. **Objetivo fijo**: mover el área indicada debajo del objetivo sobre el display sin retirar el dedo, aplicando una leve presión o tocar en la posición deseada en el display y dicha posición quedará centralizada en el objetivo.
  - 4 Se exhibe la barra de desplazamiento si en una exhibición de lista, se puede seleccionar más registros que los que pueden mostrarse → [pág. 139](#), *Acceder a las entradas de la lista y buscar listas*.
- Tocar para desconectar gradualmente algunas listas un nivel más arriba.
  - Tocar para desconectar gradualmente los submenús, hasta volver al menú principal para deshacer las entradas efectuadas.
  - El toque abre una ventana pop-up (ventana de opción), en la cual se muestran otras opciones de ajuste.
  - /  Algunas funciones o exhibiciones se marcan con una caja de selección mencionada y se activan  o desactivan  con el toque.
  - OK Tocar para confirmar una inserción o selección.
  - Tocar para cerrar una ventana pop-up o una máscara de inserción.
  - /  Tocar para alterar las configuraciones gradualmente.
  - Mover el regulador corredizo sobre el display, sin interrumpir, con una presión suave.

## Acceder a las entradas de la lista y buscar listas

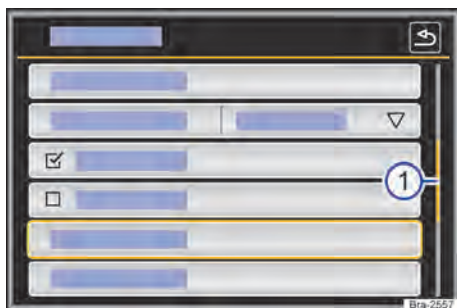

Fig. 122 Representación esquemática: entradas de la lista en el menú de configuraciones.

Se puede acceder a las entradas de la lista mediante un toque directo en el display o por medio de la tecla de regulación → fig. 122 (4).

Si en una vista de lista hay más registros seleccionables de los que se puede ver, se muestran botones de función para desplazar o una barra de desplazamiento a la derecha en la imagen → fig. 122 (1).

### Marcar y acceder a las entradas de la lista con la tecla de ajuste

*Girar* la tecla de ajuste para marcar los registros de la lista secuencialmente con un marco de selección y así buscar la lista.

*Presionar* la tecla de ajuste para acceder a la entrada de la lista seleccionada.

### Buscar listas (desplazarse)

*Búsqueda por línea de la lista:* Tocar brevemente el botón de función  $\uparrow$  o  $\downarrow$ .

*Búsqueda por página de la lista:* Tocar brevemente el display arriba o abajo de la marca de desplazamiento.

*Búsqueda rápida por página de la lista:* Mantener presionado el display arriba o abajo de la marca de desplazamiento.

*Búsqueda rápida en listas extensas:* Colocar el dedo sobre el indicador de la marca de desplazamiento y, *sin sacarlo*, moverlo hacia arriba o hacia abajo. Tirar el dedo del display en la posición deseada.

## Máscaras de inserción con teclado del display



Fig. 123 Representación del principio: máscara de inserción con teclado de display.

Las máscaras de inserción con teclados de display sirven, por ejemplo, para introducir un nombre de memoria, seleccionar una dirección específica o ingresar un término de búsqueda para buscar en listas más extensas.

Los botones de función aquí enumerados no están disponibles en todos los países ni en todas las áreas de asuntos.

En los siguientes capítulos, se aclaran solamente las funciones que difieren de esta representación de principio.

En la línea superior del display, a la izquierda, se encuentra la línea de inserción con la marca de inserción de símbolos (Mando basculante). Aquí se exhiben todas las inserciones.

### Máscaras de inserción para la "inserción de textos"

Tanto letras, como caracteres y símbolos especiales en cualquier combinación se pueden seleccionar para ingresar textos libres en máscaras de inserción.

Mediante toques en el botón de función  $\text{OK}$ , se asume la secuencia de símbolos que se muestra actualmente.

### Máscaras de entrada para la selección de un registro almacenado

En la introducción, solamente se puede seleccionar letras, caracteres y símbolos especiales que, en su combinación, correspondan a una entrada guardada.

Con cada inserción de símbolo, se sugiere un objetivo en la línea de inserción correspondiente a las prescripciones. En términos compuestos, se debe ingresar el espacio.

En caso de que pueda seleccionarse menos de 99 inserciones, la cantidad de las inserciones restantes se exhibe atrás de la línea de inserción → [fig. 123](#) ③. El toque en este botón de función muestra las inserciones restantes en una lista. Si hay menos de 6 entradas seleccionables, la lista se abre automáticamente.

### Vista general de los botones de función

- ① : tocar para abrir la máscara de inserción para numerales y símbolos especiales. **O BIEN:** : tocar para cambiar a la máscara de inserción de letras.
- ② Tocar para pasar a otro idioma del teclado. Los idiomas del teclado pueden seleccionarse en el menú **Configuraciones del sistema**.
- ③ Muestra la cantidad y abre la lista de inserciones correspondientes a las prescripciones aún seleccionables.

**Letras y números** Tocar para asumir la línea de inserción.

**Letras y ▾** Mantener presionado para mostrar una ventana pop-up con los símbolos especiales basados en estas letras. Aplicar los caracteres deseados por medio de un toque. Algunas señales especiales también pueden transcribirse (por ejemplo, "AE" para "Ä").

- Tocar para cambiar entre mayúsculas y minúsculas y para números y caracteres especiales.
- Tocar para insertar un espacio en blanco.
- Tocar para asumir la sugerencia de la línea de introducción y cerrar la máscara de inserción.
- Tocar para borrar símbolos en la línea de inserción de la derecha a la izquierda. Mantener presionado, para borrar varios símbolos.
- Tocar para cerrar la máscara de inserción. <

En la línea de estado del display se puede mostrar el horario.

Todas las indicaciones podrán mostrarse solo después de iniciar por completo el sistema de la radio. <

## Exhibiciones adicionales y opciones de exhibición

Las exhibiciones en el display pueden variar dependiendo de los ajustes, y diferir de las representaciones que se describen aquí.

# Conectividad

## App-Connect

### Introducción al tema

Dependiendo de la versión y del modelo de la radio, las funciones de App-Connect pueden no estar disponibles.

En el menú App-Connect están disponibles las siguientes interfaces:

- Apple CarPlay™<sup>1)</sup>
- Android Auto™<sup>2)</sup>
- MirrorLink™<sup>3)</sup>

Para evitar distraer al conductor, durante la conducción solo pueden utilizarse aplicaciones especialmente aplicadas → ⚠.

Dependiendo del dispositivo móvil utilizado, hay una conexión a través de su interfaz.

De esta forma, es posible que las funciones y el contenido que aparecen en los dispositivos móviles se muestren y se comanden en el display.

#### ⚠ ADVERTENCIA

El uso de aplicaciones durante la conducción puede distraer la atención del tráfico. La distracción del conductor puede provocar accidentes y lesiones.

- Conduzca siempre de forma responsable y prestando la máxima atención al tráfico.

#### ⚠ ADVERTENCIA

Un dispositivo móvil no sujeto o sujeto incorrectamente podría salir despedido por el compartimento interno del vehículo debido a una maniobra brusca de arranque o de frenado, como en el caso de un accidente, y causar lesiones.

- Fijar o guardar con seguridad el dispositivo móvil siempre de manera correcta y fuera del área de expansión del airbag durante la conducción.

#### ⚠ ADVERTENCIA

Las aplicaciones que se realizan de manera inadecuada o inapropiada pueden dañar el vehículo y causar accidentes y lesiones graves.

- Volkswagen recomienda únicamente el uso de aplicaciones ofrecidas por Volkswagen para el propio vehículo.
- Proteger el dispositivo móvil con sus aplicaciones del mal uso.
- Nunca alterar las aplicaciones.
- Observar el manual de instrucciones del dispositivo móvil.

#### ⓘ AVISO

En ambientes con indicaciones especiales y cuando se prohíbe el uso de dispositivos móviles, el dispositivo móvil debe estar siempre apagado. La radiación emitida por el dispositivo móvil encendido puede causar interferencias en equipos técnicos y equipos médicos frágiles, lo cual puede provocar fallas en el funcionamiento o daños en los equipos.

#### ⓘ AVISO

Volkswagen no se responsabiliza por daños causados al vehículo por el uso de aplicaciones de baja calidad o defectuosas, una programación insuficiente de las aplicaciones, red insuficiente, pérdida de datos en la transmisión o por el mal uso de dispositivos móviles.



Para más información sobre las premisas técnicas, los equipos finales compatibles, las aplicaciones y la disponibilidad, ingrese a [www.vw.com.br/conectividad](http://www.vw.com.br/conectividad) o visite alguno de los Concesionarios Volkswagen.

- O para obtener más información, consulte el manual de instrucciones del dispositivo móvil utilizado, o las tiendas en línea de la marca. <

<sup>1)</sup> Apple CarPlay™ es una marca certificada de Apple Inc.

<sup>2)</sup> Android Auto™ es una marca certificada de Google Inc.

<sup>3)</sup> MirrorLink™ y el logotipo Mirror Link son marcas certificadas de Car Connectivity Consortium LLC.



## Menú principal de App-Connect





Tenga en cuenta  y , al principio de este capítulo, en la página 141.



Fig. 124 Menú principal de App-Connect.

- 1 : muestra más información.
- 2 : Configuración de App-Connect (dependiendo de la versión y del modelo de radio, puede no estar disponible).

### Abrir el menú Configuraciones de App-Connect

En el menú principal, **App-Connect**, tocar en el botón de función .

- Activar transmisión de datos para Apps VW** La transmisión de datos para las aplicaciones de Volkswagen está activada.

#### MirrorLink™

- Alineación del display** Seleccionar la alineación del display.
- Giro de 180 grados** Tocar para girar 180° la vista del display.
- Preferir teclado del sistema Infotainment** Dependiendo de la versión del vehículo, las inserciones del teclado se realizarán en el teclado del display del dispositivo y no en el teclado del equipo móvil.

 Para más información sobre las premisas técnicas, los equipos finales compatibles, las aplicaciones y la disponibilidad, ingrese a [www.vw.com.br/conectividade](http://www.vw.com.br/conectividade) o visite alguno de los Concesionarios Volkswagen.

- O para obtener más información, consulte el manual de instrucciones del dispositivo móvil utilizado, o las tiendas en línea de la marca.

## Apple CarPlay™

### Menú Apple CarPlay™



Fig. 125 Elección del dispositivo móvil.



Fig. 126 Menú Apple CarPlay™.

La pantalla del menú Apple CarPlay puede experimentar variaciones, según la versión del dispositivo celular y su actualización.

### Requisitos de Apple CarPlay™

Para utilizar Apple CarPlay™, se deben cumplir los siguientes requisitos:

- ✓ El dispositivo móvil **debe** ser compatible con Apple CarPlay™.
- ✓ El dispositivo móvil **debe** conectarse al equipo con un cable USB.
- ✓ El cable USB utilizado **debe** ser un cable original de un fabricante de smartphone.

### Establecer conexión

- ◀ Cuando un dispositivo móvil se conecta por primera vez, debe seguir las instrucciones en el display del equipo y en el display del dispositivo móvil. ▶

- Para utilizar Apple CarPlay™ se deben cumplir los siguientes requisitos.
- Presionar la tecla **APP**.
- **O** presionar la tecla **MENU** y tocar en el botón de función **App-Connect**.
- Seleccione su dispositivo conectado presionando sobre el ícono correspondiente.

### Desconectar conexión

- Para operar Apple CarPlay™, tocar en el botón de función → fig. 126 ①, para acceder a **App-Connect** en el menú principal.
- Tocar en el botón de función → fig. 125 ① para desconectar la conexión activa.

### Particularidades

Durante una conexión Apple CarPlay™ activa, son válidas las siguientes particularidades:

- Las conexiones por Bluetooth entre dispositivos móviles y la radio **no** son posibles.
- Una conexión por Bluetooth activa se cierra automáticamente.
- Las funciones de teléfono son posibles solo a través de Apple CarPlay™. Las funciones de la radio que se describen en este manual **no** están disponibles.
- El dispositivo conectado **no** se puede utilizar como dispositivo de medios en el menú Media.
- En el display del instrumento combinado, no existe ninguna muestra de listas de llamadas, para rutas de desvío y operación de medios de comunicación.

### Comando de voz

Dependiendo de la versión y del modelo del vehículo el comando de voz puede no estar disponible.

- Presionar, en el volante multifunción o en el teléfono móvil, **VOICE** o **☎** **brevemente** para iniciar el mando de voz del dispositivo conectado.
- Presionar, en el volante multifunción o en el teléfono móvil, **VOICE** o **☎** **durante unos segundos** para iniciar el mando de voz del dispositivo conectado.

**i** Para más información sobre las premisas técnicas, ingrese a [www.vw.com.br/conectividad](http://www.vw.com.br/conectividad) o visite alguno de los Concesionarios Volkswagen.

- O para obtener más información, consulte el manual de instrucciones del dispositivo móvil utilizado, o las tiendas en línea de la marca. ◀

## Android Auto™



Fig. 127 Elección del dispositivo móvil.

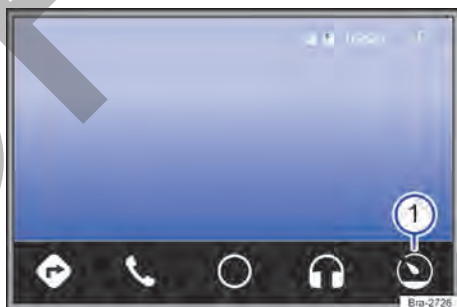

Fig. 128 Menú Android Auto™.

### Requisitos Android Auto™

Para utilizar Android Auto™, se deben cumplir los siguientes requisitos:

- ✓ El dispositivo móvil **debe** ser compatible con Android Auto™.
- ✓ El dispositivo móvil **debe** conectarse al equipo con un cable USB.
- ✓ El cable USB utilizado **debe** ser un cable original de un fabricante de smartphone.
- ✓ Dependiendo del dispositivo móvil utilizado, se debe instalar una aplicación adecuada para utilizar Android Auto™ en el dispositivo. ▶

## Establecer conexión

Cuando un dispositivo móvil se conecta por primera vez, debe seguir las instrucciones en el display de la radio y en el display del dispositivo móvil.

- Para utilizar Android Auto™ se deben cumplir los siguientes requisitos.
- Presionar la tecla **[APP]**.
- O presionar la tecla **[MENÚ]** y tocar en el botón de función **App-Connect**.
- Seleccione su dispositivo conectado presionando sobre el ícono correspondiente.

## Desconectar conexión

- Para operar Android Auto™, tocar el botón de función **[V]**, → **fig. 128 ①**.
- Seleccionar la función **Volver a Volkswagen** para acceder al menú principal **App-Connect**.
- Tocar en el botón de función para desconectar la conexión activa.

## Particularidades

Durante una conexión Android Auto™ activa, son válidas las siguientes particularidades:

- Un dispositivo Android Auto™ activo puede estar simultáneamente conectado con la radio por Bluetooth.
- Las conexiones por Bluetooth entre otros dispositivos móviles y la radio **no** son posibles.
- Las funciones de teléfono son posibles solo a través de Android Auto™. Si el dispositivo Android Auto™ estuviera conectado simultáneamente por Bluetooth con la radio, la función de teléfono también se podría utilizar.
- Las llamadas telefónicas simultáneas por Android Auto™ y por la radio **no** son posibles.
- Un dispositivo Android Auto™ activo **no** se puede utilizar como dispositivo de medios en el menú Media.
- En el display del instrumento combinado, no existe ninguna muestra de listas de llamadas, para rutas de desvío y operación de medios de comunicación.

## Comando de voz

Dependiendo de la versión y del modelo del vehículo el comando de voz puede no estar disponible.

- Presionar, en el volante multifunción o en el teléfono móvil, **[VOICE]** o **[Voz]** **brevemente** para iniciar el mando de voz del dispositivo conectado.
- Presionar, en el volante multifunción o en el teléfono móvil, **[VOICE]** o **[Voz]** **durante unos segundos** para iniciar el mando de voz del dispositivo final conectado.

**i** Para más información sobre las premisas técnicas, ingrese a [www.vw.com.br/conectividad](http://www.vw.com.br/conectividad) o visite alguno de los Concesionarios Volkswagen.

- O para obtener más información, consulte el manual de instrucciones del dispositivo móvil utilizado, o las tiendas en línea de la marca. **<**

## Mirror Link™



**Fig. 129** Botones de función en la visualización general de las aplicaciones compatibles.



**Fig. 130** Otros botones de función Mirror Link™. **>**

## Requisitos MirrorLink™

Para utilizar Mirror Link™, se deben cumplir los siguientes requisitos:

- ✓ El dispositivo móvil **debe** ser compatible con MirrorLink™.
- ✓ El dispositivo móvil **debe** conectarse al equipo con un cable USB.
- ✓ Dependiendo del dispositivo móvil utilizado, se debe instalar una aplicación adecuada para utilizar MirrorLink™ en el dispositivo.

## Establecer conexión

- Para utilizar MirrorLink™ se deben cumplir los siguientes requisitos.
- Presionar la tecla **PHONE**.
- Tocar en el botón de función **MirrorLink**.
- Seleccione su dispositivo conectado presionando sobre el ícono correspondiente.

## Posibles botones de función y vistas

Botones de función / exhibición: efecto / significado

- APP** Vuelve al display App-Connect. En el display se puede finalizar la conexión MirrorLink™.
- CP** Tocar para cerrar las aplicaciones abiertas. Luego, tocar en las aplicaciones que deben cerrarse o tocar en el botón de función **Cerrar todos** para cerrar todas las aplicaciones abiertas.
- IP** Tocar para ver el display del dispositivo móvil en el display del vehículo.
- 1** Tocar para mostrar los botones de función en el margen superior del display.
- 2** Tocar para regresar al menú principal.

**i** Para más información sobre las premisas técnicas, los equipos finales compatibles, las aplicaciones y la disponibilidad, ingrese a [www.vw.com.br/conectividad](http://www.vw.com.br/conectividad) o visite alguno de los Concesionarios Volkswagen.

- O para obtener más información, consulte el manual de instrucciones del dispositivo móvil utilizado, o las tiendas en línea de la marca.

# Composition Touch (R 340G)

## Radio

### Introducción al tema

Cuando se utiliza la radio, respetar las normas nacionales y las disposiciones legales.

Otros dispositivos eléctricos adicionales conectados al vehículo pueden interferir en la recepción de la señal de radio y generar ruidos en las columnas de sonido.

**i** En estacionamientos, túneles, edificios altos o montañas, la señal de radio puede verse interferida.

**i** Las láminas o las etiquetas adhesivas recubiertas de metal sobre los vidrios pueden limitar la recepción en los vehículos con antenas en el vidrio.

### Menú principal de la radio



Fig. 131 Menú principal de la radio.

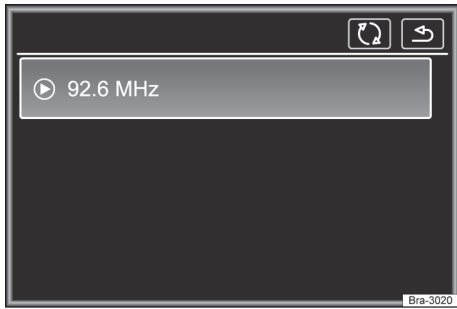

Fig. 132 Operación de la radio: lista de estaciones.

Pulsar, con el equipo encendido, la tecla de la radio **RADIO**. Se enciende el modo radio.

Las siguientes opciones están disponibles:

- Volver a la emisora memorizada.
- Buscar la siguiente emisora.
- Memorizar las emisoras sintonizadas.

La emisora de radio momentáneamente sintonizada se muestra en el centro del display. En el caso de las emisoras de radio con RDS se puede dar el nombre de la estación en lugar de su frecuencia en caso de una buena recepción, por ejemplo, RADIO 21.

### Botones de función en el menú principal de la radio

Botón de función: efecto	
	Indicación de la banda de frecuencias.
	Seleccionar la banda de frecuencia deseada.
	Abre la lista de las estaciones de radio que pueden recibirse actualmente → pág. 147.
	Abre la escala de la banda de frecuencia regulada (gama de frecuencias).
	Abre el menú de configuraciones de la banda de frecuencias activa → pág. 149, <i>Configuraciones de radio</i> .
	Cambiar entre estaciones guardadas o estaciones disponibles.
	Configuraciones para las teclas de flecha en el menú → pág. 149, <i>Configuraciones de radio</i> .
	Teclas de estación para guardar estaciones → pág. 146.

### Botón de función: efecto

Actualizar la lista de estaciones de la banda de frecuencias.

El botón de función solo es visible cuando se ejecuta la búsqueda automática

→ pág. 148.

Para iniciar la búsqueda automática, pulsar la tecla de regulación.

Cancelación de una función.

Desactivación de una función.

### Sistema de datos de radio RDS

RDS (Radio Data System) es un sistema de datos de radio a través de los servicios adicionales FM, por el cual es posible la indicación de los nombres de las estaciones y el texto de radio.

El RDS no se encuentra en todos los equipos y no está disponible en cualquier sitio, ni en todas las estaciones FM.

**Sin RDS**, básicamente, no se pueden obtener **servicios adicionales**.

### Texto de radio (RDS)

Algunas estaciones aptas para RDS transmiten adicionalmente información de texto – los denominados textos de radio.

Los textos de radio se indican en la mitad superior del display sobre las teclas de estación → fig. 131 .

Las emisoras son responsables del contenido de la información transmitida.

### Teclas de estación



Fig. 133 Menú principal de la radio.

En el menú principal: *RADIO*, se pueden guardar las estaciones de la banda de frecuencias actualmente seleccionada en 15 bandas de frecuencias enumeradas. Estos botones de función se denominan "Teclas de estación".

**Funciones de las teclas de estación → fig. 133**

Tocar en la tecla de estación que exhibe la estación deseada.

Acceder a estaciones a través de las teclas de estación  
Una estación guardada únicamente puede cambiarse después de acceder mediante las teclas de estación, mientras pueda ser sintonizada en el lugar actual.

Pasar el dedo sobre el display, en el área de las teclas de estaciones → fig. 133, de derecha a izquierda o de izquierda a derecha.

Cambiar el grupo de teclas de estación  
Las teclas de estación se muestran en grupos para, 5 botones de función respectivamente, (de 1 hasta 5), de 6 hasta 10 y de 11 hasta 15).

Guardar estaciones en las teclas de estación  
Ver: guardar estaciones → pág. 148.

**Indicaciones específicas de la radio, menús y símbolos**



Fig. 134 Menú principal de la radio.

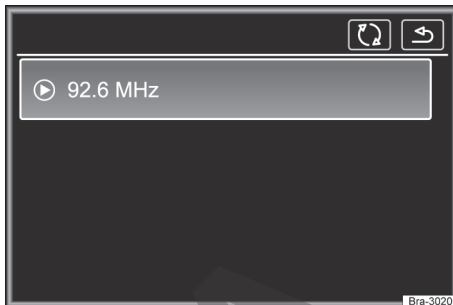

Fig. 135 Funcionamiento de la radio: lista de emisoras con posibilidad de actualización.

**Áreas de función y significado correspondiente en el menú principal de la radio → fig. 134 y → fig. 135:**

Tocar sobre el botón de función [↩] o [→] → fig. 134.

Seleccionar la estación mediante las teclas de flecha [↩] / [→]  
De acuerdo con el ajuste de las teclas de flecha, se cambia entre estaciones guardadas o estaciones disponibles. Ajuste de las teclas de flecha en el menú Configuraciones de radio → pág. 149.

Para abrir la lista de estaciones, tocar el botón de función [☰] → fig. 134.

Buscar en la lista y acceder a la estación deseada mediante un toque.

Para cerrar la lista de estaciones, tocar el botón de función [☰] → fig. 135. Sin comando, la lista de estaciones se cierra automáticamente después de un tiempo.

Actualizar la lista de estaciones  
La lista de estaciones se puede actualizar de forma manual a través del botón de función [🔄] → fig. 135.

**Ajuste manualmente la frecuencia de las estaciones.**

Introducir la gama de frecuencias  
Tocar el botón de función [🔍] → fig. 134.

Cambiar la frecuencia paso a paso  
Girar la tecla de ajuste. ▶

## Ajuste manualmente la frecuencia de las estaciones.

**O:** pulsar las teclas de flecha derechas o izquierdas de la gama de frecuencias.

*Tocar* una de las teclas de flecha **en la parte superior** en el display → [fig. 134](#). La próxima estación disponible se ajusta automáticamente.

Recorrer rápidamente la gama de frecuencias

**O BIEN:** *mantener presionada* una de las teclas de flecha → [fig. 134 arriba](#) en el display. Después *soltar*, se sintonizará automáticamente la siguiente estación de radio sintonizable.

**O:** mantener el dedo presionado en la gama de frecuencias y tirar del regulador corredizo para moverlo.

Presionar la tecla de ajuste *brevemente*.

Ocultar la gama de frecuencias

Quando se selecciona una estación mediante una tecla de estación, también se cierra la selección manual de frecuencias. Sin comando, la gama de frecuencias se oculta automáticamente después de un tiempo.

## Guardar estaciones

Guardar estación que se está escuchando actualmente en una tecla de estación

*Mantenga pulsada* la tecla de estación deseada → [fig. 134](#) hasta que se escuche una advertencia acústica.

La estación que se escucha actualmente queda guardada en esta tecla de estación.

Tocar en el botón de función  → [fig. 134](#) o *girar* la tecla de configuración para abrir la lista de estaciones.

Guardar estación de la lista de estaciones en una tecla de estación

Las estaciones ya guardadas en una tecla de estación se identifican en la lista de estaciones con el símbolo ☆.

*Mantener presionada* en el display para seleccionar la estación deseada.

Tocar la tecla de estación en la que se desea guardar la estación.

## Guardar estaciones

Suena una advertencia acústica y la estación queda guardada en esta tecla de estación. Repetir el procedimiento para guardar otras estaciones de la lista de estaciones.

Borrar las estaciones guardadas se pueden borrar individualmente o todas a la vez

→ [pág. 149](#).

## Búsqueda automática (SCAN)



**Fig. 136** Operación de la radio: búsqueda automática activada (SCAN).

Con la búsqueda automática activada, se reproducen todas las estaciones disponibles de la banda de frecuencias actual durante aproximadamente 5 segundos. En el display aparece **SCAN**.

## Iniciar y detener la búsqueda automática

Iniciar la búsqueda automática.

Presionar la tecla de ajuste brevemente.

**O:** tocar en el botón de función , y, a continuación, seleccionar **SCAN**.

Tocar sobre el botón de función **SCAN** para cerrar la búsqueda automática en la estación sintonizada.

La búsqueda automática también se cierra si una estación se selecciona manualmente por las teclas de estación.





## Configuraciones de radio

- Seleccionar la gama de frecuencias deseada.
- Tocar en **RADIO**, para cambiar entre las bandas de frecuencia.
- Tocar en  y abrir las configuraciones deseadas.

### Botón de función: efecto

**Scan:** búsqueda automática (SCAN). Con la búsqueda automática activada, se reproducen cada una de las estaciones disponibles de la banda de frecuencias actual durante aproximadamente 5 segundos → pág. 148.

**Sonido:** ajustes del sonido .

**Teclas de flechas:** definir ajustes para teclas de flechas  e . El ajuste se asume para todas las bandas de frecuencias (FM).

**Memoria:** con las teclas de flecha se cambian **todas las estaciones guardadas** de la banda de frecuencias seleccionada.

**Buscar emisoras:** con las teclas de flecha se cambian **todas las estaciones sintonizables** de la banda de frecuencia seleccionada.

**Borrar memoria:** borrar todas o algunas estaciones guardadas.

 **Todas:** se borran todas las estaciones guardadas.

## Medios

### Introducción al tema

Se denominan "**fuentes de medios**" a las siguientes fuentes de audio que contienen datos de audio en diferentes unidades de almacenamiento de datos, por ejemplo MP3-Player externo, archivos de audio. Estos archivos de audio se pueden reproducir a través de los lectores correspondientes o de las entradas de audio del sistema de radio (conexión USB, interfaz Bluetooth® tarjeta SD o toma multimedia AUX-IN).

### Derechos de autor

Por lo general, los archivos de audio y video almacenados en medios de datos quedan sujetos a la protección de derechos de autor, según las de-

terminaciones nacionales e internacionales respectivamente aplicables. Observar las determinaciones legales.

 Este producto está protegido por los derechos de protección y de autor de Microsoft Corporation. Queda prohibido el uso o la comercialización de este tipo de tecnología más allá de este producto sin una licencia de Microsoft o de una de las filiales autorizadas de Microsoft.

 Volkswagen no se responsabiliza por archivos dañados o perdidos.

## Limitaciones y recomendaciones sobre los soportes de datos

Las suciedades, las altas temperaturas y los daños mecánicos pueden inutilizar un soporte de datos. Prestar atención a las instrucciones del fabricante del soporte de datos.

Las diferencias de calidad de los soportes de datos de diferentes fabricantes pueden causar interferencias en la reproducción.

La configuración de un soporte de datos o los equipos y programas utilizados en la grabación pueden hacer que algunos de los títulos o soportes de datos ya no son legibles. La información sobre la mejor manera de crear archivos de audio y soportes de datos (tasa de compresión, ID3-tag etc.) se puede encontrar, por ejemplo, en Internet.

Dependiendo del tamaño, estado de uso (número de copias y eliminaciones), de la estructura de las carpetas y del tipo de archivo de soporte de datos utilizado, el tiempo de lectura puede variar sustancialmente.

Una **lista de reproducción** define solo un determinado orden de reproducción. En las listas de reproducción **no** se memorizan archivos. Las listas de reproducción **no** se reproducen, si los archivos en el soporte de datos **no** se almacenan en la ubicación a la que se remite la lista de reproducción (datos relacionados con el camino).

## Prerrequisitos del banco de datos y de archivos

En la radio, se pueden introducir tarjetas SD con tamaño físico de 32 mm x 24 mm x 2,1 mm (1,26 x 0,94 x 0,083 pulgadas) o 1,4 mm (0,055 pulgadas).

Fuente de medios	Requisitos para la reproducción
------------------	---------------------------------

❏ Tarjetas de memoria SD y MMC de hasta como máximo 2 GB (Gigabyte) en el sistema de archivos FAT16, FAT32 y exFAT.

❏ Tarjetas de memoria SDHC de hasta como máximo 64 GB en el sistema de archivos FAT16, FAT32 y exFAT.

❏ Tarjetas de memoria SDHC de hasta como máximo 256 GB en el sistema de archivos FAT16, FAT32 y exFAT.

Soporte de datos USB especificado según USB 1.X, 2.0, 3.0 en el sistema de archivos FAT16, FAT32 y exFAT.

iPods™, iPads™ e iPhones™ de diferentes generaciones<sup>a)</sup> (Solo con conector Apple Dock o conector Lightning).

Reproducción de fuentes de audio externas a través de la conexión USB.

⑧ Reproducción de archivos de audio a través de Bluetooth®.

Reproducción de fuentes de audio externas por el AUX-IN.

- Archivos MP3 (.mp3) con tasas de bits de 32 a 320 kbit/s o tasa de bits variable.  
 - Archivos WMA (.wma) hasta 9,2 mono/estéreo sin protección anticopia.  
 - Listas de reproducción en los formatos M3U, PLS, ASX y WPL.  
 - Listas de reproducción no mayores de 20 kB y con no más de 1000 registros.  
 - Nombre del archivo e indicaciones de camino de no más de 256 caracteres.

- Unidad de almacenamiento de datos externa en el USB ↔.

- El Media Player externo debe ser compatible con el perfil Bluetooth® A2DP.

- Conector jack de 3,5 mm conectable para la reproducción de audio.

<sup>a)</sup> iPod™, iPad™ y iPhone™ son marcas protegidas de Apple Inc.



No utilizar adaptadores de tarjetas SD.



No se puede asumir responsabilidad alguna para archivos dañados o perdidos en los medios de datos.



## Secuencia de reproducción de unidades de almacenamiento de datos de audio

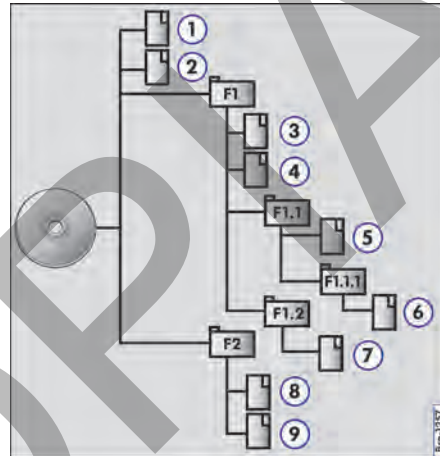

Fig. 137 Posible estructura de un soporte de datos.

En un soporte de datos, los archivos de audio se separan ❏ frecuentemente por carpetas de datos ❏ y listas de reproducción ❏ para definir así cierta secuencia de reproducción.

Las pistas, carpetas y listas de reproducción se clasifican en orden numérico y alfabético de acuerdo con el nombre en el soporte de datos.

La imagen → fig. 137 muestra, por ejemplo, un soporte de datos que contiene pistas ❏, carpetas ❏ y subcarpetas.

Las pistas y las carpetas de este soporte de datos, por lo tanto, se reproducirán y se mostrarán en la siguiente secuencia<sup>1)</sup>:

1. Título ① y ② en el directorio principal (Root).
2. Título ③ y ④ en la primera carpeta F1 del directorio principal (indicación: ❏01).

<sup>1)</sup> En el menú Configuraciones de medios, la función  Mix/Repetir, inclusive la subcarpeta, debe estar activada → pág. 153.

- Título ⑤ en la **primera** subcarpeta **F1.1** de la carpeta **F1** (visualización: □02).
- Título ⑥ en la **primera** subcarpeta **F1.1.1** de la subcarpeta **F1.1** (visualización: □03).
- Título ⑦ en la **segunda** subcarpeta **F1.2** de la carpeta **F1** (visualización: □04).
- Título ⑧ y ⑨ en la **segunda** carpeta **F2** (visualización: □05).

 La secuencia de ejecución puede modificarse por la selección de diferentes modos de reproducción → pág. 151.

 Las listas de reproducción **no** se tocan automáticamente, sino que se deberán seleccionar individualmente en el menú de selección de títulos → pág. 152.

### Menú principal de medios

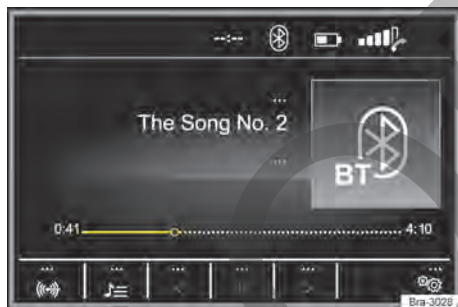

Fig. 138 Menú principal de medios.

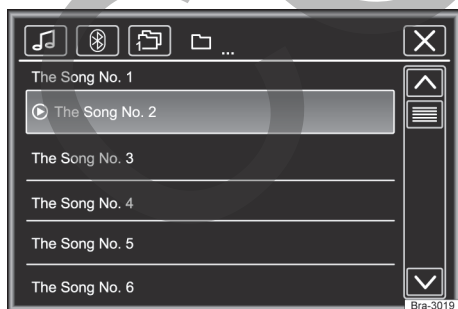

Fig. 139 Operación de la radio: lista de estaciones.

En el menú principal: **MEDIA**, pueden seleccionarse y reproducirse diferentes fuentes de medios.

- Presionar la tecla **MEDIA** para abrir el menú principal **MEDIA** → fig. 138.

La reproducción de la fuente de medios ejecutada por último continúa en el último punto ejecutado.

Las fuentes de medios que se reproducen actualmente se exhiben en el botón de función en la parte inferior izquierda → fig. 138.

Si no se puede seleccionar ninguna fuente de medios, aparece en el menú principal **MEDIA**.

### Botones de función en el menú principal de medios

Legenda para → fig. 138 y → fig. 139:

**Los títulos, carpetas y listas de reproducción también se pueden marcar, haciendo girar la tecla de menú y se puede acceder a ellos o abrirlos, pulsándola.**

Muestra la fuente de medios actualmente seleccionada. Tocar para seleccionar otra fuente de medios → pág. 152.

**Tarjeta SD**: tarjeta de memoria .



**USB**: unidad de almacenamiento de datos externa en el USB .



**Audio BT**: audio Bluetooth® .

**AUX**: dependiendo de la versión del vehículo, la fuente de audio externa en la toma multimedia AUX-IN.

 Abre la lista de reproducción → pág. 152.

 Cambia de título en la operación de medios → pág. 152.

 Se interrumpe la reproducción. El botón de función  cambia a  → pág. 152.

 Se retoma la reproducción. El botón de función  cambia a  → pág. 152.

 Abre el menú **Configuraciones de medios** → pág. 153.

Pulsar para cambiar entre los modos disponibles.

: repetir los títulos actuales.



: repetir todos los títulos.

 Se repetirán todos los títulos que se encuentran en el mismo nivel de memoria que el título actualmente reproducido. En el menú **Configuraciones de medios**

**Mix/Repetir, inclusive la subcarpeta**, debe estar activada, también se incluyen las subcarpetas → pág. 153.

Leyenda para → fig. 138 y → fig. 139:

Los títulos, carpetas y listas de reproducción también se pueden marcar, haciendo girar la tecla de menú y se puede acceder a ellos o abrirlos, pulsándola.

Reproducción aleatoria. El botón de función  cambia a .

Se incluirán todos los títulos que se encuentran en el mismo nivel de memoria que el título actualmente reproducido. En el menú **Configuraciones de medios**



Mix/Repetir, inclusive la subcarpeta), debe estar activada, también se incluyen las subcarpetas → pág. 153.

## Cambiar la fuente de medios

- En el menú principal **MEDIA**, pulsar nuevamente la tecla de la radio **MEDIA**, para hacer un paso a través de todas las fuentes de medios disponibles.

En la ventana de pop-up no hay por el momento fuentes de medios seleccionables presentadas como inactivas (en gris).

La fuente de medios que se está utilizando se muestra en el display.

Si no puede seleccionar ninguna fuente de medios, se muestra en el menú principal **MEDIA**.

Si una fuente de medios anteriormente reproducida se vuelve a seleccionar, la reproducción se reanuda en el último punto reproducido.

 La indicación de información de título se puede desactivar en la *Lista de reproducción* → pág. 152.











## Cambiar el título en el menú principal de medios

Los títulos de las fuentes de medios en reproducción se pueden recorrer sucesivamente utilizando las teclas de flechas → pág. 152, *Selección del título en la lista de títulos*.

Utilizando las teclas de flecha **no** se puede cambiar a la reproducción desde una lista de reproducción. La reproducción desde una lista de re-

producción se debe iniciar de forma manual a través del menú de selección del título → pág. 152, *Selección del título en la lista de títulos*.

## Comando por el menú principal de medios

Acción	Efecto
<i>Pulsar brevemente</i> en el botón de función  una vez.	En una duración de reproducción menor a 3 segundos, se cambia para el inicio del título anterior. En una duración de título de 3 segundos o más, se cambia para el inicio del título actual.
<i>Pulsar brevemente</i> en el botón de función  una vez.	Para el próximo título. Del último título se cambia al primer título del soporte de datos ejecutado.
<i>Mantener presionado</i> el botón de función  .	Retroceso rápido.
<i>Mantener presionado</i> el botón de función  .	Avance rápido.
Pulsar en el botón de función  una vez <i>brevemente</i> .	Se interrumpe la reproducción. El botón de función  cambia a  .
Pulsar en el botón de función  una vez <i>brevemente</i> .	Se retoma la reproducción. El botón de función  cambia a  .

## Selección del título en la lista de títulos

Para abrir la lista de títulos en el menú principal **MEDIA** pulsar el botón de función  o girar la tecla de selección. El título que se está reproduciendo aparece resaltado.

Buscar la lista de títulos y pulsar en el título deseado. Si existe información disponible sobre el título, se muestra el número y el nombre de los títulos o los nombres de los archivos (MP3) en lugar de **Título + nº**<sup>1)</sup>. La lista de títulos no puede ser soportada por la fuente.

<sup>1)</sup> En función de la fuente.

 También se pueden marcar títulos, carpetas y listas de reproducción, girando la tecla de ajuste, y se pueden acceder a ellos y abrirlos presionando la tecla.

## Configuraciones específicas de medios

### Abrir el menú Configuraciones de medios

En el menú principal *MEDIA*, tocar en el botón de función .

#### Botón de función: efecto

**Sonido:** abre el menú *Configuraciones de sonido*.

**Mix/Repeat, incluso subcarpetas:** se incluyen subcarpetas en el modo de reproducción seleccionado → pág. 151.

**Bluetooth:** abre el menú *Configuraciones de Bluetooth*.

**Extraer:** extraer la unidad de datos (soporte de datos USB o tarjeta SD) deseada del sistema. El respectivo botón de función se desactiva después de extraer exitosamente el soporte de datos del sistema.

## Conexiones con y sin cables

### Introducción al tema

Algunos dispositivos externos se pueden conectar a la radio a través de conexiones con y sin cables (si existen) en el vehículo.



El tipo y el número de conexiones con y sin cables dependen del país y del vehículo. Dentro de una gama de modelos y en modelos especiales las conexiones pueden mostrar diferencias.

En las conexiones por cable utilice solo los cables originales del equipo o - en su caso - los cables que se suministran de fábrica para ese vehículo.

## Reproducción de una tarjeta SD

- Introducir con cuidado la tarjeta SD, con el borde recortado hacia arriba y las inscripciones a la izquierda en la entrada para tarjetas SD o .
- Para retirar la tarjeta SD, primero se debe ver las configuraciones del sistema y realizar la acción **Retirar fuente de forma segura**. Presionar ligeramente la tarjeta SD, de manera tal que “salte” a la posición de salida.
- Pulsar la tecla de la radio .

Se reanuda la reproducción de la última fuente de medios que se utilizó. Para reproducir la tarjeta SD, pulsar la tecla .

Viendo las carpetas, navegue con la tecla de función  y la tecla de selección o. Pulsar  para ir al nivel superior de las carpetas y girar la tecla de selección para seleccionar la carpeta deseada.

Para cambiar al título anterior o al siguiente, pulsar una de las teclas de función.

Mantenga una de las teclas de flechas presionada durante algunos segundos para avanzar o retroceder en la reproducción.

Durante la reproducción de la tarjeta SD, se encuentran disponibles algunas teclas de función en la parte inferior del display. Las teclas de función activas aparecen destacadas.

### Conexión USB

La conexión USB se encuentra en la parte delantera del equipo o .

Los archivos de audio en un soporte de datos externo, conectada a la entrada USB , se pueden reproducir y controlar a través del equipo.

Como medios externos de datos se designan en este manual las memorias de datos USB que contienen archivos reproducibles, como, por ejemplo, MP3 player, iPods™ y pen drives.

Solo se muestran los archivos de audio soportados. Otros archivos son ignorados.

La reproducción comienza automáticamente si hay archivos de audio guardados y legibles en el soporte de datos.

El control complementario de la unidad de almacenamiento de datos externa (acceder al cambio de título, selección de títulos y modos de reproducción) sucede según lo descrito en los respectivos capítulos .

### Pautas y restricciones

El número de entradas USB  y la compatibilidad con dispositivos Apple™, como también con otros Media Players, dependen del equipo.

Por medio de la entrada USB , se provee una tensión usual para USB de 5 V.

Los discos rígidos externos con una capacidad superior a 32 GB deberán ser reformateados para el sistema de archivos FAT32, dependiendo de las condiciones. Programas e pautas para este formato se pueden encontrar, por ejemplo, en Internet.





Debido al gran número de unidades de almacenamiento de datos diferentes y de las diversas generaciones de iPod™, iPad™ y iPhone™, no se puede garantizar que todas las funciones descritas se puedan ejecutar sin fallas.

### iPod™, iPad™ y iPhone™

Dependiendo del país y del equipo, podrán conectarse iPods™, iPads™ o iPhones™ a la entrada USB  del vehículo, por medio del cable USB adecuado al dispositivo, y utilizarse como fuente de audio.



### Separar conexión

El soporte de datos conectado **debe** prepararse para la remoción antes de la separación de la conexión.

- En el menú principal MEDIA, tocar en el botón de función , para abrir el menú **Configuraciones de medios**.
- **O:** presionar la tecla en el equipo .
- Tocar sobre el botón de función  **Extraer con seguridad** y después en . El botón de función se desactiva después de quitar el soporte de datos del sistema exitosamente.
- La conexión del soporte de datos puede ser separada.

### Soporte de datos ilegible

Si un soporte de datos se conecta y los datos no se pueden leer, aparece una observación correspondiente en el display del equipo.

 Si se conecta un Media Player externo **al mismo tiempo** por Bluetooth® y por la entrada USB , con el equipo, la conexión de audio de Bluetooth® se separa automáticamente después de cambiar a la conexión USB.

 Si un dispositivo conectado no es reconocido, quitar todas las conexiones y reconectar los dispositivos nuevamente. Si es necesario, comprobar el funcionamiento del cable de conexión utilizado.

 Si existieran fallas en el funcionamiento de los equipos conectados, reiniciar el equipo correspondiente. Por lo general, esto resuelve el problema.

 ¡No utilizar ningún adaptador de tarjeta de memoria, cable de extensión USB o USB-Hubs (distribuidores USB)!

 Leer y seguir el Manual de instrucciones del fabricante del soporte de datos externo. <

## Conectar fuente de audio externa en la toma multimedia AUX-IN



*Dependiendo de la versión y del modelo del vehículo la toma multimedia AUX-IN puede no estar disponible.*

La toma multimedia AUX-IN únicamente puede operarse con un conector de 3,5 mm.

La fuente de audio externa conectada se reproduce por los parlantes del vehículo y **no** se la puede controlar por el equipo.

Una fuente de audio externa conectada se indica por AUX en el display.

### Conectar una fuente de audio externa a la toma multimedia AUX-IN

- Reduzca el volumen de la radio
- Conectar una fuente de audio externa a la toma multimedia AUX-IN.
- Inicie la reproducción en la fuente de audio externa.
- Pulsar la tecla de la radio , para ver en el menú de selección las fuentes de medios disponibles .
- Pulsar la tecla de función . ▶

El **volumen de reproducción** de la fuente de audio externa se debe adaptar al volumen de las demás fuentes de audio.

### Particularidades en la operación de una fuente de audio externa vía toma multimedia AUX-IN

Acción	Efecto
Selección de otra fuente de audio en el equipo.	La fuente de audio externa continúa ejecutándose de fondo.
Terminar la reproducción en una fuente de audio externa.	El equipo continúa en el menú <b>AUX</b> .
Remover el conector de la toma multimedia AUX-IN.	El equipo continúa en el menú <b>AUX</b> .

 Si la reproducción finaliza en la fuente de audio externa o si se desconecta de la toma multimedia AUX-IN, la radio permanece en el menú **AUX**.

 Si la fuente de audio externa se utiliza por medio de la toma de corriente de 12 V del vehículo, pueden haber ruidos de interferencia.

 Leer y respetar las instrucciones de uso del fabricante de la fuente audio externa.

## Conectar fuente de audio externa por Bluetooth®

### Conexión de una fuente de audio por Bluetooth



El modo audio Bluetooth® se puede mostrar en el display a través de  en la línea superior.

En el modo audio Bluetooth® se pueden reproducir archivos de audio de una fuente de audio Bluetooth® conectada por Bluetooth® (por ejemplo, un smartphone), utilizando los parlantes del vehículo (reproducción de audio Bluetooth®).

### Requisitos

- La fuente de audio externa Bluetooth® debe ser compatible con el perfil A2DP-Bluetooth®.
- En el menú **Configuraciones Bluetooth**, la función  **audio BT (A2DP/AVRCP)**, debe estar activada.

### Iniciar la transferencia de audio Bluetooth®

- Reducir el volumen de base en la radio.
- Conectar la visibilidad de Bluetooth® en la fuente de audio externa de Bluetooth® (por ejemplo, teléfono móvil).
- Pulsar la tecla de la radio .
- Tocar sobre la superficie de función y seleccionar .
- Tocar en el botón de función  para acoplar una fuente de audio externa Bluetooth® por primera vez.
- **O:** seleccionar en la lista una fuente de audio externa Bluetooth®.
- **O:** establecer conexión a través del menú **Configuraciones del Bluetooth**.
- Observar las orientaciones para otros procedimientos en el display del equipo y en el display de la fuente de audio Bluetooth®.

De ser necesario, se deberá iniciar la reproducción aún manualmente en la fuente de audio Bluetooth®.

Cuando la reproducción en la fuente de audio Bluetooth® finaliza, el equipo permanece en la operación de audio Bluetooth®.

### Controlar la reproducción

El control de la fuente de audio Bluetooth® a través de la radio depende de la fuente de audio Bluetooth® conectada.

En lectores de medios que soportan el perfil Bluetooth® AVRCP, la reproducción puede iniciarse o detenerse automáticamente en la fuente de audio Bluetooth®, si se la cambia a la operación de audio Bluetooth® o a otra fuente de audio. Además, se puede mostrar el título o un cambio de título a través del equipo.

 Debido a la gran diversidad de fuentes de audio Bluetooth®, no se puede garantizar que todas las funciones descritas puedan ejecutarse sin fallas.

 Para operar el modo multimedia con el dispositivo Bluetooth® conectado, leer y respetar las indicaciones del fabricante en las instrucciones de uso correspondientes.

 Use exclusivamente equipos compatibles con la tecnología Bluetooth®. Para obtener más información acerca de la compatibilidad de ▶



los productos Bluetooth®, póngase en contacto con un concesionario Volkswagen o busque en Internet.

## Teléfono

### Introducción al tema

Las funciones de teléfono que se describen a continuación se pueden controlar por el equipo si hay un teléfono móvil activado sincronizado y conectado.

La condición para que haya una conexión entre un teléfono móvil y el equipo es que el teléfono móvil soporte la **función Bluetooth®**.

De no haber ningún teléfono conectado al equipo, el control del teléfono no estará disponible.

Indicaciones para el uso de un teléfono móvil en el vehículo sin conexión con la antena exterior → pág. 130.

Las indicaciones del display de los menús del teléfono dependen del alcance de las funciones del teléfono móvil utilizado. Puede que haya diferencias.

Utilizar exclusivamente equipos compatibles con Bluetooth®. Información sobre productos compatibles con Bluetooth® se pueden obtener en el Concesionario Volkswagen o por internet.

Tenga en cuenta el manual de instrucciones del teléfono móvil y del proveedor de accesorios.

En "áreas de bloqueo de transmisión" pueden ocurrir fallas de recepción e interrupción de llamadas.

La mayoría de los equipos electrónicos son blindados contra señales HF (alta frecuencia). No obstante, en casos raros, pueden haber equipos electrónicos no blindados contra las señales HF del control del teléfono. Pueden producirse daños.

### ADVERTENCIA

Llamar por teléfono y manejar el teléfono móvil durante el viaje puede distraer la atención del tránsito y ocasionar accidentes.

- Conduzca siempre de forma responsable y prestando la máxima atención al tráfico.

- Seleccionar las regulaciones del volumen del sonido de modo que siempre puedan escucharse las señales sonoras (por ejemplo, las sirenas de los servicios de emergencia).
- En zonas sin servicio o con servicio deficiente de la red de comunicación móvil y, dependiendo de las circunstancias, en túneles, garajes y pasos subterráneos, es posible que no puedan realizarse llamadas o bien, se interrumpen las conversaciones telefónicas, incluso en caso de las llamadas de emergencia.

### ADVERTENCIA

Un teléfono móvil no fijado o fijado incorrectamente puede ser lanzado por el interior del vehículo por una maniobra de dirección o de frenado súbita, como también en un accidente, y causar lesiones graves.

- Siempre fijar el teléfono móvil correctamente y fuera de las áreas de expansión del airbag durante la marcha.

### ADVERTENCIA

Un teléfono móvil encendido puede causar interferencias en los marcapasos cuando se llevan directamente en él.

- Mantener una distancia mínima de 20 centímetros entre las antenas del teléfono móvil y un marcapasos cardíaco, ya que los teléfonos móviles pueden influir en la función de marcapasos cardíacos.
- No lleve los teléfonos móviles encendidos en el bolsillo interior directamente sobre el marcapasos.
- Apague el teléfono móvil inmediatamente cuando sospeche que existe interferencias.

### AVISO

Velocidades altas, condiciones climáticas y carreteras en malas condiciones, como también la calidad de la red pueden perjudicar una llamada telefónica en el vehículo.

## Bluetooth®

📖 Tenga en cuenta ⚠️ y ⓘ, al principio de este capítulo, en la página 156.

### Bluetooth®

La tecnología Bluetooth® sirve para conectar un teléfono móvil con el control del teléfono del vehículo. Para utilizar el control del teléfono con un teléfono móvil Bluetooth® se necesita un único proceso de acoplamiento.

Algunos teléfonos móviles con Bluetooth® se reconocen y se conectan automáticamente al conectar la ignición, si anteriormente ya había una conexión. Al mismo tiempo, el propio teléfono móvil, como también el Bluetooth® en el teléfono móvil, deben estar conectados y todas las conexiones Bluetooth® activas con otros equipos deben estar separadas.

La comunicación Bluetooth® por radio es gratuita.

Bluetooth® es una marca registrada de Bluetooth® SIG, Inc.

### Perfiles Bluetooth®

Si un teléfono móvil se encuentra conectado al control del teléfono, el intercambio de datos se puede realizar por medio de uno de los perfiles Bluetooth®.

#### Telefonía básica Bluetooth® Hands-Free-Profile (HFP):

- Si un teléfono móvil se conecta por HFP con el control del teléfono, se podrá realizar la llamada sin cable mediante el dispositivo de altavoz. La antena exterior del vehículo, de esta forma, no se puede utilizar. Indicaciones para el uso de un teléfono móvil en el vehículo sin conexión con la antena exterior.

#### Reproducción de música Bluetooth® Advanced Audio Distribution Profile (A2DP):

- Perfil Bluetooth® para transferir señales de audio en calidad estéreo.

#### Control de reproducción Bluetooth® Audio Video Remote Control Profile (AVRCP):

- perfil Bluetooth® para la exhibición de la información de la pista y control de la reproducción en el equipo móvil.

## Sincronizar y conectar el teléfono móvil a la radio

📖 Tenga en cuenta ⚠️ y ⓘ, al principio de este capítulo, en la página 156.

Para operar un teléfono móvil por medio de la radio, es necesario sincronizar los dos equipos **una vez**.

La vinculación se debe realizar con el vehículo detenido.

### Requisitos

- El encendido está conectado.
- De ser necesario, separar el headset conectado del teléfono móvil.
- La función de Bluetooth® debe estar activa y visible en el teléfono y en la radio.
- El **bloqueo de teclas** en el teléfono móvil debe estar desactivado.

Observar el manual de instrucciones del teléfono móvil.

Durante el proceso de vinculación, es necesario realizar entradas en el teclado del teléfono móvil. El teléfono móvil debe estar preparado para esto.

### Iniciar el acoplamiento del teléfono móvil

- Presionar la tecla **PHONE**.
- Tocar en el botón de función **Buscar teléfono**.

Al cerrarse el proceso, se exhiben en el display los nombres de los dispositivos Bluetooth® encontrados.

- Acceder al teléfono móvil en la lista de los dispositivos Bluetooth® encontrados.

De esta forma, se conectan la radio y el teléfono móvil. Para finalizar la conexión de los dos equipos puede ser necesario realizar otras entradas en el teléfono móvil y en la radio.

- De ser el caso, confirmar la vinculación en el teléfono móvil.

Dependiendo del teléfono móvil:

- Suministrar por medio del teléfono móvil el código PIN se que muestra en el display de la radio y confirmar.

◀ **O BIEN:** ▶

- Comparar el código PIN que aparece en el display de la radio con el código PIN que aparece en el teléfono móvil. Si coincide, debe ser confirmado en **los dos** equipos.

Al realizarse la vinculación exitosamente, se muestra el menú principal *PHONE* y se cargan automáticamente la agenda telefónica y las listas de llamadas guardadas en el teléfono móvil. De ser el caso, se debe confirmar el teléfono móvil.

La duración del proceso de carga depende de la cantidad de datos almacenados en el teléfono móvil. Después de finalizar el proceso de carga, los datos de la radio estarán disponibles.

### Vinculación y conexión de teléfonos móviles

Es posible sincronizar varios teléfonos móviles al equipo. No obstante, solo **un** teléfono móvil puede estar conectado con el equipo por vez.

Al conectar la radio se realiza automáticamente una conexión con el último teléfono móvil conectado. De no ser posible establecer una conexión con este teléfono móvil, el control del teléfono intenta automáticamente realizar una conexión con el próximo teléfono móvil de la lista de equipos vinculados.

El radio de alcance **máximo** de una conexión Bluetooth<sup>®</sup> es de aproximadamente **10 metros**. Las conexiones de Bluetooth<sup>®</sup> existentes se interrumpen al excederse esta distancia. La conexión se restablece **automáticamente** ni bien el equipo se encuentre en el radio de alcance de Bluetooth<sup>®</sup>.

 Para más información sobre el acoplamiento y la conexión de teléfonos móviles, consultar en un Concesionario Volkswagen.



## Desconectar el control del teléfono

 **Tenga en cuenta**  y , al principio de este capítulo, en la página 156.

- Cerrar la llamada activa.
- Desconectar el encendido.
- Retirar la llave del vehículo de la cerradura de encendido.
- Apagar el teléfono móvil.

Si la llave del vehículo continúa en el contacto después de desconectar la ignición, el control del teléfono **no** estará desconectado. El control del

teléfono solo se apaga después de transcurrido el tiempo de apagado (de fábrica de aproximadamente 15 minutos).

 Si un teléfono móvil estaba conectado con el control del teléfono, después de que se desconecta el control del teléfono, la unidad de transmisión del teléfono móvil permanece conectada. Posiblemente, el teléfono móvil deberá desconectarse. 

## Descripción del control del teléfono

 **Tenga en cuenta**  y , al principio de este capítulo, en la página 156.

Algunas funciones y ajustes solo son posibles con el vehículo detenido y no son soportadas por todos los teléfonos móviles.

Las opciones de ajuste varían según el país y el equipo, y dependen del equipamiento del vehículo.

Con el control del teléfono, se puede reconocer hasta 20 equipos.

Respectivamente, uno o el mismo equipo puede conectarse por el perfil de altavoz (HFP) y el perfil de reproducción de audio (A2DP).

### Asignación a un perfil de usuario

Un teléfono móvil conectado se guarda como perfil del usuario en el control del teléfono.

Pueden asignarse **como máximo 4 perfiles de usuarios** de teléfonos móviles en el control del teléfono. Si se acopla otro teléfono móvil, el perfil de usuario no utilizado por más tiempo se borra automáticamente. 

En el perfil del usuario, se guardan los datos de la agenda telefónica, los favoritos almacenados (teclas de discado rápido) y las configuraciones en el menú **Configuraciones del perfil del usuario**.

Si un teléfono móvil se conecta nuevamente al control del teléfono, los datos y las configuraciones estarán nuevamente disponibles.

Si los registros de la agenda telefónica del teléfono móvil se alteraron en la conexión existente, se puede realizar una actualización manual de los datos de la agenda telefónica por el menú **Configuraciones del perfil del usuario**. Después de una nueva 

conexión del teléfono móvil (por ejemplo, en el próximo viaje), la agenda telefónica se actualiza automáticamente.

### ⚠ ADVERTENCIA

Un dispositivo móvil no sujeto o sujeto incorrectamente podría salir despedido por el compartimento interno del vehículo debido a una maniobra brusca de arranque o de frenado, como en el caso de un accidente, y causar lesiones.

- Fijar o guardar con seguridad el dispositivo móvil siempre de manera correcta y fuera del área de expansión del airbag durante la conducción.

 El uso de un teléfono móvil en el vehículo puede ocasionar ruidos en los parlantes.

## Menú principal del teléfono

 **Tenga en cuenta**  y , al principio de este capítulo, en la página 156.



Fig. 140 Menú principal del teléfono.













Fig. 141 Llamadas detalladas.

## Abrir el menú principal del teléfono

Presionar la tecla **PHONE**.

## Botones de función en el menú principal del teléfono





### Botón de función: efecto

- 1 Nombre del teléfono móvil vinculado o del perfil de usuario utilizado. Tocar para conectar o vincular otro teléfono móvil.
- 2 Favoritos (teclas de discado rápido) que pueden ocuparse con un número de teléfono de la agenda telefónica → pág. 163.
-  Abrir un teclado numérico para ingresar un número telefónico → pág. 160.
-  Abrir la agenda telefónica del teléfono móvil vinculado → pág. 161.
-  Abrir la lista de llamadas del teléfono móvil acoplado → pág. 162.
-  a) Abrir la lista de mensajes (SMS) del teléfono móvil vinculado.
-  a) Tocar en el botón de función para establecer con un número de teléfono a través del comando de voz.
-  Abrir menú Configuraciones del teléfono → pág. 163.
-  Tocar para **aceptar** una llamada.
-  Tocar para **finalizar** una llamada.
-  **O:** tocar para **rechazar** una llamada recibida.
-  Tocar para silenciar el sonido durante la llamada. Tocar en el botón de función  para cancelar el silenciamiento del sonido.



a) Dependiendo del teléfono móvil.

## Exhibiciones y símbolos del control del teléfono

### Exhibición: significado

-  Nombre de la operadora de la red de comunicación móvil (operadora) en la que la tarjeta SIM del teléfono móvil vinculado está registrada.
-  Exhibición del número de llamada o del nombre guardado.
-  Nivel de carga del teléfono móvil acoplado.
-  Fuerza de la señal de la estación de transmisión de comunicación móvil disponible en el momento.
-  Muestra una conexión Bluetooth® activa.

## Durante una llamada telefónica

Tenga en cuenta  y , al principio de este capítulo, en la página 156.

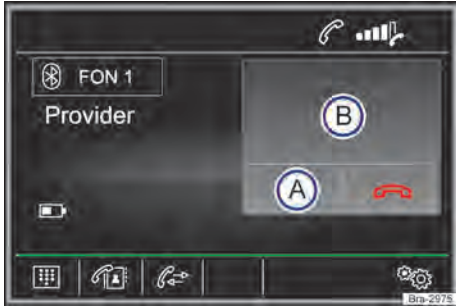









Fig. 142 Durante una llamada telefónica.



Una vez que se establece la comunicación con un número de teléfono, el menú principal *PHONE* pasará a la visualización *Llamada telefónica* → fig. 142.

### Exhibición y botones de función: acción y efecto





-  Tocar para desconectar el micrófono de la preparación para teléfono móvil durante una llamada (el botón de función  cambia para ).
- A**  Tocar para conectar el micrófono de la preparación para teléfono móvil durante una llamada (el botón de función  cambia para ).
- B** Exhibición de la duración de la llamada y del número de llamada o del nombre guardado.
-  Tocar para finalizar una llamada.
-  Nivel de carga del teléfono móvil acoplado.

## Funciones durante una llamada telefónica

### Funciones posibles

- Silenciar el micrófono de la preparación para teléfono móvil Tocar en el botón de función .
- El micrófono de la preparación para teléfono móvil se silencia (el botón de función  pasa a .

### Funciones posibles

- Volver a conectar el micrófono de la preparación para teléfono móvil Tocar en el botón de función .
- El micrófono de la preparación para teléfono móvil se conecta (el botón de función  pasa a .
- Realizar la llamada telefónica por teléfono móvil Tocar en el botón de función , y luego, en  **Altavoz**.
- La función del altavoz se desactiva y la llamada se continúa por el teléfono móvil.
- Realizar la llamada telefónica nuevamente por la preparación para teléfono móvil Tocar en el botón de función , y después en  **Altavoz**.
- La función del altavoz se activa y la llamada se continúa por la preparación para teléfono móvil.

## Menú introducir número de teléfono

Tenga en cuenta  y , al principio de este capítulo, en la página 156.



Fig. 143 Menú Colocar número de teléfono.



Fig. 144 Menú introducir número de teléfono (seleccionar contacto de la lista).

### Funciones en el menú Introducir número de teléfono.

Tocar en el botón de función  para acceder al menú *Introducir número de teléfono*.

#### Funciones posibles

Tocar en el botón de función  **Buzón de correo** para establecer la conexión.

Llamar al buzón de voz

Si aún no se guardó un número de teléfono del buzón de voz, introducir el número de teléfono y confirmar con **OK**.

Un número de teléfono ya guardado puede modificarse en el menú *Configuraciones del perfil del usuario* → pág. 164.

Introducir número de teléfono

Ingresar número de teléfono mediante el teclado.

Tocar en el botón de función  para establecer la comunicación.

Seleccionar contacto de la lista

Colocar la letra inicial del contacto buscado por el teclado. En la lista de contactos, se muestra una entrada posible.

Buscar en la lista de contactos y tocar en el contacto deseado para establecer una conexión.

#### Funciones posibles

Ingresar código de país

En la introducción de un código de país, es posible, en lugar de los dos primeros números (por ejemplo, "00"), introducir el símbolo "+".

Tocar en el botón de función  por aproximadamente 2 segundos para ingresar el carácter +.

### Menú de la agenda telefónica

 Tenga en cuenta  y , al principio de este capítulo, en la página 156.



Fig. 145 Menú Contactos (agenda telefónica).



Fig. 146 Máscara de búsqueda.

Después del primer proceso de sincronización, puede demorar unos minutos hasta que los contactos<sup>1)</sup> del teléfono móvil sincronizado estén

<sup>1)</sup> Dependiendo del modelo, solamente se cargan los contactos de la memoria del teléfono.

disponibles en el equipo. Dependiendo del volumen de datos que se transmitirá, el proceso puede demorar hasta aproximadamente una hora. De ser el caso, la transmisión se debe confirmar en el teléfono móvil.

También se puede acceder a los contactos durante una llamada en curso.

### Abrir el menú Contactos

Tocar en el botón de función  para acceder al menú *Agenda telefónica (contactos)*.

#### Funciones posibles

Buscar en la lista y tocar en el contacto deseado para establecer una conexión.

Seleccionar contacto de la lista  
**O:** si hay almacenados varios números de teléfono para un contacto, tocar primero en el contacto y después en el número de teléfono deseado, para establecer una conexión.

Tocar en el botón de función  → [fig. 145](#) para abrir la máscara de búsqueda.

Colocar los nombres deseados en la máscara de búsqueda → [fig. 146](#).



Buscar contacto por la máscara de búsqueda.

A la derecha, al lado del campo de inserción, se muestra el número de eventos adecuado. Tocar en el botón de función para pasar a la visualización de la lista.

Buscar en la lista y tocar en el contacto deseado para establecer una conexión.

 La disponibilidad del menú de teléfono depende del teléfono móvil usado.

## Menú listas de llamadas

 **Tenga en cuenta**  y , al principio de este capítulo, en la página 156.





**Fig. 147** Menú Llamadas (listas de llamadas).

Cuando un número de teléfono está guardado como contacto, se exhibirá el nombre guardado en lugar del número en la lista de llamadas.

### Abrir el menú Llamadas

Tocar en el botón de función  para ingresar al menú Llamadas.

Tocar el botón de función  → [fig. 147](#) .

Seleccionar la banda de frecuencia deseada:

, ,  o .

#### Vi- sua- li- za- ció- n

 **Perdidas:** exhibe números de llamadas perdidas y no atendidas.

 **Discadas:** muestra los números de teléfono que fueron seleccionados por medio del teléfono móvil y del control de teléfono del equipo.

 **Atendidas:** muestra los números atendidos por medio del teléfono móvil y del control de teléfono del equipo.

 La disponibilidad de las listas de llamadas depende del teléfono móvil usado.



## Favoritos (teclas de discado rápido)

Tenga en cuenta  y , al principio de este capítulo, en la página 156.



Fig. 148 Menú principal del teléfono.

En el total, 4 favoritos pueden ocuparse respectivamente con un número de teléfono de la agenda telefónica.

Todos los favoritos deben asignarse manualmente y luego se atribuyen a un perfil de usuario.

### Funciones de los favoritos

#### Funciones posibles

Asignar favorito	<p>En el menú principal <i>PHONE</i>, tocar en el botón de función libre.</p> <p>Seleccionar el contacto deseado de la lista. Si para el contacto deseado se guardan más números de teléfono, seleccionar el número deseado.</p>
Editar favorito	<p>En el menú principal <i>PHONE</i> mantener el favorito presionado hasta que el menú <i>Contactos</i> se abra.</p> <p>Seleccionar el contacto deseado de la lista. Si para el contacto deseado se guardan más números de teléfono, seleccionar el número deseado.</p> <p>Para cerrar el menú <i>Contactos</i> sin asumir modificaciones, tocar en el botón de función .</p>

#### Funciones posibles

Borrar favorito	Un favorito puede borrarse en el menú <i>Configuraciones del perfil del usuario</i> en <i>Administrar favoritos</i> → pág. 164.
Establecer conexión con un favorito	En el menú principal <i>PHONE</i> , tocar rápidamente en el botón de función del respectivo favorito asignado para establecer la conexión con el número de teléfono almacenado allí.

 Los contactos guardados como favoritos no se actualizan automáticamente. Si se altera un contacto almacenado en el teléfono móvil como favorito, el botón de función debe asignarse nuevamente.

## Configuraciones del teléfono

Tenga en cuenta  y , al principio de este capítulo, en la página 156.

### Abrir el menú *Configuraciones del teléfono*

- En el menú principal *PHONE*, tocar en el botón de función .
- Tocar en el botón de función la pista en la cual se realizarán los ajustes.
- al cerrar un menú, los cambios se asumen automáticamente.

#### Botón de función: efecto

**Seleccionar teléfono:** seleccionar equipo® de la lista, para conectarlo.

**Buscar teléfono:** tocar para conectar un nuevo equipo Bluetooth®.

**Bluetooth:** abre el menú *Configuraciones de Bluetooth* → pág. 164.

**Perfil de usuario:** abre el menú *Configuraciones del perfil del usuario* → pág. 164.

**Recordatorio del teléfono móvil:** si hay una conexión Bluetooth® con un teléfono móvil, al apagar la ignición, se muestra el mensaje "No olvidarse del teléfono móvil".

## Configuraciones de Bluetooth®

📖 Tenga en cuenta ⚠️ y ⓘ, al principio de este capítulo, en la página 156.

### Abrir el menú Configuraciones del Bluetooth

En el menú principal **PHONE**, tocar en el botón de función **☰**.

**O:** presionar la tecla **SETUP**.

Luego, tocar en el botón de función **Bluetooth**.

Tocar en el botón de función la pista en la cual se realizarán los ajustes. Al cerrar un menú, las alteraciones se asumen automáticamente.

### Botón de función: efecto

**Bluetooth:** tocar para desconectar Bluetooth®. Se separan todas las conexiones establecidas.

**Visibilidad:** conectar y desconectar la visibilidad de Bluetooth®.

**Visible:** la visibilidad de Bluetooth® está activada.

**Oculto:** la visibilidad de Bluetooth® está desactivada. La visibilidad de Bluetooth® debe estar conectada para la sincronización externa de un dispositivo Bluetooth® con la radio.

**Nombre:** exhibe o altera el nombre de dispositivo. Este nombre se muestra en otros dispositivos Bluetooth® en las configuraciones Bluetooth®.

**Dispositivos acoplados:** muestra el dispositivo sincronizado. Desconexión y conexión de equipos Bluetooth® individuales y perfiles Bluetooth®.

**Buscar dispositivos:** búsqueda por dispositivos Bluetooth® conectados visibles que se encuentran en el área de alcance del equipo. El rango de alcance **máximo** es de aproximadamente **10 metros**.

**Audio BT (A2DP/AVRCP):** si se debe conectar una fuente de audio externa al equipo por Bluetooth®, esta función debe estar activa.

## Configuraciones del perfil del usuario

📖 Tenga en cuenta ⚠️ y ⓘ, al principio de este capítulo, en la página 156.

### Botón de función: efecto

**Administrar favoritos:** editar los favoritos

→ pág. 163.

**☰ Todos:** se eliminan todos los favoritos.

**Favorito:** tocar para borrar el número guardado.

**Botón de función libre:** tocar para guardar un número de la agenda telefónica como favorito.

**Nº del buzón de correo:** introducir o cambiar el número del buzón de voz.

**Ordenar por:** establecer orden de clasificación de las entradas de la agenda telefónica (**Apellido o Nombre**).

**Importar contactos:** tocar para importar la agenda telefónica del teléfono conectado o para actualizar la agenda telefónica ya importada.

**Seleccionar tono de llamada:** seleccionar tono de llamada de una lista de tonos predeterminada. El tono de llamada se reproduce y, al salir del submenú, se almacena.

**Eliminar otros perfiles:** borrar algunos o todos los perfiles de usuarios inactivos. ◀

## Configuraciones

### Configuraciones del menú y del sistema

◀ *Dependiendo de la versión y del modelo del vehículo, las funciones y opciones de configuración del menú y del sistema pueden variar.*

#### Abrir el menú Configuraciones del sistema

- Pulsar la tecla de la radio **SETUP** → ⚠️.
- Pulsar en el botón de función del modo para que se puedan introducir las configuraciones.
- Al cerrar un menú, los cambios se asumen automáticamente. ▶

### Botón de función: efecto

**Sonido:** realizar los ajustes del sonido y del volumen → pág. 165.

**Display:** realizar ajustes del display.

**Apagar display (en 10 s):** si la función está activa y el equipo no está funcionando, el display se apaga automáticamente después de 10 segundos. Al tocar sobre el display o pulsar una tecla, el display se enciende nuevamente.

**Nivel de luminosidad:** seleccionar el nivel de luminosidad del display.

**Sonido de touchscreen:** el sonido de confirmación al tocar en un botón de función en el display está activo.

**Mostrar hora en modo standby:** en el modo standby, el horario actual se muestra en el display.

**Hora y fecha:** realizar configuraciones de hora y fecha.

**Hora:** ajustar horario actual manualmente.

**Formato de hora:** definir el formato para la visualización de la hora (12 ó 24 horas).

**Horario de verano:** ajustar horario automáticamente.

**Fecha:** ajustar la fecha actual.

**Formato de fecha:** seleccionar formato de visualización de la fecha (dd-mm-aaaa, aa-mm-dd o mm-dd-aa).

**Idiomas adicionales del teclado<sup>a)</sup>:** seleccionar idioma de teclado adicional.

**Unidades:** definir unidades para exhibición en el vehículo.

**Bluetooth<sup>a)</sup>:** realizar ajustes de Bluetooth<sup>®</sup>.

**Extraer con seguridad:** extraer el soporte de datos deseado del sistema. El botón de función se desactiva después de quitar el soporte de datos del sistema exitosamente.

**Configuraciones de fábrica:** la vuelta a la condición de entrega **borra** de acuerdo con la selección realizada **Entradas y ajustes efectuados**.

**Información del sistema:** exhibición de la información de sistema (número del dispositivo, estado del hardware y software).

**Actualizar el software:** actualizar la edición del software.

**Copyright:** información de copyright.

<sup>a)</sup> Depende del equipo y del país.

### ⚠ ADVERTENCIA

La distracción del conductor puede provocar accidentes y lesiones.

- Nunca realice ajustes mientras conduce.



Para un funcionamiento perfecto de la radio es importante que la fecha y la hora estén correctamente ajustadas en el vehículo.

### Configuraciones de sonido y de volumen

*Dependiendo de la versión y del modelo del vehículo, las funciones y opciones de configuración de sonido y de volumen pueden variar.*

Pulsar la tecla de **SETUP** y después seleccionar **Sonido**.

#### Botón de función: efecto

**Volumen:** realizar ajustes de volumen.

**Volumen inicial máx.:** determinar el volumen inicial máximo.

**Adecuación del volumen:** establecer la intensidad de la adecuación del volumen con relación a la velocidad. El volumen de audio se aumenta automáticamente a medida que aumenta la velocidad.

**Reducción entretenimiento:** establecer volumen de reproducción de los avisos.

**Volumen AUX:** definir el volumen de reproducción de fuentes de audio conectadas por la toma multimedia AUX-IN (**Bajo, Medio o Alto**). Vea también → pág. 166, *Adaptar el volumen de reproducción de las fuentes de audio externas*.

**Audio Bluetooth<sup>a)</sup>:** establecer el volumen de reproducción de fuentes de audio conectadas por Bluetooth<sup>®</sup> (**Bajo, Medio o Alto**). Vea también → pág. 166, *Adaptar el volumen de reproducción de las fuentes de audio externas*.

**Balance - Fader:** ajustar la equalización del sonido.

La rejilla reticular muestra la equalización del sonido en el interior del vehículo. Para alterar la equalización del sonido, tocar en la posición deseada en la visualización del interior del vehículo o utilizar las teclas de flechas para la alteración en etapas. Para centralizar la equalización del

### Botón de función: efecto

sonido en la visualización del interior del vehículo, tocar en el botón de función entre las flechas.

**Graves - medios - agudos:** ajustar la característica del sonido (grave - medio - agudo).

**Sonido de touchscreen:** el sonido de confirmación al tocar en un botón de función en el display está activo.

<sup>a)</sup> Dependiendo del país y del equipo.

### Modo de funcionamiento del aumento del volumen en función de la velocidad (GALA)

El aumento del volumen en función de la velocidad (GALA) ajusta automáticamente el volumen de acuerdo con la velocidad del vehículo.

El aumento del volumen se regula en niveles de 1 a 7.

Si se define un valor bajo, el volumen se incrementa ligeramente a velocidades más altas; si el valor definido es alto, el volumen aumenta bruscamente. En el nivel 0, el aumento del volumen en función de la velocidad (GALA) está desconectado.

### Adaptar el volumen de reproducción de las fuentes de audio externas

Si se desea aumentar el volumen de reproducción de una fuente de audio externa, bajar antes el volumen de base del equipo.

Si la fuente de audio conectada se escucha **muy baja**, aumentar el **volumen de salida** en la fuente de audio externa. Si esto no es suficiente, colocar el **volumen al conectar** en Medio o Alto.

Si la fuente de audio externa conectada se escucha **muy alta o distorsionada**, disminuir el **volumen de salida** en la fuente de audio externa. Si esto no es suficiente, colocar el **volumen al conectar** en Medio o Bajo.

### ADVERTENCIA

La distracción del conductor puede provocar accidentes y lesiones.

- Nunca realice ajustes mientras conduce.



# Media Plus (RCD 320G 2 DIN)

## Radio

### Menú principal RADIO

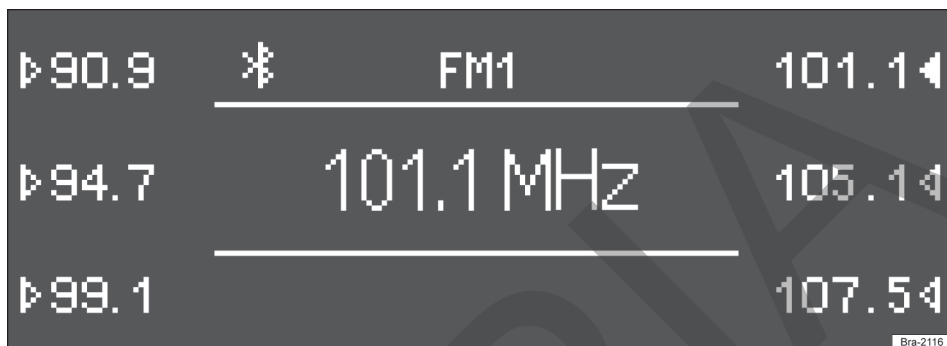

Fig. 149 Menú principal RADIO.

El sistema de radio está disponible de acuerdo al país y a los equipamientos en diversas versiones de equipos. En el cuadro general del equipo están relacionadas todas las posibles variantes del equipo.

El acceso al modo radio y al manejo dependen, en parte, del equipo.

Pulse las teclas del equipo **FM** o **AM** para iniciar el modo radio en la respectiva banda de frecuencia.

La emisora seleccionada en ese momento se muestra en el centro del display → fig. 149.

Si está disponible la función RDS, además de la frecuencia se puede mostrar el nombre de la emisora.

En los laterales del display se muestran la frecuencia de las emisoras guardadas en las respectivas teclas de presintonía → fig. 149. Con las teclas de presintonía se pueden guardar diferentes emisoras de radio → pág. 171.

### Cambiar de banda de frecuencias

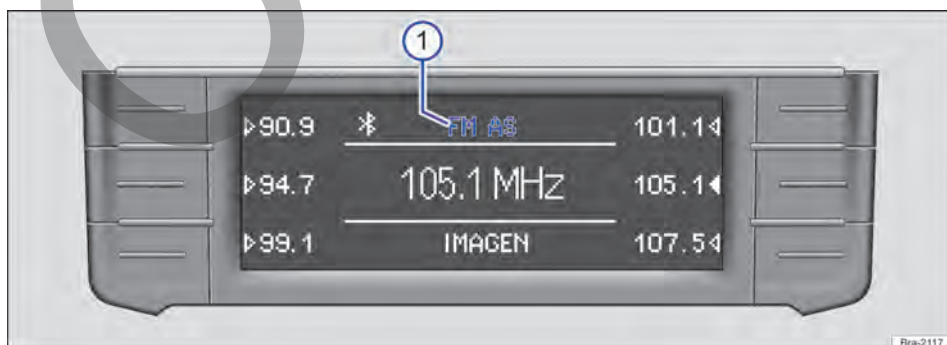

Fig. 150 Menú principal RADIO: se muestran las bandas de frecuencias y los niveles de memoria.

La banda de frecuencia seleccionada en ese momento se muestra arriba de la emisora → fig. 150 ①.

Con las teclas del equipo **FM** y **AM**, una banda de frecuencia se activa pulsando la tecla del equipo correspondiente.

Al pulsar varias veces la tecla del equipo **FM** o **AM** alterna entre los niveles de la banda de frecuencia.

- Banda FM: FM 1 - FM 2 - FM AS - FM 1
- Banda AM: AM - AM AS - AM



## Cambiar de emisora



**Fig. 151** Cambio de emisora por medio de las teclas de función o de las teclas del equipo.

Seleccione la banda de frecuencia deseada → pág. 167.

Función	Acción
Cambiar a la siguiente emisora guardada.	Pulse brevemente la tecla de función → fig. 151 ① → pág. 171.
Cambia a la siguiente emisora sintonizable de la banda de frecuencia que está se-	Pulse brevemente la tecla del equipo <b>◀</b> o <b>▶</b> → fig. 151 ②.

Función	Acción
leccionada. Al cambiar se muestran las emisoras adyacentes.	
Ajuste manualmente la frecuencia de las emisoras.	Gire la tecla de ajuste → fig. 151 ③ hasta que se muestre en el display la frecuencia de la emisora deseada, por ejemplo 101.1.

### Rastrear rápidamente la banda de frecuencia

Si se mantiene pulsada la tecla del equipo **◀** o **▶**, la banda de frecuencias será rastreada rápidamente.

Si dicha tecla se suelta, la búsqueda se interrumpe en la siguiente emisora sintonizable de la banda de frecuencia que se está escuchando.



## Reproducción automática (SCAN)



Fig. 152 Iniciar y finalizar la reproducción automática (SCAN).

Con la reproducción automática activada se escuchan **todas las emisoras sintonizables** de la banda de frecuencia seleccionada durante 5 segundos cada una. En modo radio, seleccione la banda de frecuencia deseada → pág. 167.

Función	Acción
Iniciar la reproducción automática.	Pulse brevemente la tecla del equipo <b>SCAN</b> → fig. 152.
Finalice la reproducción automática en la emisora que se está escuchando.	Pulse brevemente la tecla del equipo <b>SCAN</b> → fig. 152 mientras la reproducción automática está activada.

Función	Acción
Finalice la reproducción automática y regrese a la última emisora sintonizada.	Pulse brevemente la tecla del equipo <b>SCAN</b> o <b>◀</b> → fig. 152 mientras la reproducción automática está activada.
Finalice la reproducción automática y busque la siguiente emisora sintonizable.	Pulse brevemente la tecla del equipo <b>▶</b> → fig. 152.

La reproducción automática comienza con la primera emisora sintonizable. Cuando inicia la reproducción automática, la indicación SCAN titila en el display.



## Seleccionar el nivel de memoria

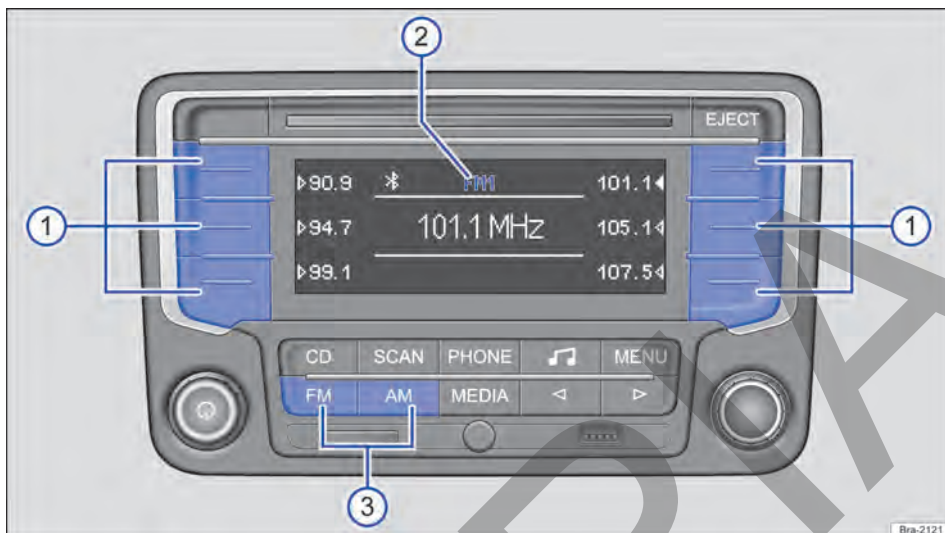

Fig. 153 Seleccione la banda de frecuencia y el nivel de memoria.

Para cada banda de frecuencia disponible, por ejemplo FM o AM, existen diferentes niveles de memoria disponibles.

En cada nivel de memoria se muestran 6 teclas de función para memorizar y sintonizar las emisoras de radio. Estas teclas de función se denominan "teclas de presintonía".

### Cambiar el nivel de memoria en el modo radio

Pulse la tecla del equipo **FM** o **AM** → fig. 153 ③ hasta que se muestre el nivel de memoria deseado → fig. 153 ②.

Al cambiar los niveles de memoria, las frecuencias de las emisoras de radio memorizadas se muestran al lado de las teclas de presintonía fig. 153 ①.

Si no hay una emisora de radio memorizada en una tecla de presintonía, el display muestra **--** al lado de la tecla de presintonía.

Al cambiar el nivel de memoria, si es necesario también se cambiará banda de frecuencia → pág. 167.

Las teclas de presintonía de un nivel de memoria se pueden asignar de forma manual o automática → pág. 171.



Fig. 154 Emisoras memorizadas en las teclas de presintonía del nivel de memoria FM1.

### Asignar las teclas de presintonía manual e individualmente

- Seleccione la banda de frecuencia y el nivel de memoria → pág. 167.
- Seleccione las emisoras.
- **Mantenga pulsada** la tecla de presintonía deseada hasta que se escuche una advertencia acústica.
- La emisora que se está escuchando (en → fig. 154: 101.1 MHz) se memorizará en esa tecla de presintonía.

La tecla de presintonía donde se memoriza la emisora está marcada en el display de la radio con una flecha completa ▶ o ◀.

### Cambiar la emisora automáticamente (AUTOSTORE)

Con la función AutoStore, en las 6 teclas de presintonía del nivel de memoria FM AS o AM AS se memorizan las emisoras de recepción más fuerte en el lugar.

- Seleccione la banda de frecuencia y el nivel de memoria → pág. 167.
- Pulse la tecla del equipo **FM** o **AM** durante más de aproximadamente 2 segundos. Se escucha una advertencia acústica y comienza la búsqueda o la memorización de las emisoras.

- Durante el proceso de memorización se muestra **STORING** en el centro del display. Esta operación puede durar algunos segundos.
- Cuando el proceso de memorización finaliza la indicación **STORING** desaparece del centro del display.

Si no se encuentra ninguna emisora sintonizable, se mostrará **NO STATION** en el centro del display.

Si se encuentran menos de 6 emisoras que pueden sintonizarse se mostrará **--** al lado de las teclas de presintonía no ocupadas.

### Activar las emisoras memorizadas

- Seleccione la banda de frecuencia y el nivel de memoria donde está memorizada la emisora buscada → pág. 167.
- **Pulse brevemente** la tecla de presintonía en la que se muestra la emisora deseada.

Una emisora memorizada solo se podrá escuchar si se sintoniza en el lugar donde se encuentra en ese momento.

 Si una emisora de radio se memoriza en una tecla de presintonía ya ocupada, se borrará la emisora que estaba memorizada anteriormente. ◀

## Medio

### Introducción al tema

Se denominarán “fuentes de medios” las siguientes fuentes de audio que contengan archivos de audio en diferentes soportes de datos, por ejemplo, CD, MP3-Player externo. Estos archivos de audio pueden reproducirse a través de los lectores correspondientes o de las entradas de audio del sistema de radio (lector interno de CD, conexión USB, interfaz Bluetooth o toma multimedia AUX-IN).

Este producto está protegido por los derechos de protección y de autor de Microsoft Corporation. Queda prohibido el uso o la comercialización de este tipo de tecnología más allá de este producto sin una licencia de Microsoft o de una de las filiales autorizadas de Microsoft.

### Requisitos para las fuentes de medios y archivos de audio

Los reproductores de CD montados de fábrica pertenecen a la clase de seguridad 1, según la norma DIN IEC 76 (CO) 6/ VDE 0837.

En el equipo solo se pueden insertar CD estándares de 12 cm.

Los formatos de archivo que se pueden reproducir mencionados se conocen como “archivos de audio”. Un CD de datos de audio se denominará “CD de archivos de audio”.

Fuente de medios	Requisitos para la reproducción
Ⓜ CD de audio (hasta 80 min).	– Especificación del CD digital de audio 
Ⓜ CD-ROM, CD-R, CD-RW y CD de datos de audio de hasta como máximo 700 MB (megabytes), según la ISO 9660 o en el sistema de archivos Joliet.	– Archivos MP3 (.mp3) con tasas de transferencia de 48 a 320 kbit/s o tasa de transferencia variable. – Archivos WMA (.wma) hasta 9.2 mono/estéreo sin protección anticopia. – Listas de reproducción en los formatos PLS y M3U. – Listas de reproducción con menos de 20 kB y que no superen los 250 enlaces. – Máximo de 32 listas de reproducción en soportes de datos. – Nombres de archivos con no más de 64 caracteres. – Estructuras de carpetas con un máximo diez niveles. – En soportes de datos, un máximo de 120 carpetas y 500 archivos.
Ⓜ Reproducción de archivos de audio a través de Bluetooth <sup>a)</sup> .	– La fuente de audio externa debe ser compatible con el perfil Bluetooth <sup>®</sup> A2DP o AVRCP y estar emparejada al sistema de radio .
Reproducción de fuentes de audio externas a través de la toma multimedia AUX-IN	– Conector jack de 3,5 mm conectable para la reproducción de audio .
Reproducción de fuentes de audio externas a través de la conexión USB.	– Fuentes de medio USB que pueden conectarse para reproducción de audio .

<sup>a)</sup> Bluetooth<sup>®</sup> es una marca registrada de Bluetooth SIG, Inc.

### Limitaciones e indicaciones

La suciedad, las altas temperaturas y los daños mecánicos pueden hacer que un soporte de datos deje de funcionar. Tenga en cuenta las indicaciones del fabricante del soporte de datos.

Las diferencias de calidad entre los soportes de datos de diferentes fabricantes pueden causar interferencias en la reproducción.

¡Tener en cuenta las disposiciones legales relativas a los derechos de autor!

Los CD no se reproducirán si se grabaron en los formatos UDF o Direct CD. Observe el formato en Windows®.

La configuración de un soporte de datos o de los equipos y programas utilizados para la grabación pueden hacer que algunas pistas aisladas o soportes de datos no puedan leerse. En Internet, por ejemplo, encontrará información acerca de la mejor forma de elaborar archivos de audio y unidades de almacenamiento de datos (tasas de compresión, etiqueta ID3, etc.).

La lectura de un soporte de datos con archivos de audio comprimidos (MP3, WMA etc.) demora más tiempo que la lectura de un CD de audio "normal" debido al gran volumen de datos. Asimismo, las estructuras de carpetas complejas pueden retrasar la lectura.

Las **listas de reproducción** únicamente establecen una cierta secuencia de reproducción. En las listas de reproducción **ningún** archivo está almacenado. Las listas de reproducción **no** se ejecutan cuando los archivos en las unidades de almacenamiento de datos **no** están almacenados donde indica la lista de reproducción (indicaciones de atajos).

## Orden de reproducción de soporte de datos de audio

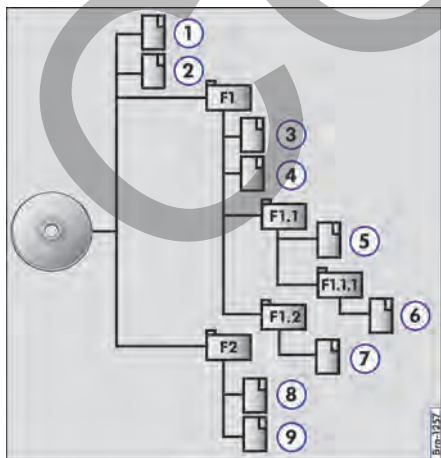

Fig. 155 Posible estructura de un CD de MP3.

En un soporte de datos, los archivos de audio se separan frecuentemente por carpetas de datos y listas de reproducción para definir así cierta secuencia de ejecución.

Las pistas, carpetas y listas de reproducción se clasifican en orden numérico y alfabético de acuerdo con el nombre en el soporte de datos.

De este modo, las subcarpetas se tratan como carpetas y se enumeran de acuerdo al orden en que se encuentran en el soporte de datos.

La ilustración → fig. 155 muestra un ejemplo de un CD típico de MP3 que contiene pistas , carpetas y subcarpetas.

Las pistas y las carpetas de este CD, por lo tanto, se reproducirán y se mostrarán en el siguiente orden:

1. Pista y en el **directorio principal** (ROOT) del CD.
2. Título y en la **primera** carpeta **F1** del directorio principal del CD (visualización: 01).
3. Título en la **primera** subcarpeta **F1.1** de la carpeta **F1** (visualización: 02).
4. Título en la **primera** subcarpeta **F1.1.1** de la subcarpeta **F1.1** (visualización: 03).
5. Título en la **segunda** subcarpeta **F1.2** de la carpeta **F1** (visualización: 04).
6. Título y en la **segunda** carpeta **F2** (visualización: 05).

El orden de reproducción se puede modificar mediante la selección de diferentes modos de reproducción (REPEAT, MIX) → pág. 179.

## Insertar o expulsar un CD

En el lector interno de CD se pueden reproducir tanto CD de audio como CD con datos de audio.

Un CD de audio se muestra en la pantalla como CD y un CD de datos de audio como MP3 → pág. 178.

### Insertar un CD

- Insertar el CD en la carcasa con el lado impreso del CD hacia arriba solo hasta que el equipo lo introduzca automáticamente.
- La reproducción comienza de forma automática después de la lectura. En el display aparece **READING**.

Si se inserta un CD en el lector interno de CD, aparecerá CD en la parte superior central del display.

### Expulsar un CD

En los vehículos descapotables, dependiendo del país, la llave del vehículo debe estar en la cerradura de encendido para que el CD sea expulsado (protección antirrobo).

- Pulse la tecla del equipo **EJECT**.
- El CD insertado se expulsará a la posición de extracción y se dispone de aproximadamente 10 segundos para retirarlo.

Si no se retira el CD antes de los 10 segundos, el equipo vuelve a insertarlo automáticamente por motivos de seguridad.

### Mensajes de texto en el display

Cuando se produce un error, en caso de ser necesario, un mensaje de texto en el centro del display indicará la causa de dicho error.

**NO CD:** ningún soporte de datos legible en el lector de CD. No es posible cambiar al modo Media.

**ERROR:** el CD insertado no es legible. El CD será expulsado. Verifique si el CD no está dañado.

**OVER HEAT:** lector de CD muy caliente. No se podrán introducir el CD. Se reproducirá otra fuente de audio.

**NO FILE:** ningún archivo en el soporte de datos.

**NO SUPPORT:** ningún archivo legible en el soporte de datos.

Se muestra el mensaje de texto durante aproximadamente 2 segundos. A continuación, el equipo regresa al modo de reproducción anterior.



Puede que la reproducción salte en calles en malas condiciones y vibraciones intensas. <

## Menú principal MEDIA

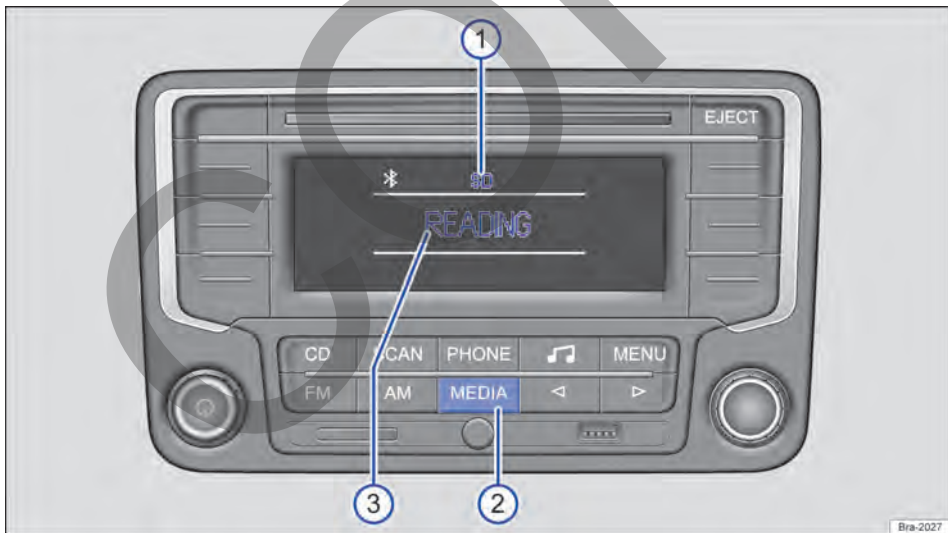

**Fig. 156** Ejemplo de visualización en el modo Media: la radio lee archivos desde una tarjeta SD.

En el modo Media se pueden seleccionar y controlar diferentes fuentes de medios. Para cambiar al modo de medios, pulse brevemente la tecla del equipo **MEDIA** → fig. 156 ②.

Si la última fuente de medios sintonizada todavía está conectada, la reproducción de esa fuente continuará automáticamente y, al cambiar al modo de medios, aparecerá brevemente en el centro del display → fig. 157 ②. ▶

En el modo de medios de reproducción, la fuente de medios seleccionada siempre aparecerá en la parte superior central del display → fig. 156 ①.

Todas las fuentes de medios disponibles → pág. 175, *Seleccionar las fuentes de medios* se muestran en el lateral del display → fig. 157. En algunas situaciones de reproducción, por ejemplo, mientras la radio lee una fuente de medios, no están disponibles otras fuentes de medios → fig. 156.

### Mensajes de texto en el display

En el centro del display se muestra el estado actual de la fuente de medios, por ejemplo, **READING**, cuando la radio lee una fuente de medios → fig. 156 ③, información sobre la pista → pág. 178 o mensajes de error:

**ERROR:** fuente de medios insertada no legible o presenta otro error.

**NO FILE:** ningún archivo en el soporte de datos.

**NO SUPPORT:** ningún archivo legible en el soporte de datos.

**NO SD:** ninguna tarjeta SD disponible en el puerto para tarjeta de memoria.

**NO USB:** ningún soporte de USB o iPod® conectado a la conexión USB interna.

**NO AUX:** ninguna fuente de audio externa conectada a la toma multimedia AUX-IN.

**NO BT:** ninguna fuente de audio Bluetooth® disponible.

**NO MEDIA:** ninguna fuente de medios disponible.

Se muestran los mensajes de error durante aproximadamente 2 segundos. A continuación, el equipo regresa al modo de reproducción anterior.

**i** Si no existe ninguna fuente de medios disponible, la radio **no** podrá pasar al modo Media. En este caso, la indicación **NO MEDIA** aparece en el display. El equipo regresa a la condición de reproducción anterior.

## Seleccionar las fuentes de medios

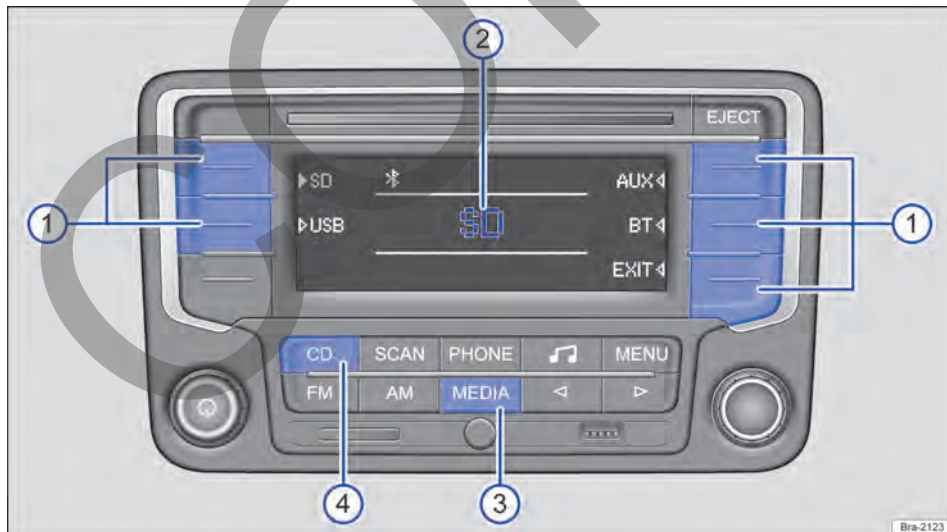

**Fig. 157** Ejemplo de visualización en el modo Media: continua la reproducción de la última fuente de medios, están disponibles otras fuentes de medios.

Inicie el modo Media → pág. 174, *Menú principal MEDIA*. Si la última fuente de medios sintonizada todavía está conectada, la reproducción de esa fuente continuará automáticamente y, al cambiar al modo de medios, aparecerá brevemente en el centro del display → fig. 157 ②.

En los laterales del display se muestran todas las fuentes de medios disponibles → fig. 157. Seleccione la fuente de medios deseada de la siguiente manera:

- Pulse brevemente la tecla de función programada con la fuente de medios deseada → fig. 157 ①.

Tecla de función	Fuente de medios
<b>[SD]</b>	Tarjeta SD en el puerto interno de tarjeta de memoria.
<b>[USB]</b>	Soporte USB o iPod® en la conexión USB interna.
<b>[AUX]</b>	Fuente de audio externa a la toma multimedia AUX-IN

Tecla de función	Fuente de medios
<b>[BT]</b>	Fuente de audio Bluetooth® conectada
<b>[EXIT]</b>	Regresa a la última condición de reproducción.

- **O:** presionar la tecla del equipo **[MEDIA]** tantas veces como sea necesario hasta que aparezca la fuente de medios (excepto CD) → fig. 157 ③.
- **O:** presionar la tecla del equipo **[CD]** para reproducir un CD del lector interno de CD → fig. 157 ④.

Si se selecciona nuevamente una fuente de medios utilizada anteriormente, la reproducción continuará en el lugar en el que finalizó (*Excepción:* fuentes de audio externas ).

## Cambio manual de pistas





**Fig. 158** Ejemplo de visualización en el modo Media: muestra la ubicación de almacenamiento de un MP3 al cambiar de pista.







Las pistas de la fuente de medios actual se pueden ir pasando sucesivamente.



Tenga en cuenta el orden de reproducción de los soportes de datos → pág. 173.

### Cambiar las pistas en orden

- Presionar la tecla del equipo  o  → fig. 158 ②.
- **O:** gire la tecla de ajuste → fig. 158 ③.

Acción	Efecto
Presionar brevemente la tecla del equipo  .	<b>Avance:</b> a la próxima pista.
Presionar brevemente la tecla del equipo  .	<b>Retroceso</b> Si la pista actual se reproduce por menos de aproximadamente 3 segundos: a la pista anterior. Si la pista actual se reproduce por más de aproximadamente 3 segundos: al comienzo de la pista actual.
Mantenga la tecla del equipo  pulsada.	<b>Avance rápido</b> mientras se pulsa la tecla del equipo.
Mantenga la tecla del equipo  pulsada.	<b>Retroceso rápido</b> mientras se pulsa la tecla del equipo.
Gire la tecla de ajuste 1 vez a la <b>derecha</b> .	<b>Avance:</b> a la próxima pista.
Gire la tecla de ajuste 1 vez a la <b>izquierda</b> .	<b>Retroceso</b> Si la pista actual se reproduce por menos de aproximadamente 3 segundos: a la pista anterior. Si la pista actual se reproduce por más de aproximadamente 3 segundos: al comienzo de la pista actual.
Gire la tecla de ajuste a la <b>derecha</b> .	<b>Avance rápido.</b>
Gire la tecla de ajuste a la <b>izquierda</b> .	<b>Retroceso rápido.</b>



### Cambiar de carpeta en la reproducción de soporte de datos

- Pulse brevemente la tecla de función  o  para pasar a la primera pista de la próxima carpeta o de la carpeta anterior.

Al cambiar de carpetas, el nombre de la carpeta se muestra algunos segundos.

### Cambiar de listas de reproducción o de carpeta

Active la lista de pistas y de carpetas para que se muestren todas las pistas y carpetas disponibles.



- Pulse brevemente la tecla de ajuste → fig. 158 ③.
- **O:** pulse brevemente la tecla de función  → fig. 158 ①.
- Gire la tecla de ajuste para desplazarse por las pistas. Adelante de la pista o de la carpeta aparece un triángulo relleno y el nombre está resaltado.
- Pulse brevemente la tecla del equipo  o la tecla de ajuste para abrir una carpeta o para reproducir una pista.
- Pulse brevemente la tecla del equipo  para pasar a un nivel superior.

Si hay más de 4 pistas o carpetas disponibles, aparecerá una barra de desplazamiento.

Si se muestra un triángulo a la izquierda del directorio raíz del soporte de datos, estará disponible un nivel más alto.

La lista de pistas y carpetas permanecerá mientras

- no se realicen ajustes durante más de 1 minuto.
- **O:** si se pulsa brevemente la tecla del equipo  → fig. 158 ②.
- **O:** si la tecla de ajuste se pulsa por más de aproximadamente 2 segundos → fig. 158 ③.

 Si se muestra el menú de ajustes, el volumen puede modificarse con el mando giratorio y de presión derecho . De esta forma, la indicación no cambia y no se muestra la barra de volumen en la parte inferior del display. <

## Visualización de información de las pistas



**Fig. 159** Ejemplo de visualización en el modo Media: información de las pistas de un CD de MP3 que se está reproduciendo.

En los CD de audio sin texto de CD solo se muestra en la línea central del display → [fig. 159 ③](#), TRACK y el número de la pista, según el orden de la unidad de almacenamiento de datos.

En el caso de los archivos de audio que contienen información adicional de las pistas (texto de CD , etiqueta ID3 en archivos MP3), se puede visualizar diferente información de la pista.

### Modificar la visualización de información de las pistas

En el centro de la línea superior del display se muestra el tipo de información de la pista seleccionada, por ejemplo, TITLE → [fig. 159 ②](#).

- Pulse brevemente la tecla de función **INFO** → [fig. 159 ①](#) para cambiar el tipo de información que se muestra de la pista.

Indicación → <a href="#">fig. 159 ②</a>	Información de la pista → <a href="#">fig. 159 ③</a>
FILE	Nombre del archivo (no en CD de audio).
FOLDER	Nombre de la carpeta (no en CD de audio).

Indicación → <a href="#">fig. 159 ②</a>	Información de la pista → <a href="#">fig. 159 ③</a>
TITLE	Nombre de la pista.
ARTIST	Intérprete.
ALBUM	Nombre del álbum.

Ninguna indicación: lugar de almacenamiento según el orden de reproducción → pág. 173.

Si la información de la pista seleccionada es demasiado extensa para mostrarse en la línea central del display, la información de la pista se desplaza automáticamente.



## Cambiar el modo de reproducción (SCAN, MIX, REPEAT)



Fig. 160 Ejemplo de visualización en el modo Media: seleccionar los modos de reproducción.

Observe el orden de reproducción de las pistas y carpetas → pág. 173.

### Seleccionar los modos de reproducción





Los modos de reproducción seleccionables para la unidad de almacenamiento de datos actual se muestran en las teclas de función en los laterales del display → fig. 160 ①.



- Pulse la tecla de función para iniciar el modo de reproducción correspondiente. Al lado de la función activada aparece un triángulo relleno.

Si una fuente de medios contiene solo pistas, se podrán a disposición únicamente las funciones **MIX** y **RPT**.



Si una fuente de medios contiene carpetas con pistas, se podrán alternar entre las diferentes funciones pulsando varias veces la tecla de función correspondiente.

Acción	Efecto
Pulsar brevemente la tecla de función <b>MIX</b> una vez.	<b>Reproducción aleatoria:</b> indicación ► <b>MIX</b> . Todas las pistas de la carpeta actual se reproducen una vez, en orden aleatorio. Una vez reproducidas todas las pistas, la función deberá seleccionarse nuevamente.
Pulsar brevemente la tecla de función <b>MIX</b> dos veces.	<b>Reproducción aleatoria:</b> indicación ► <b>MIX F</b> . Todas las pistas de la carpeta actual se reproducen en orden aleatorio.
Pulse brevemente la tecla de función <b>MIX</b> tres veces.	<b>Reproducción aleatoria:</b> indicación ► <b>MIX A</b> . Todas las pistas de las carpetas se reproducen en orden aleatorio.
Presionar brevemente la tecla del equipo ►.	Durante la <b>reproducción aleatoria:</b> se reproduce la próxima pista. ►

Acción	Efecto
Presionar brevemente la tecla del equipo  .	Durante la <b>reproducción aleatoria</b> : se reproduce la pista anterior a la reproducción aleatoria. Si la tecla del equipo  se mantiene pulsada, la pista anterior se mostrará en el soporte de datos.
Pulsar brevemente la tecla de función  una vez.	<b>Función de repetición:</b> indicación <b>RPT</b> . la reproducción de la pista seleccionada se repite después de haber sido reproducida una vez.
Pulsar brevemente la tecla de función  dos veces.	<b>Función de repetición:</b> indicación <b>RPT F</b> . La reproducción de la carpeta seleccionada se repite después de haber sido reproducida una vez. Un soporte de datos con archivos de audio comprimidos (MP3, WMA) solo puede repetirse de forma organizada, pero <b>no</b> por completo.
Pulse brevemente una vez la tecla del equipo  .	<b>Búsqueda automática:</b> la indicación <b>SCAN</b> titila. Todas las pistas se reproducen durante aproximadamente 10 segundos. La reproducción automática comienza en la próxima pista y finaliza automáticamente cuando todas las pistas fueron reproducidas una vez.

Acción	Efecto
Presionar brevemente la tecla del equipo  .	Durante la <b>reproducción automática</b> : la reproducción automática finalizará y se reproducirá la próxima pista.
Presionar brevemente la tecla del equipo  .	Durante la <b>reproducción automática</b> : si la pista actual se reproduce por menos de aproximadamente 3 segundos: la <b>reproducción automática</b> finalizará y se reproducirá la pista anterior. Si la pista actual se reproduce por más de aproximadamente 3 segundos la <b>reproducción automática</b> finalizará y se reproducirá la pista actual.

La reproducción aleatoria (Mix) o la función de repetición (Repeat) quedan activadas para la correspondiente fuente de medios hasta que se desactiven.

- Pulse brevemente la tecla del equipo , o la tecla de función  o  nuevamente para finalizar el modo de reproducción actual de la pista que se está escuchando en ese momento.



## Conexiones cableadas o inalámbricas

### Introducción al tema

Las fuentes de audio externas conectadas al sistema de radio por medio de AUX-IN solo pueden reproducirse a través de los altavoces del vehículo pero **no** pueden manejarse con los mandos del sistema de radio.

 Lea y siga el manual de instrucciones del fabricante de la fuente de audio externa.

### Fuente de audio externa conectada a la toma multimedia AUX-IN y conexión USB

#### Conectar una fuente de audio externa a la toma multimedia AUX-IN

La toma multimedia AUX-IN se encuentra en la parte delantera del equipo.

La toma multimedia AUX-IN solo se puede utilizar con un conector jack de 3,5 mm.

Una fuente de audio externa conectada se indica porque aparece en el display **AUX**.

- Conectar una fuente de audio externa a la toma multimedia AUX-IN. El equipo cambia al modo AUX-IN (visualización en el centro del display: **AUX**).
- Disminuir el volumen de base en la radio.
- Inicie la reproducción en la fuente de audio externa.

El **volumen de reproducción** de una fuente de audio externa conectada se debería adaptar al volumen de las demás fuentes de audio.

Durante la reproducción de las fuentes de audio externas solo se puede modificar el volumen en el equipo.

Si la reproducción de la fuente de audio externa finaliza o si se extrae el conector de la toma multimedia AUX-IN, el equipo volverá al modo de reproducción anterior.

#### Conectar un iPod™ a la conexión USB

La conexión USB se encuentra en la parte delantera del equipo.

Si hay un iPod™ conectado, se puede seleccionar, en el nivel superior, dentro del menú de selección específico para el iPod (Listas de reproducción, Interpretes, Álbumes, etc.).

El menú de selección del iPod se utiliza como de costumbre.

El manejo de la música del iPod™ conectado está bloqueado.

- Conecte el iPod™ a la conexión USB. El equipo cambia al modo iPOD (visualización en la línea superior del display: **iPOD**).
- Disminuir el volumen de base en la radio.
- Iniciar la reproducción a través del equipo.

El **volumen de reproducción** de un iPod™ conectado se debería adaptar al volumen de las demás fuentes de audio.

 Si la fuente de audio externa se utiliza por medio de la toma de corriente de 12 V del vehículo, pueden haber ruidos de interferencia.

### Conectar un Media Player externo por Bluetooth®

El Media Player externo, por ejemplo un teléfono móvil debe ser compatible con el perfil Bluetooth A2DP o AVRCP®.

En modo audio Bluetooth, los archivos de audio que se reproducen a través de un Media Player conectado por Bluetooth® pueden reproducirse a través de los altavoces del vehículo.

El modo Audio Bluetooth se indica con **BT-AUDIO** en el display.

#### Iniciar la transferencia de audio Bluetooth®

- Emparejar y conectar el Media Player externo con la radio a través de la interfaz Bluetooth.
- Disminuir el volumen de base en la radio.
- Inicie la reproducción en el Media Player externo.

 Cuando finaliza la reproducción de la fuente externa de medios, el sistema de radio permanecerá en el menú **BT-AUDIO**.

 Para evitar posibles ruidos de interferencias y fallas de funcionamiento, apagar siempre los sonidos de advertencia y de servicio de una fuente de audio Bluetooth conectada, por ejemplo los tonos del teclado de un teléfono móvil.

# Teléfono

## Introducción al tema

Las funciones del teléfono descritas a continuación se pueden activar a través del sistema de radio si el teléfono móvil está emparejado y conectado a dicho sistema.

Si no hay ningún teléfono móvil conectado, tampoco se podrá utilizar ninguna de las funciones del teléfono desde el sistema de radio.

Indicaciones para el uso de un teléfono móvil en el vehículo sin conexión con la antena exterior → pág. 130.

### ⚠ ADVERTENCIA

El manejo del sistema de radio, un teléfono móvil o el hecho de realizar una llamada telefónica mientras se conduce pueden distraer la atención del tráfico.

- Tenga en cuenta las disposiciones legales.
- Conduzca siempre de forma responsable y prestando la máxima atención al tráfico.
- Ajuste el volumen del sonido de modo que puedan escucharse las señales acústicas provenientes del exterior (por ejemplo, sirenas de servicios de emergencia).
- En zonas sin servicio o con servicio deficiente de la red de comunicación móvil y, dependiendo de las circunstancias, en túneles, garajes y pasos subterráneos, es posible que no puedan realizarse llamadas o bien, se interrumpen las conversaciones telefónicas, incluso en caso de las llamadas de emergencia.

### ⚠ ADVERTENCIA

Un teléfono móvil no fijado o fijado incorrectamente podría salir despedido del vehículo y causar lesiones, en caso de una maniobra brusca o de frenado repentino, o en caso de un accidente.

- Por ningún motivo coloque o monte teléfonos móviles en las puertas, en el parabrisas, sobre o en las zonas cercanas a la marca del "AIRBAG" en el volante y en el panel de instrumentos, en los respaldos de los asientos o entre estas áreas y los propios ocupantes.

Los teléfonos móviles podrían provocar lesiones graves en caso de accidente, en especial si se disparan los airbags.

### ⚠ ADVERTENCIA

Al cargar combustible y en zonas con peligro de explosión, apague siempre el teléfono móvil. Las radiaciones electromagnéticas pueden generar chispas y de este modo provocar un incendio.

- El teléfono móvil puede conectarse automáticamente a la red de comunicación móvil cuando la conexión Bluetooth para el sistema de radio se encuentra desconectada.

### ⚠ ADVERTENCIA

Al operar un teléfono móvil sin conexión con una antena exterior, los valores límite de radiación electromagnética en el vehículo pueden excederse. Esto también se aplica a una antena exterior no instalada de manera correcta.

- Mantener una distancia mínima de aproximadamente 20 centímetros entre las antenas del teléfono móvil y un marcapasos cardíaco, ya que los teléfonos móviles pueden alterar el funcionamiento del marcapasos cardíacos.
- No lleve los teléfonos móviles encendidos en el bolsillo interior directamente sobre el marcapasos.
- Apague el teléfono móvil inmediatamente cuando sospeche que existe interferencias.

### ⚠ ADVERTENCIA

Al cambiar de fuente de audio pueden producirse variaciones repentinas de volumen.

- Antes de cambiar una fuente de audio, baje el volumen básico.

### ⓘ AVISO

- En ambientes con indicaciones especiales y cuando se prohíbe el uso de teléfonos móviles, el teléfono debe estar siempre apagado. La radiación emitida por el teléfono móvil encendido puede causar interferencias en equipos técnicos y equipos médicos sensibles, lo cual puede provocar fallas en el funcionamiento o daños en los equipos.
- Las altas velocidades, el mal tiempo así como la calidad de las redes pueden limitar e interrumpir una conversación telefónica en un vehículo.

 Para conocer el manejo y funcionamiento consulte el manual de instrucciones sobre la preinstalación de teléfonos móviles válida para el vehículo.

 Consulte el manual de instrucciones del teléfono móvil y del fabricante de accesorios, así como las posibles normativas para el uso de un headset.

 Cuando el teléfono está fuera de la cobertura la recepción puede sufrir interferencias e incluso puede interrumpirse la llamada.

 La mayoría de los equipos electrónicos están protegidos contra las señales RF (alta frecuencia). Sin embargo en algunas ocasiones, los equipos electrónicos pueden quedar desprotegidos contra las señales RF de la radio. Pueden producirse daños.

## Menú principal PHONE

 Tenga en cuenta  y , al principio de este capítulo, en la página 182.



Fig. 161 Menú principal PHONE.

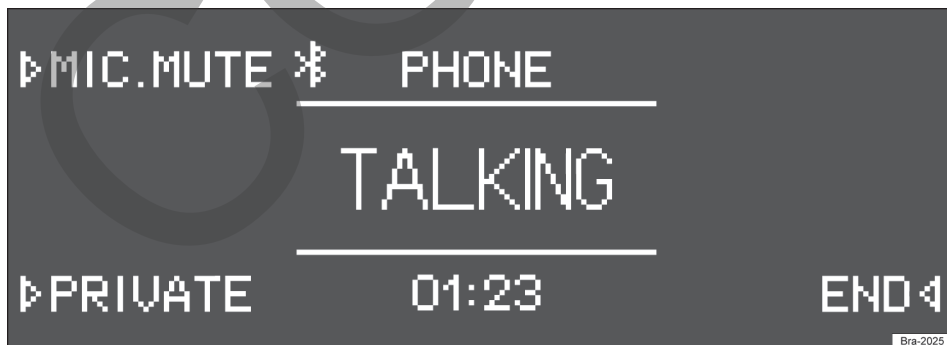

Fig. 162 Menú principal PHONE: conexión establecida.

Una vez efectuado el primer emparejamiento, el sistema de radio tarda algunos minutos en tener disponibles los datos de la agenda telefónica del teléfono móvil emparejado.

- Presionar la tecla del equipo **PHONE**, para acceder al menú principal **PHONE** → fig. 161. Continúa la reproducción de audio actual.



## Indicaciones en el menú principal PHONE

En la línea superior del display aparece el nombre del menú **PHONE**.

En el centro del display pueden mostrarse las funciones, acciones, nombres y números de teléfono o el nombre del teléfono móvil emparejado → fig. 161<sup>1)</sup>.

Durante la llamada aparece **TALKING** en el centro del display.



El símbolo  indica que existe una conexión Bluetooth®.

## Tecla de función del menú principal PHONE

Acción	Función
Pulse brevemente la tecla de función <b>REDIAL</b> .	Listas de llamadas y marcación rápida: se muestran las últimas 15 llamadas.
Pulse brevemente la tecla de función <b>VOICE</b> .	Se accede al modo de selección de llamada.

Acción	Función
Pulse brevemente la tecla de función <b>CONTACTS</b> .	Se accede a la agenda telefónica.
Pulse brevemente la tecla de función <b>PAIR</b> .	Emparejar el teléfono móvil por Bluetooth con el sistema de radio → pág. 184.
Pulse brevemente la tecla de función <b>CONNECT</b> .	Conectar el teléfono móvil emparejado con el sistema de radio → pág. 185.
Pulse brevemente la tecla de función <b>DELETE</b> .	Borrar de la memoria del sistema de radio el teléfono móvil emparejado → pág. 186. <

## Emparejar el teléfono móvil con el sistema de radio

 **Tenga en cuenta**  y , al principio de este capítulo, en la página 182.

Cada teléfono móvil debe ser emparejado una vez con el sistema de radio por medio del perfil Bluetooth Hands Free.<sup>2)</sup>

El proceso de emparejamiento puede demorar algunos minutos.

*Válido para vehículos con cargador:* para emparejar no es necesario que el teléfono móvil se coloque en un cargador (soporte de teléfono).

**Lea el manual de instrucciones del fabricante del teléfono móvil** y prepare el equipo para su emparejamiento.

Mantenga su teléfono móvil a mano, ya que durante el primer proceso de emparejamiento entre el sistema de radio y el teléfono móvil se necesitan entradas adicionales en el teléfono móvil.

### Paso 1: active la visibilidad de la conexión Bluetooth

Antes del emparejamiento del teléfono móvil, asegúrese de que no exista ningún otro equipo en las cercanías que pueda conectarse al sistema de radio por Bluetooth. Si es necesario, desactive el Bluetooth en estos equipos durante el proceso de emparejamiento.

Para cambiar la radio al "modo visible", proceda de la siguiente manera:

- Encienda la radio.
- Acceda al menú principal **PHONE**.
- En la radio pulse brevemente la tecla de función **PAIR**.

Ahora, la radio es visible para otros equipos con Bluetooth durante aproximadamente 60 segundos. El teléfono móvil debe emparejarse al sistema de radio dentro de esos 60 segundos ya que después de ese tiempo se cierra automáticamente la visibilidad Bluetooth de la radio ▶

<sup>1)</sup> Dependiendo del teléfono móvil esta función no es posible en una conexión a través de HFP.

<sup>2)</sup> Si el teléfono móvil se utiliza como fuente de medios y no para realizar llamadas, dicho teléfono también podrá conectarse por Bluetooth® A2DP o AVRCP.

## Paso 2: emparejar el teléfono móvil

- Active la función Bluetooth del teléfono móvil.
- Inicie la búsqueda de equipos Bluetooth en el teléfono móvil. Se muestra una lista de los equipos encontrados.
- Seleccione el equipo VW RADIO.
- El código PIN de 4 a 6 dígitos que se muestra en el display de la radio debe coincidir con el código PIN de 4 a 6 dígitos que aparece en el display del teléfono móvil. Un código PIN incorrecto detiene el proceso de emparejamiento. En ese caso repita el proceso de emparejamiento.
- Si el código PIN coincide, pulse la tecla de función **YES** en la radio y confirme que se establezca la conexión Bluetooth en el teléfono móvil.
- Confirme un posible cuestionamiento del teléfono móvil si la conexión Bluetooth debe establecerse en el futuro sin necesidad de introducir nuevamente el código PIN. La próxima vez que se encienda la radio la conexión Bluetooth podrá establecerse automáticamente → pág. 185.

En ese momento el proceso de emparejamiento finaliza. Los contactos grabados en la libreta de direcciones del teléfono móvil se transfieren al vehículo.<sup>1)</sup>

### Perfil de usuario

El sistema de radio puede administrar como máximo 5 perfiles de usuarios. Cuando se desee emparejar otro teléfono móvil será necesario borrar primero uno de los perfiles de usuario → pág. 186.

Los datos de la agenda telefónica y las listas de llamadas se asignan a un perfil de usuario y quedan almacenados en el sistema de radio. Esta información estará disponible cada vez que se conecte el teléfono móvil correspondiente al sistema de radio. Las entradas de la agenda telefónica que fueron modificadas se actualizan automáticamente en el sistema de radio después de cada nueva conexión.

El sistema de radio puede administrar como máximo 1 perfil de usuario. Cuando se desee conectar otro teléfono móvil deberá desconectarse primero del sistema de radio el perfil de usuario activo → pág. 186. **Excepción:** se puede conectar un

teléfono móvil por medio de perfil Hands Free y, al mismo tiempo otro teléfono móvil por medio de A2DP como fuente de audio externa. ◀

## Conectar el teléfono móvil emparejado al sistema de radio

📖 Tenga en cuenta ⚠ y ⓘ, al principio de este capítulo, en la página 182.

Para poder utilizar las funciones del teléfono, el teléfono móvil debe estar emparejado → pág. 184 y conectado al sistema de radio.

Algunos ajustes solo podrán realizarse en el teléfono móvil, por ejemplo, el bloqueo de tecla, las advertencias acústicas de las teclas o la advertencia acústica, si están desactivados o si la iluminación del display del teléfono móvil está activa.

### Conexión automática

Después de encenderse, la radio busca automáticamente los teléfonos móviles emparejados en orden a partir del último equipo conectado. Para ello, proceda de la siguiente manera:

- Encienda el teléfono móvil y el Bluetooth.
- Encienda la radio.

Para que el teléfono móvil se conecte automáticamente a la radio, puede ser necesario hacer ciertos ajustes en el teléfono móvil (autorización) → pág. 185.

### Conexión manual

Si el teléfono móvil se enciende después de encenderse la radio, si la conexión automática no funciona o si otro teléfono móvil emparejado tiene que estar conectado a la radio, la conexión debe establecerse de forma manual.



- En la radio pulse brevemente la tecla de función **CONNECT**. Se muestra una lista con todos los teléfonos móviles emparejados.
- Gire la tecla de ajuste derecha para desplazarse hacia abajo o hacia arriba en la lista. Siempre estará marcada una entrada. ▶

<sup>1)</sup> Dependiendo del teléfono móvil.

- Gire la tecla de ajuste derecha hasta que la entrada deseada quede marcada.
- Pulse brevemente la tecla de ajuste derecha o la tecla del equipo  para seleccionar la entrada deseada.

 Si un teléfono móvil ya está conectado a la radio, desactive el Bluetooth del resto de los teléfonos móviles que estén a su alcance, para evitar errores de conexión. El alcance de transmisión de Bluetooth es de aproximadamente 10 metros.

## Funciones con el teléfono móvil conectado

 Tenga en cuenta  y , al principio de este capítulo, en la página 182.

**Para un teléfono móvil emparejado se aplica lo siguiente:**

- El teléfono móvil está conectado a un micrófono incorporado a la radio.
- Las llamadas se reproducen a través de los altavoces del vehículo. Para esto, la reproducción de las emisoras de radio, CD, etc. se interrumpe (silenciada).
- Las llamadas telefónicas se pueden aceptar, rechazar o finalizar a través del sistema de radio.
- La conexión Bluetooth se mantiene hasta que la radio o el teléfono móvil esté apagado o hasta que se interrumpe la conexión Bluetooth activa.
- Una llamada telefónica se transfiere al teléfono móvil ni bien la radio se apaga.
- Al realizar una llamada telefónica con el equipo de radio desconectado y con el vehículo encendido, la radio se activa automáticamente y la llamada comienza a reproducirse por los



parlantes del vehículo. Para realizar la llamada solamente por teléfono móvil, se debe desconectar el teléfono de la radio → pág. 186, *Desconectar la conexión Bluetooth activa* o activar el modo privado .

- En caso de teléfonos móviles compatibles con “Advanced Audio Distribution Profile” (A2DP), se puede reproducir música grabada en el teléfono móvil a través de una radio adecuada.

### Desconectar la conexión Bluetooth activa

- En la radio pulse brevemente la tecla de función .
- **O:** ejecute la función correspondiente en el teléfono móvil.

### Borrar de la memoria de la radio el teléfono móvil emparejado

- En la radio pulse brevemente la tecla de función . Si 5 teléfonos móviles ya están emparejados a la radio, en el display de la radio aparecerá **BT FULL** durante aproximadamente 2 segundos y sonará una advertencia sonora. Si un nuevo teléfono móvil está emparejado a la radio, el emparejamiento con el teléfono móvil que ya no se utiliza se borrará automáticamente.
- **O:** pulse brevemente la tecla de función . Se muestra una lista con todos los teléfonos móviles emparejados.
- Gire la tecla de ajuste derecha para desplazarse hacia abajo o hacia arriba en la lista. Siempre estará marcada una entrada.
- Gire la tecla de ajuste derecha hasta que la entrada deseada quede marcada.
- Pulse brevemente la tecla de ajuste derecha o la tecla del equipo  para seleccionar la entrada deseada.
- Si se le solicita, confirme el borrado con la tecla de función **Sí** o cancele con **No**.

## Configuraciones

### Modificar configuraciones

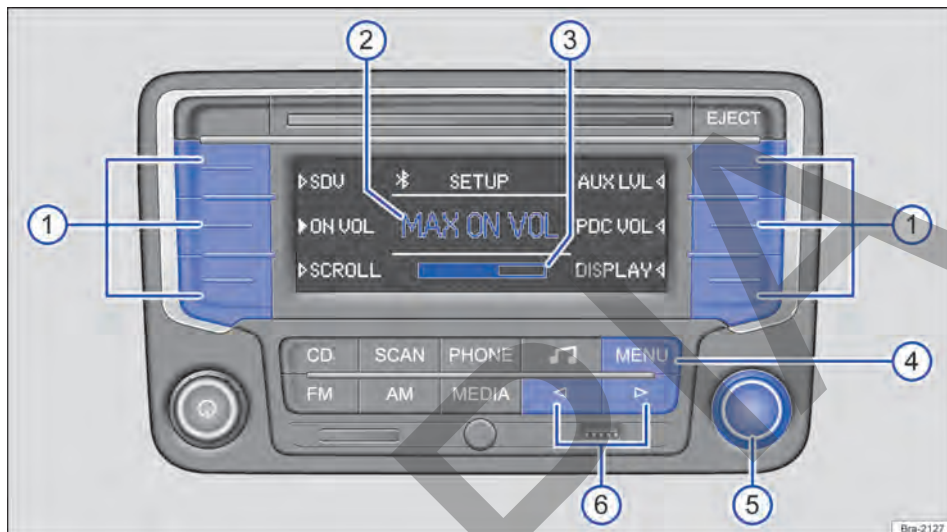

Fig. 163 Menú SETUP: defina el volumen inicial.

- Pulse la tecla del equipo **MENU** en cualquier menú → fig. 163 (4).
- Pulse las teclas de función para abrir el menú de ajuste correspondiente → fig. 163 (1).
- Gire la tecla de ajuste para modificar el ajuste actual → fig. 163 (5).
- **O:** pulse brevemente la tecla del equipo **◀** o **▶** para modificar el ajuste actual → fig. 163 (6).

#### Salir del menú de ajuste

El menú de ajuste permanecerá mientras

- no se realicen ajustes durante más de aproximadamente 5 segundos.
- **O:** si se pulsa brevemente la tecla del equipo **MENU** → fig. 163 (4).

**i** Si se muestra la lista de pistas o de carpetas, el volumen puede modificarse con el mando giratorio y de presión derecha **⌚**. De esta forma, la indicación no cambia y no se muestra la barra de volumen en la parte inferior del display. ◀

### Ajustes generales de sistema y de función

En la línea superior de la pantalla aparece **SETUP**.

#### Cuadro general de menús de ajuste disponibles

Las opciones de ajuste varían según el país y el equipo y dependen de la versión del vehículo. ▶

Tecla de función	Ajustes
<b>SDV</b>	Ajuste el aumento del volumen en función de la velocidad → pág. 188.
<b>ON VOL</b>	Ajuste el volumen inicial máximo → pág. 188.
<b>AUX LVL</b>	Ajuste el volumen de reproducción de las otras fuentes de audio → pág. 188.
<b>PDC VOL</b>	Ajuste el volumen de la fuente de audio actual con el control de la distancia de aparcamiento activado → pág. 188.
<b>SCROLL</b>	Active o desactive la función que presenta el título completo de la canción en el display. Con esta función activada, cuando la información de una canción es muy larga para la representación en la línea central del display, ésta se muestra como texto corrido. La presentación de los datos emitidos vía RDS por las estaciones de radio no puede alterarse.
<b>DISPLAY</b>	Ajuste la intensidad de iluminación del display en 5 niveles diferentes.

### GALA: adaptación del volumen en función de la velocidad

En el centro del display aparece SDV.

La función GALA, adapta automáticamente el volumen en función de la velocidad de manejo.

La adaptación del volumen puede ajustarse en niveles de **SDV 1** hasta **SDV 7**.

Si el nivel seleccionado es alto, la radio solo aumentará el volumen a velocidades bajas. Si el nivel seleccionado es muy bajo, la radio solo aumentará el volumen a velocidades más altas.

### Volumen inicial

En el centro del display aparece **MAX ON VOL**  
→ fig. 163 ② y, debajo, la barra de volumen  
→ fig. 163 ③.

Si al encender el equipo, el volumen es mayor que el volumen inicial configurado, el volumen inicial se aplicará al encenderlo.

Si al encender el equipo, el volumen es menor que el volumen inicial configurado, el volumen final se aplicará al encenderlo.

Si el equipo se silencia cuando se apaga, también se encontrará en silencio al encenderlo.

### Ajustar el volumen de reproducción

En el centro del display aparece **AUX LEVEL**.

El **volumen inicial** para algunas fuentes de audio externas (**AUX**) puede ajustarse al **volumen de reproducción** de otras fuentes de audio.

Si desea aumentar el volumen de reproducción de la fuente de audio externa, baje antes el volumen básico en la radio .

Si la fuente de audio conectada se escucha **muy baja**, aumente el **volumen de salida** en la fuente de audio externa, siempre que sea posible. Si esto no fuese suficiente, regule el **volumen inicial** en los ajustes del sistema como **AUX LEVEL 2** o **AUX LEVEL 3**.

Si la fuente de audio externa conectada se escucha **demasiado fuerte o distorsionada**, baje el **volumen de salida** en la fuente de audio externa, siempre que sea posible. Si esto no fuese suficiente, ajuste **AUX LEVEL 2** o **AUX LEVEL 1**.

### Volumen de reproducción con control de la distancia de aparcamiento activado

Con el control de la distancia de aparcamiento activado se reduce el volumen de la fuente de audio que se está escuchando al nivel ajustado.

**ATTENUA. 0:** sin disminución del volumen.

**ATTENUA. 1:** disminución baja del volumen (volumen de la fuente de audio 13)

**ATTENUA. 2:** disminución media del volumen (volumen de la fuente de audio 7)

**ATTENUA. 3:** disminución alta del volumen (volumen de la fuente de audio 0)

Esta función solo es válida para vehículos con control de la distancia de aparcamiento. ▶



En función de las disposiciones legales específicas de los países, puede que algunas funciones no estén disponibles a partir de una velocidad determinada.

## Transportar

### ◀ Acomodar volúmenes de carga

#### **Acomodar todos los volúmenes del equipaje con seguridad en el vehículo**

- El piso del vehículo o el compartimento de carga deben estar libres de aceite y polvo, secos y barridos, a fin de evitar que la carga pueda deslizarse.
- Tener en cuenta las cargas sobre los ejes admisibles y el peso total admisible del vehículo.
- Distribuir las cargas en el vehículo sobre el techo y el compartimento de carga lo más uniformemente posible.
- Objetos pesados deben acomodarse entre el eje trasero y parte delantera del compartimento de carga.
- Evitar fuertes cargas puntuales sobre el piso del vehículo.
- Distribuir las cargas en el vehículo de la manera más uniforme posible.
- Fijar los objetos en el compartimento de carga a los ojalos de amarre con cintas de fijación adecuadas → pág. 190.
- Adecuar la presión de los neumáticos según la carga. Observe la etiqueta adhesiva con la presión de los neumáticos → pág. 259.
- En vehículos con indicador de control de los neumáticos, si es necesario, configurar las nuevas condiciones de carga → pág. 252.

#### **⚠ ADVERTENCIA**

Objetos sueltos o fijados incorrectamente pueden causar lesiones graves en caso de maniobras de dirección y de frenado súbitas o en caso de accidentes. Esto vale especialmente en los casos en que el airbag impacta objetos al activarse, siendo lanzados por el interior del vehículo. Para disminuir el riesgo de lesiones, observar lo siguiente:

- Acomodar todos los objetos en el vehículo de manera segura. Acomodar equipajes y objetos pesados siempre en el maletero.
- Fijar siempre objetos con cintas de amarre o con cintas tensoras adecuadas para que los objetos no puedan alcanzar el área de expansión de los airbags frontales durante una maniobra brusca de dirección y de frenado.

- Acomodar objetos en el interior del vehículo de manera que nunca lleguen al área de expansión de los airbags durante la conducción.
- Mantener los portaobjetos siempre cerrados durante la conducción.
- Los objetos acomodados nunca deben llevar a los ocupantes a asumir una posición incorrecta en el asiento.
- Si hay objetos acomodados que bloquean una banqueta, ésta nunca deberá ser ocupada por una persona.

### **⚠ ADVERTENCIA**

El comportamiento de dirección, como también la eficacia del freno, se alteran bastante cuando se transportan objetos grandes y pesados.

- Adecuar la velocidad y la forma de conducción de acuerdo con las condiciones de visibilidad, climáticas, de la pista y del tránsito.
- Acelerar de forma especialmente cautelosa y cuidadosa.
- Evitar maniobras de dirección y de frenado súbitas.
- Frenar antes de lo usual.

 Tener en cuenta las informaciones para el cargamento de un remolque → pág. 197, *Conducción con remolque* y de un maletero de techo → pág. 194, *Maletero de techo*.

## Compartimento de carga

### **📖 Introducción al tema**

Acomodar objetos pesados siempre en la parte delantera del compartimento de carga en vez del interior del vehículo.

### **⚠ ADVERTENCIA**

Cuando no se esté utilizando el vehículo, se deberán bloquear siempre las puertas y la tapa del compartimento de carga para reducir el riesgo de que se produzcan lesiones graves o fatales.

- Nunca dejar a niños sin supervisión, en especial cuando la tapa del compartimento de carga está abierta. Los niños pueden entrar

en el compartimento de carga y cerrar la tapa del compartimento de carga. En situaciones como esas, un niño no conseguiría salir del compartimento de carga por sí solo. Esto puede causar lesiones graves o fatales.

- Nunca permitir que los niños jueguen en el vehículo o junto a éste.
- Nunca transportar personas en el compartimento de carga.

### **⚠ ADVERTENCIA**

Objetos sueltos o fijados incorrectamente pueden causar lesiones graves en caso de maniobras de dirección y de frenado súbitas o en caso de accidentes. Esto vale especialmente en los casos en que el airbag impacta objetos al activarse, siendo lanzados por el interior del vehículo. Para disminuir el riesgo de lesiones, observar lo siguiente:

- Acomodar todos los objetos en el vehículo de manera segura. Acomodar equipajes y objetos pesados siempre en el compartimento de carga.
- Fijar objetos siempre con cintas de amarre adecuados o con cintas tensoras.
- Mantener los portaobjetos siempre cerrados durante la conducción.
- No acomodar objetos rígidos, pesados o de superficie cortante en portaobjetos abiertos en el interior del vehículo, sobre la superficie atrás del asiento trasero o en el panel de instrumentos sin que estén correctamente fijados.
- Retirar objetos rígidos, pesados o de superficie cortante de piezas de ropa y bolsas en el interior del vehículo y acomodarlos de manera segura.

### **⚠ ADVERTENCIA**

Al transportar objetos pesados, las características de conducción del vehículo son alteradas y la distancia de frenado aumenta. Cargas pesadas no acomodadas y no fijadas de manera correcta pueden hacer que el conductor pierda el control del vehículo, causando lesiones graves.

- Al transportar objetos pesados, las características de conducción del vehículo son alteradas debido al desplazamiento del centro de gravedad.
- Distribuir la carga siempre de manera uniforme y lo más atrás posible en el vehículo.



- Acomode objetos pesados de manera segura lo más atrás posible en el compartimento de carga.

### ⚠ AVISO

Los filamentos del desempañador de la luneta o la antena pueden averiarse debido al roce con objetos.

## Orden de la carga o equipaje

📖 Tenga en cuenta ⚠ y ⚠, al principio de este capítulo, en la página 190.

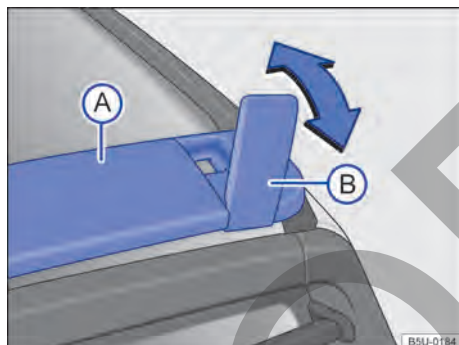

Fig. 164 En el techo: travesaño y soporte articulado.

Dependiendo de la versión del vehículo, el travesaño y el soporte articulado pueden no estar disponibles.

Utilizar solo el travesaño del techo → fig. 164 (A) y los soportes articulados (B) como apoyo para fijar los objetos con mayor altura o que no puedan acomodarse totalmente sobre el piso del compartimento de carga → ⚠.

### ⚠ ADVERTENCIA

Utilizar los soportes articulados para fijar objetos livianos (por ejemplo, tabla de surf), que no puedan acomodarse totalmente en el piso del compartimento de carga.

📖 La carga máxima que puede apoyarse sobre el travesaño del techo es de 45 kg.

📖 Toda la carga o equipaje debe ordenarse de manera segura, cuando están disponibles utilizar los soportes de amarre, el travesaño del techo y los soportes articulados en las extremidades del travesaño.

## Ojales de amarre

📖 Tenga en cuenta ⚠ y ⚠, al principio de este capítulo, en la página 190.

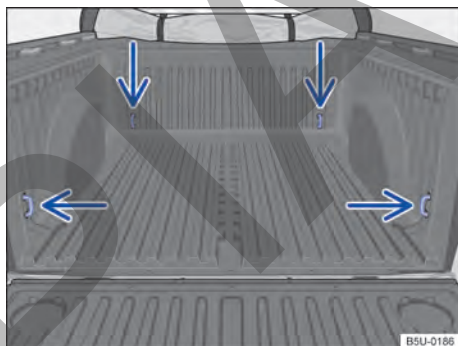

Fig. 165 Compartimento de carga: ojales de amarre.

En el compartimento de carga existen ojales de amarre para la fijación de objetos → fig. 165 (flechas).

La carga máxima de tracción de los ojales de amarre es de 300 kgf (aproximadamente 3.000 N).

Vea la capacidad del compartimento de carga en la → pág. 306.

### ⚠ ADVERTENCIA

Cintas de amarre o cintas tensoras inadecuadas o averiadas pueden romperse en una maniobra de frenado o en el caso de accidentes. Si esto ocurre, los objetos pueden ser lanzados por el interior del vehículo, causando heridas graves o fatales.

- Siempre se deberán utilizar correas o cintas tensoras adecuadas y en buen estado.
- Fijar cintas de amarre y cintas tensoras de modo seguro en los ojales de amarre.
- Objetos sueltos en el compartimento de carga se pueden deslizar súbitamente y alterar el comportamiento de dirección del vehículo.
- Fijar también objetos pequeños y livianos.

- Nunca exceder la carga máxima de tracción de los ojales de amarre en la fijación de objetos.

**i** Cintas tensoras y sistemas de protección de carga adecuados pueden obtenerse en una empresa especializada. Para esto, Volkswagen recomienda los Concesionarios Volkswagen.

## Soportes de amarre fijos

**📖** Tenga en cuenta **⚠** y **⌚**, al principio de este capítulo, en la página 190.

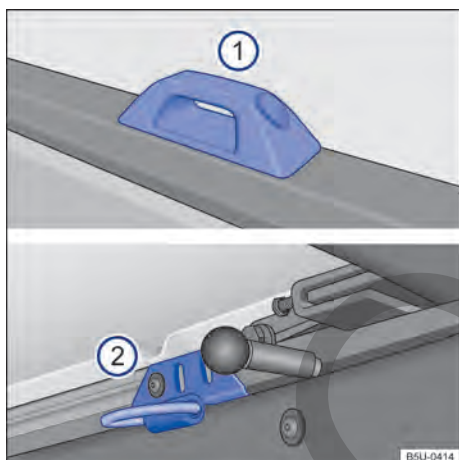

**Fig. 166** En el compartimento de carga: soportes fijos **1** para vehículos sin capota marítima y **2** para vehículos con capota marítima.

Dependiendo de la versión del vehículo, los soportes de amarre fijos pueden no estar disponibles.

Los soportes de amarre fijos → **fig. 166**, ayudan en el orden de la carga o equipaje en el compartimento de carga.

## Soportes de amarre deslizantes

**📖** Tenga en cuenta **⚠** y **⌚**, al principio de este capítulo, en la página 190.

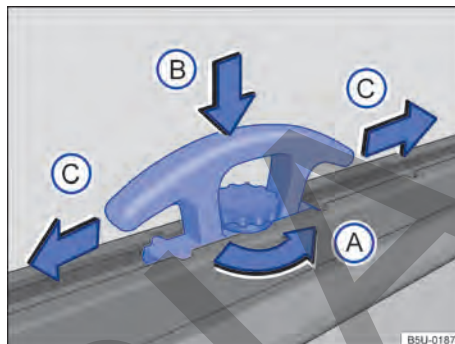

**Fig. 167** En el compartimento de carga: soporte deslizante para vehículos sin capota marítima.

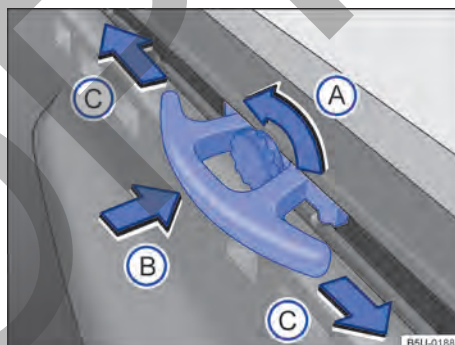

**Fig. 168** En el compartimento de carga: soporte deslizante para vehículos con capota marítima.

Dependiendo de la versión del vehículo, los soportes de amarre deslizante pueden no estar disponibles.

Los soportes de amarre deslizantes → **fig. 167** o → **fig. 168**, son para ayudar durante el amarre de la carga o el equipaje en el compartimento de carga.

### Ajustar el posicionamiento de los soportes deslizantes

En las dos versiones → **fig. 167** o → **fig. 168**, el ajuste del posicionamiento de los soportes deslizantes observa el siguiente concepto:

- Para liberar el soporte, gire la manopla en el sentido de la flecha **(A)**.
- Presionar firmemente el soporte en el sentido de la flecha **(B)** y, al mismo tiempo, deslizar por el carril en el sentido de las flechas **(C)**, hasta una posición de bloqueo adecuada. Las posiciones de bloqueo son determinadas por los encajes existentes a lo largo del carril guía.
- Para fijar el soporte → **(A)**, gire la manopla en sentido contrario al de la flecha **(A)**.

### **⚠ ADVERTENCIA**

Asegúrese que los soportes deslizantes estén correctamente fijados en las posiciones de bloqueo a lo largo del carril, antes de colocar el vehículo en movimiento. De lo contrario, las cargas o equipajes pueden soltarse.

### **Escalón para acceso al compartimento de carga**

**📖** Tenga en cuenta **(A)** y **(B)**, al principio de este capítulo, en la página 190.

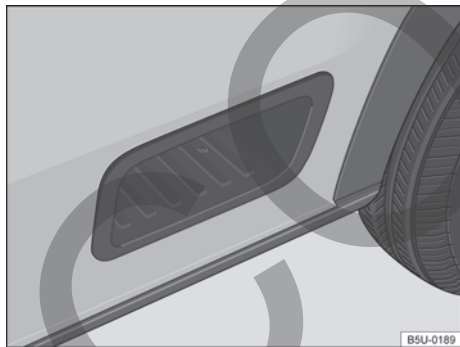

**Fig. 169** En la lateral del vehículo: escalón de acceso al compartimento de carga.

*Dependiendo de la versión del vehículo, el escalón de acceso al compartimento de carga puede no estar disponible.*

El escalón de apoyo para el pie → **fig. 169**, se encuentra a cada lado del vehículo y facilita el acceso al compartimento de carga.

### **⚠ ADVERTENCIA**

Solo usar los escalones laterales para ayudar en el acceso al compartimento de carga, por ejemplo, en una operación de carga o descarga.

### **ⓘ AVISO**

- Durante el acceso al compartimento de carga, tenga cuidado para no dañar la pintura del vehículo.
- La carga máxima permitida sobre cada escalón es de 120 kg.

## **Compartimento interior de equipaje - Nueva Saveiro con cabina extendida**

### **📖 Introducción al tema**

Toda carga o equipaje debe acomodarse de modo seguro, utilizar siempre que fuera posible, los soportes de amarre.

### **⚠ ADVERTENCIA**

- Nunca transportar personas en el compartimento interno de equipaje.
- Objetos sueltos o fijados incorrectamente pueden causar lesiones graves en caso de maniobras de dirección y de frenado súbitas o en caso de accidentes. Esto vale especialmente en los casos en que el airbag impacta objetos al inflarse, siendo lanzados por el interior del vehículo.
- Ordenar siempre los objetos en el compartimento interno de equipaje y utilizar los soportes de amarre, principalmente en el caso de equipaje pesado.

## Orden del equipaje

📖 Tenga en cuenta ⚠, al principio de este capítulo, en la página 193.

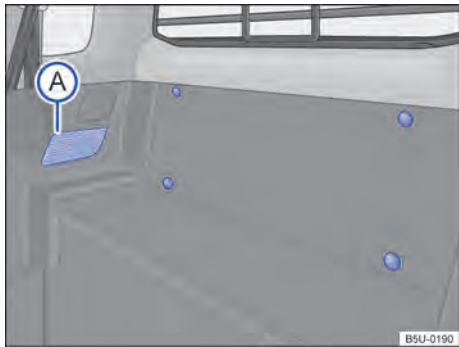

**Fig. 170** En el compartimento interno del equipaje: **A** rejilla de ventilación y soportes de amarre de equipaje.

Utilizar siempre los soportes de amarre → **fig. 170** para ordenar los objetos en el compartimento interno de equipaje.

Para que el aire concentrado dentro del vehículo pueda salir, la rejilla de ventilación **A** en los laterales del compartimento interno de equipaje no pueden ser obstruidas.

## Red para cargas livianas en el compartimento interno de equipaje

📖 Tenga en cuenta ⚠, al principio de este capítulo, en la página 193.

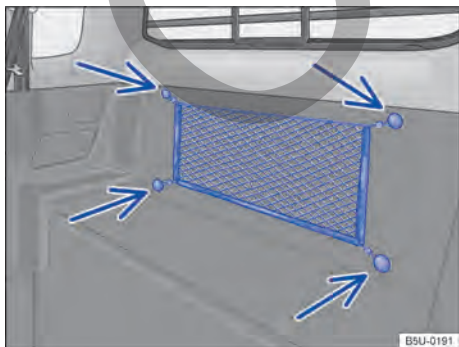

**Fig. 171** En el compartimento interno de equipaje: red para cargas livianas.

Dependiendo de la versión del vehículo, la red para cargas ligeras en el compartimento interior de equipaje puede no estar disponible.

La red en el compartimento interno de equipaje impide que cargas más livianas se deslicen en el interior del vehículo.

### Fijar la red en el compartimento interno del equipaje

- Sujetar los ojalos de la red en los fijadores → **fig. 171 (flechas)** existentes en el compartimento de equipaje.

**i** La red para cargas livianas debe utilizarse para guardar objetos pequeños y livianos. ◀

## Maletero de techo

### Introducción al tema

*El portaequipajes de techo es válido solo para algunas versiones de la Nueva Saveiro.*

El vehículo está equipado con dos largueros longitudinales y los travesaños se pueden adquirir en un Concesionario Volkswagen.

El techo del vehículo fue desarrollado para optimizar la aerodinámica.

Solo se pueden utilizar soportes adicionales del maleteros de techo liberados por Volkswagen.

### Casos en los que se deberían desmontar los travesaños del portaequipajes de techo:

- Cuando no se necesiten, y así se ahorra combustible, se reduce el ruido del viento y se evita el robo de equipaje.
- Cuando el vehículo pase por un sistema automático de lavado.
- Cuando la altura de la carrocería supere la altura necesaria de paso, por ejemplo en un garaje.

### ⚠ ADVERTENCIA

Si se transportan objetos pesados o de gran volumen en el portaequipajes de techo, las características de conducción del vehículo se alteran debido al desplazamiento del centro de gravedad y al aumento de la superficie de resistencia al viento. ▶

- La carga se deberá fijar correctamente con correas o cintas tensoras adecuadas y en buen estado.
- Las cargas de gran volumen, pesadas, largas o planas actúan de forma negativa sobre la aerodinámica del vehículo, sobre el centro de gravedad y sobre el comportamiento de la dirección.
- Evite maniobras de dirección y de frenado bruscas y repentinas.
- Adecuar la velocidad y la forma de conducción a las condiciones de visibilidad, climáticas, de la pista y del tránsito.

### ⚠ AVISO

- Los travesaños del portaequipajes de techo se deberá desmontar antes de someter el vehículo a un sistema automático de lavado.
- La altura de la carrocería aumenta con el montaje de un portaequipajes de techo y con la carga transportada sobre el mismo. Compare la altura de la carrocería con las alturas de paso disponibles, por ejemplo de viaductos y portones de garajes.
- La antena del techo no puede ser perjudicada por el sistema de portaequipajes del techo y por la carga fijada.

🍃 Desmontar los travesaños del portaequipajes de techo cuando no se estén usando, para evitar el consumo innecesario de combustible, debido a la mayor resistencia aerodinámica.

## Utilizar el maleteros de techo

📖 Tenga en cuenta ⚠ y ⚠, al principio de este capítulo, en la página 194.

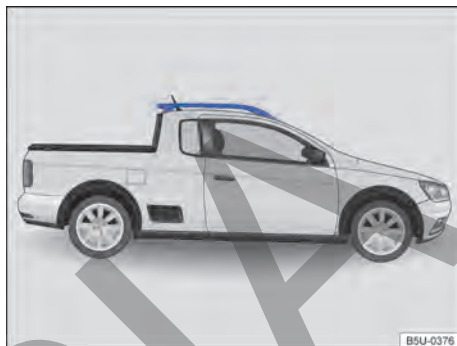

Fig. 172 Soportes longitudinales del maleteros de techo (ambos lados).

Los soportes longitudinales son solo la base de un sistema de transporte de carga completo y se suministra con el vehículo. Por motivos de seguridad, es necesario utilizar **travesaños adicionales transversales** para transportar equipaje. Para transportar bicicletas, tablas de surf, esquís y embarcaciones se necesitan los respectivos soportes adicionales propios. Accesorios adecuados se pueden obtener en un Concesionario Volkswagen.

No deben montarse maleteros convencionales en los soportes longitudinales. Le recomendamos que utilice solo los travesaños del maleteros de techo aprobados por Volkswagen.

### ⚠ ADVERTENCIA

La fijación y utilización incorrecta de los travesaños del portaequipajes de techo pueden ocasionar que el sistema completo se desprenda del techo, provoque accidentes y lesiones.

- Cuando no se utilizan los travesaños adicionales aprobados por Volkswagen o si no se montan correctamente, la carga transportada o propio maletero podría caerse del techo.
- Hay que tener siempre en cuenta las instrucciones de montaje del fabricante.
- Utilice el portaequipajes de techo solo cuando los travesaños estén fijados correctamente y el portaequipajes de techo esté en buen estado.

- Monte los travesaños del portaequipajes de techo correctamente.
- Compruebe las fijaciones antes de iniciar la marcha y, si es necesario, vuelva a apretarlas después de un breve recorrido. En el caso de recorridos más largos revise las fijaciones en cada parada.
- Monte siempre correctamente los soportes del portaequipajes de techo especiales para bicicletas, esquís, tablas de surf, etc.
- No realice ninguna modificación o reparación en los soportes básicos ni en el portaequipajes de techo.

### ⚠ AVISO

Tenga en cuenta siempre las instrucciones de montaje del fabricante de los travesaños del portaequipajes de techo.



- Guarde las instrucciones de montaje y de uso del fabricante de los travesaños del portaequipajes de techo junto con la documentación de abordaje en el vehículo.

### ⚠ AVISO

Los daños provocados por la mala fijación de los travesaños del portaequipajes de techo están excluidos de la garantía.

- La altura de la carrocería aumenta con el uso de los travesaños del portaequipajes de techo y con la carga transportada sobre el mismo. Compare la altura de la carrocería con las alturas de paso disponibles, por ejemplo de viaductos y portones de garajes.

 Lea y siga las instrucciones de montaje proporcionadas junto a los travesaños del portaequipajes de techo y manténgalas siempre en el vehículo.

 Es importante conocer la legislación que regula las dimensiones de las cargas transportadas sobre el techo de los vehículos. 

## Cargar el maletero de techo

 **Tenga en cuenta**  y , al principio de este capítulo, en la página 194.

La carga solo se puede fijar con seguridad cuando se utiliza un sistema de maleteros de techo aprobado por Volkswagen y cuando se monta correctamente → .

### Carga máxima autorizada sobre el techo

La carga máxima autorizada sobre el techo es **45 kg**. La carga sobre el techo está formada por el peso del portaequipajes de techo y la carga transportada → .

Siempre es conveniente informarse sobre el peso del portaequipajes de techo y la carga que se transportará y, si es necesario, pesarlos. No exceda nunca la carga máxima autorizada sobre el techo.

En caso de utilizar el portaequipajes de techo de menor capacidad de carga, no se podrá utilizar la carga máxima autorizada sobre el techo. En este caso, el portaequipajes de techo solo se podrá cargar hasta el peso límite que figura en las instrucciones de montaje.

### Distribución de la carga

La carga deberá distribuirse uniformemente entre los travesaños y en toda su longitud → .

### Controlar las fijaciones

Una vez montados los travesaños del portaequipajes de techo habrá que revisarlos tras un breve recorrido y más adelante, con cierta frecuencia.

## ⚠ ADVERTENCIA

Si se excede la carga máxima autorizada sobre el techo, pueden provocarse accidentes graves y daños considerables en el vehículo.

- Nunca debe exceder la carga máxima autorizada sobre el techo, las cargas máximas autorizadas sobre los ejes ni el peso total autorizado del vehículo.
- Nunca debe exceder la capacidad de carga del portaequipajes de techo utilizado, aunque no se haya alcanzado la carga máxima sobre el techo. En este caso, cargar los travesaños del portaequipajes de techo solo hasta el peso límite que figura en las instrucciones de montaje. 

- Fije los objetos pesados lo más adelante posible y distribuya la carga uniformemente.

### **⚠ ADVERTENCIA**

La carga suelta o fijada de modo incorrecto puede caerse del portaequipajes de techo y provocar accidentes o lesiones.

- Siempre se deberán utilizar correas o cintas tensoras adecuadas y en buen estado.
- La carga se deberá fijar correctamente.

 A veces los travesaños del portaequipajes de techo permanecen montados cuando ya no son necesarios. Debido a la mayor resistencia aerodinámica, su vehículo consume innecesariamente más combustible. Por ello, desmonte los travesaños del portaequipajes de techo cuando ya no se usen.

 La carga transportada en el techo debe estar bien fijada. El transporte de carga en el techo altera el comportamiento del vehículo.

## Conducción con remolque

### Introducción al tema

Observe las disposiciones específicas de los países para la conducción con remolque y para el uso de un dispositivo de remolque.

Como regla, el vehículo fue desarrollado para el transporte de personas y puede ser utilizado para tirar de un remolque siempre y cuando se realice con el equipo técnico adecuado. Este peso máximo remolcable adicional influye en la resistencia, en el consumo de combustible y en el desempeño del vehículo y puede, en determinadas condiciones, disminuir los intervalos de mantenimiento.

La conducción con remolque supone un mayor esfuerzo para el vehículo y, a su vez exige mayor concentración del conductor.

En temperaturas de invierno, montar neumáticos de invierno en el vehículo y en el remolque.

### **⚠ ADVERTENCIA**

El transporte de pasajeros en un remolque pone en riesgo la vida y puede ser ilegal.

### **⚠ ADVERTENCIA**

El uso inadecuado del dispositivo de remolque puede causar lesiones y accidentes.

- Solo deberá utilizarse el enganche para remolque cuando se encuentre en perfecto estado y correctamente fijado.
- No realice ninguna modificación o reparación en el enganche para remolque.

### **⚠ ADVERTENCIA**



La conducción con remolque y el transporte de objetos pesados o voluminosos pueden modificar las características de conducción y provocar accidentes.

- De esta forma, es fundamental cumplir con las siguientes indicaciones para garantizar la seguridad del conductor, de los acompañantes y de los demás conductores.
  - Fijar siempre la carga correctamente con cintas de amarre o cintas tensoras adecuadas y en buenas condiciones de uso.
  - Adecuar la velocidad y la forma de conducción de acuerdo con las condiciones de visibilidad, climáticas, de la pista y del tránsito.
  - Los remolques con un centro de gravedad alta tienen más probabilidades de volcar que aquellos con centro de gravedad baja.
  - Evite maniobras de dirección y de frenado abruptas y repentinas.
  - Extreme la precaución al adelantarse.
  - Reduzca inmediatamente la velocidad cuando note el más mínimo balanceo del remolque.
  - ¡Con remolque, no conducir a una velocidad superior a 80 km/h! Esto también es válido para países en que la velocidad máxima permitida es más elevada. Tenga en cuenta las velocidades máximas específicas de los países, para vehículos con remolques, pueden ser inferiores a las de los vehículos sin remolques.
  - Nunca intente “enderezar” el conjunto vehículo tractor y remolque que se balancea, acelerando.

 En los primeros 1.000 km de un motor nuevo, no conducir con un remolque → pág. 95, *Ablandar el motor.*



## Requisitos técnicos

 **Tenga en cuenta** , al principio de este capítulo, en la página 197.

Utilice solo un enganche para remolque liberado para el peso bruto autorizado del remolque que será empujado. El dispositivo del remolque debe ser adecuado para el vehículo y para el remolque, y debe estar fijado con seguridad en el chasis del vehículo. Compruebe y tenga en cuenta siempre las indicaciones del fabricante del enganche para remolque.

### Enganche para remolque montado en el paragolpes

Nunca monte un enganche para remolque en el paragolpes o en su fijación. Un enganche para remolque no debe reducir el efecto del paragolpes. No realice ninguna modificación en el sistema de escape ni en el sistema de freno. Compruebe periódicamente si el enganche para remolque está bien fijado.

### Sistema de refrigeración del motor

La conducción con remolque supone un gran esfuerzo para el motor y para el sistema de refrigeración. El sistema de refrigeración deberá tener suficiente líquido refrigerante y estar preparado para el esfuerzo adicional que supone circular con remolque.

### Freno del remolque

Si el remolque cuenta con un sistema de frenos propio, deberán tenerse en cuenta las disposiciones vigentes al respecto. El sistema de frenos del remolque no deberá estar conectado nunca al sistema de frenos del vehículo.

### Cable de remolque

Utilice siempre un cable de remolque entre el vehículo y el remolque → pág. 198.

### Luces traseras del remolque

Las luces traseras del remolque deben cumplir con las disposiciones legales → pág. 198.

Nunca conecte las luces traseras del remolque directamente al sistema eléctrico del vehículo. En caso de dudas acerca de si el remolque está conectado correctamente al sistema eléctrico, consulte una empresa especializada. Para esto, Volkswagen recomienda los Concesionarios Volkswagen.

## Espejos retrovisores exteriores

Si los espejos retrovisores exteriores de serie del vehículo tractor no proporcionan suficiente visibilidad de la zona situada detrás del remolque, habrá que montar espejos retrovisores exteriores adicionales en función de las disposiciones específicas de cada país. Los espejos retrovisores exteriores de deben ajustar antes de iniciar la marcha y deben ofrecer la suficiente visibilidad hacia atrás.

### ADVERTENCIA



Un dispositivo de remolque inadecuado o montado incorrectamente puede hacer que el remolque se suelte del vehículo y provoque lesiones graves.

### AVISO

- Si las luces traseras del remolque no se encienden correctamente, pueden dañarse los componentes electrónicos del vehículo.
- Si el remolque consume demasiada corriente, pueden dañarse los componentes electrónicos del vehículo.
- Nunca se deberá conectar el sistema eléctrico del remolque directamente a las conexiones eléctricas de las luces traseras o a otras fuentes de alimentación. Utilizar únicamente conexiones adecuadas para la alimentación de corriente al remolque.

 Por causa de la mayor demanda del vehículo con conducción con remolque frecuente, Volkswagen recomienda que también se realicen mantenimientos entre los intervalos de revisión. <

## Enganchar y conectar el remolque

 **Tenga en cuenta** , al principio de este capítulo, en la página 197.

### Cable de remolque

Fije siempre el cable de remolque correctamente al vehículo tractor. En este caso, deje el cable de remolque un poco flojo para permitir la conducción en curvas. Sin embargo, el cable no deberá colgar tanto que roce el suelo durante la marcha. ►

## Luces traseras del remolque

Asegúrese de que las luces traseras del remolque funcionen correctamente y que cumplan con las disposiciones legales.

### ADVERTENCIA

Los conductores eléctricos inadecuados o incorrectamente conectados pueden energizar el remolque, causar fallas en el funcionamiento de los componentes electrónicos del vehículo y causar lesiones graves.

- Todos los trabajos en el sistema eléctrico solo se pueden realizar en un Concesionario Volkswagen o en una empresa especializada.
- Nunca se deberá conectar el sistema eléctrico del remolque directamente a las conexiones eléctricas de las luces traseras o a otras fuentes de alimentación.

### AVISO

Un remolque estacionado sobre la rueda de apoyo o sobre los soportes del remolque no deberá permanecer acoplado al vehículo. Por ejemplo, el vehículo se levanta y se baja debido a alteraciones de la carga o avería de neumáticos. En este caso, fuerzas de mucha intensidad actúan sobre el enganche para remolque y sobre el remolque, y pueden provocar daños en el vehículo y en el remolque.

 Cuando existe una conexión eléctrica de la toma de corriente del remolque con el motor apagado y los accesorios conectados en el remolque, la batería del vehículo se descargará.

## Cargar el remolque

 Tenga en cuenta , al principio de este capítulo, en la página 197.

### Peso máximo remolcable y carga de apoyo

El peso máximo remolcable es la carga que el vehículo puede remolcar → . La carga de apoyo es la carga que ejerce presión verticalmente sobre la rótula del enganche para remolque → pág. 301.

Las indicaciones sobre el peso máximo remolcable y la carga de apoyo que figuran en la etiqueta de identificación del enganche para remolque son solo valores de referencia. Los valores referidos al vehículo, con frecuencia *inferiores* a estos

valores, figuran en la documentación del vehículo. Las indicaciones de los documentos de licencia del vehículo siempre tienen prioridad.

Para asegurar la seguridad de la conducción, Volkswagen recomienda siempre aprovechar la **carga de apoyo** máxima autorizada. Si la carga de apoyo es insuficiente limita el comportamiento de dirección del conjunto.

La carga de apoyo existente aumenta el peso sobre el eje trasero y reduce la carga útil del vehículo.

### Peso del conjunto tractor-remolque

El peso del conjunto tractor-remolque está compuesto por los pesos reales del vehículo tractor cargado y del remolque cargado.

### Cargar el remolque

El conjunto debe estar equilibrado. Para ello, aproveche la carga de apoyo máxima autorizada y no cargue el remolque con la carga hacia adelante o hacia atrás:

- Distribuya la carga en el remolque de forma que los objetos pesados queden lo más cerca posible del eje o sobre él.
- Fije la carga del remolque correctamente.

### Presión de los neumáticos

La presión de los neumáticos del remolque se rige por la recomendación del fabricante del remolque.

Inflar las ruedas del vehículo de tracción con la presión máxima de los neumáticos en la conducción con remolque → pág. 252.

### ADVERTENCIA

Si se exceden la carga máxima autorizada sobre el eje y la carga de apoyo, así como la capacidad máxima o total de tracción del vehículo y del remolque pueden producirse accidentes y lesiones graves.

- No exceda nunca los valores indicados.
- Nunca exceda la carga máxima autorizada sobre el eje con el peso actual en el eje delantero y trasero. Nunca exceda el peso bruto máximo autorizado con el peso delantero o trasero del vehículo.

## ⚠ ADVERTENCIA

Si la carga se desliza, la estabilidad y la seguridad de la conducción del conjunto pueden verse considerablemente reducidas, provocando accidentes y lesiones graves.

- Cargue siempre el remolque correctamente.
- Fijar siempre la carga con cintas de amarre o cintas tensoras adecuadas y en buenas condiciones de uso.

## Conducción con remolque

📖 Tenga en cuenta ⚠, al principio de este capítulo, en la página 197.

### Ajuste de los faros

Cuando se lleva un remolque, la parte delantera del vehículo se puede levantar y el farol bajo encendido puede deslumbrar a otros conductores. Los faros se deben regular en un Concesionario Volkswagen o en una empresa especializada.

### Particularidades de la conducción con remolque

- En un remolque con **freno complementario**, se debe frenar *primero suavemente*, y después de manera continua. De esta forma, se evitarán sacudidas por frenadas debido al bloqueo de las ruedas del remolque.
- La distancia de frenado aumenta debido al peso del conjunto tractor-remolque.
- Antes de tramos en pendiente, seleccione una posición de marcha o marcha inferior para utilizar el motor adicionalmente como freno. De lo contrario, el sistema de frenos podría sobrecalentarse e incluso llegar a fallar.
- El centro de gravedad del vehículo y las características de conducción se alteraron debido al peso máximo remolcable y al aumento del peso bruto del conjunto.
- Con el vehículo tractor no cargado y el remolque cargado, la distribución de peso será inadecuada. Con esta combinación, conduzca de forma lenta y con especial cuidado.

### Arranque con remolque en pendientes

Dependiendo de la inclinación y del peso bruto del conjunto, un conjunto estacionado puede andar levemente hacia atrás al arrancar.

En pendientes, arranque con remolque de la siguiente forma:

- Accione el freno de estacionamiento.
- Pise el pedal del freno y manténgalo presionado.
- Pisar totalmente en el pedal del embrague.
- Engranar la 1ª marcha.
- Suelte el pedal de freno.
- Soltar el pedal de embrague lentamente.
- Libere el freno de estacionamiento solo cuando el motor tenga la suficiente fuerza de tracción para arrancar.

## ⚠ ADVERTENCIA

Tirar incorrectamente de un remolque puede causar la pérdida de control del vehículo y provocar lesiones graves.

- La conducción con remolque y el transporte de objetos pesados o voluminosos pueden modificar las características de conducción y aumentar la distancia de frenado.
- Conducir siempre de manera cautelosa y defensiva. Frenar antes de lo usual.
- Adecuar la velocidad y la forma de conducción de acuerdo con las condiciones de visibilidad, climáticas, de la pista y del tránsito. Reduzca la velocidad, en especial en pendientes.
- Acelerar de forma especialmente cautelosa y cuidadosa. Evite maniobras de dirección y de frenado abruptas y repentinas.
- Extreme la precaución al adelantarse. Reduzca inmediatamente la velocidad cuando note el más mínimo balanceo del remolque.
- Nunca intente "enderezar" el conjunto vehículo tractor y remolque que se balancea, acelerando.
- Tenga en cuenta que las velocidades máximas para vehículos con remolque pueden ser inferiores a las de los vehículos sin remolque.

## Montaje posterior del enganche para remolque

📖 Tenga en cuenta ⚠️, al principio de este capítulo, en la página 197.

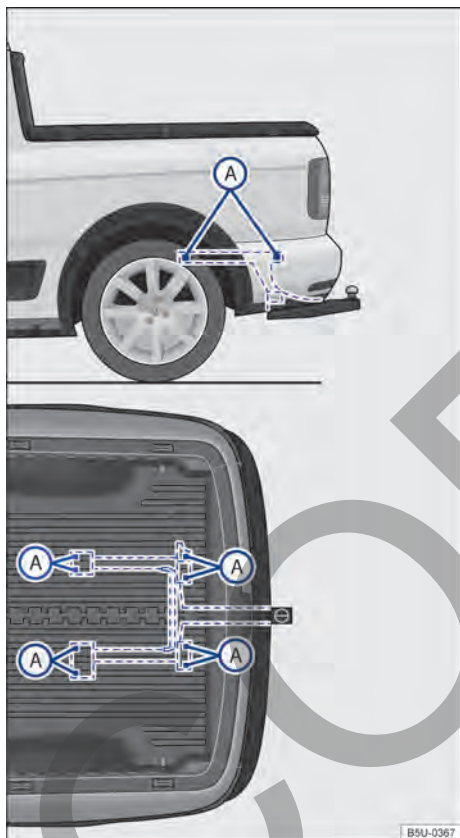

**Fig. 173** Puntos de fijación para el montaje posterior de un enganche para remolque.

La figura → fig. 173 muestra, a modo de ejemplo, el punto de fijación para montar un dispositivo de remolque del modelo Nueva Saveiro.

El montaje posterior de un dispositivo de remolque deberá ser efectuado de acuerdo con las instrucciones del respectivo fabricante del enganche, siempre respetando los puntos de fijación indicados en la → fig. 173 (A).

Los puntos ya existentes para la fijación del enganche para remolque son visibles desde abajo del vehículo. El enganche para remolque se debe fijar obligatoriamente en estos puntos.

### Montaje del enganche para remolque

- Tenga en cuenta las disposiciones legales vigentes en el país en que el vehículo circula.
- Puede ser necesario desmontar y montar el paragolpes trasero. Asimismo, es necesario apretar también los tornillos que fijan el enganche para remolque con una llave dinamométrica y conectar una toma de corriente al sistema eléctrico del vehículo. Para ello, se necesitan conocimientos y herramientas especiales.
- Los datos de la figura indican los puntos de fijación que siempre deben respetarse durante el montaje posterior del enganche para remolque.

#### ⚠️ ADVERTENCIA

Conductores eléctricos inadecuados o conectados incorrectamente pueden causar fallas de funcionamiento de todos los componentes electrónicos del vehículo y provocar accidentes y lesiones graves.

- Nunca conectar el sistema eléctrico del remolque directamente con las conexiones eléctricas de las linternas traseras o con otra fuente de corriente. Utilizar únicamente conectores adecuados para la conexión del remolque.
- El montaje posterior de un enganche para remolque se debe realizar en una empresa especializada.

#### ⚠️ ADVERTENCIA

Un dispositivo de remolque inadecuado o instalado incorrectamente puede hacer que el remolque se suelte del vehículo de tracción. Esto puede causar accidentes graves y lesiones fatales.

#### ⓘ AVISO

La conducción con remolque representa un mayor esfuerzo para el vehículo. Antes de decidir por un **montaje posterior**, contacte a un Concesionario Volkswagen, para saber si es necesario realizar antes alguna modificación en el sistema de refrigeración o si se deben montar aislantes térmicos.

# Combustible

## Orientaciones de seguridad para el manejo de combustible

### ADVERTENCIA

Un suministro incorrecto y el uso inadecuado del combustible pueden causar explosiones, incendios, quemaduras y otras lesiones graves.

- Garantizar siempre el cierre correcto del tapón del depósito de combustible para evitar la evaporación y la fuga de combustible.
- El combustible es altamente explosivo y fácilmente inflamable, y puede causar quemaduras graves y otras lesiones.
- Si al repostar combustible el motor está en marcha o no se introduce bien la pistola del surtidor en la boca de llenado del depósito de combustible podría hacer que el combustible salpique y rebalse. Esto puede causar incendios, explosiones, quemaduras graves y otras lesiones.
- Por motivos de seguridad, apagar el motor y desconectar el encendido al cargar.
- Al cargar, apagar siempre el teléfono móvil, radios portátiles y otros equipos de radio. Las radiaciones electromagnéticas pueden generar chispas y de este modo provocar un incendio.
- Nunca entrar en el vehículo durante la carga. Si se necesita entrar en el vehículo, cerrar la puerta y tocar una superficie metálica antes de tomar nuevamente la pistola de suministro. Esto impide la generación de descargas electrostáticas causadoras de chispas. Al cargar, las chispas pueden iniciar un incendio.
- Nunca cargar o llenar un recipiente para reserva cerca de llamas expuestas, chispas u objetos con brasa, como, por ejemplo, cigarrillos.
- Evitar descargas electrostáticas y radiaciones electromagnéticas al cargar.
- Observar las indicaciones de seguridad de la estación de servicio.
- Nunca derramar combustible en el vehículo o en el maletero.

### ADVERTENCIA

Por motivos de seguridad, Volkswagen recomienda no cargar un recipiente de reserva de combustible en el vehículo. Sobre todo en caso de accidente, el recipiente lleno o vacío puede derramar combustible y prenderse fuego. Eso puede causar explosiones, incendios y lesiones.

- En casos excepcionales, cuando es necesario transportar combustible en un recipiente para reserva, intentar lo siguiente:
  - Al llenar el recipiente de reserva, nunca colocar el recipiente dentro o sobre el vehículo, por ejemplo en el maletero. Puede ocurrir una descarga electrostática durante la carga e inflamar los vapores del combustible.
  - Colocar el recipiente de reserva siempre sobre el piso.
  - Introducir el pico de la bomba lo máximo posible en el gollete del recipiente de reserva.
  - En caso de recipientes de reserva de metal, siempre mantener el pico de la bomba en contacto con el recipiente para evitar una carga estática.
  - Observar las determinaciones legales al utilizar, acomodar y transportar un recipiente de reserva.

### AVISO

- Quitar inmediatamente el combustible derramado de todas las piezas del vehículo para evitar daños a la caja de la rueda, neumáticos y pintura.
  - Nunca conducir hasta vaciar el depósito de combustible. La carga de combustible irregular puede causar fallas de encendido y acumulación de combustible no quemado en el sistema de escape. Eso puede dañar el filtro del catalizador.
-  Una vez que la pistola del surtidor cortó automáticamente el suministro por primera vez, el depósito está al límite de su capacidad. No se debe forzar el abastecimiento, porque el combustible puede desbordar.
- Durante la carga, se puede derramar combustible en el suelo y contaminar el medio ambiente. Para que esto no suceda, es necesario repostar en estaciones autorizadas, que posean un sistema correcto de recolección y descarte de líquidos.

## Abastecer

### Introducción al tema

La portezuela del depósito de combustible está ubicada del lado derecho de la parte trasera del vehículo.

### Abastecer con gasolina o etanol

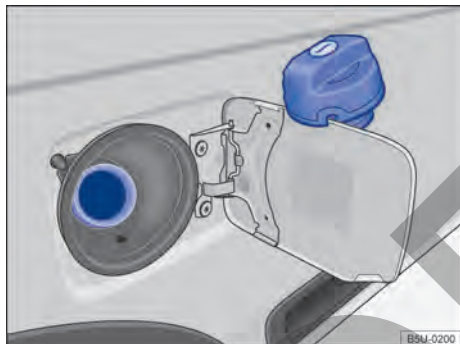

**Fig. 174** Portezuela del depósito de combustible abierta con el tapón de cierre del depósito de combustible colgado.

Antes de repostar siempre apague el motor, desconecte el encendido y el teléfono móvil, y manténgalos desconectados durante el suministro.

Los vehículos con motor TOTALFLEX fueron desarrollados para utilizar **tanto gasolina como etanol en cualquier proporción**. No obstante, el depósito de gasolina del sistema de arranque en frío debe estar siempre cargado → pág. 245.

Vea la capacidad del depósito de combustible en la → pág. 306.

#### Abrir el tapón de cierre del depósito de combustible

- La portezuela del depósito de combustible se encuentra del lado posterior derecho del vehículo.
- Abrir la tapa del depósito de combustible, tirándola hacia afuera por el rebaje existente en la carrocería.
- De ser necesario, doblar la varilla de la llave del vehículo → pág. 51.

- Colocar la llave del vehículo en el bombín de cierre del tapón del depósito de combustible y girarla en sentido antihorario.
- Gire la tapa del depósito de combustible en sentido antihorario y cuélguela encima de la portezuela del depósito de combustible → [fig. 174](#).

#### Abastecer

El tipo de combustible correcto para el vehículo está indicado en una etiqueta adhesiva en la parte interior de la portezuela del depósito de combustible → pág. 203.

- El depósito de combustible está **lleno**, cuando la pistola del surtidor corta el suministro por primera vez →
- ¡No cargar después de la desconexión! Ocupar el espacio de dilatación del depósito de combustible puede hacer que el combustible rebalse, incluso por calentamiento.

#### Cerrar el tapón de cierre del depósito de combustible

- Enroscar la tapa del depósito de combustible en la boca de llenado en sentido horario hasta oír que trabó.
- Girar la llave del vehículo en el bombín de cierre del tapón del depósito en sentido horario y retirarla.
- Cerrar la portezuela del depósito de combustible. La portezuela del depósito de combustible debe estar alineada a la carrocería.

#### ADVERTENCIA

Parar de cargar cuando la bomba de abastecimiento se desconecta por primera vez. El depósito de combustible no se puede repostar excesivamente. De esta forma, el combustible puede derramarse o salpicar. Eso puede causar explosiones, incendios y lesiones graves.

#### AVISO

- Si el vehículo TOTALFLEX está inmovilizado por “**falta de combustible**”, será necesario cargar el vehículo con el mismo tipo del último combustible utilizado - gasolina o etanol.
- De ser necesario cargar el depósito con un combustible diferente del que estaba siendo utilizado, podrá ocurrir:
  - Dificultad al arrancar con el motor frío. ▶

- Disminución perceptible en el rendimiento del motor.
- El vehículo deberá recorrer aproximadamente 5 kilómetros para reconocer el nuevo combustible, para que no ocurra una de las situaciones anteriores.

### ⓘ AVISO

Quitar inmediatamente el combustible derramado de todas las piezas del vehículo para evitar daños a la caja de la rueda, neumáticos y pintura.

- Una vez que la pistola del surtidor cortó automáticamente el suministro por primera vez, el depósito está al límite de su capacidad. No se debe forzar el abastecimiento, porque el combustible puede desbordar.
- Durante la carga, se puede derramar combustible en el suelo y contaminar el medio ambiente. Para que esto no suceda, es necesario repostar en estaciones autorizadas, que posean un sistema correcto de recolección y descarte de líquidos.

## Tipos de combustible

### 📖 Introducción al tema

En la parte interior de la portezuela del depósito de combustible hay una etiqueta adhesiva de fábrica con las indicaciones del tipo de combustible adecuado para el vehículo.

Si, durante la conducción, el motor funciona de forma irregular o se sacude, esto podrá deberse a un combustible de mala o insuficiente calidad, por ejemplo, agua en el combustible. Cuando surgen estas señales, reducir inmediatamente la velocidad y buscar el Concesionario Volkswagen o la empresa especializada más cercana conduciendo solo con revoluciones medias y con baja demanda del motor. Si estas señales surgen inmediatamente después de cargar combustible, el motor debe apagarse inmediatamente - también para evitar daños secundarios - y se debe buscar un Concesionario Volkswagen o ayuda técnica especializada.

### ⚠️ ADVERTENCIA

El uso inadecuado del combustible puede causar explosiones, incendios, quemaduras graves y otras lesiones.

- El combustible es altamente explosivo y fácilmente inflamable.
- Por motivos de seguridad, Volkswagen recomienda no cargar un recipiente de reserva en el vehículo. Sobre todo en caso de accidente, el recipiente lleno o vacío puede derramar combustible y prenderse fuego. Eso puede causar explosiones, incendios y lesiones graves.
- En casos excepcionales, cuando fuese necesario transportar combustible en recipientes de reserva, es obligatorio seguir las orientaciones mencionadas a partir de la → pág. 203, *Abastecer*.
- Mantener cualquier tipo de llama (como las producidas por encendedores), piezas calientes y chispas lejos del combustible.
- Al manejar el combustible, desconectar teléfonos móviles y aparatos de radio. Las radiaciones electromagnéticas pueden generar chispas y de este modo provocar un incendio.
- Evitar descargas electrostáticas y radiaciones electromagnéticas próximas al combustible.
- Nunca derramar combustible en el vehículo o en el maletero.
- Observar las indicaciones de seguridad y las prescripciones locales válidas para el uso de combustibles.

### ⓘ AVISO

- Si el vehículo TOTALFLEX está inmovilizado por "**falta de combustible**", será necesario cargar el vehículo con el mismo tipo del último combustible utilizado - gasolina o etanol.
- De ser necesario cargar el depósito con un combustible diferente del que estaba siendo utilizado, podrá ocurrir:
  - Dificultad al arrancar con el motor frío.
  - Disminución perceptible en el rendimiento del motor.
- El vehículo deberá recorrer aproximadamente 5 kilómetros para reconocer el nuevo combustible, para que no ocurra una de las situaciones anteriores.



 Una vez que la pistola del surtidor cortó automáticamente el suministro por primera vez, el depósito está al límite de su capacidad. No se debe forzar el abastecimiento, porque el combustible puede desbordar.

- Durante la carga, se puede derramar combustible en el suelo y contaminar el medio ambiente. Para que esto no suceda, es necesario repostar en estaciones autorizadas, que posean un sistema correcto de recolección y descarte de líquidos.

 Cuando los airbags se activan en un accidente, la alimentación de combustible se interrumpe → pág. 41, *En caso de disparo de los airbags - Función detección de colisión (crash detection)*.

## Calidad de los combustibles

 **Tenga en cuenta**  y , al principio de este capítulo, en la página 204.

Considerando que es prácticamente imposible la fiscalización de todas las estaciones de servicio, Volkswagen recomienda cargar combustible en puestos de las Redes de Distribuidores, que tengan programas transparentes, para la certificación de la calidad del producto ofrecido.

Los Concesionarios Volkswagen están informados sobre lo que se debe hacer en caso de que ya se hayan formado sedimentos en el motor.

### Sistema de inyección de combustible

El vehículo está equipado con un sistema de inyección de combustible que, en condiciones normales, permite todo tipo de limpieza periódica, ya sea con aditivos adicionados al combustible o con el desmontaje de las válvulas inyectoras para limpieza en sistemas de ultrasonido.

La limpieza se debe realizar solo cuando se detectan averías o anomalía en el funcionamiento del motor, en función del uso de combustible de mala calidad. En este caso Volkswagen recomienda dirigirse a un Concesionario Volkswagen, que posee los aditivos y equipos adecuados.

### AVISO

Los daños provocados en el motor por la utilización de combustible de mala o insuficiente calidad están excluidos de la garantía.

## Motor de gasolina

 **Tenga en cuenta**  y , al principio de este capítulo, en la página 204.

### Gasolina

El vehículo debe cargarse únicamente con gasolina **sin plomo u otros aditivos metálicos (por ejemplo, manganeso)**, definida por la legislación vigente en el país.

### Aditivos para gasolina

La calidad de la gasolina influye en el comportamiento de rodaje, la potencia y la vida útil del motor. Por eso, cargar con gasolina de calidad y, cuando sea necesario, utilizar los aditivos adecuados.

El uso de aditivos para gasolina inadecuados puede causar serios daños al motor y dañar el catalizador. De ninguna manera se deben utilizar aditivos para gasolina con metal.

### AVISO

- El uso de aditivos para gasolina inadecuados puede causar serios daños al motor y dañar el catalizador.
- Si, en caso de emergencia, necesita cargar el vehículo con gasolina con mayor o menor proporción de etanol anhidro, el motor se debe conducir a una revolución promedio y con menor demanda. Evitar los regímenes altos y las demandas intensas del motor. ¡De lo contrario, el motor puede dañarse! Repostar con la gasolina recomendada lo antes posible.

 Una única carga con gasolina con plomo u otros aditivos metálicos (por ejemplo, manganeso) es suficiente para reducir la eficacia del catalizador y causar daños en el mismo.

## Motor TOTALFLEX

 **Tenga en cuenta**  y , al principio de este capítulo, en la página 204.

### Gasolina

Se debe cargar el vehículo únicamente con gasolina **sin plomo u otros aditivos metálicos (por ejemplo, manganeso)**, con porcentaje de etanol etílico anhidro de especificación RON 95/E24 (color azul).

## Aditivos para gasolina

La calidad de la gasolina influye en el comportamiento de rodaje, la potencia y la vida útil del motor. Por eso, cargar con gasolina de calidad y, cuando sea necesario, utilizar los aditivos adecuados.

El uso de aditivos para gasolina inadecuados puede causar serios daños al motor y dañar el catalizador. De ninguna manera se deben utilizar aditivos para gasolina con metal.

## Etanol

El vehículo se debe cargar solamente con **etanol hidratado**, de acuerdo con la legislación vigente en el país.

### ⓘ AVISO

- El uso de aditivos para gasolina inadecuados puede causar serios daños al motor y dañar el catalizador.
- Si, en caso de emergencia, necesita repostar el vehículo con combustible diferente al especificado, el motor se debe conducir con régimen medio y con menor demanda. Evitar los regímenes altos y las demandas intensas del motor. ¡De lo contrario, el motor puede dañarse! Repostar con la gasolina recomendada lo antes posible.
- Una única carga con gasolina con plomo u otros aditivos metálicos (por ejemplo, manganeso) es suficiente para reducir la eficacia del catalizador y provocar daños significativos en el mismo.

### ⓘ AVISO

Para vehículos con motor TOTALFLEX, el depósito del sistema de arranque en frío deberá estar siempre cargado con gasolina, **preferentemente aditivada**, para ayudar al motor a arrancar → pág. 245, *Sistema de arranque en frío*.

## Unidad de control del motor y sistema de control de emisiones de los gases de escape

### 📖 Introducción al tema



#### ⚠️ ADVERTENCIA

Las piezas del sistema de escape se calientan mucho. Esto puede causar incendios.

- Apagar el vehículo para que ninguna pieza del sistema de escape entre en contacto con materiales fácilmente inflamables por bajo del vehículo, como, por ejemplo, pasto seco.
- Nunca utilizar protección adicional para la parte inferior del vehículo o productos anticorrosivos en el tubo de escape, catalizadores o chapas de blindaje térmico.

### Luces de control

📖 Tenga en cuenta ⚠️, al principio de este capítulo, en la página 206.

Encendida	Causa posible / Solución
	Unidad de control del motor averiada (Electronic Power Control). El motor se debe verificar inmediatamente en un Concesionario Volkswagen o en una empresa especializada.
	Deficiencia de emisiones del sistema de escape (OBD). Disminuir la velocidad. Conducir con cuidado hasta un Concesionario Volkswagen o una empresa especializada más próxima. El motor debe ser verificado.
Titilando	Causa posible / Solución
	Catalizador averiado. Disminuir la velocidad. Conducir con cuidado hasta un Concesionario Volkswagen o una empresa especializada más próxima. El motor debe ser verificado.

Al conectar el encendido, algunas luces de advertencia y de control se encienden rápidamente a modo de comprobación. Éstas se apagan después de algunos segundos.



### ADVERTENCIA

Observar las luces de advertencia encendidas y los mensajes de texto es fundamental para la seguridad del conductor y de los pasajeros, evitando posibles paradas del vehículo, como también posibles accidentes.

- Nunca ignore las luces de advertencia encendidas ni los mensajes de texto.
- Parar el vehículo lo antes posible en un lugar seguro para todos los pasajeros del vehículo y los demás conductores.

### AVISO

Observar siempre las luces de control encendidas y sus descripciones y orientaciones para evitar daños al vehículo.

 Si las luces de control  o **EPC** están encendidas, es porque existen averías en el motor, con un mayor consumo de combustible y con una reducción de la potencia del motor.

## Control electrónico de la potencia del motor (EPC)



 **Tenga en cuenta** , al principio de este capítulo, en la página 206.

El control electrónico de la potencia del motor (EPC) es un sistema que tiene como objetivo determinar la posición de la mariposa, en función del par de apriete solicitado por el conductor a través del pedal electrónico (sistema e-gas), cuando se produce cualquier mal funcionamiento del sistema la luz de control **EPC** se enciende.

Bajo condiciones normales de funcionamiento, cuando el conductor accione el acelerador, el sistema interpretará la orden, transformándola en necesidad de fuerza y velocidad.

Con el control sobre los componentes del motor (sensores y actuadores), se calcula el mejor desempeño posible, cumpliendo con la orden del conductor.

## Catalizador

 **Tenga en cuenta** , al principio de este capítulo, en la página 206.

El catalizador sirve para el tratamiento posterior de los gases de escape y, de esta forma, ayuda a reducir las emisiones de contaminantes a la atmósfera. Para que el sistema de escape y el catalizador del motor funcionen correctamente por más tiempo:

- Cargar únicamente gasolina sin plomo u otros aditivos metálicos (por ejemplo, manganeso)
- Jamás dejar que el depósito de combustible se vacíe completamente.
- Nunca completar el aceite del motor en exceso → pág. 237.
- No tirar y/o empujar el vehículo para forzar el arranque ("sacudones"), pero sí utilizar la ayuda de arranque → pág. 229.

Si ocurren fallas en el encendido, caída de potencia o una anomalía en el funcionamiento del motor durante la conducción, reducir inmediatamente la velocidad y realizar una comprobación del vehículo a un Concesionario Volkswagen o a una empresa especializada. De lo contrario, el combustible no quemado puede llegar al sistema de escape y, consecuentemente, a la atmósfera. Además de esto, ¡el catalizador también puede verse dañado por sobrecalentamiento!

### AVISO

Una única carga con gasolina con plomo u otros aditivos metálicos (por ejemplo, manganeso) es suficiente para reducir la eficacia del catalizador y causar daños en el mismo.

 Aun con el sistema de escape en perfectas condiciones de funcionamiento, puede haber un olor sulfuroso en las emisiones del escape, en ciertas condiciones de funcionamiento del motor. Eso depende del tenor de azufre del combustible. Muchas veces, basta optar por una marca de combustible diferente.

## Sonda lambda

📖 **Tenga en cuenta** ⚠️, al principio de este capítulo, en la página 206.

La sonda lambda tiene como función el monitoreo de los gases del escape a través de un sensor que cuando es alcanzado por plomo u otros aditivos metálicos (por ejemplo, manganeso) contenido en el combustible es gradualmente reducido, después de los 10.000 km, la sonda lambda perderá completamente su eficiencia. Esta falta de monitoreo podrá afectar el funcionamiento del motor, provocando algunas irregularidades, como, por ejemplo:

- alteración en las condiciones de dirigibilidad;
- dificultad en los arranques en caliente del motor;
- aumento del consumo de combustible.

## Filtro de carbón activado - sistema de alimentación

📖 **Tenga en cuenta** ⚠️, al principio de este capítulo, en la página 206.

El sistema de alimentación tiene un filtro de carbón activado que acumula los hidrocarburos (vapores) que se generan en el depósito de combustible (control de las emisiones por evaporación), este sistema no permite la liberación de estos hidrocarburos a la atmósfera. Durante el funcionamiento del motor, estos hidrocarburos acumulados son admitidos y entrar en el proceso de combustión normal del motor.

🌿 El filtro de carbón activado no permite que los hidrocarburos de los gases del depósito de combustible se liberen a la atmósfera.

## Autoayuda

### Herramientas de a bordo

#### 📖 Introducción al tema

Para señalar el vehículo averiado, observar las determinaciones legales del respectivo país.

#### ⚠️ ADVERTENCIA

Una herramienta de a bordo y una rueda de emergencia sueltas se pueden lanzar por el interior del vehículo durante maniobras de dirección o de frenado repentinas, como también en un accidente, y provocar lesiones graves.

- Garantizar siempre que las herramientas de a bordo o la rueda de emergencia estén fijadas con seguridad en sus alojamientos.

#### ⚠️ ADVERTENCIA

Una herramienta de a bordo inadecuada o dañada puede ocasionar accidentes y lesiones.

- Nunca trabajar con una herramienta de a bordo inadecuada o dañada.

## Ubicación y acceso a las herramientas de a bordo

📖 Tenga en cuenta ⚠️, al principio de este capítulo, en la página 208.

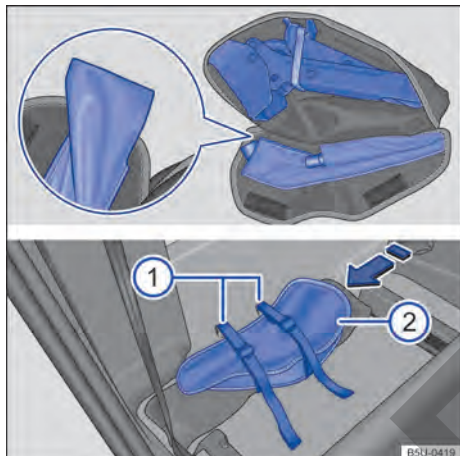

**Fig. 175** Atrás del respaldo del asiento del pasajero: ② bolsas de herramientas de a bordo y ① cintas de fijación de la bolsa de las herramientas de a bordo.

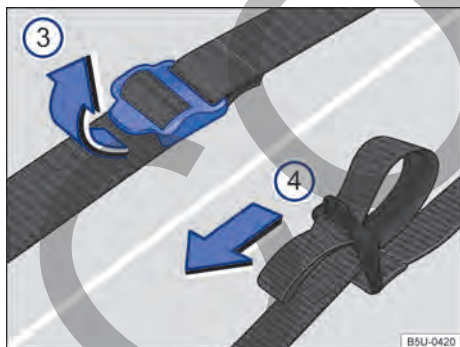

**Fig. 176** Cintas de fijación de la bolsa de herramientas de a bordo.

La ubicación de las herramientas de a bordo depende de la versión y/o modelo del vehículo.

Para acceder a la bolsa de las herramienta de a bordo se necesita rebatir el asiento del acompañante → pág. 68.

### Retirar la bolsa de herramientas de a bordo

- Para tener acceso a la caja de herramientas de a bordo en vehículos **con** palanca de plegado del asiento delantero: rebatir el asiento del pasajero.
- Para tener acceso a la caja de herramientas de a bordo en vehículos **con** palanca de plegado del asiento delantero: rebatir el asiento del pasajero.
- Tirar de las hebillas de la cinta de fijación en el sentido de la flecha → [fig. 176](#) ③.
- Retirar la bolsa de herramientas de a bordo.

### Ubicación de las herramientas de a bordo en la caja

- Después de utilizar las herramientas de a bordo, ponerlas en la ubicación correcta en la bolsa.
- Acomodar el gato hidráulico en la bolsa totalmente cerrado → [fig. 175](#), con la base del gato en la parte más grande de la bolsa.
- Insertar la llave de rueda en el gancho extractor para guardar en la bolsa de herramientas.
- Acomodar la llave de rueda en su debido alojamiento e intentar que la lengüeta → [fig. 175](#) (lupa) sea colocada por debajo de la llave de rueda, para evitar ruidos durante la conducción.
- Colocar el adaptador de la rueda de emergencia en su debido alojamiento.

### Fijar la bolsa de herramientas de a bordo

- Posicionar la bolsa de herramientas de a bordo atrás del asiento del pasajero, sobre el triángulo de seguridad y a través de las cintas de fijación, según → [fig. 175](#) en el sentido de la flecha.
- Para que la bolsa quede correctamente ajustada, colocar la bolsa de herramientas de a bordo con los velcros de la bolsa mirando para adelante → [fig. 175](#) ②.
- Tirar firmemente de las cintas ① por las alzas en el sentido de la flecha → [fig. 176](#) ④ para fijar la bolsa de herramientas de a bordo.

**i** Asegurarse siempre que la bolsa de herramientas de a bordo esté correctamente fijada en el piso atrás del asiento del pasajero. <

## Ubicación y acceso a las herramientas de a bordo - Nueva Saveiro doble cabina

📖 Tenga en cuenta ⚠, al principio de este capítulo, en la página 208.



Fig. 177 En el piso del asiento trasero: acceso a la caja de fijación de las herramientas de a bordo.

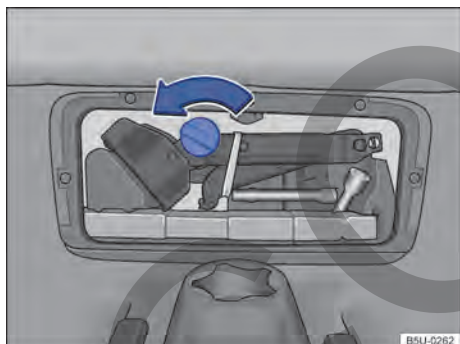

Fig. 178 Palanca de fijación de caja de herramientas de a bordo.

La ubicación de las herramientas de a bordo depende de la versión y/o modelo del vehículo.

Para acceder a la bolsa de las herramientas de a bordo se necesita rebatir el asiento del acompañante → pág. 68.

## Retirar la caja de las herramientas de a bordo

- Girar el botón en el sentido de la flecha → fig. 177 y retirar el revestimiento por completo para acceder a la caja de las herramientas de a bordo.
- Girar la palanca en sentido antihorario → fig. 178 para desbloquear el gato hidráulico y acceder a las herramientas de a bordo.

## Fijar la caja de las herramientas de a bordo

- Colocar la caja de herramientas de a bordo debajo del asiento trasero y girar la palanca en sentido horario para bloquear el gato hidráulico y fijar la caja de herramientas.
- Colocar el revestimiento de la caja de herramientas y girar el botón en sentido antihorario para fijarlo.

**i** Asegurarse siempre que la caja de las herramientas de a bordo esté correctamente fijada en el piso debajo del asiento trasero. ◀

## Componentes de las herramientas de a bordo

📖 Tenga en cuenta ⚠, al principio de este capítulo, en la página 208.

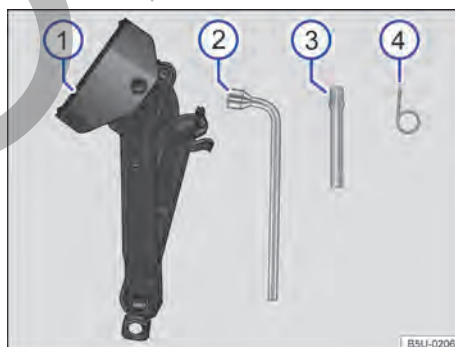



Fig. 179 Componentes de las herramientas de a bordo.

El alcance de las herramientas de a bordo depende de los equipos del vehículo. A continuación se describe el alcance máximo. ▶

## Componentes de las herramientas de a bordo.

→ fig. 179

- 1 Gato. Antes de volver a colocar el gato en la bolsa de herramientas de a bordo, cierre completamente el gato con la llave de la rueda hasta el tope para evitar ruidos durante la marcha.
- 2 Llave de rueda. Se utiliza también como manivela del gato para levantar el vehículo → pág. 269.
- 3 Adaptador para remover o fijar la roda de emergencia.
- 4 Gancho extractor para remoción de las llantas centrales o de las coberturas de los tornillos de las ruedas.

 Girar el gato para su posición original después del uso, para que éste pueda ser guardado con seguridad.

## Escobillas de los limpiaparabrisas

### Limpiar y cambiar las escobillas de los limpiaparabrisas

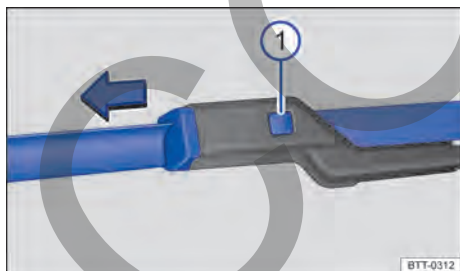

Fig. 180 Sustituir las escobillas de los limpiaparabrisas.

El vehículo está equipado de fábrica con escobillas de los limpiaparabrisas revestidas con una capa de grafito. La capa de grafito es responsable de que las escobillas de los limpiaparabrisas barran de forma silenciosa sobre el vidrio y tengan un rendimiento de limpieza satisfactorio. → ①

Verificar regularmente el estado de las escobillas de los limpiaparabrisas. Cambie las **escobillas de los limpiaparabrisas** cuando estén deterioradas o limpielas si están sucias → ①.

Las escobillas de los limpiaparabrisas dañadas se deben cambiar inmediatamente. Las escobillas de los limpiaparabrisas se pueden adquirir en un Concesionario Volkswagen o en una empresa especializada.

### Levantar y plegar hacia afuera los brazos de los limpiaparabrisas

Para levantar o plegar hacia afuera un brazo de los limpiaparabrisas, tomarlo **solamente** del área de fijación de la escobilla de los limpiaparabrisas.

### Limpiar las escobillas de los limpiaparabrisas

- Levantar y plegar hacia afuera los brazos de los limpiaparabrisas.
- Con un paño suave, retirar con cuidado el polvo y la suciedad de las escobillas de los limpiaparabrisas → ①.
- Bajar los brazos de los limpiaparabrisas nuevamente en el vidrio.

### Sustituir las escobillas de los limpiaparabrisas

- Levantar y plegar hacia afuera los brazos de los limpiaparabrisas.
- Mantener la tecla de desbloqueo → fig. 180 ① presionada y, al mismo tiempo, retirar la escobilla del limpiaparabrisas en el sentido de la flecha.
- Introducir la nueva escobilla del limpiaparabrisas **de mismo tamaño y modelo** en el brazo del limpiaparabrisas hasta encajarla.
- Bajar los brazos de los limpiaparabrisas nuevamente en el vidrio.

### ADVERTENCIA

Las escobillas del limpiaparabrisas gastadas o sucias reducen la visibilidad y aumentan el riesgo de accidentes y de lesiones graves.

- Sustituir las escobillas del limpiaparabrisas siempre que estén dañadas o gastadas y si no limpian más los vidrios de forma satisfactoria.

### AVISO

No trate de recuperar la capa de grafito de las escobillas del parabrisas, o volver a aplicarla. Si está dañada, sustituir las escobillas del parabrisas. ▶



## ⓘ AVISO

- Las escobillas de los limpiaparabrisas dañadas o sucias pueden rayar los vidrios.
- Los productos de limpieza con solventes, esponjas duras y otros objetos puntiagudos dañan el revestimiento de grafito de las escobillas de los limpiaparabrisas durante la limpieza.
- No limpiar los vidrios con combustible, quitaesmaltes, solventes de tinta o líquidos parecidos.

## Iluminación exterior

### 📖 Introducción al tema

Antes de reemplazar una lámpara incandescente, asegúrese de que sea una lámpara incandescente o una luz de LED que se quemó. Como regla general, usted mismo puede reemplazar las lámparas incandescentes. Cuando la iluminación exterior, según la versión y el modelo, es tecnología LED, usted mismo no podrá cambiar las luces de LED o los LED individuales. El quemado de LED individuales puede ser una indicación del posible quemado de otros LED. En este caso, las luces deben ser revisadas y, si es necesario, reemplazadas por una empresa especializada.

El cambio de una bombilla requiere de aptitud profesional. Por ese motivo, si tiene dudas, Volkswagen recomienda sustituir la bombilla en un Concesionario Volkswagen o buscar ayuda técnica especializada. En un principio, se necesita de un técnico cuando, además de las respectivas lámparas, deben quitarse otras piezas del vehículo.

Se recomienda llevar una cajita siempre a bordo del vehículo, con las lámparas de reposición necesarias para la seguridad del tránsito. En los Concesionarios Volkswagen podrán encontrarse lámparas incandescentes de reposición.

Conducir con dispositivos de iluminación externos quemados puede ser ilegal.

### Especificaciones adicionales de bombillas

Algunas lámparas incandescentes pueden presentar determinadas especificaciones de fábrica que difieren de las lámparas incandescentes convencionales. La respectiva designación consta en el portalámparas o en el bulbo de vidrio.

### Lámparas LED en el vehículo

Las linternas que utilizan diodo luminoso (Light Emitting Diode) poseen una vida útil larga y no necesitan de cambios frecuentes.

Volkswagen recomienda que el cambio de las linternas que utilicen diodo luminoso se realice en un Concesionario Volkswagen.

Las linternas del vehículo que utilizan diodo luminoso están relacionadas a continuación:

- **Linterna del indicador de dirección lateral:** ubicada en los espejos retrovisores externos.
- **Linterna de freno elevada (brake light):** ubicada sobre la luneta, en el lado exterior del vehículo.

### ⚠️ ADVERTENCIA

La conducción con bombillas quemadas, además de ser irregular, genera un riesgo potencial de accidentes. Eventuales bombillas quemadas se deben sustituir lo antes posible.

- La iluminación insuficiente de las vías públicas, como, por ejemplo, calles, avenidas y plazas, causa poca visibilidad y también potencia el riesgo de accidentes, ya que otros conductores tendrían dificultad en visualizar un vehículo que esté andando con las bombillas quemadas.

### ⚠️ ADVERTENCIA

Si la bombilla se cambia de forma incorrecta, puede causar accidentes y lesiones graves.

- Antes de cualquier trabajo en el compartimento del motor, leer y observar siempre las alertas → pág. 232, *Orientaciones de seguridad para trabajos en el compartimento del motor*. El compartimento del motor de todos los vehículos es un área peligrosa y puede causar lesiones graves.
- Sustituir dicha bombilla solo si está totalmente fría.
- Nunca realizar un cambio de bombilla si no se está familiarizado con las acciones necesarias. De haber inseguridad sobre qué hacer, ▶

los trabajos necesarios deben ser realizados por un Concesionario Volkswagen o por una empresa especializada.

- No tomar el bulbo de vidrio de la bombilla con los dedos descubiertos. Impresiones digitales remanentes sobre la lámpara incandescente se evaporan con el calor cuando se la conecta y dejan al reflector "opaco".
- En la carcasa del farol en el compartimento del motor y en la carcasa de la linterna trasera existen piezas con aristas afiladas. Proteger las manos al cambiar las bombillas.

### ⚠ AVISO

Si después de un cambio de bombillas las cubiertas de goma de la carcasa del farol no se montan correctamente, pueden producirse daños en el sistema eléctrico, en especial por la penetración de agua.

### ⚠ AVISO

Volkswagen recomienda tener un cuidado especial con algunas piezas plásticas que poseen presillas, las cuales pueden quebrarse durante la eliminación o instalación de las lámparas.

 Dependiendo de la versión del vehículo, en el paragolpes trasero puede haber dos reflectores de iluminación que no tienen bombillas para cambiar. No obstante, si se rompen y se los debe cambiar, contactar a un Concesionario Volkswagen o una empresa especializada para realizar el cambio.

 En días fríos y húmedos, debido a la diferencia de temperatura entre el interior y el exterior de la lente del faro, el faro puede empañarse temporalmente.

- Con el faro encendido, la superficie emisora de luz se desmpeña en poco tiempo y puede presentar algunos residuos en los bordes.
- Las luces traseras y los intermitentes también pueden verse afectados.
- La condensación no influye en la vida útil del sistema de iluminación del vehículo.

## Información sobre el cambio de lámparas incandescentes

 **Tenga en cuenta**  y , al principio de este capítulo, en la página 212.

### Lista de control

Ejecutar las siguientes acciones para cambiar una bombilla, siempre en el orden indicado → :

1. Estacionar el vehículo, de ser posible, a una distancia segura del flujo de tránsito, en un piso plano y firme.
2. Tirar del freno de estacionamiento → pág. 109.
3. Girar el mando de las luces a la posición **0** → pág. 72.
4. Colocar la palanca de los indicadores de dirección en la posición neutra → pág. 71.
5. Apagar el motor y retirar la llave del vehículo de la cerradura de encendido → pág. 96.
6. Engranar la marcha → pág. 99.
7. Dejar la iluminación de orientación si se apaga → pág. 71.
8. Dejar que se enfríe la bombilla en cuestión.
9. Comprobar si un fusible está visiblemente quemado → pág. 224.
10. Trocar la lámpara incandescente afectada según la instrucción → , en el caso de ser necesario, tener una linterna en las manos. Una bombilla se puede cambiar solo por una nueva del mismo modelo. La respectiva designación consta en el portalámparas o en el bulbo de vidrio.
11. No tomar el bulbo de vidrio de la bombilla con los dedos descubiertos. La impresión digital remanente se evaporaría con el calor de la bombilla encendida y se depositaría sobre el reflector, perjudicando la capacidad de iluminación de la lámpara.
12. Comprobar el funcionamiento de la bombilla después de un cambio. Si la bombilla no funciona, puede que no se haya montado correctamente o que esté quemada nuevamente, como también puede que el conector de alimentación no esté correctamente encajado.
13. Después de cada cambio de la bombilla en la parte frontal del vehículo, el reglaje del farol se debe realizar en un Concesionario Volkswagen o en una empresa especializada. ▶

## ⚠ ADVERTENCIA

Observar la lista de control es fundamental para la seguridad del conductor, los pasajeros y demás conductores, evitando posibles accidentes.

- Seguir siempre las acciones de la lista de control y tener en cuenta las precauciones de seguridad en ellas descritas.

## 🔧 AVISO

Remover e instalar las lámparas siempre con cuidado, evitando daños en la pintura del vehículo o en otras piezas del vehículo.

🍃 Las bombillas quemadas no se deben eliminar junto con la basura doméstica, por tratarse de un residuo potencialmente perjudicial para el medio ambiente.

🍃 A favor del medio ambiente, Volkswagen recomienda que las bombillas quemadas se devuelvan a un Concesionario Volkswagen o a una empresa especializada, para que les den un destino ambientalmente adecuado a tales residuos, siguiendo las determinaciones legales específicas relacionadas a su manipulación, almacenamiento y descarte.

## Sustituir las bombillas del farol delantero - farol simple

📖 Tenga en cuenta ⚠ y 🔧, al principio de este capítulo, en la página 212.

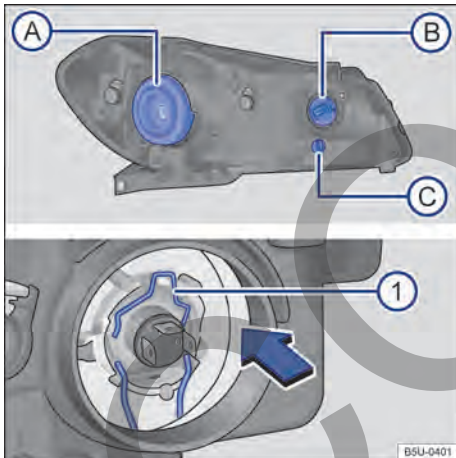

**Fig. 181** En el compartimento del motor: vista trasera del farol delantero con cubierta de goma (lado izquierdo de la ilustración): (A) farol bajo / alto (B) indicadores de dirección y (C) luz de posición. Vista trasera del farol delantero sin cubierta de goma (lado derecho de la ilustración): (1) resorte de bloqueo de la lámpara incandescente del farol bajo/farol alto.

En el compartimento del motor, el farol está parcialmente cubierto por otras piezas del vehículo. Volkswagen recomienda que, en caso de duda, se solicite el cambio de lámparas en un Concesionario Volkswagen.

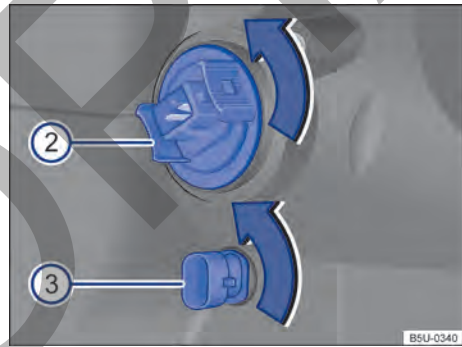

**Fig. 182** En el compartimento del motor: vista trasera del farol delantero (2) indicadores de dirección y (3) luz de posición.

**Ejecutar las acciones solamente en la secuencia indicada:**

→ fig. 181 y → fig. 182	(A)	(B)	(C)
	Farol bajo / alto ①	Indicadores de dirección ②	Luz de posición ③
1.	Observar la lista de control y ejecutar las acciones → pág. 213.		
2.	Abrir la tapa del compartimento del motor ⚠ → pág. 232.		
3.	Desencajar el conector de alimentación de la lámpara.		
4.	Desmonte la cubierta de goma en la parte trasera del farol (A).	Girar el portalámparas ②, en el sentido de la flecha y desencajarlo del alojamiento.	Girar el portalámparas ③, en el sentido de la flecha y desencajarlo del alojamiento.
5.	Comprimir el resorte de bloqueo en el sentido de la flecha ① y moverlo para destrabar la lámpara.	Tirar de la lámpara quemada del portalámparas para quitarla.	Presionar la lámpara quemada y girar para quitarla.
6.	Desplazar el resorte para quitar la lámpara quemada del alojamiento.	-	-
7.	Cambiar la bombilla quemada por una bombilla nueva del mismo modelo.		
8.	Posicionar la lámpara nueva en el alojamiento, con la mayor pestaña de referencia del portalámparas girada hacia arriba.	Insertar la nueva lámpara en el portalámparas.	Insertar la lámpara nueva en el portalámparas, presionar la lámpara y girar hasta el batiente.
9.	Presionar el resorte de bloqueo y encajarlo en el soporte para fijar la lámpara.	Posicionar el portalámparas en el alojamiento.	
10.	Cerciorarse de que la lámpara esté correctamente fijada en el conjunto.	Presionar el portalámparas hasta el tope y girarlo en el sentido contrario al de la flecha ②.	Presionar el portalámparas hasta el tope y girarlo en el sentido contrario al de la flecha ③.
11.	Volver a colocar la cubierta de goma, asegurándose de que encaje perfectamente. Cerciorarse de que los terminales de conexión no dañen la goma de la cobertura.	Cerciorarse de que el portalámparas esté correctamente fijado en el conjunto.	
12.	Encajar el conector de alimentación de la lámpara, presionándolo hasta el batiente.		
13.	Cerrar la tapa del compartimento del motor → pág. 232.		
14.	Después de montar la lámpara nueva, regular la intensidad del farol.	-	-

 Las ilustraciones muestran el farol izquierdo por atrás. El farol derecho es montado en posición invertida.



## Sustituir las bombillas del farol delantero - farol doble

Tenga en cuenta  y , al principio de este capítulo, en la página 212.

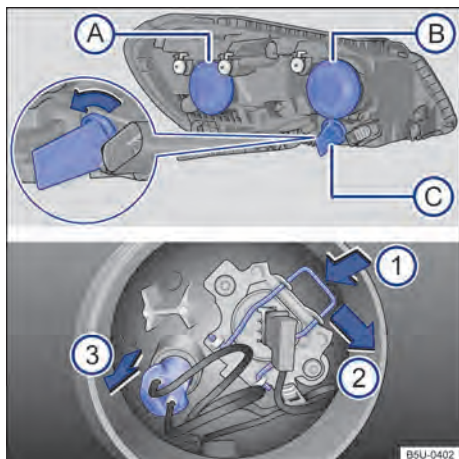

**Fig. 183** En el compartimento del motor: vista trasera del farol delantero con cubierta de goma (lado izquierdo de la ilustración) - **A** farol bajo **B** farol alto y luz de posición y **C** indicador de dirección. Vista trasera del farol delantero sin cubierta de goma (lado derecho de la ilustración): **1** resorte de bloqueo de la lámpara incandescente del faro y **2** luz de posición.

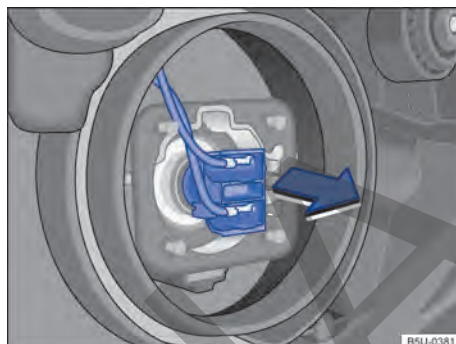

**Fig. 184** Acceso a la bombilla del faro bajo.

En el compartimento del motor, el farol está parcialmente cubierto por otras piezas del vehículo. Volkswagen recomienda que, en caso de duda, se solicite el cambio de lámparas en un Concesionario Volkswagen.

Ejecutar las acciones solamente en la secuencia indicada:

→ fig. 183 y → fig. 184	<b>A</b>	<b>B</b>	<b>C</b>	
	Farol bajo	Farol alto <b>1</b>	Luz de posición <b>3</b>	Indicadores de dirección
1.	Observar la lista de control y ejecutar las acciones → pág. 213.			
2.	Abrir la tapa del compartimento del motor  → pág. 232.			
3.	Desmonte la cubierta de goma <b>A</b> en la parte trasera del farol.	Retirar la cubierta de goma <b>B</b> en la parte trasera del farol.	Girar el portalámparas → fig. 183 <b>C</b> , en el sentido de la flecha (lupa) y desengancharlo del alojamiento.	
4.	Desenganchar el conector de alimentación de la lámpara.	Desenganchar el conector de alimentación de la lámpara.	Retirar el portalámparas <b>3</b> en el sentido de la flecha.	Presionar la lámpara quemada y girar para quitarla. ▶

**Ejecutar las acciones solamente en la secuencia indicada:**

→ fig. 183 y → fig. 184	Ⓐ	Ⓑ		Ⓒ
	Farol bajo	Farol alto ①	Luz de posición ③	Indicadores de dirección
5.	Tirar de la bombilla en el sentido de la flecha → fig. 184 para descajarla del soporte.	Presionar el resorte hacia abajo ① y mover hacia el lado ② en el sentido de las flechas para descajarlo.	Tirar de la lámpara quemada del portalámparas para quitarla.	-
6.	Remover la lámpara quemada del alojamiento.		-	-
7.	Cambiar la bombilla quemada por una bombilla nueva del mismo modelo.			
8.	Posicionar la lámpara nueva en el alojamiento, observando el correcto posicionamiento.	Colocar la lámpara nueva en el alojamiento, con el mayor chaflán del portalámparas girado hacia arriba.	Insertar la nueva lámpara en el portalámparas.	Insertar la lámpara nueva en el portalámparas, presionar la lámpara y girar hasta el batiente.
9.	Presionar la lámpara para encajarla en el soporte.	Presionar el resorte de bloqueo y encajarlo en el soporte para fijar la lámpara.	Posicionar el portalámparas en el alojamiento.	Posicionar el portalámparas en el alojamiento.
10.	Cerciorarse de que la lámpara esté correctamente fijada en el conjunto.		-	Presionar el portalámparas hasta el tope y girarlo en el sentido contrario al de la flecha Ⓒ (lupa).
11.	Encajar el conector de alimentación de la lámpara, presionándolo hasta el batiente.		Cerciorarse de que el portalámparas esté correctamente fijado en el conjunto.	
12.	Volver a colocar la cubierta de goma, asegurándose de que encaje perfectamente.			-
13.	Cerrar la tapa del compartimento del motor → pág. 232.			
14.	Después de montar la lámpara nueva, regular la intensidad del farol.		-	-

 Las ilustraciones muestran el farol izquierdo por atrás. El farol derecho es montado en posición invertida.



## Sustituir la bombilla en el paragolpes delantero - farol de neblina

📖 Tenga en cuenta ⚠️ y ⓘ, al principio de este capítulo, en la página 212.

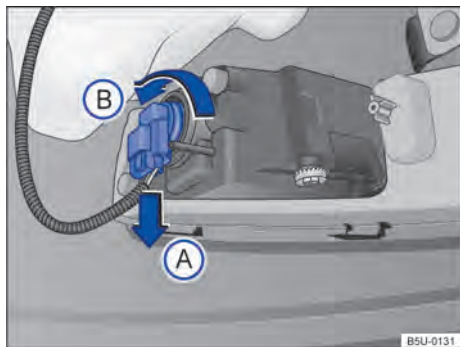

**Fig. 185** Detrás del paragolpes delantero: acceso a la lámpara incandescente del farol de neblina.

Para acceder y cambiar la lámpara del farol de neblina es necesario elevar el vehículo → ⚠️. Ver también → pág. 296, *Puntos de apoyo para la suspensión del vehículo*.

Volkswagen recomienda que, en caso de duda, se solicite el cambio de la lámpara del farol de neblina en un Concesionario Volkswagen.

### Ejecutar las acciones solamente en la secuencia indicada:

1. Observar la lista de control y ejecutar las acciones → pág. 213.
2. Desencajar el conector de alimentación de la lámpara → fig. 185 en el sentido de la flecha A, y presionar, al mismo tiempo, la traba de fijación del conector.

### Ejecutar las acciones solamente en la secuencia indicada:

3. Girar el portalámparas → fig. 185, en el sentido antihorario de la flecha B, y desencajarlo del alojamiento.
4. La lámpara del farol de neblina está fijada en el portalámparas, debiendo cambiarse el conjunto de lámpara y portalámparas.
5. Cambiar la bombilla quemada por una bombilla nueva del mismo modelo.
6. Posicionar el nuevo conjunto de lámpara y portalámparas en el alojamiento.
7. Presionar el portalámparas hasta el tope y girarlo en sentido horario.
8. Cerciorarse de que el portalámparas esté correctamente fijado en el conjunto.
9. Encajar el conector de alimentación de la lámpara.

### ⚠️ ADVERTENCIA

Nunca elevar el vehículo con el gato para cambiar la lámpara del farol de neblina.

ⓘ La ilustración muestra el farol de neblina izquierdo. El farol de neblina derecho se monta en posición invertida. <



## Cambiar la bombilla en el paragolpes delantero - versión Cross

📖 Tenga en cuenta ⚠️ y ⓘ, al principio de este capítulo, en la página 212.

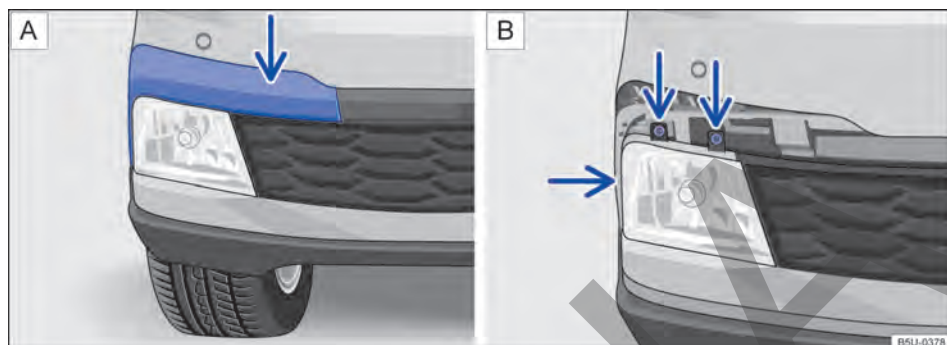

Fig. 186 En el paragolpes delantero: **A** desinstalar la moldura del farol de neblina y **B** retirar los tornillos del farol de neblina.

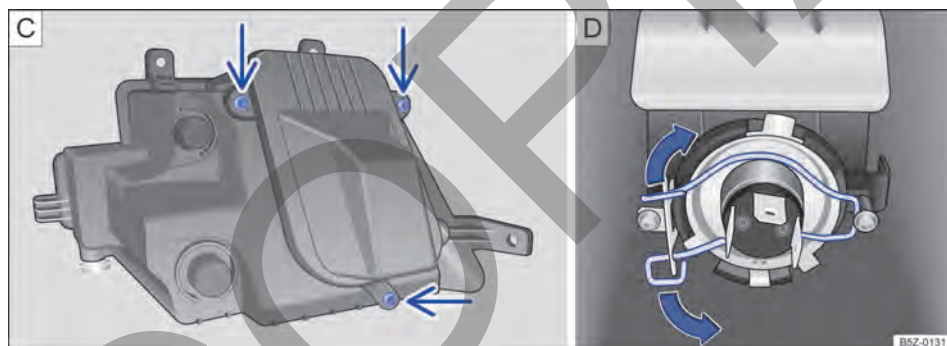

Fig. 187 En el paragolpes delantero: **C** retirar los tornillos de la cubierta de la bombilla y **D** la bombilla del farol de neblina.

Volkswagen recomienda que, en caso de duda, se solicite el cambio de la lámpara del farol de neblina en un Concesionario Volkswagen.

### Ejecutar las acciones solamente en la secuencia indicada:

1. Observar la lista de control y ejecutar las acciones → pág. 213.
2. Desencajar la moldura, con cuidado → ⓘ, primero del lugar indicado por la flecha → fig. 186 **A**. Desmontar completamente para acceder a los tornillos del farol de neblina.
3. Retirar los tornillos de fijación indicados por las flechas → fig. 186 **B**.
4. Tirar con cuidado del farol de neblina hacia afuera, para desencajarlo del paragolpes → ⓘ.
5. Retirar el farol de neblina del paragolpes para el lado eterno del vehículo.
6. Retirar los tornillos indicados por las flechas → fig. 187 **C**, para acceder a la bombilla del farol de neblina.
7. Abrir la cubierta de la bombilla del farol de neblina y desencajar el conector de alimentación de la bombilla.

### Ejecutar las acciones solamente en la secuencia indicada:

8. Comprimir el resorte de bloqueo en el sentido de la flecha → fig. 187 **D**) y moverlo para desbloquear la bombilla.
9. Cambiar la bombilla quemada por una bombilla nueva del mismo modelo.
10. Posicionar la lámpara nueva en el alojamiento, observando el correcto posicionamiento.
11. Presionar el resorte de bloqueo y encajarlo en el portalámparas para fijar la bombilla.
12. Encajar el conector de alimentación de la lámpara, presionándolo hasta el batiente.
13. Volver a colocar y ajustar los tornillos **C**) de la cubierta de acceso a la bombilla.
14. Volver a colocar con cuidado el farol de neblina en el alojamiento del paragolpes → **!**
15. Volver a colocar y ajustar los tornillos de fijación **B**) del farol de neblina.
16. Encajar la moldura del paragolpes de la izquierda a la derecha.

#### **!** AVISO

- Desmontar y montar la bombilla del paragolpes delantero siempre con cuidado, evitando daños en la pintura del vehículo o en otras piezas del vehículo.

- Volkswagen recomienda tener un cuidado especial con algunas piezas plásticas que poseen presillas, las cuales pueden quebrarse durante la eliminación o instalación de las lámparas.

**i** La ilustración muestra el farol de neblina izquierdo. El farol de neblina derecho se monta en posición invertida.

**i** El conjunto farol de neblina/farol de largo alcance tiene una lámpara con 2 filamentos. Un filamento es responsable del farol de neblina y el otro del farol de largo alcance. <

### Sustituir las bombillas de la linterna trasera en la carrocería

**!** Tenga en cuenta **!** y **!**, al principio de este capítulo, en la página 212.

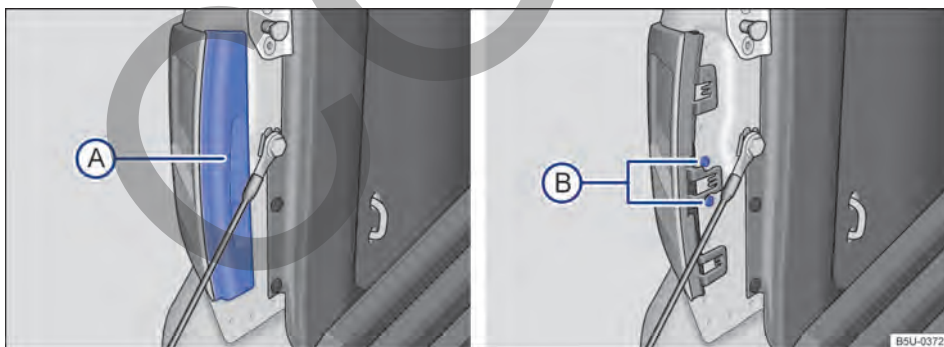

**Fig. 188** En el compartimento de carga: **A**) desinstalar la cubierta, **B**) retirar los tornillos de fijación. ▶

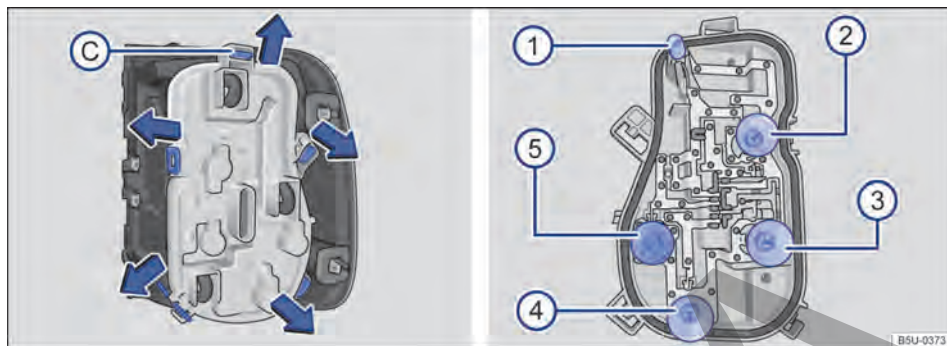

Fig. 189 Luz trasera: C desmontar el portalámparas y 1, 2, 3, 4 y 5 desmontar las bombillas.

El acceso a la linterna trasera para el cambio de lámparas se realiza por medio del compartimento de carga. La lámpara de la linterna de neblina está ubicada solamente del lado izquierdo.

Volkswagen recomienda que, en caso de duda, se solicite el cambio de lámparas en un Concesionario Volkswagen.

Realizar las acciones solo en la secuencia indicada.

### Quitar la linterna trasera

1. Observar la lista de control y ejecutar las acciones → pág. 213.
2. Abrir la tapa del compartimento de carga → pág. 58.
3. Desmonte con cuidado la cubierta A tirándola hacia afuera.
4. Retirar los tornillos de fijación B.
5. Tirar con cuidado de la linterna trasera hacia afuera, para desencajarla de la carrocería → 1.
6. Desencajar el conector de alimentación de las lámparas de la linterna, para remover totalmente la linterna.
7. Colocar la linterna trasera sobre una superficie limpia y lisa.
8. Para desbloquear el portalámparas, presione cada lengüeta de bloqueo C en el sentido de las flechas.
9. Desmonte el portalámparas con cuidado.

### Sustituir las bombillas

10. Para desmontar la bombilla quemada 1 tirar de la lámpara del soporte para desmontarla.
11. Para retirar las bombillas quemadas 2, 3, 4 y 5 presionar la bombilla contra el alojamiento y girarla en sentido antihorario.
12. Cambiar la bombilla quemada por una bombilla nueva del mismo modelo.
13. Para insertar la bombilla nueva 1 encajar y empujar la bombilla en el soporte.
14. Para insertar las bombillas nuevas 2, 3, 4 y 5, introducir la nueva bombilla en el alojamiento correspondiente. Presione la bombilla y gírela en sentido horario hasta el tope.
15. Cerciorarse de que las lámparas estén correctamente fijadas en el soporte.
16. Instalar el soporte de las lámparas en la linterna trasera. Las lengüetas de bloqueo C deben encajar de forma audible.

### Instalar la linterna trasera

17. Colocar el conector de alimentación en la luz.
18. Encajar la linterna trasera cuidadosamente en el alojamiento de la carrocería. ▶

19. Vuelva a colocar los tornillos de fijación (B) y apriételos.
20. Vuelva a colocar la cubierta (A). La cubierta debe encajar y estar firme.
21. Cerrar la tapa del compartimento de carga → pág. 58.

La ubicación e identificación de las lámparas incandescentes → fig. 189 están relacionadas a continuación:

- ① Lámpara de la luz de posición.
- ② Lámpara de la linterna de freno y de la luz de posición.
- ③ Luz de la marcha atrás.
- ④ Lámpara de la linterna de neblina - solo del lado izquierdo, cuando está disponible en el vehículo.
- ⑤ Lámpara del indicador de dirección.

La lámpara de la linterna de neblina está ubicada solamente del lado izquierdo debajo de las demás lámparas

### Cambiar la lámpara incandescente de la luz de la placa de licencia

📖 Tenga en cuenta ⚠ y ⚠, al principio de este capítulo, en la página 212.

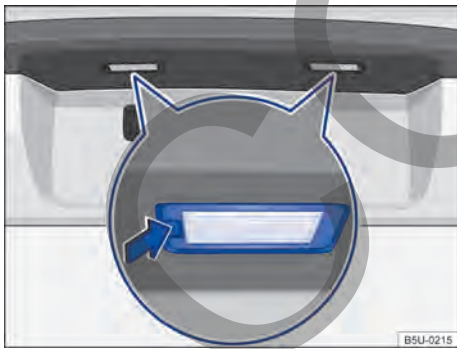

**Fig. 190** En el paragolpes trasero: desmontar la luz de la placa de licencia.

### ⚠ AVISO

- Desmontar y montar la linterna trasera en la carrocería siempre con cuidado, evitando daños en la pintura del vehículo o en otras piezas del vehículo.
- Volkswagen recomienda tener un cuidado especial con algunas piezas plásticas que poseen presillas, las cuales pueden quebrarse durante la eliminación o instalación de las lámparas. ◀

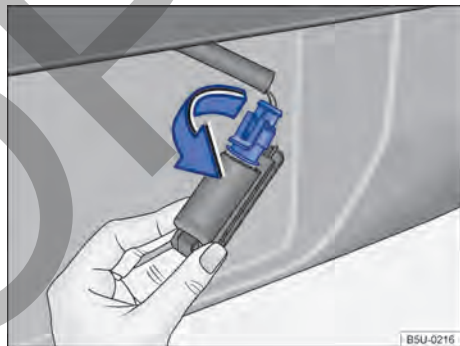

**Fig. 191** Luz de la placa de licencia: retirar el portalámparas.

Para desmontar la luz de la placa de licencia, puede ayudarse con un destornillador → ⚠.

### Ejecutar las acciones solamente en la secuencia indicada:

1. Observar la lista de control y ejecutar las acciones → pág. 213.
2. Con el auxilio de un destornillador, presionar la traba → fig. 190 para remover el conjunto.
3. Girar el portalámpara en el sentido de la flecha → fig. 191, y desensajarlo del alojamiento. ▶

**Ejecutar las acciones solamente en la secuencia indicada:**

4. Tirar de la lámpara quemada del portalámparas para quitarla.
5. Cambiar la bombilla quemada por una bombilla nueva del mismo modelo.
6. Insertar la nueva lámpara en el portalámparas cuidadosamente.
7. Presionar el portalámparas en el alojamiento y girar en el sentido contrario al de la flecha → [fig. 191](#).
8. Cerciorarse de que el portalámparas esté correctamente fijado en el conjunto.
9. Posicionar el conjunto de la lámpara en el alojamiento del paragolpes, encajar primero el lado derecho y, a continuación, el lado izquierdo.
10. Presionar la luz de la placa de licencia en el paragolpes hasta que encaje de forma audible.
11. Asegurarse de que el conjunto de la luz de la placa de licencia esté correctamente fijado en el alojamiento.

#### **!** AVISO

Desmonte y monte la luz de la Placas de Licencia en el paragolpes trasero siempre con cuidado, evitando daños en la pintura del vehículo o en otras piezas del vehículo.

## Cambio de la bombilla de la iluminación del compartimento de carga

📖 Tenga en cuenta **!** y **!**, al principio de este capítulo, en la página 212.



**Fig. 192** En el compartimento de carga: remover la linterna de freno elevada.



**Fig. 193** Linterna de freno elevada: remover la lámpara incandescente de iluminación del compartimento de carga.

La lámpara de la iluminación del compartimento de carga está ubicada junto a la luz de freno elevada (brake light), por encima de la luneta, en el lado exterior del vehículo.

**Ejecutar las acciones solamente en la secuencia indicada:**

1. Observar la lista de control y ejecutar las acciones → [pág. 213](#).
2. Remover los tornillos de fijación → [fig. 192](#).
3. Tirar cuidadosamente la luz de freno hacia afuera, para desengancharla.

### Ejecutar las acciones solamente en la secuencia indicada:

4. Con ayuda de un destornillador, presionar uno de los lados de la lámpara → fig. 193 para removerla del conjunto.
5. Cambiar la bombilla quemada por una bombilla nueva del mismo modelo.
6. Insertar la nueva lámpara en el alojamiento del conjunto cuidadosamente.
7. Encajar la luz de freno alta cuidadosamente en el alojamiento.
8. Volver a colocar los tornillos de fijación → fig. 192 y apretarlos.
9. Asegurarse de que la luz de freno alta está correctamente fijada en el alojamiento.

### ⓘ AVISO

Volkswagen recomienda que el cambio de la lámpara de iluminación del compartimento de carga se realice en un Concesionario Volkswagen o en una empresa especializada a fin de evitar daños en el vehículo.

## Fusibles

### 📖 Introducción al tema

Básicamente, varios consumidores pueden estar protegidos en conjunto por un fusible. Por otro lado, también es posible que varios fusibles pertenezcan a un consumidor.

Sustituir los fusibles solo después de haberse eliminado la causa de la falla. Si un fusible nuevo se quema nuevamente después de un corto período, el sistema eléctrico debe ser verificado por un Concesionario Volkswagen o una empresa especializada.

### ⚠️ ADVERTENCIA

¡La alta tensión del sistema eléctrico puede causar descargas eléctricas, quemaduras graves y la muerte!

- Nunca apoyarse en los conductores eléctricos del sistema de encendido.
- Evitar cortocircuitos en el sistema eléctrico.

### ⚠️ ADVERTENCIA

El uso de fusibles inadecuados, la reparación de fusibles y la conexión en puente de un circuito eléctrico sin fusibles pueden causar un incendio y lesiones graves.

- Nunca instalar fusibles que tengan una capacidad de corriente mayor. Sustituir los fusibles únicamente por fusibles con la misma intensidad (mismo color e inscripción) y el mismo tamaño.
- Nunca reparar fusibles.
- Nunca sustituya fusibles por una tira de metal, un clip de oficina u objeto similar.

### ⓘ AVISO

- Para evitar daños en el sistema eléctrico del vehículo, antes de cambiar un fusible es necesario que el encendido, la luz y todos los consumidores eléctricos estén desconectados y la llave del vehículo esté fuera de la cerradura de encendido.
- Si se sustituye un fusible por uno de mayor capacidad, podrán surgir daños también en otras partes del sistema eléctrico.
- Se deben proteger las cajas de fusibles abiertas contra la penetración de impurezas y humedad. Las impurezas y humedad en las cajas de fusibles pueden causar daños al sistema eléctrico.



Varios fusibles pueden pertenecer a un consumidor.



Varios consumidores pueden estar protegidos en conjunto por un fusible.

## Fusibles en el panel de instrumentos

📖 Tenga en cuenta ⚠️ y ⚠️, al principio de este capítulo, en la página 224.

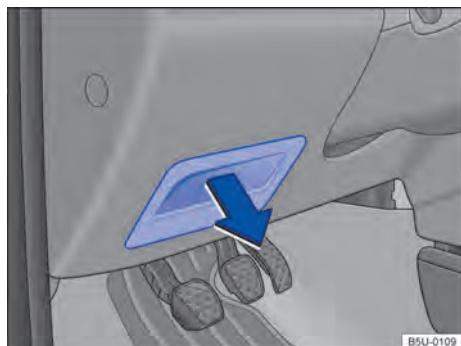

Fig. 194 Del lado del conductor en el panel de instrumentos: cubierta de la caja de fusibles.

Sustituir los fusibles únicamente por fusibles con la misma intensidad de corriente (mismo color e inscripción) y el mismo tamaño.

## Abrir y cerrar la caja de fusibles debajo del panel de instrumentos

Retirar el portaobjetos/cobertura de la caja de fusibles → fig. 194 en el sentido de la flecha.

### ⚠️ AVISO

- Remover cuidadosamente las coberturas de las cajas de fusibles y reinstalar correctamente para evitar daños en el vehículo.
- Se deben proteger las cajas de fusibles abiertas contra la penetración de impurezas y humedad. Las impurezas y humedad en las cajas de fusibles pueden causar daños al sistema eléctrico.

**i** En el vehículo hay otros fusibles además de los indicados en este capítulo. Éstos se deben sustituir solo en un Concesionario Volkswagen o en una empresa especializada. <

## Caja de fusibles en el panel de instrumentos

📖 Tenga en cuenta ⚠️ y ⚠️, al principio de este capítulo, en la página 224.

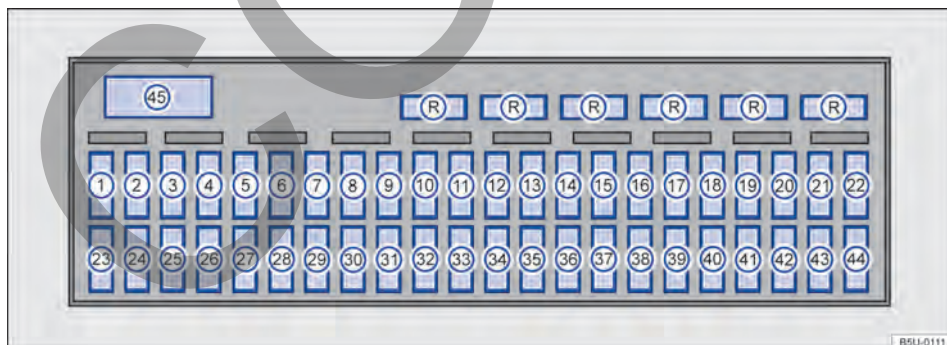

Fig. 195 Caja de fusibles.

Volkswagen recomienda mantener siempre en el vehículo algunos fusibles de reserva, los cuales pueden colocarse en la parte superior de la caja de fusibles → fig. 195 (R) (como, por ejemplo, fu-

sibles de 5 A, 10 A, 15 A, 20 A, 25 A y 30 A para vehículos sin aire acondicionado o 40 A para vehículos con aire acondicionado).

Algunos fusibles indicados pueden ser específicos de determinadas versiones. ▶



A continuación, se representan las ubicaciones con sus respectivas funciones para los equipos que pueden estar disponibles para su vehículo:

1	Libre
2	Módulo del sistema de confort / Radio (vehículos con preparación para radio)
3	Interruptor giratorio de las luces/Farol de neblina
4	Farol de largo alcance
5	Módulo del airbag
6	Desempañador de la luneta - Nueva Saveiro doble cabina
7	Transformador del encendido
8	Toma de corriente de 12 V en el compartimento de carga
9	Módulo del ABS / ESC
10	Radio / Cargador USB de Smartphone (Universal Dock Station) / Cámara de marcha atrás
11	Libre
12	Iluminación interna / Luz de posición (BCM)
13	Libre
14	Espejo retrovisor externo eléctrico
15	Embrague electromagnético del aire acondicionado
16	Alarma / Sensor de lluvia y sensor crepuscular
17	Cierre centralizado
18	Tomas de corriente de 12 Voltios - Nueva Saveiro Cabina Extendida y Nueva Saveiro Doble Cabina
19	Indicadores de dirección / Volante multifunción
20	Toma de diagnóstico / Rebaje del espejo retrovisor exterior derecho (tilt down) / Iluminación del compartimento de carga
21	Indicadores de dirección / Luces de freno
22	Módulo del sistema de confort
23	Interruptor de las luces giratorio
24	Instrumento combinado / Relé de la unidad de control eléctrica / Relé de la bomba de combustible

25	Bomba de los lavaparabrisas / Limpiaparabrisas
26	Módulo de inyección
27	Luz de posición del lado derecho
28	Tablero de instrumentos
29	Bomba de combustible
30	Válvula del sistema de arranque en frío / Bomba del motor TOTALFLEX / Válvula de limpieza del filtro de carbón activado / Arranque en caliente (E-FLEX)
31	Farol alto del lado izquierdo y del lado derecho/Luz de control del farol alto en el panel de instrumentos
32	Farol bajo del lado izquierdo (BFM) / Farol bajo y farol alto del lado izquierdo (BCM)
33	Luces de marcha atrás
34	Instrumento combinado / Relé del sistema de arranque en frío / Relé de la bomba de combustible / Módulo del control de distancia de aparcamiento / Relé del aire acondicionado / Módulo de control del motor / Retrovisor interior eléctrico / Sensor de lluvia y sensor crepuscular
35	Módulo del mando eléctrico de los vidrios / Módulo de rebaje retrovisor exterior derecho (tilt down)
36	Conmutador de las luces
37	Bocina
38	Ventilación interior
39	Luz de posición del lado izquierdo
40	Válvulas inyectoras de combustible / Sensor del pedal del embrague /Sensor del pedal de freno
41	Sonda lambda / Válvula de limpieza del filtro del carbón activado
42	Limpiaparabrisas
43	Farol bajo del lado derecho (BFM) / Farol bajo y farol alto del lado derecho (BCM)
44	Toma de corrientes 12 V en la consola central
45	Unidad de control eléctrica



## Fusibles en el compartimiento del motor

Tenga en cuenta  y , al principio de este capítulo, en la página 224.

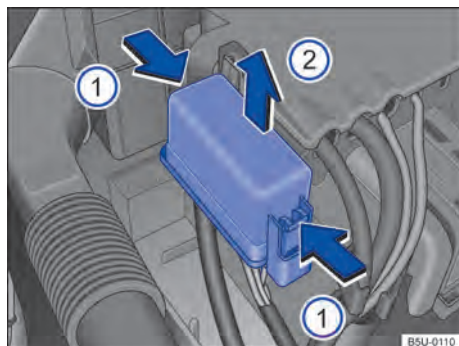





Fig. 196 En el compartimiento del motor: cobertura de la caja de fusibles.

### Abrir la caja de fusibles en el compartimiento del motor

- Abrir la tapa del compartimiento del motor  → pág. 232.
- Presionar las trabas en el sentido de la flecha → fig. 196 , para desbloquear la cubierta de la caja de fusibles.
- Remover la cobertura por arriba, en el sentido de la flecha .
- Para el **montaje**, colocar la cubierta sobre la caja de fusibles. Presionar la cobertura hacia abajo, en el sentido contrario de la flecha , hasta que trabe de forma audible.

### AVISO

- Remover cuidadosamente las coberturas de las cajas de fusibles y reinstalar correctamente para evitar daños en el vehículo.
- Se deben proteger las cajas de fusibles abiertas contra la penetración de impurezas y humedad. Las impurezas y humedad en las cajas de fusibles pueden causar daños al sistema eléctrico.

## Caja de fusibles en el compartimiento del motor

Tenga en cuenta  y , al principio de este capítulo, en la página 224.

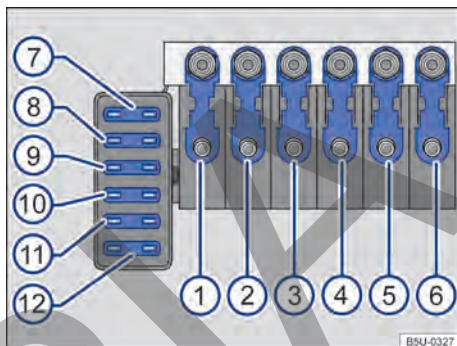















Fig. 197 Caja de fusibles.

Los fusibles están ubicados en el compartimiento del motor, por encima de la batería del vehículo → .

Los fusibles en el compartimiento del motor solo deberán ser sustituidos por una empresa especializada. Para esto, Volkswagen recomienda los Concesionarios Volkswagen.

A continuación, se representan las ubicaciones con sus respectivas funciones e intensidad de corriente en Amperios para los equipos que pueden estar disponibles para su vehículo:

	Alternador	175
	Alimentación del compartimiento interno	110
	Turbina del radiador - 2ª velocidad	40
	Libre	-
	ABS / ESC	40
	Arranque en caliente (E-FLEX)	110
	ABS / ESC	25
	Turbina del radiador - 1ª velocidad	40
	Sistema de confort	5
	Libre	-
	Libre	-
	Libre	-

## ⚠ ADVERTENCIA

Antes de cualquier trabajo en el compartimento del motor siempre leer y observar las notas de avisos → pág. 232, *Orientaciones de seguridad para trabajos en el compartimento del motor*. El compartimento del motor de todos los vehículos es un área peligrosa y puede causar lesiones graves.

## Sustituir los fusibles quemados

📖 Tenga en cuenta ⚠ y ⓘ, al principio de este capítulo, en la página 224.

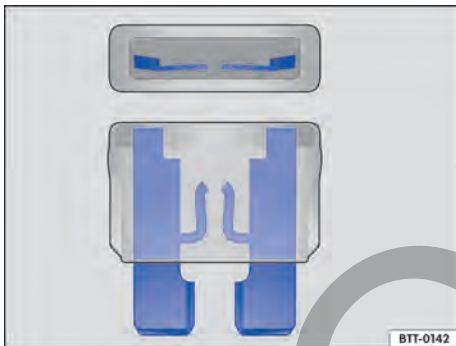

Fig. 198 Representación de un fusible quemado.

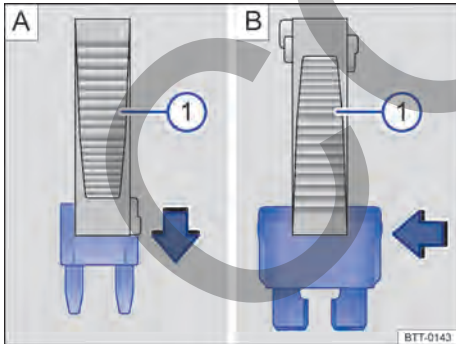

Fig. 199 Quitar o instalar un fusible con la garra de la pinza de plástico ⓘ.

## Identificación del color de los fusibles debajo del panel de instrumentos

Color	Intensidad de la corriente en Amperio
Lila:	3
Marrón claro	5
Marrón	7,5
Rojo	10
Azul	15
Amarillo	20
Blanco o incoloro	25
Verde	30
Naranja	40

### Preparaciones

- Desconectar el encendido, la luz y todos los consumidores eléctricos.
- Abrir la respectiva caja de fusibles → pág. 225.

### Reconocer fusibles quemados

Un fusible quemado puede ser reconocido por la tira metálica rota → fig. 198.

Iluminar el fusible con una linterna. De esa manera, un fusible quemado puede ser reconocido más fácilmente.

### Cambiar el fusible

- De ser necesario, retirar la pinza de plástico → fig. 199 ⓘ de la cubierta de la caja de fusibles.
- En caso de *fusibles pequeños*, encajar la garra ⓘ por encima → fig. 199 A.
- En caso de *fusibles mayores*, empujar la garra ⓘ lateralmente sobre el fusible → fig. 199 B.
- Retirar el fusible quemado.
- Si el fusible está quemado, sustituir el fusible por uno nuevo de la *misma* intensidad de corriente (mismo color e inscripción) y del *mismo* tamaño → ⓘ.
- Volver a colocar la cubierta.

## ⚠ AVISO

Si se sustituye un fusible por otro de mayor capacidad, pueden surgir daños en otras partes del sistema eléctrico.

## Ayuda de arranque

### Introducción al tema

Si el motor no arranca porque la batería está descargada, es posible utilizar la batería de otro vehículo para el arranque. Antes de la ayuda de arranque, eventualmente comprobar el visor de la batería del vehículo → pág. 248.

No puede haber contacto entre los dos vehículos, de lo contrario, podrá haber flujo de corriente al conectar los polos positivos.

La batería descargada debe ser correctamente conectada al sistema eléctrico del vehículo.

Los cables auxiliares de arranque deben ser apropiados y con la longitud suficiente para mantener a los vehículos alejados.

### ⚠ ADVERTENCIA

El uso inadecuado de los cables auxiliares de arranque y una ayuda de arranque realizada de forma incorrecta pueden causar una explosión de la batería del vehículo y lesiones graves. Para reducir el riesgo de explosión de la batería del vehículo, observar lo siguiente:

- Todos los trabajos en la batería del vehículo y en el sistema eléctrico pueden causar quemaduras graves, incendios y descargas eléctricas. Antes de cualquier trabajo en la batería del vehículo, leer y observar siempre los siguientes alertas y precauciones de seguridad → pág. 248, *Batería del vehículo*.
- La batería del vehículo suministrador de corriente debe tener la misma tensión (12 V) y aproximadamente la misma capacidad (ver grabación en la batería del vehículo) que la batería descargada del vehículo.
- Nunca cargar una batería del vehículo congelada o que haya sido descongelada. Una batería del vehículo descargada puede congelarse en temperaturas de alrededor de 0 °C.
- Una batería del vehículo congelada o que haya sido descongelada debe ser cambiada.
- Durante la ayuda de arranque, una mezcla de gas detonante altamente explosiva se forma en la batería del vehículo. Mantener el fuego, chispas, llamas expuestas y cigarrillos encendidos siempre distantes de la batería del ve-

hículo. Nunca utilizar un teléfono móvil mientras los cables auxiliares de arranque son conectados y desconectados.

- Cargar la batería del vehículo solo en lugares bien ventilados, ya que durante la ayuda de arranque se forma una mezcla de gas detonante altamente explosiva.
- Los cables auxiliares de arranque nunca deben entrar en contacto con piezas giratorias en el compartimento del motor.
- Nunca confundir el polo positivo con el polo negativo o conectar los cables auxiliares de arranque incorrectamente.
- Observar el manual de instrucciones del fabricante del cable de arranque auxiliar.

### ⓘ AVISO

Para evitar daños considerables en el sistema eléctrico del vehículo, respetar lo siguiente:

- Cables auxiliares de arranque conectados incorrectamente pueden provocar un cortocircuito.
- No debe haber contacto entre los vehículos, de lo contrario, podrá haber flujo de corriente al conectar los polos positivos.

### Ejecutar la ayuda de arranque

📖 Tenga en cuenta ⚠ y ⓘ, al principio de este capítulo, en la página 229.

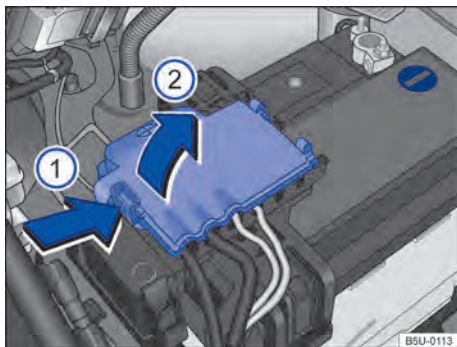
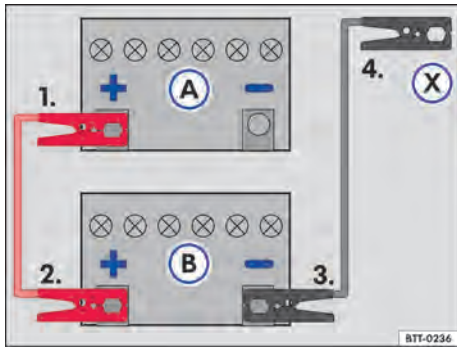

Fig. 200 Compartimento del motor: acceso al terminal positivo de la batería.



**Fig. 201** Esquema para la conexión de los cables auxiliares de arranque: batería del vehículo descargada (A) y batería del vehículo que provee la corriente (B).

Leyenda para → fig. 201:

- (A) Vehículo con batería del vehículo descargada que recibe ayuda de arranque.
- (B) Vehículo con la batería que suministra corriente da ayuda de arranque.
- (X) Punto de conexión a tierra: una pieza de metal maciza atornillada firmemente a la banca de cilindro.

La batería del vehículo descargado debe estar conectada de manera correcta a la red de a bordo.

Los vehículos no deben apoyarse el uno con el otro. De lo contrario, puede circular una corriente al conectar el polo positivo.

Asegurarse de que el contacto metálico de las garras conectadas a los polos sea satisfactorio.

Si el motor no comienza a funcionar, interrumpir el proceso de arranque después de 10 segundos y repetirlo después de aproximadamente un minuto.

Ejecutar las acciones siempre en la secuencia indicada.

### Conectar el cable de arranque auxiliar

- Desconectar el encendido en los dos vehículos → pág. 96.
- Abrir la cobertura del polo positivo. Para abrir, presionar la traba en el sentido de la flecha → fig. 200 (1), plegar la cobertura hacia el costado en el sentido de la flecha (2).
- Conectar un extremo del cable auxiliar de arranque *rojo* al polo positivo → fig. 201 (+) del vehículo con la batería del vehículo descargada (A) → ⚠.

- Conectar el otro extremo del cable de arranque auxiliar *rojo* al polo positivo (+) de la batería del vehículo que suministra corriente (B).
- Conectar un extremo del cable de arranque auxiliar *negro* al polo negativo (-) de la batería que brinda corriente (B) al vehículo.
- Conectar el otro extremo del cable de arranque auxiliar *negro* (X) al vehículo con la batería del vehículo descargada en una pieza maciza de metal atornillada firmemente al bloque del motor o en el mismo bloque del motor - aunque no cerca de la batería (A) → ⚠.
- Disponer los conductores del cable de arranque auxiliar para que no entren en contacto con piezas giratorias en el compartimento del motor.

### Encender el motor

- Conectar el motor del vehículo que suministra corriente y dejar funcionando en régimen de ralentí.
- Conectar el motor del vehículo con la batería del vehículo descargada y esperar de dos a tres minutos hasta que el motor “funcione uniformemente”.

### Retirar el cable de arranque auxiliar

- Antes de desconectar el cable de arranque auxiliar desconectar el farol bajo, si está conectado.
- Conectar el ventilador de la refrigeración del vehículo y el desempañador de la luneta (no disponible para algunas versiones) con la batería del vehículo descargada para reducir picos de tensión en el momento de desconectar los cables.
- Retirar el cable de arranque auxiliar con el motor en marcha exactamente en el orden inverso al descrito anteriormente.
- Cerrar la cobertura del polo positivo de la batería.

### ⚠ ADVERTENCIA

Una ayuda de arranque ejecutada de forma incorrecta puede provocar una explosión de la batería del vehículo y lesiones graves. Para reducir el riesgo de explosión de la batería del vehículo, observar lo siguiente:

- Todos los trabajos en la batería del vehículo y en el sistema eléctrico pueden causar quemaduras graves, incendios y descargas eléctricas. Antes de cualquier trabajo en la

batería del vehículo, leer y observar siempre los siguientes alertas y precauciones de seguridad → pág. 248, *Batería del vehículo*.

- Asegurarse de que no haya personas en el interior del vehículo durante la conexión de los cables auxiliares en la batería. En caso de una falla eléctrica, los airbags pueden activarse accidentalmente y provocar lesiones graves o hasta fatales en los ocupantes del vehículo.
- Usar siempre una protección adecuada para los ojos y nunca inclinarse sobre la batería del vehículo.
- Conectar los cables en la secuencia correcta – primero el cable positivo, después el cable negativo.
- Nunca fijar el cable negativo en piezas del sistema de combustible o en los tubos del freno.
- Las partes no aisladas de las garras de los polos no deben tocarse. Además de eso, el cable fijado en el polo positivo de la batería del vehículo no debe entrar en contacto con piezas del vehículo conductoras de corriente.
- Comprobar el visor de la batería del vehículo y, de ser necesario, utilizar una linterna. Si es amarillo claro o incoloro, no ejecutar la ayuda de arranque y buscar ayuda técnica especializada.
- Evitar descargas electrostáticas en las intermediaciones de la batería del vehículo. El gas detonante que escapa de la batería del vehículo puede inflamarse por la formación de chispas.
- Nunca ejecutar la ayuda de arranque si la batería del vehículo está dañada, congelada o fue descongelada.

### ⚠ AVISO

Un cable de arranque auxiliar incorrectamente conectado puede provocar daños considerables en el sistema eléctrico del vehículo.

## Tirar y remolcar

### 📖 Introducción al tema

Por motivos técnicos, el vehículo no debe ser empujado. En su lugar, utilizar la ayuda de arranque → pág. 229.

El vehículo con batería de vehículo descargada no debe ser remolcado por razones técnicas. En su lugar, utilizar la ayuda de arranque → pág. 229.

### Remolque

Siempre que sea necesario remolcar su vehículo, utilizar un servicio de guincho especializado, usando camión-remolque o plataforma.

En caso de utilizarse un camión-remolque, el vehículo deberá ser sustentado de manera segura por las ruedas delanteras. Asegurarse de que el vehículo esté en punto muerto y la palanca del freno de estacionamiento suelta.

### ⚠ AVISO

Respetar siempre la legislación de tránsito vigente sobre el procedimiento de remolque.

# Verificación y reabastecimiento

## En el compartimiento del motor

### Orientaciones de seguridad para trabajos en el compartimiento del motor

Antes de cualquier trabajo en el motor o en el compartimiento del motor, estacionar siempre el vehículo con seguridad sobre un piso plano y firme.

El compartimiento del motor de un vehículo es un área peligrosa. Nunca realice trabajos en el motor o en el compartimiento del motor sin el conocimiento de las acciones necesarias y de las precauciones de seguridad generalmente válidas, así como sin los recursos, líquidos y herramientas adecuadas disponibles → ⚠. De ser necesario, dejar que todos los trabajos sean realizados por un Concesionario Volkswagen o por una empresa especializada. Trabajos inadecuados pueden causar lesiones graves.

#### ⚠ ADVERTENCIA

Movimientos involuntarios del vehículo durante los trabajos de mantenimiento pueden provocar lesiones graves.

- Nunca trabajar debajo del vehículo cuando éste no está seguro contra el movimiento. En caso de necesitar trabajar debajo del vehículo mientras las ruedas están en contacto con el suelo, se debe detener el vehículo en un plano, las ruedas deben estar bloqueadas y la llave del vehículo debe estar fuera de la cerradura de encendido.
- De ser necesario trabajar por debajo del vehículo, se lo debe sostener adicionalmente con caballetes adecuados. El gato no es suficiente para esa finalidad y puede fallar, lo cual puede causar lesiones graves.

#### ⚠ ADVERTENCIA

¡El compartimiento del motor de todo vehículo es un área peligrosa y puede causar lesiones graves!

- En todos los trabajos, ser siempre extremadamente prevenido y cauteloso, como también observar las precauciones de seguridad generalmente válidas. Nunca asumir un riesgo personal.
- Realizar trabajos en el motor y en el compartimiento del motor solamente cuando esté familiarizado con las acciones necesarias. De haber inseguridad sobre qué hacer, los trabajos necesarios deben ser realizados por un Concesionario Volkswagen o por una empresa especializada. Pueden resultar lesiones graves de trabajos realizados incorrectamente.
- Nunca abrir o cerrar la tapa del compartimiento del motor mientras sale vapor o líquido refrigerante. El vapor caliente o el líquido refrigerante pueden causar quemaduras graves. Esperar siempre hasta que no se note más vapor o líquido refrigerante saliendo del compartimiento del motor.
- Dejar siempre el motor enfriarse antes de abrir la tapa del compartimiento del motor.
- Las piezas calientes del motor o del sistema de escape pueden quemar la piel si se las toca.
- Cuando el motor se haya enfriado, se debe tener en cuenta lo siguiente antes de abrir la tapa del compartimiento del motor:
  - Tirar del freno de estacionamiento y colocar la palanca de cambios en posición neutra.
  - Retirar la llave del vehículo de la cerradura de encendido.
  - Mantener a los niños siempre lejos del compartimiento del motor y bajo la supervisión de adultos.
- Con el motor caliente, el sistema de refrigeración del motor está bajo presión. Nunca abrir el tapón de cierre del depósito del líquido refrigerante del motor con el motor caliente. De haberlo hecho, el líquido refrigerante puede salpicar y causar quemaduras y otras lesiones graves.
  - Después de enfriar, girar la tapa lentamente y con mucho cuidado en sentido antihorario mientras se presiona la tapa levemente hacia abajo.
  - Proteger siempre el rostro, las manos y los brazos del líquido refrigerante caliente o del vapor con un paño grande y espeso. ▶



- Al recargar, no derramar fluidos sobre partes del motor o sobre el sistema de escape. Los fluidos derramados pueden causar incendios.

### ADVERTENCIA

¡La alta tensión del sistema eléctrico puede causar descargas eléctricas, quemaduras, lesiones graves y la muerte!

- Nunca colocar el sistema eléctrico en corto circuito. La batería del vehículo podría explotar.
- Para reducir el riesgo de un electrochoque y de lesiones graves, respetar lo siguiente mientras el motor está en funcionamiento o al arrancar:
  - Nunca apoyarse en los conductores eléctricos del sistema de encendido.
  - Nunca apoyarse en los cables de alimentación.

### ADVERTENCIA

En el compartimento del motor se encuentran piezas girando que pueden causar lesiones graves.

- Nunca apoyar en el área del ventilador del radiador o directamente en el ventilador. El contacto con las láminas del rotor puede causar lesiones graves. El ventilador es controlado por temperatura y puede activarse por cuenta propia - inclusive con el encendido desconectado o sin la llave del vehículo en la cerradura de encendido.
- Si se deben realizar trabajos durante el proceso de arranque o con el motor en funcionamiento, existe peligro de muerte debido a las piezas giratorias, como, por ejemplo, la correa dentada o poli-v, el generador y el ventilador del radiador, y debido al sistema de encendido de alta tensión. Actuar siempre con extrema cautela.
  - Tener cuidado siempre para que ninguna parte del cuerpo, joyas, corbatas, indumentaria holgada y pelos largos puedan entrar en contacto con piezas giratorias del motor. Antes del trabajo, quitar siempre joyas y corbatas, atar el pelo largo hacia arriba y apretar todas las piezas de ropa contra el cuerpo para evitar que se enganchen con piezas del motor.

- Activar el pedal del acelerador siempre con cautela y nunca desatentamente. El vehículo puede entrar en movimiento aun con el freno de estacionamiento accionado.

- No dejar ningún objeto como, por ejemplo, paños de limpieza o herramientas en el compartimento del motor. Los objetos dejados atrás pueden causar deficiencias de funcionamiento, daños al motor y un incendio.

### ADVERTENCIA

¡Fluidos y algunos materiales en el compartimento del motor son fácilmente inflamables y pueden causar incendios y lesiones graves!

- Nunca fumar en las proximidades del compartimento del motor.
- Nunca trabajar en las proximidades de llamas expuestas o chispas.
- Nunca derramar fluidos sobre el motor. Éstos pueden prenderse fuego con piezas calientes del motor y causar lesiones.
- Si se deben realizar trabajos en el sistema de combustible o en el sistema eléctrico, observar lo siguiente:
  - Desconectar siempre la batería del vehículo. Asegurarse de que el vehículo esté desbloqueado cuando se desconecta la batería del vehículo, ya que de lo contrario, se activará el sistema de alarma.
  - Nunca trabajar cerca de partes calientes, calefactores de paso u otras llamas expuestas.

### AVISO

Al cambiar o reabastecer fluidos, asegurarse de que los fluidos están en los recipientes correctos. Fluidos incorrectos pueden causar deficiencias graves de funcionamiento y daños al motor.

 Los fluidos que son derramados del vehículo son perjudiciales para el medio ambiente. Por ese motivo, controlar periódicamente el piso debajo del vehículo. Si se ven manchas de aceite u otros fluidos en el piso, mande a inspeccionar el vehículo a un Concesionario Volkswagen. <

## Preparar el vehículo para trabajos en el compartimento del motor

### Lista de control

Realizar las siguientes acciones siempre en la secuencia indicada antes de cualquier trabajo en el compartimento del motor → ▲:

- ✓ Estacionar el vehículo sobre un piso plano y firme .
- ✓ Pisar el pedal del freno y sostenerlo hasta que el motor esté apagado.
- ✓ Tirar del freno de estacionamiento → pág. 109.
- ✓ Colocar la palanca de cambios en punto muerto → pág. 99.
- ✓ Apagar el motor y retirar la llave del vehículo de la cerradura de encendido → pág. 96.

- ✓ Dejar el motor enfriarse lo suficiente.
- ✓ Mantener a los niños y otras personas siempre alejados del compartimento del motor.
- ✓ Asegurarse de que el vehículo no pueda moverse inesperadamente.

### ⚠ ADVERTENCIA

Observar la lista de control es fundamental para la seguridad del conductor, los pasajeros y demás conductores, evitando posibles accidentes.

- Seguir siempre las acciones de la lista de control y tener en cuenta las precauciones de seguridad en ellas descritas. ◀

## Abrir y cerrar la tapa del compartimento del motor

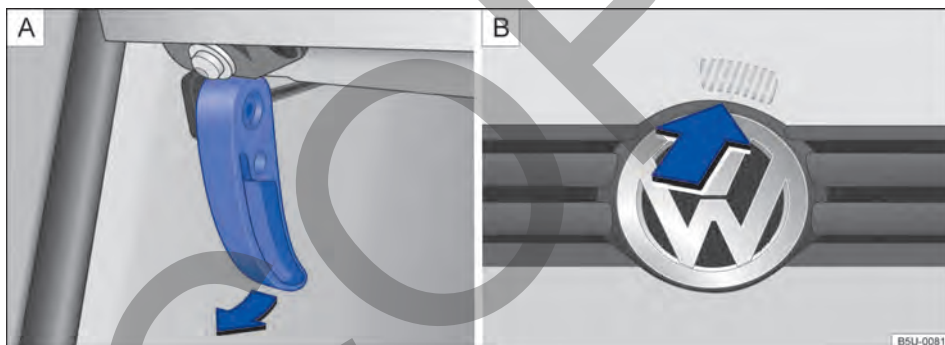
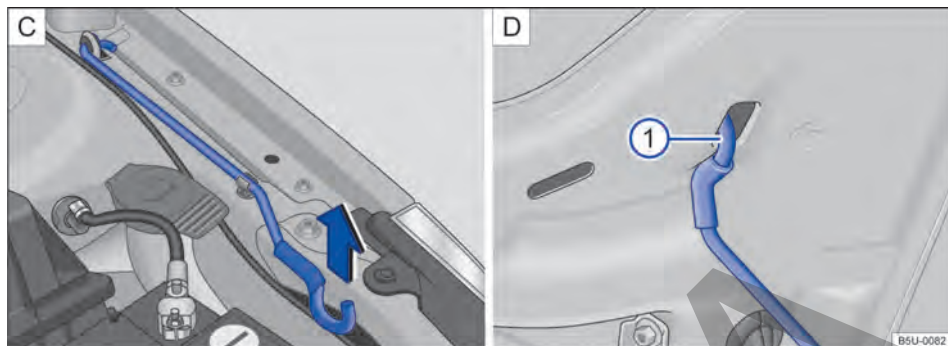

Fig. 202 A Palanca de desbloqueo de la tapa del compartimento del motor en la zona reposapiés del conductor. B Palanca de desbloqueo en la parte interior de la tapa del compartimento del motor. ▶



**Fig. 203** [C] Varilla de sujeción de la tapa del compartimento del motor. [D] Tapa del compartimento del motor apoyada en la varilla de sujeción.

### Abrir la tapa del compartimento del motor

- Antes de abrir la tapa del compartimento del motor, asegurarse de que los brazos de los limpiaparabrisas estén apoyados en el parabrisas → ①.
- Tirar de la palanca de desbloqueo en el sentido de la flecha → fig. 202 [A]. La tapa del compartimento del motor salta hacia fuera de la traba del cierre por la presión del resorte → ⚠.
- Levantar un poco la tapa del compartimento del motor y, al mismo tiempo, presionar hacia arriba la palanca de desbloqueo → fig. 202 [B], que está ubicada en la parte interior de la tapa, en el sentido de la flecha para abrir completamente la tapa del compartimento del motor.
- Retirar la varilla de sujeción del soporte en el sentido de la flecha → fig. 203 [C] y colocarla en la abertura de la tapa del compartimento del motor → fig. 203 ① [D].

### Cerrar la tapa del compartimento del motor

- Levantar un poco la tapa del compartimento del motor → ⚠.
- Retirar la varilla de sujeción del orificio → fig. 203 ① [D] y encajarla en el soporte del cierre → fig. 203 [C].
- Soltar la tapa del compartimento del motor de una altura de aproximada 20 cm en la zona de la traba del cierre - ¡no presionar!

Si la tapa del compartimento del motor no se cierra, abrirla nuevamente y cerrarla correctamente.

La tapa del compartimento del motor cerrada correctamente queda alineada con las piezas adyacentes de la carrocería.

### ⚠ ADVERTENCIA

Cuando la tapa del compartimento del motor esté abierta y sostenida por la varilla de sujeción, no apoyarse o aplicar fuerza de cierre en la tapa, ya que la varilla se dañará y puede provocar lesiones graves.

### ⚠ ADVERTENCIA

Una tapa del compartimento del motor cerrada incorrectamente puede abrirse súbitamente durante la conducción y bloquear la vista hacia adelante. Esto puede provocar accidentes y lesiones graves.

- Después de cerrar la tapa del compartimento del motor, comprobar si el bloqueo se enganchó correctamente en el cierre. La tapa del compartimento del motor debe quedar alineada con las piezas adyacentes de la carrocería.
- Si se constata durante la conducción que la tapa del compartimento del motor no está cerrada correctamente, parar inmediatamente y cerrar la tapa del compartimento del motor.
- Abrir o cerrar la tapa del compartimento del motor únicamente si no hay nadie en su radio de apertura.

### ⓘ AVISO

Para evitar daños a la tapa del compartimento del motor y los brazos de los limpiaparabrisas, solamente abrir la tapa del compartimento del motor con los limpiaparabrisas plegados. <

## Fluidos y recursos

**Todos los fluidos y recursos** son continuamente perfeccionados, como, por ejemplo, correas dentadas, neumáticos, líquido refrigerante del motor, aceites del motor, como también velas de encendido y la batería del vehículo. Por este motivo, el cambio de fluidos y recursos debe ser realizado por un Concesionario Volkswagen o por una empresa especializada. Los Concesionarios Volkswagen están siempre informados sobre los cambios.

### ⚠ ADVERTENCIA

Fluidos y recursos inadecuados, como también su utilización incorrecta, pueden causar accidentes, lesiones graves, quemaduras e intoxicación.

- Conservar fluidos únicamente en recipientes originales cerrados.
- Nunca utilizar latas de alimentos, botellas u otros recipientes vacíos para almacenar fluidos, ya que hay riesgo de que el fluido almacenado pueda ser ingerido por otras personas.
- Mantener los fluidos y recursos fuera del alcance de niños.
- Leer y prestar atención siempre a la información y las alertas de los envases de los fluidos.
- Utilizar productos que emitan vapores tóxicos siempre en áreas abiertas o bien ventiladas.
- Jamás utilizar combustible, trementina, aceite del motor, quitaesmaltes u otros líquidos volátiles para conservación del vehículo. Esas sustancias son tóxicas y muy inflamables. ¡Éstas pueden causar incendios y explosiones!

### ⓘ AVISO

- Reabastecer solamente con fluidos adecuados. De ninguna manera se deben utilizar fluidos diferentes de los recomendados. De lo contrario, ¡pueden ocurrir fallas graves de funcionamiento o un daño al motor!
- Los accesorios y piezas instalados delante de la entrada de aire perjudican la refrigeración del motor. ¡En condiciones de alta temperatura ambiente y demanda intensa del motor, éste puede sobrecalentarse!

🍃 Los fluidos que son derramados del vehículo son perjudiciales para el medio ambiente. Por ese motivo, controlar periódicamente el piso debajo del vehículo. Si se ven manchas de aceite u otros fluidos en el piso, mande a inspeccionar el vehículo a un Concesionario Volkswagen. ◀

## Agua de los limpiaparabrisas



**Fig. 204** En el compartimento del motor: tapa del tanque de agua de los lavaparabrisas.

Comprobar regularmente el nivel de agua del depósito de los lavaparabrisas y, de ser necesario, reabastecer.

- Abrir la tapa del compartimento del motor ⚠ → pág. 232.
- Se puede reconocer al tanque de agua de los lavaparabrisas por el símbolo 🚿 en la tapa → fig. 204.
- Verificar si todavía hay agua suficiente en el tanque de los lavaparabrisas.
- Para reabastecer, mezclar agua limpia con un producto de limpieza recomendado por Volkswagen → ⓘ. Observar las prescripciones para mezcla en el envase.
- En caso de temperaturas externas bajas, agregar un aditivo anticongelante para que el agua no se congele → ⚠.

**Vea la capacidad del depósito de agua de los lavavidrios en la** → pág. 306 ▶

## ⚠️ ADVERTENCIA

Nunca mezclar aditivo anticongelante o aditivos similares inadecuados al agua de los lavaparabrisas. Esto puede causar la formación de una película oleosa sobre el vidrio que reduce bastante la visibilidad.

- Utilizar agua limpia con un producto de limpieza de vidrios recomendado por Volkswagen.
- Eventualmente, mezclar aditivos anticongelantes adecuados al agua de los lavaparabrisas.

## ⚠️ AVISO

- Nunca mezclar los productos de limpieza recomendados por Volkswagen con otros productos de limpieza. Esto podrá producir la coagulación de los componentes y así provocar la obstrucción de los picos de los lavaparabrisas.
- ¡Al reabastecer, no confundir los fluidos de ninguna manera! De lo contrario, ¡pueden ocurrir fallas graves de funcionamiento o un daño al motor!

## Aceite del motor

### 📖 Introducción al tema

## ⚠️ ADVERTENCIA

Si se lo maneja de manera inadecuada, el aceite del motor puede causar quemaduras y otras lesiones graves.

- Usar siempre anteojos de protección durante el manejo del aceite del motor.
- El aceite del motor es tóxico y debe permanecer fuera del alcance de niños.
- Conservar el aceite del motor solamente con el recipiente original cerrado. Esto también cuenta para el aceite usado hasta el momento de su descarte.
- Nunca utilizar latas de alimentos, botellas u otros recipientes vacíos para almacenar el aceite del motor, ya que hay riesgo de que otras personas puedan ingerir el aceite del motor almacenado.



- El contacto frecuente con el aceite del motor puede causar lesiones en la piel. En caso de contacto con el aceite del motor, lavar la piel cuidadosamente con agua y jabón.
- Con el motor en funcionamiento, el aceite del motor queda extremadamente caliente, pudiendo causar quemaduras graves. Dejar siempre que se enfríe el motor.

🌿 La pérdida o derrame del aceite del motor puede contaminar el medio ambiente. Para que eso no ocurra, se recomienda sustituir el aceite del motor preferentemente en un Concesionario Volkswagen, que dispone de una herramienta especial, de la competencia técnica necesaria y está apto para resolver la cuestión de la eliminación del aceite usado.

- Si fueran visibles las manchas de aceite u otros fluidos en el piso debajo del vehículo, Volkswagen recomienda que el vehículo se inspeccione preferentemente en un Concesionario Volkswagen.

## Luz de advertencia

📖 Tenga en cuenta ⚠️, al principio de este capítulo, en la página 237.

Encendida	Causa posible / Solución
	Presión del aceite del motor muy baja.  <b>¡No continuar!</b> Desconectar el motor. Comprobar el nivel del aceite del motor, si es necesario, recargar con aceite del motor → pág. 238.  – Si la luz de advertencia permanece encendida y el nivel de aceite es el adecuado, <i>no</i> seguir viaje ni mantener el motor en funcionamiento. Esto puede resultar en daños al motor. Solicitar auxilio técnico especializado.

## ⚠️ ADVERTENCIA



Tener en cuenta las luces de advertencia encendidas y los mensajes de texto es fundamental para la seguridad del conductor y de los acompañantes, evitando posibles paradas del vehículo, como también eventuales accidentes.

- Nunca ignorar las luces de advertencia y los mensajes de texto.

- Parar el vehículo lo antes posible en un lugar seguro para todos los pasajeros del vehículo y los demás conductores.

**i** La luz de advertencia de la presión del aceite  no es un indicador del nivel del aceite del motor. El nivel del aceite del motor se debe controlar en intervalos regulares, preferentemente siempre que se reposta el depósito de combustible.

## Especificación del aceite del motor

 Tenga en cuenta , al principio de este capítulo, en la página 237.

**VW 508 88** es la norma del aceite lubricante para el motor de su Volkswagen. Esta norma se describe en el embalaje del aceite lubricante. En los concesionarios Volkswagen se dispone de información sobre los aceites de motor aprobados por Volkswagen.

En el llenado, los aceites de motor aprobados por Volkswagen según la norma **VW 508 88** se pueden mezclar entre sí.

Si en situación de emergencia no existe ningún aceite de motor homologado de la norma **VW 508 88**, provisoriamente se puede utilizar un aceite de motor que cumpla con los siguientes requisitos: especificación ACEA A3/B4, con clase de viscosidad **SAE 0W 30**, **SAE 0W 40**, **SAE 5W 30**, **SAE 5W 40**, **SAE 10W 30** o **SAE 10W 40**. No obstante, recomendamos que se ponga en contacto con un concesionario Volkswagen para que el cambio de aceite en el vehículo se realice con aceite del motor aprobado.

La especificación del aceite del motor se encuentra en el envase del aceite.



Los aceites de motor se perfeccionan continuamente. Los Concesionarios Volkswagen están siempre informados sobre los cambios. Por eso, Volkswagen recomienda realizar siempre los cambios de aceite del motor en un Concesionario Volkswagen.

### AVISO

- Utilizar solo la especificación de aceite del motor expresamente aprobada por Volkswagen. ¡El uso de otros aceites de motor puede provocar daños en el motor!

- No mezclar aditivos lubricantes adicionales al aceite del motor. Daños provocados por dichos aditivos están excluidos de la cobertura en garantía.
- Los daños en el motor provocados por el uso de aceite lubricante que no cumpla con la norma **VW 508 88** están excluidos de la garantía. 

## Comprobar el nivel del aceite del motor y reabastecer con aceite de motor

 Tenga en cuenta , al principio de este capítulo, en la página 237.

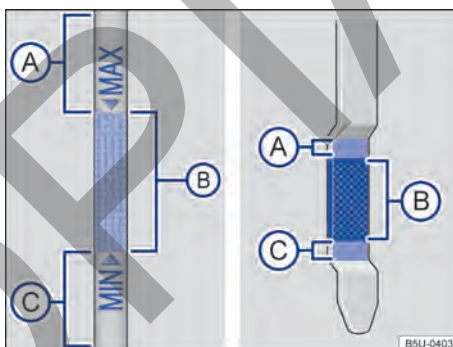

**Fig. 205** Varilla de medición del aceite con marca de nivel de aceite del motor.



**Fig. 206** En el compartimento del motor: tapón de la boca de llenado del aceite del motor. 

## Lista de control

Seguir las etapas en la secuencia indicada → ▲:

1. Estacionar el vehículo con el motor **caliente** en una superficie plana para evitar la lectura incorrecta del nivel de aceite del motor.
2. Apagar el motor y esperar algunos minutos para que el aceite del motor se escurra de vuelta hacia el cárter.
3. Abrir la tapa del compartimento del motor ▲ → pág. 232.
4. Identifique la boca de llenado del aceite del motor y la varilla de medición del aceite. La boca de llenado del aceite del motor está identificada con el símbolo  sobre la tapa → fig. 206 y la varilla de medición del aceite con la empuñadura de color. Si no está claro donde se encuentran la tapa y la varilla de medición de aceite, entrar en contacto con un Concesionario Volkswagen o una empresa especializada.
5. Retirar la varilla de medición del nivel de aceite del tubo guía y limpiarla con un paño limpio → ⓘ.
6. Volver a introducir la varilla de medición del nivel de aceite en el tubo guía hasta el final. Si hay una marca en la varilla de nivel de aceite, esta marca se debe ajustar a la ranura correspondiente en el extremo superior del tubo de guía al introducirla.
7. Retirar nuevamente la varilla de medición del aceite y leer el nivel del aceite del motor en la varilla de medición → fig. 205 de la siguiente manera:
  - Ⓐ: **no** agregar aceite → ⓘ. Continuar con la etapa 15.
  - Ⓑ: nivel de aceite correcto. Se puede agregar aceite (aproximadamente 0,5 l). Continuar con la etapa 8 o 15.
  - Ⓒ: agregar **obligatoriamente** aceite recomendado manteniendo el nivel dentro de la zona Ⓑ. Continuar con la etapa 8.
8. Después de la lectura del nivel del aceite del motor, introducir la varilla de medición de manera correcta en el tubo guía hasta el final.
9. Desenroscar la tapa de la boca de llenado de aceite del motor → fig. 206.
10. Reponga solo aceite del motor expresamente aprobado por Volkswagen gradualmente en pequeñas cantidades (no más de 0,5 l).

11. Para evitar que se llene demasiado, es necesario esperar aproximadamente un minuto después de reponer, para que el aceite del motor llegue hasta el cárter, hasta la marca de la varilla de medición del aceite del motor.
12. Vuelva a comprobar el nivel del aceite del motor en la varilla de medición antes de volver a agregar una pequeña cantidad de aceite del motor. Nunca recargar con aceite del motor en exceso → ⓘ.
13. Una vez finalizado el proceso de la reposición de aceite, el nivel del aceite del motor debe estar, al menos, en el medio del nivel → fig. 205 Ⓑ, pero jamás por encima del nivel Ⓐ → ⓘ.
14. Después de la carga, enrosque correctamente el tapón de la boca de llenado de aceite del motor.
15. Reintroduzca la varilla de medición del aceite de forma correcta en el tubo de guía hasta el tope.
16. Cierre la tapa del compartimento del motor de forma correcta ▲ → pág. 232.

Vea la cantidad de aceite del motor en la → pág. 306.

### ⚠ ADVERTENCIA

El aceite del motor podría inflamarse si entra en contacto con piezas calientes del motor. Esto puede causar incendios, quemaduras y otras lesiones graves.

- Si el aceite del motor se vierte sobre las piezas del motor cuando están frías, el aceite se puede calentar cuando el motor está marcha y provocar un incendio.
- Después de la reposición, asegúrese siempre que el tapón de la boca de llenado de aceite esté cerrado correctamente y que la varilla de medición del aceite también esté correctamente introducida en el tubo de guía. De esta forma, puede evitarse un derramamiento de aceite del motor sobre piezas calientes del motor en funcionamiento.

### ⓘ AVISO

- No arranque el motor si el nivel de aceite del motor está por encima del nivel → fig. 205 Ⓐ. Buscar ayuda técnica especializada. De lo contrario, ¡pueden dañarse el catalizador y el motor!



- Al cambiar o reabastecer fluidos, asegurarse de que los fluidos están en los recipientes correctos. ¡Los líquidos incorrectos pueden provocar fallas graves de funcionamiento y daños en el motor!

### ⚠ AVISO

Utilizar únicamente paños que no se deshilachen y no suelten hilos para limpiar la varilla de medición del nivel del aceite, esos residuos pueden causar daños al motor.

En ninguna circunstancia el nivel de aceite del motor debe sobrepasar el área → fig. 205 (A). Con el nivel por encima de esta área, el sistema de escape puede extraer el aceite a través de la ventilación del cárter y lanzarlo a la atmósfera. Además, el aceite puede quemarse en el interior del catalizador, dañándolo.

La pérdida o derrame del aceite del motor puede contaminar el medio ambiente. Para que esto no ocurra, Volkswagen recomienda cambiar el aceite del motor preferentemente en un Concesionario Volkswagen, que dispone de herramientas especiales y la competencia técnica necesaria, y está apto para resolver el descarte del aceite usado.

### Consumo de aceite del motor

📖 **Tenga en cuenta** ⚠, al principio de este capítulo, en la página 237.

El consumo de aceite de motor puede variar de un motor a otro. Debido al diseño de los motores de combustión interna, para que haya una lubricación adecuada de los componentes, parte del aceite lubricante se consume durante el funcionamiento normal del motor, por lo tanto, el consumo de aceite del motor puede variar durante la vida útil del motor. Además, dependiendo de la forma de conducir y de las condiciones de uso del vehículo, el consumo de aceite puede alcanzar hasta 0,5 l en 1 000 km. Por eso, el nivel del aceite del motor se debe comprobar en intervalos regulares – preferentemente en cada suministro o antes de realizar viajes largos.

En caso de alta demanda del motor, el nivel del aceite del motor debe estar lo más cerca posible del nivel → fig. 205 (A), sin sobrepasarse, como, por ejemplo, en viajes largos en carreteras durante el verano o durante travesías de montañas. ◀

### Cambio del aceite del motor

📖 **Tenga en cuenta** ⚠, al principio de este capítulo, en la página 237.

El aceite del motor se debe cambiar regularmente. Observe qué intervalo de servicio se aplica al vehículo → pág. 276. Asegurarse de que esos intervalos sean largos, principalmente cuando se usa el vehículo en condiciones de severidad, en donde se deberán realizar algunos servicios con mayor frecuencia.

Por exigir herramientas especiales y conocimientos técnicos, el cambio del aceite del motor y del filtro debe ser realizado por una empresa especializada, lo cual también asegura una eliminación adecuada del aceite usado. Para esto, Volkswagen recomienda los Concesionarios Volkswagen.

Más información acerca de los intervalos de mantenimiento está disponible en el → pág. 276.

### ⚠ ADVERTENCIA

Si en casos excepcionales realmente se necesita sustituir el aceite del motor, tener en cuenta los siguientes puntos:

- Usar siempre anteojos de protección.
- Dejar siempre el motor enfriarse totalmente para evitar quemaduras.
- Mantener los brazos horizontalmente al desatornillar el tornillo de drenaje del aceite para evitar que el aceite drenado pueda escurrirse por el brazo.
- Utilizar un recipiente apropiado para recolectar el aceite usado, en el cual pueda colocarse, como mínimo, la cantidad total de aceite del motor.
- Nunca utilizar latas de alimentos, botellas u otros recipientes vacíos para almacenar el aceite del motor, ya que, de esta forma, el aceite del motor contenido en los mismos no siempre podrá ser identificado por otras personas. ▶

- El aceite del motor es tóxico y debe permanecer fuera del alcance de niños.

### ⚠ AVISO

No mezclar aditivos lubricantes adicionales al aceite del motor. Daños provocados por dichos aditivos están excluidos de la cobertura en garantía.

 Volkswagen recomienda que el aceite y el filtro sean sustituidos, preferentemente, en un Concesionario Volkswagen, que dispone de la herramienta especial, de la competencia técnica necesaria y está apto para resolver la cuestión de la eliminación del aceite usado de manera ambientalmente adecuada.

- Nunca descarte el aceite usado en jardines, zonas forestales, cloacas, calles y vías, ríos o afluentes, ya que contamina el medio ambiente.
- Para vaciar completamente el aceite usado, utilice un recipiente adecuado y con una capacidad suficiente para recoger la totalidad de aceite presente en el motor, ver → pág. 306.

## Líquido refrigerante del motor

### 📖 Introducción al tema

¡Nunca trabajar con el sistema de refrigeración del motor si no se está familiarizado con los procedimientos necesarios y solo se tiene a disposición herramientas, equipos y fluidos inapropiados → ⚠! En ese caso, dejar que todos los trabajos sean realizados por una empresa especializada. Para esto, Volkswagen recomienda los Concesionarios Volkswagen.

Trabajos inapropiados pueden causar lesiones graves.

### ⚠ ADVERTENCIA

¡El líquido refrigerante del motor es tóxico!

- Conservar el líquido refrigerante del motor solo en su recipiente original cerrado y en lugar seguro.

- Nunca utilizar latas de alimentos, botellas u otros recipientes vacíos para almacenar el líquido refrigerante del motor, ya que existe el riesgo de que otras personas ingieran el líquido almacenado.
- Mantener el líquido refrigerante del motor fuera del alcance de los niños.
- Asegurarse de que sea prevista la proporción de aditivo para el líquido refrigerante del motor correcto de acuerdo con la temperatura ambiente más baja esperada en la cual operará el vehículo.
- En temperaturas extremadamente bajas, el líquido refrigerante puede congelarse y causar la detención del vehículo. En ese caso, la calefacción interna del vehículo tampoco funcionará, pudiendo disminuir la temperatura corporal de los ocupantes que no estén vistiendo ropas adecuadas al clima.
- La exposición prolongada al frío y la pérdida de calor corporal son factores perjudiciales a la salud humana.

 En ninguna circunstancia, el líquido de refrigeración del motor viejo debe reutilizarse. Preste atención, también, a las normas específicas para el descarte de este producto.

 Volkswagen recomienda recargar o sustituir el líquido refrigerante del motor y sus aditivos en un Concesionario Volkswagen, que descarta los fluidos correctamente. Nunca descarte los líquidos usados en jardines, zonas forestales, cloacas, calles y vías, ríos o afluentes, ya que contamina el medio ambiente.

### 📖 Especificaciones del líquido refrigerante del motor

📖 Tenga en cuenta ⚠, al principio de este capítulo, en la página 241.

El sistema de refrigeración del motor lleva de fábrica una mezcla de **agua destilada** y una parte del 40% de aditivo para el líquido refrigerante del motor G12evo (TL-VW 774 L).

Esta mezcla ofrece no solo protección anticongelante hasta -25 °C, sino que también protege contra la corrosión las piezas de aleación del sistema de refrigeración del motor. Asimismo, la

mezcla evita la acumulación de caliza y eleva bastante el punto de ebullición del líquido refrigerante del motor.

Para proteger el sistema de refrigeración del motor, el porcentaje de aditivo para el líquido refrigerante del motor debe ser *siempre* al menos un 40%, incluso en climas cálidos y cuando se necesita protección anticongelante.

Si, por razones climáticas, se necesita una mayor protección anticongelante, se puede aumentar la proporción de aditivo en el líquido refrigerante del motor. No obstante, el porcentaje de aditivo en el líquido refrigerante motor no puede ser superior al 60%, porque de lo contrario la protección anticongelante descendería nuevamente y empeoraría la refrigeración.

Cuando se reponga líquido refrigerante del motor, utilice una mezcla de **agua destilada** y al menos un 40 % de aditivo para el líquido refrigerante del motor, para mantener una protección anticorrosiva óptima → ⓘ.

La mezcla de G 12evo con líquido refrigerante del motor G 13 (TL-VW 774 J), G 12 plus-plus (TL-VW 774 G), G 12 plus (TL-VW 774 F) o G 12 (color rojo) empeora notablemente la protección contra la corrosión y, por lo tanto, debe evitarse.

En los concesionarios Volkswagen se dispone de información sobre el líquido refrigerante homologado por Volkswagen. Por eso, Volkswagen recomienda realizar siempre los cambios de líquido refrigerante en un Concesionario Volkswagen.

#### ⚠ ADVERTENCIA

Una protección anticongelante insuficiente en el sistema de refrigeración del motor puede hacer colapsar el motor.

- Asegúrese de que esté prevista la proporción correcta de aditivo para el líquido refrigerante del motor según la temperatura ambiente en la que operará el vehículo.

#### ⓘ AVISO

Nunca mezcle aditivos del líquido refrigerante del motor originales con otros líquidos refrigerantes no liberados por Volkswagen. La mezcla con líquidos refrigerantes no homologados puede causar graves daños al motor y al sistema de refrigeración del motor.

- Si el líquido del depósito compensador del líquido refrigerante del motor tiene una coloración marrón, el líquido refrigerante del motor

está contaminado. En ese caso, debe cambiarse el líquido refrigerante del motor inmediatamente. De lo contrario, ¡pueden ocurrir fallas graves de funcionamiento o daños al motor!

🌿 En ninguna circunstancia, el líquido de refrigeración del motor viejo debe reutilizarse. Preste atención, también, a las normas específicas para el descarte de este producto.

🌿 Volkswagen recomienda recargar o sustituir el líquido refrigerante del motor y sus aditivos en un Concesionario Volkswagen, que descarta los fluidos correctamente. Nunca descarte los líquidos usados en jardines, zonas forestales, cloacas, calles y vías, ríos o afluentes, ya que contamina el medio ambiente. ◀

### Comprobar el nivel del líquido refrigerante del motor y recargar con líquido refrigerante

📖 Tenga en cuenta ⚠, al principio de este capítulo, en la página 241.

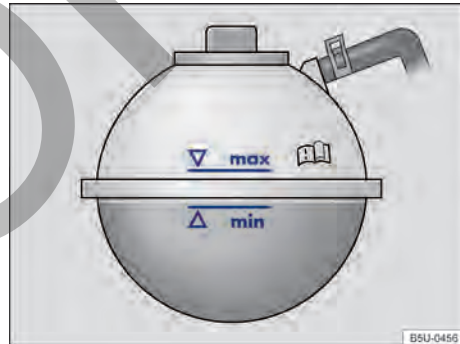
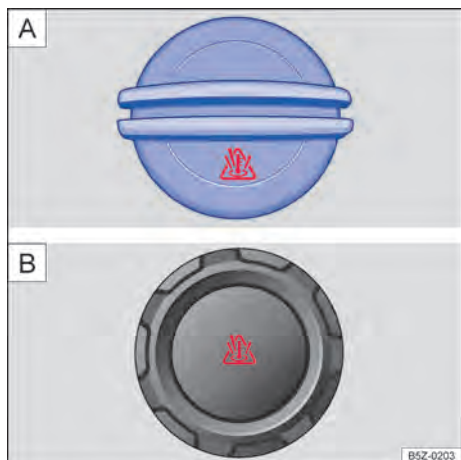

Fig. 207 En el compartimento del motor: marca en el depósito de expansión del líquido refrigerante del motor. ▶



**Fig. 208** En el compartimento del motor: **A** tapa del depósito de expansión del líquido de refrigeración del motor (variante 1) o **B** tapa del depósito de expansión del líquido de refrigeración del motor (variante 2).

Si el nivel del líquido refrigerante del motor está demasiado bajo, la luz de advertencia del líquido refrigerante del motor se encenderá.

### Preparaciones

- Estacionar el vehículo en una superficie plana y firme.
- Dejar el motor enfriarse → ⚠.
- Abrir la tapa del compartimento del motor ⚠ → pág. 232.
- El depósito del líquido refrigerante del motor se reconoce por el símbolo ⚠ en la tapa → fig. 208.

### Comprobar el nivel del líquido refrigerante del motor

- Con el motor frío, comprobar el nivel del líquido refrigerante del motor por la marca lateral del depósito → fig. 207.
- Si el nivel del líquido en el tanque está por debajo de la marca mínima ("mín"), recargar con líquido refrigerante del motor. Con el motor caliente, el nivel del líquido refrigerante del motor puede quedar un poco por encima del borde superior del área demarcada.

### Recargar con líquido refrigerante del motor

- Colocar siempre un paño adecuado sobre el tapón de cierre del depósito para proteger el rostro, las manos y los brazos del líquido refrigerante del motor caliente o del vapor.
- Desenroscar cuidadosamente la tapa → ⚠ en sentido antihorario.
- Recargar solamente con líquido refrigerante del motor **nuevo** y de acuerdo con las especificaciones de Volkswagen (→ pág. 241) → ⓘ.
- El nivel del líquido refrigerante del motor debe permanecer dentro de la marca del depósito → fig. 207. **¡No completar por encima de la marca "máx" → ⓘ!**
- Enroscar firmemente la tapa en sentido horario.
- Si en caso de emergencia no dispone de líquido refrigerante del motor con la especificación exigida, ¡no utilice ningún aditivo para el líquido refrigerante del motor! En su lugar, complete solo con **agua destilada** → ⓘ. Luego, la mezcla con la proporción correcta de aditivo para el líquido refrigerante del motor → pág. 241 se debe restablecer lo más rápido posible.

### ⚠ ADVERTENCIA

El vapor o el líquido refrigerante del motor calientes pueden causar quemaduras graves.

- Nunca abrir la tapa del compartimento del motor cuando se puede notar vapor o líquido refrigerante saliendo del compartimento del motor. Esperar siempre hasta que no se note vapor o líquido refrigerante saliendo.
- Dejar siempre el motor enfriarse totalmente antes de abrir cuidadosamente la tapa del compartimento del motor. Al ser cambiadas, las partes calientes pueden quemar la piel.
- Cuando el motor se haya enfriado, se debe tener en cuenta lo siguiente antes de abrir la tapa del compartimento del motor.
  - Ponga el freno de estacionamiento y coloque la palanca selectora en la posición N o la palanca de cambio en punto muerto.
  - Retirar la llave del vehículo de la cerradura de encendido.
  - Mantener a los niños siempre lejos del compartimento del motor y bajo la supervisión de adultos.

- Con el motor caliente, el sistema de refrigeración del motor está bajo presión. Nunca abrir el tapón de cierre del depósito del líquido refrigerante del motor con el motor caliente. De haberlo hecho, el líquido refrigerante puede salpicar y causar quemaduras y lesiones graves.
  - Girar la tapa lentamente y con mucho cuidado en el sentido antihorario mientras se presiona la tapa levemente hacia abajo.
  - Proteger siempre el rostro, las manos y los brazos del líquido refrigerante del motor caliente o del vapor con un paño grande y espeso.
- Al recargar, no derramar fluidos sobre partes del motor o sobre el sistema de escape. Los fluidos derramados pueden causar incendios. En circunstancias determinadas, el etilenglicol del líquido refrigerante del motor puede incendiarse.

### ⚠ AVISO

- Completar con líquido refrigerante del motor solamente hasta la marca "máx" → fig. 207. De lo contrario, al calentarse, el líquido excedente sería expulsado del sistema de refrigeración del motor y podrá causar daños.
- En caso de mayores pérdidas de líquido refrigerante del motor, completar con líquido refrigerante solamente con el motor *totalmente enfriado*. Se atribuyen mayores pérdidas de líquido refrigerante del motor a derramamientos del sistema de refrigeración. El sistema de refrigeración del motor debe ser verificado por un Concesionario Volkswagen o por una empresa especializada. ¡De lo contrario, el motor puede dañarse!
- Al reabastecer con fluidos, asegurarse de que se está llenando el depósito correcto. ¡El uso de fluidos incorrectos puede resultar en fallas de funcionamiento graves y daños al motor!

## Líquido de frenos



Fig. 209 En el compartimento del motor: tapón de cierre del depósito del líquido de frenos.

Con el paso del tiempo, el líquido de frenos absorbe la humedad del aire ambiente. Un excesivo contenido de agua en el líquido de frenos provoca daños en el sistema de frenos. El punto de ebullición del líquido de frenos también disminuye bastante. En caso de contenido excesivo de agua, podrán formarse burbujas de vapor en el sistema de frenos cuando son solicitados intensamente y en una frenada total. Las burbujas de vapor reducen la eficacia del freno, aumentan considerablemente la distancia de frenado y pueden hasta causar la falla total del sistema de frenos. La propia seguridad y la seguridad de otros conductores dependen de un sistema de frenos que funcione correctamente en cualquier momento → ⚠.

### Especificación del líquido de frenos

Volkswagen desarrolló un líquido de frenos especial, optimizado para el sistema de frenos del vehículo. Volkswagen recomienda, para un funcionamiento ideal del sistema de frenos, el uso de un solo líquido de frenos con la especificación DOT 4 → fig. 209. Recomendamos también utilizar el líquido de frenos original Volkswagen.

Comparar la información con las indicaciones del envase del líquido de frenos, y asegurarse de utilizar siempre el líquido de frenos correcto para el vehículo.

Fluido de frenos adecuados se pueden adquirir en un Concesionario Volkswagen. ▶

## Nivel del líquido de frenos

El nivel del líquido de frenos debe estar siempre entre las marcas MIN y MAX o por encima de la marca MIN del depósito del líquido de frenos → ⚠.

El nivel del líquido de frenos no puede ser verificado con precisión en todos los modelos, ya que las piezas del motor impiden la visión del nivel del líquido de frenos en el depósito del líquido de frenos. Cuando el nivel del líquido de frenos no puede leerse con precisión, buscar auxilio técnico especializado.

El nivel del líquido de frenos disminuye mínimamente durante la conducción, ya que las pastillas de freno se gastan y el freno se reajusta automáticamente.

## Cambio del líquido de frenos

El líquido de frenos debe ser sustituido por una empresa especializada. Para ello Volkswagen recomienda buscar un Concesionario Volkswagen. Permitir el reabastecimiento únicamente con líquido de frenos nuevo que presente la especificación requerida.

### ⚠ ADVERTENCIA

Una falla del freno o una eficacia del freno reducida pueden ser causadas por un nivel del líquido de frenos muy bajo o por un líquido de frenos muy viejo o inadecuado.

- Comprobar regularmente el sistema de frenos y el nivel del líquido de frenos.
- Realizar el cambio del líquido de frenos regularmente.
- Una demanda intensa de los frenos con líquido de frenos viejo puede causar una formación de burbujas de vapor. Las burbujas de vapor reducen la eficacia del freno, aumentan considerablemente la distancia de frenado y pueden causar la falla total del sistema de frenos.
- Cerciorarse de utilizar el líquido de frenos correcto. Utilizar solo líquido de frenos con la especificación DOT 4. Cualquier otro líquido de frenos puede restringir la función de frenado y reducir la eficacia del freno. No utilice el líquido de frenos si la especificación DOT 4 no figura en el embalaje del líquido de frenos.
- El líquido de frenos reabastecido debe ser nuevo.

### ⚠ ADVERTENCIA

El líquido de frenos es tóxico.

- Para reducir el peligro de intoxicación, nunca utilizar botellas de bebida u otros recipientes para guardar el líquido de frenos. Esos recipientes pueden inducir a personas a beber los líquidos, inclusive cuando el recipiente está identificado.
- Conservar el líquido de frenos siempre en los recipientes originales y fuera del alcance de los niños.

### 📢 AVISO

El líquido de frenos derramado o salpicado daña la pintura del vehículo, las piezas de plástico y los neumáticos. Limpiar inmediatamente el líquido de frenos derramado o salpicado sobre la pintura del vehículo o sobre otras piezas del vehículo.

- Nunca mezclar líquidos de freno diferentes.
- Limpiar el tapón de cierre antes de retirarlo y colocarlo en el depósito para cerrarlo.

🌿 El fluido del freno puede contaminar el medio ambiente. Recoger y descartar los fluidos utilizados correctamente.

🌿 La sustitución del líquido de frenos exige cuidados especiales, equipos y conocimientos respecto a las normas de destino ambientalmente adecuadas. Por esto, está prohibido el descarte/disposición de líquido de frenos y de su respectivo embalaje con la basura doméstica. La legislación determina procedimientos específicos en estos casos. Para su mayor seguridad y confort, Volkswagen recomienda realizar la sustitución del fluido de freno en un Concesionario Volkswagen. ◀

## Sistema de arranque en frío

### 📖 Introducción al tema

*El sistema de arranque en frío es válido solo para vehículos movidos por Etanol o TOTALFLEX, que tienen depósito auxiliar de gasolina, para arranque en frío.* ▶

El sistema de arranque en frío entrará en funcionamiento, automáticamente, cuando la temperatura del líquido refrigerante esté muy baja y el depósito de combustible con elevada proporción de etanol.

### ⚠ ADVERTENCIA

Un suministro incorrecto y el uso inadecuado del combustible pueden causar explosiones, incendios, quemaduras y otras lesiones graves.

- Asegúrese siempre de cerrar correctamente de la tapa del depósito de gasolina del sistema de arranque en frío para evitar la evaporación y la pérdida de combustible.
- El combustible es altamente explosivo y fácilmente inflamable, y puede causar quemaduras graves y otras lesiones.
- Si al repostar el vehículo con el motor en marcha o si se introduce bien la pistola del surtidor en la boca de llenado del depósito de gasolina do sistema de arranque en frío.
- Si el procedimiento anterior no se respeta, puede hacer que el combustible salpique o se derrame, habiendo un posible riesgo de incendios, explosiones, quemaduras graves y otras lesiones.
- Por motivos de seguridad, apagar el motor y desconectar el encendido al cargar.
- Al cargar, apagar siempre el teléfono móvil, radios portátiles y otros equipos de radio. Las radiaciones electromagnéticas pueden generar chispas y de este modo provocar un incendio.
- Nunca entrar en el vehículo durante la carga. Si se necesita entrar en el vehículo, cerrar la puerta y tocar una superficie metálica antes de tomar nuevamente la pistola de suministro. Esto impide la generación de descargas electroestáticas causadoras de chispas. Al cargar, las chispas pueden iniciar un incendio.
- Evitar descargas electroestáticas y radiaciones electromagnéticas al cargar.
- Observar las indicaciones de seguridad de la estación de servicio.
- Nunca derramar combustible en el vehículo o en el maletero.

### ⚠ AVISO

Quitar inmediatamente el combustible derramado de todas las piezas del vehículo para evitar daños a la caja de la rueda, neumáticos y pintura.

🍃 Durante la carga, se puede derramar combustible en el suelo y contaminar el medio ambiente. Para que esto no suceda, es necesario repostar en estaciones autorizadas, que posean un sistema correcto de recolección y descarte de líquidos.

### Depósito de gasolina para el sistema de arranque en frío

📖 Tenga en cuenta ⚠ y ⚠, al principio de este capítulo, en la página 246.

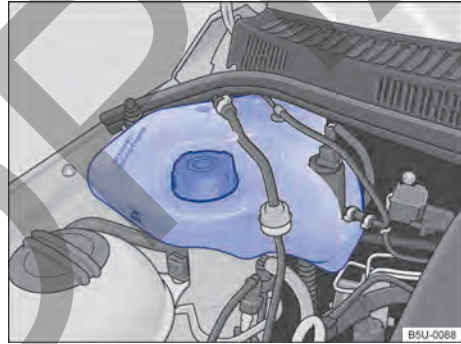

Fig. 210 En el compartimento del motor: depósito de gasolina para el sistema de arranque en frío.

**El tanque de gasolina para el sistema de arranque en frío está disponible apenas para vehículos con motor TOTALFLEX.**

Antes de cargar, desconectar siempre el motor, el encendido y el teléfono móvil, y mantenerlos desconectados durante el proceso de carga.

El depósito de gasolina del sistema de arranque en frío se encuentra en el compartimento del motor, del lado derecho → fig. 210.



## Carga del depósito de gasolina del sistema de arranque en frío

- Abrir la tapa del depósito del sistema de arranque en frío, girándola en el sentido antihorario.
- Introducir cuidadosamente el pico de la bomba de carga en el depósito y posicionar de forma que no toque el fondo del depósito, para evitar derramamiento de gasolina.
- Nunca sobrepasar la marca "MÁX" indicada en el depósito → fig. 210.
- Remover el pico de la bomba de carga del depósito.
- Posicionar la tapa en la boquilla y girar en el sentido horario para cerrar el depósito.

El tanque de gasolina para el sistema de arranque en frío **debe ser cargado, preferentemente, con gasolina con aditivos**. Vea la capacidad del depósito en la → pág. 306.

### ⚠ ADVERTENCIA

Nunca llenar el depósito del sistema de arranque en frío por encima de la marca "MÁX".

- Una carga incorrecta y el manejo incorrecto de la gasolina pueden causar explosiones, incendios, quemaduras y lesiones graves. En caso de gasolina derramada, cerrar la tapa del depósito y quitar la gasolina derramada con agua.
- Durante la carga, por motivos de seguridad es necesario desconectar el motor, el encendido, el ventilador del sistema de ventilación y calefacción o del aire acondicionado, el teléfono móvil, radios portátiles y otros equipos de radio.

 Volkswagen recomienda completar el nivel del depósito de gasolina del sistema de arranque en frío por cada carga del vehículo. Principalmente, cuando la temperatura ambiente está muy baja y el depósito de combustible con elevada proporción de etanol.

## Sistema de arranque en caliente (E-FLEX)

### Información sobre el sistema de arranque en caliente

*El sistema de arranque en caliente es válido solo para vehículos sin el depósito de gasolina del sistema de arranque en frío → pág. 245.*

El sistema de arranque en caliente comenzará a funcionar, automáticamente, cuando la temperatura del líquido refrigerante del motor sea muy baja y el depósito de combustible tenga elevada proporción de etanol.

Al conectar el encendido, la luz de control  se enciende en el instrumento combinado. Esperar que la luz de control se apague en el instrumento combinado para poner en marcha el motor.

Si la solicitud de arranque se realiza antes de que se apague la luz de control  en el instrumento combinado, la luz parpadeará indicando la necesidad de interrumpir el procedimiento de arranque → pág. 97.

Para temperaturas de operación del sistema de arranque en caliente por debajo de 0 °C, bajo condiciones severas de funcionamiento del motor, como, por ejemplo, batería del vehículo débil, combustible de baja calidad, revisiones del motor no realizadas, luz de control de emisiones del sistema de escape (OBD) encendida → pág. 206, etc., podrá ser necesario más de un intento de arranque.

Para que no exista dificultad en el arranque con el motor frío, después de repostar con un combustible diferente del que se encuentra en el depósito, el vehículo deberá recorrer aproximadamente 5 kilómetros para el reconocimiento del nuevo combustible o de la mezcla → pág. 202.

- ◀ En caso de falla en algún componente del sistema de arranque en caliente, la luz de control  se encenderá y permanecerá encendida después de que el motor se ponga en marcha. Si esto sucede, podría haber dificultad en el arranque con el motor frío y se recomienda que el sistema se verifique en un Concesionario Volkswagen o en una empresa especializada. ▶

## ⓘ AVISO

- Si el vehículo TOTALFLEX está inmovilizado por **“falta de combustible”**, será necesario cargar el vehículo con el mismo tipo del último combustible utilizado - gasolina o etanol.
- De ser necesario cargar el depósito con un combustible diferente del que estaba siendo utilizado, podrá ocurrir:
  - Dificultad al arrancar con el motor frío.
  - Disminución perceptible en el rendimiento del motor.
- El vehículo deberá recorrer aproximadamente 5 kilómetros para reconocer el nuevo combustible, para que no ocurra una de las situaciones anteriores.

 Durante la carga, se puede derramar combustible en el suelo y contaminar el medio ambiente. Para que esto no suceda, es necesario repostar en estaciones autorizadas, que posean un sistema correcto de recolección y descarte de líquidos.

## Batería del vehículo

### Introducción al tema

La batería del vehículo es parte integrante del sistema eléctrico del vehículo.

¡Nunca realizar trabajos con el sistema eléctrico si no se está familiarizado con los procedimientos necesarios y con las precauciones de seguridad generalmente válidas y si se tiene a disposición solamente herramientas inadecuadas → ! En ese caso, dejar que todos los trabajos sean realizados por una empresa especializada. Para esto, Volkswagen recomienda los Concesionarios Volkswagen. Trabajos inadecuados pueden causar lesiones graves.

### Ubicación de la batería del vehículo

La batería del vehículo se encuentra en el compartimento del motor.

## Significado de las alertas en la batería del vehículo



¡Usar siempre anteojos de protección!



El electrolito es muy corrosivo. ¡Usar siempre guantes y anteojos de protección!



¡Fuego, chispas, humo y luz expuesta están prohibidos!



¡Al cargar la batería del vehículo se produce una mezcla de gases altamente explosiva!



¡Mantener la batería del vehículo y su electrolito lejos del alcance de los niños!

## ADVERTENCIA

Los trabajos en la batería del vehículo y en el sistema eléctrico pueden causar quemaduras químicas o descargas eléctricas graves. Antes de cualquier trabajo, leer y respetar siempre las siguientes alertas y precauciones de seguridad:

- Antes de todo trabajo con la batería del vehículo, desconectar el encendido y todos los consumidores eléctricos y desconectar el cable del polo negativo de la batería del vehículo.
- Mantener los niños lejos del electrolito y de la batería del vehículo.
- Usar siempre anteojos de protección.
- El electrolito es muy corrosivo. Éste puede quemar la piel y provocar la pérdida de la visión. Al manejar la batería del vehículo, proteger principalmente las manos, los brazos y los ojos de salpicaduras de electrolito.
- Nunca abra una batería del vehículo.
- No fumar y nunca trabajar cerca de llamas expuestas o de chispas.
- Evitar la producción de chispas por cables y aparatos eléctricos, así como también por descargas electrostáticas.
- Nunca poner los polos de la batería en corto circuito.
- Nunca utilizar una batería del vehículo dañada, con la necesidad de sustituirla inmediatamente, bajo riesgo de que la batería explote.
- Una batería descargada puede congelarse en temperaturas de aproximadamente 0 °C. En caso de congelamiento, la batería también debe ser sustituida inmediatamente.

- Asegurarse de que no haya personas en el interior del vehículo durante el cambio de batería. En caso de una falla eléctrica, los airbags pueden activarse accidentalmente y provocar lesiones graves o hasta fatales en los ocupantes del vehículo.

### ⓘ AVISO

- Nunca desconectar la batería del vehículo con el encendido activado o con el motor en funcionamiento ni conectarla a otra, ya que, de lo contrario, el sistema eléctrico y los componentes electrónicos pueden dañarse.
- No exponer la batería del vehículo por períodos prolongados a la luz solar directa, ya que los rayos ultravioletas pueden dañar la carcasa de la batería.
- Con el vehículo detenido durante un largo período, proteja la batería del vehículo del frío, no deje el vehículo en un lugar abierto para que no se "congele" y, de esta forma, se destruya.

🍃 Nunca instale una batería dañada o que no cierre bien. Elimínela como residuo dentro de las normas de defensa al medio ambiente → pág. 250, *Cargar, sustituir, desconectar o conectar la batería del vehículo.*

📘 Después de encender el motor con la batería del vehículo totalmente descargada o cambiada, las configuraciones del sistema (como hora y programaciones) pueden desprogramarse o apagarse. Comprobar y corregir las configuraciones después de que la batería del vehículo haya sido suficientemente cargada.

### Luz de advertencia

📖 Tenga en cuenta ⚠ y ⓘ, al principio de este capítulo, en la página 248.

Encendida	Causa posible / Solución
	Alternador averiado. Buscar un Concesionario Volkswagen o una empresa especializada. Comprobar el sistema eléctrico.
🔌	Desconectar los consumidores eléctricos no necesarios. La batería del vehículo no se carga por el alternador durante la conducción.



Al conectar el encendido, algunas luces de advertencia y de control se encienden rápidamente a modo de comprobación. Éstas se apagan después de algunos segundos.

### ⚠ ADVERTENCIA

Tener en cuenta las luces de advertencia encendidas y los mensajes de texto es fundamental para la seguridad del conductor y de los acompañantes, evitando posibles paradas del vehículo, como también eventuales accidentes.

- Nunca ignore las luces de advertencia encendidas ni los mensajes de texto.
- Parar el vehículo lo antes posible en un lugar seguro para todos los pasajeros del vehículo y los demás conductores.

### ⓘ AVISO

Tenga en cuenta siempre las luces de control encendidas y los mensajes de texto para evitar daños en el vehículo.

### Comprobar el nivel de electrólito de la batería del vehículo

📖 Tenga en cuenta ⚠ y ⓘ, al principio de este capítulo, en la página 248.

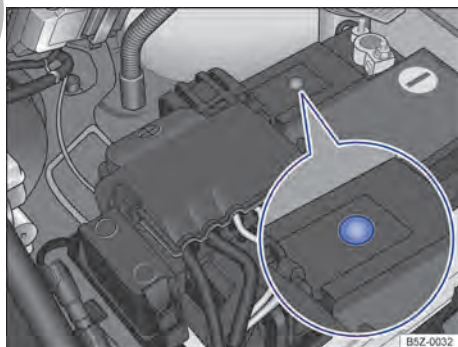

Fig. 211 En el compartimento del motor: ejemplo de posición del visor en el lado superior de la batería del vehículo.

Controlar regularmente el nivel de electrólito con altos kilometrajes, en países de clima cálido y en una batería del vehículo antigua. Más allá de eso, la batería del vehículo no requiere de mantenimiento.

## Preparaciones

- Preparar el vehículo para trabajos en el compartimento del motor → pág. 232.
- Abrir la tapa del compartimento del motor ⚠ → pág. 234.

## Comprobar el nivel del electrolito de la batería

- Brindar iluminación suficiente para poder reconocer nítidamente los colores. Jamás utilizar llamas expuestas u objetos incandescentes como iluminación.
- El visor redondo → fig. 211 en la parte superior de la batería del vehículo cambia de color dependiendo del nivel del electrolito.
- Golpear suavemente en el visor, para eliminar eventuales burbujas de aire que podrían alterar el color.

**Amarillo claro o incoloro** Nivel de electrolito de la batería del vehículo es demasiado bajo. La batería del vehículo debe ser verificada por un Concesionario Volkswagen o por una empresa especializada y, de ser necesario, sustituida.

Los posibles colores diferentes se destinan al diagnóstico de la batería en un Concesionario Volkswagen o en una empresa especializada.

### ⚠ ADVERTENCIA

Los trabajos con la batería del vehículo puede causar quemaduras químicas, explosiones o descargas eléctricas graves.

- ¡Usar siempre guantes y anteojos de protección!
- El electrolito es muy corrosivo. Éste puede quemar la piel y provocar la pérdida de la visión. Al manejar la batería, proteger principalmente las manos, los brazos y los ojos de salpicaduras de electrolito.
- Nunca girar la batería del vehículo. El electrolito puede salirse de las aberturas de ventilación y causar quemaduras químicas.
- Nunca abra una batería del vehículo.
- En caso de salpicaduras de electrolito en la piel o los ojos, lavar inmediatamente el área afectada con agua fría por algunos minutos. Luego, buscar inmediatamente ayuda médica.
- En caso de ingerir el electrolito, buscar ayuda médica inmediata.

## Cargar, sustituir, desconectar o conectar la batería del vehículo

📖 Tenga en cuenta ⚠ y ⚠, al principio de este capítulo, en la página 248.

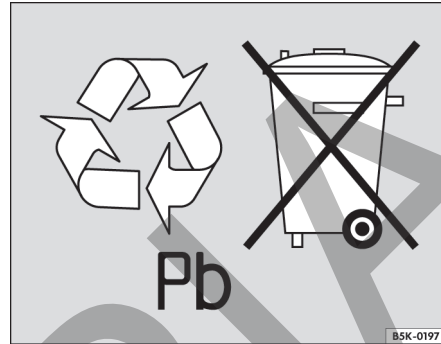

**Fig. 212** Las baterías contienen sustancias tóxicas y su reciclaje es obligatorio. Por lo tanto, queda prohibida su eliminación / disposición junto con la basura doméstica y la batería debe devolverse al revendedor, después de la sustitución.

## Cargar la batería del vehículo

La carga de la batería del vehículo debe ser realizada por una empresa especializada, ya que la tecnología de la batería del vehículo instalada de fábrica requiere de una carga de tensión restringida → ⚠. Para esto, Volkswagen recomienda los Concesionarios Volkswagen.

## Sustituir la batería del vehículo

La batería del vehículo está desarrollada a medida para su ubicación y cuenta con atributos de seguridad. Si debe sustituir la batería del vehículo, antes de adquirir una nueva debe informarse en un concesionario Volkswagen sobre la compatibilidad eléctrica, la capacidad de carga (A/h) adecuada a las características del vehículo, el tamaño y las exigencias de mantenimiento, la prestación y la seguridad de la nueva batería. Volkswagen recomienda cambiar la batería del vehículo en un Concesionario Volkswagen.

## Desconectar la batería del vehículo

Si la batería del vehículo necesita ser desconectada del sistema eléctrico del vehículo, observar lo siguiente: ▶

- Desconectar el encendido y todos los consumidores eléctricos.
- Desbloquear el vehículo antes de la desconexión, ya que, de lo contrario, se disparará el sistema de alarma.
- En primer lugar, se debe desconectar el cable negativo y, luego, el cable positivo → ⚠.

Si el vehículo necesita quedar inmovilizado durante un largo período de tiempo, desconecte el cable negativo de la batería del vehículo, ya que, de lo contrario, la batería se puede descargar por los consumidores de corriente que existen en el vehículo, impidiendo el arranque del motor.

### Conectar la batería del vehículo

- Antes de reconectar la batería del vehículo, desconectar el encendido y todos los consumidores eléctricos.
- En primer lugar, se debe conectar el cable positivo y, luego, el cable negativo → ⚠.
- Conectar el encendido.
- Configurar el reloj.
- Restablecer el funcionamiento del sistema de activación automática de los vidrios → pág. 63.

En caso de problemas en el arranque y en el régimen de ralentí, conectar el encendido durante 30 segundos y después desconectarlo. Inmediatamente después, arrancar el motor.

Después de conectar una batería del vehículo y conectar el encendido, se pueden encender diferentes luces de control. Éstas se apagan después de algunos segundos. Si las luces de control continúan encendidas, buscar un Concesionario Volkswagen o una empresa especializada para verificar el vehículo.

Si la batería del vehículo se ha desconectado durante mucho tiempo, el próximo servicio puede no mostrarse o no calcularse correctamente → pág. 15. Observar los intervalos máximos de mantenimiento permitidos en el → pág. 276.

### Desconexión automática de los consumidores

A través de una gestión inteligente de la red eléctrica, en caso de gran exigencia de la batería del vehículo, se toman diferentes medidas para evitar la descarga de la batería del vehículo:

- Se aumentan los regímenes de ralentí para que el alternador suministre más corriente.
- En caso necesario, se limita la potencia de los consumidores más potentes o se los desconecta totalmente, en caso de emergencia.
- Al encender el motor, la alimentación de tensión de la toma de corriente de 12 V y del encendedor puede interrumpirse temporalmente.

No siempre la gestión de la red eléctrica puede evitar que la batería del vehículo se descargue. Esto puede suceder si el encendido permanece conectado con el motor apagado durante largos períodos o si la luz de posición queda encendida mucho tiempo con el vehículo estacionado.

### ¿Por qué motivo la batería del vehículo se descarga?

- Períodos largos sin conectar el motor, principalmente con el encendido conectado.
- Uso de consumidores eléctricos con el motor parado.

#### ⚠ ADVERTENCIA

El uso de baterías del vehículo incorrectas o su fijación inadecuada pueden causar cortocircuitos, incendios y lesiones graves.

- Utilizar únicamente baterías en el vehículo sin necesidad de mantenimiento y protegidas contra derrames que posean las mismas características, especificaciones y dimensiones de la batería del vehículo instalada de fábrica.
- Asegurarse de que no haya personas en el interior del vehículo durante el cambio de batería. En caso de una falla eléctrica, los airbags pueden activarse accidentalmente y provocar lesiones graves o hasta fatales en los ocupantes del vehículo.

#### ⚠ ADVERTENCIA

Al cargar la batería del vehículo se produce una mezcla de gases altamente explosiva.

- Cargar la batería del vehículo únicamente en recintos bien ventilados.
- Nunca cargar una batería del vehículo congelada o que haya sido descongelada. Una batería del vehículo descargada puede congelarse en temperaturas de alrededor de 0 °C.
- Sustituir sin falta una batería del vehículo que ya haya sido congelada.

- Los cables de conexión que no hayan sido conectados correctamente pueden causar un cortocircuito. En primer lugar, conectar el cable positivo y luego, conectar el cable negativo.

### ⚠ AVISO

- Solo es necesario volver a codificar la radio si la batería se vuelve a conectar y la radio se enciende antes de conectar el encendido. Si necesita volver a codificar la radio, diríjase a un Concesionario Volkswagen.
- Nunca desconectar o conectar la batería del vehículo con el encendido activado o con el motor en funcionamiento ni conectarla a otra, ya que, de lo contrario, el sistema eléctrico y los componentes electrónicos pueden dañarse.
- Nunca conectar en la toma de corriente de 12 V o en el encendedor, accesorios que provean corriente para cargar la batería del vehículo, como paneles solares o cargadores de baterías. De lo contrario, se puede dañar el sistema eléctrico del vehículo.

 Las baterías contienen sustancias tóxicas, como ácido sulfúrico y plomo. Por eso, está prohibido descartarlas / colocarlas junto con la basura doméstica. La legislación determina procedimientos específicos para descartar / disponer de baterías usadas. Para su mayor seguridad y confort, Volkswagen recomienda sustituir la batería del vehículo únicamente en un Concesionario Volkswagen o en una empresa especializada.

 La solución ácida y el plomo presentes en la batería pueden contaminar el suelo, el subsuelo y las aguas si se los elimina de forma incorrecta. El consumo de aguas contaminadas por plomo puede causar hipertensión arterial, severos trastornos gastrointestinales y anemias (desánimo, debilidad y somnolencia).

## Ruedas y neumáticos

### Sistema de control de los neumáticos

#### Introducción al tema

**El sistema de control de los neumáticos alerta al conductor en caso de que la presión de los neumáticos esté muy baja.**

*Dependiendo de la versión del vehículo el sistema de control de los neumáticos puede no estar disponible.*

#### ADVERTENCIA

La tecnología del sistema de control de los neumáticos no puede ir más allá de los límites impuestos por la física y funciona solo dentro de los límites del sistema. El uso inadecuado de las ruedas y de los neumáticos puede ocasionar la pérdida de presión repentina, el despegue de la banda de rodamiento de los neumáticos y hasta hacer que los neumáticos estallen.

- Comprobar regularmente la presión de los neumáticos y mantener siempre el valor indicado de presión de los neumáticos → pág. 259, *Presión de los neumáticos*. Si la presión del neumático es muy baja, el neumático puede calentarse tanto que la banda de rodamiento se puede soltar y el neumático estallar.
- Mantener la presión de los neumáticos siempre correcta con los neumáticos fríos, como se indica en la etiqueta adhesiva → pág. 259, *Presión de los neumáticos*.
- Verificar regularmente la presión de los neumáticos con los neumáticos fríos. Si es necesario, adecuar la presión de los neumáticos → pág. 259, *Presión de los neumáticos*.
- Comprobar los neumáticos regularmente buscando señales de desgaste y de daños.
- Nunca exceder la velocidad máxima y la capacidad de carga permitidas para los neumáticos instalados.

 Una presión de los neumáticos muy baja aumenta el consumo de combustible y el desgaste del neumático.

 Al conducir por primera vez con neumáticos nuevos a alta velocidad, se pueden expandir un poco y, por lo tanto, se puede emitir una sola alerta de presión de los neumáticos.



 Sustituir neumáticos viejos únicamente por neumáticos liberados por Volkswagen para el respectivo modelo de vehículo.



 No confiar solo en el sistema de control de los neumáticos. Comprobar regularmente los neumáticos para asegurarse de que la presión

de los neumáticos es correcta y de que los neumáticos no presentan señales de daños, como, por ejemplo, agujeros, cortes, rasgones o burbujas. Retire los cuerpos extraños del perfil del neumático antes de que penetren en el interior del neumático.

## Luz de control

 Tenga en cuenta , al principio de este capítulo, en la página 252.

Encendida	Posibles mensajes de texto	Causa posible →  / Solución
	¡Verificar la presión de los neumáticos!	La presión de un neumático o varios neumáticos disminuyó significativamente en comparación con la presión ajustada por el conductor o el neumático está estructuralmente dañado. Además, se puede emitir una alerta sonora y el display del panel de instrumentos puede mostrar un mensaje de texto correspondiente.
	¡Verificar la presión del neumático delantero izquierdo!	
	¡Verificar la presión del neumático delantero derecho!	 ¡No continuar! ¡Reducir la velocidad inmediatamente! Parar el vehículo lo antes posible en un lugar seguro. ¡Evitar maniobras bruscas de dirección y de frenado!
	¡Verificar la presión del neumático trasero izquierdo!	Controlar todas las ruedas y la presión de los neumáticos y, si es necesario, adecuar → pág. 255. Sustituir los neumáticos dañados. Después de cambiar la presión de los neumáticos o después de cambiar una o más ruedas, el indicador de control de los neumáticos necesita programarse nuevamente → pág. 255.
	¡Verificar la presión del neumático trasero derecho!	

Titilando	Posibles mensajes de texto	Causa posible →  / Solución
	Error: control de los neumáticos no disponible.	Sistema averiado. La luz de control parpadea durante aproximadamente un minuto y, a continuación, permanece encendida constantemente. Además, el display del panel de instrumentos y del sistema Infotainment pueden mostrar un mensaje de texto correspondiente. Si la presión de los neumáticos es correcta e incluso después de desconectar y conectar el encendido, la luz de control continúa parpadeando y, a continuación, permanecer encendida y no se puede calibrar el sistema de control de los neumáticos, buscar un Concesionario Volkswagen o una empresa especializada. Se debe verificar el sistema.



Al conectar el encendido, algunas luces de advertencia y de control se encienden rápidamente a modo de comprobación. Éstas se apagan después de algunos segundos.

## ADVERTENCIA

La presión de los neumáticos diferentes o la presión de los neumáticos muy baja pueden causar un colapso de los neumáticos, la pérdida de control del vehículo, accidentes, lesiones graves y la muerte.

- Si la luz de control verde se enciende (L) detenerse inmediatamente y comprobar todos los neumáticos → pág. 259, *Presión de los neumáticos*.
- La presión de los neumáticos diferente o la presión de los neumáticos muy baja pueden aumentar el desgaste del neumático, empeorar la estabilidad de conducción y aumentar la distancia de frenado.
- La presión de los neumáticos diferente o la presión de los neumáticos muy baja pueden ocasionar un colapso repentino del neumático, causando la explosión del neumático y la pérdida de control del vehículo.
- El conductor es responsable de la correcta presión de los neumáticos en todos los neumáticos del vehículo. La presión de los neumáticos recomendada está disponible en una etiqueta adhesiva → pág. 259, *Presión de los neumáticos*.
- El sistema de control de los neumáticos solo puede cumplir su función si todos los neumáticos fríos tienen la presión de los neumáticos correcta.
- El uso de valores de presión de los neumáticos incorrectos puede causar accidentes y daños en los neumáticos. Todos los neumáticos siempre deben tener la presión adecuada para la carga → pág. 259, *Presión de los neumáticos*.
- Antes de cada conducción, llenar siempre los neumáticos con la presión de neumáticos correcta → pág. 259, *Presión de los neumáticos*.
- En los viajes con la presión de los neumáticos muy baja, los neumáticos presentan necesariamente más deformaciones. Así, los neumáticos pueden calentarse tanto que la banda de rodaje se puede desprender, los neumáticos pueden estallar y puede ocurrir la pérdida del control del vehículo.

- Las altas velocidades y la sobrecarga pueden calentar un neumático de tal manera que el neumático puede estallar y llevar a la pérdida de control del vehículo.
- Una presión muy alta o muy baja de los neumáticos acorta la vida útil de los neumáticos y empeora el comportamiento de dirección del vehículo.
- Si el neumático no está "pinchado" y no es necesario cambiar la rueda inmediatamente, conducir a baja velocidad hasta el Concesionario Volkswagen o empresa especializada más cercana, comprobar y corregir la presión de los neumáticos → pág. 255, *Información importante sobre ruedas y neumáticos*.

## ADVERTENCIA

Tener en cuenta las luces de advertencia encendidas y los mensajes de texto es fundamental para la seguridad del conductor y de los acompañantes, evitando posibles paradas del vehículo, como también eventuales accidentes.

- Nunca ignore las luces de advertencia encendidas ni los mensajes de texto.
- Parar el vehículo lo antes posible en un lugar seguro para todos los pasajeros del vehículo y los demás conductores.

## AVISO

Tenga en cuenta siempre las luces de control encendidas y los mensajes de texto para evitar daños en el vehículo.

 Con la ignición conectada, si se detecta una presión de los neumáticos muy baja, se enciende la luz de control (L). Además, suena una alerta sonora y puede aparecer un mensaje de texto.

 Si se detecta una avería del sistema con el encendido conectado, la luz de control (L) parpadea durante unos minutos y luego se enciende permanentemente. Además, puede aparecer un mensaje de texto.

 Conducir en calles no pavimentadas por mucho tiempo o con una forma de conducción deportiva puede desactivar el indicador de control de los neumáticos temporalmente. La luz de control muestra la falla de funcionamiento, pero se apaga si cambian las condiciones de la calle o la forma de conducción.



## Indicador de control de los neumáticos

📖 **Tenga en cuenta** ⚠️, al principio de este capítulo, en la página 252.

El indicador de control de los neumáticos compara, con la ayuda de los sensores del ABS, la rotación y, consecuentemente, el diámetro de rodamiento de cada una de las ruedas, entre otras cosas. El indicador de control de los neumáticos indica en el panel de instrumentos una alteración del diámetro en una o más ruedas.

### Alteraciones del diámetro

El diámetro del rodamiento del neumático puede variar:

- Si la presión de los neumáticos se ha cambiado manualmente.
- Si la presión de los neumáticos es muy baja.
- Si el neumático tiene daños estructurales.
- Si el vehículo está cargado solo en uno de los lados.
- Si las ruedas de un eje están muy cargadas, por ejemplo, en caso de carga muy pesada.
- Si se monta una rueda de emergencia.
- Si se ha cambiado una rueda.

El indicador de control de los neumáticos (📏) se podrá retrasar o no mostrar nada en determinadas condiciones como, por ejemplo, si la forma de conducción es muy deportiva, en calles no pavimentadas.

### Programar el indicador de control de los neumáticos

Después de cambiar la presión de los neumáticos o después de cambiar una o más ruedas, el indicador de control de los neumáticos necesita programarse nuevamente. Esto también es válido después de cambiar las ruedas delanteras por las ruedas traseras.

Para volver a programar el sistema, es necesario reiniciar los valores guardados.

- Conectar el encendido.
- Acceder al submenú **Presión de neumáticos** en el display del panel de instrumentos → pág. 16.

- Si las 4 presiones de los neumáticos corresponden a los valores requeridos, seleccionar **Confirmar**, para guardar las presiones de los neumáticos.
- El ítem de menú **Atrás** provoca el no almacenamiento de las presiones de los neumáticos actuales, y que el sistema no se programe.

El sistema está programado, después de reiniciar los valores guardados, durante la conducción normal del vehículo de acuerdo con la presión de los neumáticos definida por el conductor y con los neumáticos montados. Después de una conducción larga con diferentes velocidades, los valores programados se graban y monitorean.

Con una carga muy alta en las ruedas, por ejemplo, en caso de carga pesada, antes de la programación, la presión de los neumáticos se debe aumentar hasta que alcance la presión de los neumáticos de carga plena recomendada → pág. 259.

 El indicador de control de los neumáticos no funciona si el ESC o el ABS están averiados → pág. 117, *Sistemas de asistencia de frenos*.

 En la conducción con una rueda de emergencia, puede aparecer una indicación de falla, porque el perímetro de la rueda de emergencia puede diferir del perímetro de las otras ruedas.

## Información importante sobre ruedas y neumáticos

### 📖 Introducción al tema

Volkswagen recomienda que todos los trabajos en las ruedas y los neumáticos sean ejecutados por una empresa especializada. Las empresas especializadas están equipadas con todas las herramientas y piezas de reposición necesarias, tienen el conocimiento técnico necesario y están preparadas para la eliminación adecuada de los neumáticos usados. Para esto, Volkswagen recomienda los Concesionarios Volkswagen.

### ⚠️ ADVERTENCIA

Los neumáticos gastados o dañados no son capaces de proporcionar el control y la eficacia del freno total del vehículo.

- Un manejo inadecuado de ruedas y neumáticos puede reducir la seguridad de conducción y causar accidentes y lesiones graves.
- Utilizar únicamente neumáticos radiales de estructura y tamaño (diámetro) iguales y con el mismo perfil en las 4 ruedas.
- Los neumáticos nuevos se deben rodar ya que su adherencia y eficacia del freno se reducen al principio. Para evitar accidentes y lesiones graves, conducir con la debida precaución durante los primeros 600 km.
- En velocidades altas y continuas, un neumático con presión por debajo de lo especificado se calienta excesivamente, lo que puede provocar el desprendimiento de la banda de rodadura o incluso la pinchadura. Mantenga siempre la presión de los neumáticos recomendada.
- Nunca conducir con neumáticos dañados (agujeros, cortes, rasgones y burbujas) y desgastados. La conducción con esos neumáticos puede hacer que exploten los neumáticos, y puede causar accidentes y lesiones graves. Los neumáticos desgastados o dañados deben ser sustituidos inmediatamente.
- Nunca exceder la velocidad máxima y la capacidad de carga permitidas para los neumáticos instalados.
- La eficiencia de los sistemas de asistencia al conductor y de los sistemas de asistencia de frenado también depende de la adherencia de los neumáticos.
- Si, durante la conducción, se identifican vibraciones extrañas o el vehículo está tirando hacia uno de los lados, parar inmediatamente y comprobar las ruedas y los neumáticos en busca de daños.
- No utilizar ruedas o neumáticos de procedencia desconocida. Las ruedas y neumáticos usados pueden estar dañados, inclusive si los daños no son visibles.
- Los neumáticos viejos – aunque nunca se hayan usado – se pueden vaciar o explotar repentinamente, principalmente a altas velocidades, y provocar accidentes y lesiones graves. Los neumáticos con más de 6 años solo deben ser utilizados en caso de emergencia, con extremo cuidado y forma de conducción igualmente cuidadosa, debiendo ser sustituidos inmediatamente al terminar la emergencia.

**i** Por razones técnicas, normalmente no se pueden utilizar ruedas de otros vehículos. Esto vale, en ciertas circunstancias, inclusive para ruedas del mismo modelo de vehículo. De ser necesario, consultar un Concesionario Volkswagen. ◀

## Manejo de ruedas y neumáticos

**📖** Tenga en cuenta **⚠**, al principio de este capítulo, en la página 255.

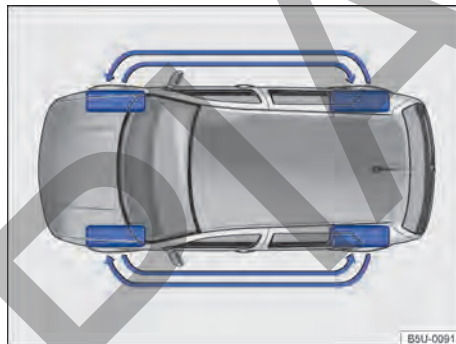

**Fig. 213** Esquema para cambio de las ruedas.

Los neumáticos son las piezas del vehículo que más se someten al esfuerzo y las que menos se valora. Los neumáticos son muy importantes, ya que la fina superficie de apoyo de los neumáticos es el único contacto del vehículo con la calzada.

La vida útil de los neumáticos depende de la presión de los neumáticos, de la forma de conducción, del manejo y de la instalación correcta.

Los neumáticos y ruedas son elementos de construcción importantes. Los neumáticos y las llantas liberados por Volkswagen se han diseñado para el modelo de vehículo correspondiente y contribuyen decisivamente para un apoyo satisfactorio sobre el piso y para características de conducción seguras.

### Evitar daños a los neumáticos

- Pasar por veredas y similares lentamente y, siempre que sea posible, en ángulo recto.
- Comprobar regularmente los neumáticos con respecto a daños, como, por ejemplo, agujeros, cortes, rasgones y burbujas. ▶

- Retire los cuerpos extraños que se encuentran en el perfil del neumático y **que no hayan penetrado en el interior del neumático** → pág. 261.
- Si fuera el caso, observar los mensajes de advertencia del sistema de control de los neumáticos → pág. 252.
- Los neumáticos desgastados o dañados se deben sustituir inmediatamente → pág. 261.
- Compruebe periódicamente si existen daños no visibles en los neumáticos → pág. 261.
- Nunca exceda la velocidad máxima y la capacidad de carga permitidas para los neumáticos montados → pág. 265.
- Proteja los neumáticos, incluso el de la rueda de emergencia, del contacto con sustancias agresivas, incluso grasa, aceite, gasolina y líquido de frenos → ▲.
- Reponer las tapas de las válvulas inmediatamente en caso de pérdida.

### Neumáticos unidireccionales

Los neumáticos unidireccionales fueron desarrollados para rodar en solamente una dirección. En neumáticos unidireccionales, el flanco del neumático está marcado con unas flechas → pág. 265. La dirección de rodaje indicada debe ser seguida obligatoriamente. Solo de esta forma aprovechan al máximo las características de rodaje del neumático en lo que respecta al aquaplaneo, la capacidad de adherencia, el ruido y el desgaste.

Si, aun así, se instala un neumático en la dirección de rodadura contraria, conducir obligatoriamente con más cuidado, ya que el neumático no se está utilizando más según las determinaciones. Esto es muy importante en calzadas mojadas. El neumático debe ser sustituido o montado en la dirección de rodaje correcta lo más rápido posible.

### Cambiar las ruedas

Para que el desgaste de todos los neumáticos sea uniforme, se recomienda una rotación periódica de las ruedas, según el esquema → fig. 213. De esta forma, todos los neumáticos alcanzan una vida útil aproximadamente igual.

Volkswagen recomienda comprobar la necesidad de rotación de las ruedas en cada revisión del vehículo, y cuando sea necesario rotar las ruedas recomendamos que además se realice la alineación y balanceo de las ruedas.

Volkswagen recomienda que la rotación de las ruedas se realice en un Concesionario Volkswagen o en una empresa especializada.

### Neumáticos con más de 6 años

Los neumáticos se gastan debido a procesos físicos y químicos que pueden comprometer su función.

Volkswagen recomienda que los neumáticos con 6 años o más sean sustituidos por neumáticos nuevos. Esto es válido también para la rueda de emergencia que aparente estar en buen estado y que no presente el desgaste mínimo de su perfil permitido por ley → ▲.

La edad de cada neumático se puede constatar por la fecha de fabricación registrada en el número de identificación del neumático (TIN) → pág. 265.

### Almacenar los neumáticos

Señalar las ruedas antes de su desinstalación para que la misma dirección de rodadura pueda mantenerse en la reinstalación (izquierda, derecha, delantera, trasera). Los neumáticos y ruedas desmontados deben ser almacenados en lugar fresco, seco y lo más oscuro posible. **No** posicionar verticalmente neumáticos montados sobre las ruedas.

Proteger neumáticos sin ruedas en capas adecuadas contra impurezas y almacenar en pie sobre la banda de rodadura.

### Neumáticos nuevos

- Conducir con especial precaución durante los primeros 600 km con neumáticos nuevos, ya que los neumáticos deben ser *ablandados*. Los neumáticos rodados tienen adherencia → ▲ y efecto de frenado → ▲ reducidos.
- Utilizar únicamente neumáticos radiales de estructura y tamaño (diámetro) iguales y con el mismo perfil en las 4 ruedas.
- Dependiendo del fabricante y de la versión, la profundidad de los perfiles de neumáticos nuevos puede ser diferente debido a características de fabricación y modelaje del perfil. ▶

## Sustituir los neumáticos

- De ser posible, no cambie un neumático individual, sino como mínimo, un eje (los dos neumáticos del eje delantero o los dos neumáticos del eje trasero) →
- Sustituir neumáticos viejos únicamente por neumáticos nuevos liberados por Volkswagen para el respectivo modelo de vehículo. Tener en cuenta el tamaño, diámetro, capacidad de carga y velocidad máxima.
- Jamás utilizar neumáticos cuyas dimensiones efectivas sobrepasen las medidas de los neumáticos autorizados por Volkswagen. Los neumáticos mayores pueden arrastrarse y generar roce con la carrocería o con otras piezas.

### ADVERTENCIA

Los líquidos y sustancias agresivos pueden causar daños visibles y no visibles a los neumáticos, lo cual puede hacer explotar los neumáticos.

- Mantener productos químicos, aceites, grasas, combustibles, líquidos de freno y otras sustancias agresivas siempre lejos de los neumáticos.

### ADVERTENCIA

Los neumáticos viejos – aunque nunca se hayan usado – se pueden vaciar o explotar repentinamente, principalmente a altas velocidades, y provocar accidentes y lesiones graves.

- Los neumáticos con más de 6 años solo se deben utilizar en caso de emergencia, con extremo cuidado y con un estilo de conducción igualmente cuidadoso, y se deben sustituir inmediatamente al final de la emergencia.

### ADVERTENCIA

Los neumáticos nuevos se deben rodar ya que su adherencia y eficacia del freno se reducen al principio.

- Para evitar accidentes y lesiones graves, conducir con la debida precaución durante los primeros 600 km.

### ADVERTENCIA

Las ruedas deben tener la holgura necesaria para su adecuado funcionamiento. Si no hay holgura puede haber roce de los neumáticos con parte del eje, de la carrocería y de los tubos fle-

xibles del freno, lo cual puede causar una falla del sistema de frenos y el desprendimiento de la banda de rodamiento del neumático y, de esta forma, puede hacer explotar el neumático.

- Las medidas reales de los neumáticos no pueden ser mayores que las medidas de los neumáticos liberados por Volkswagen y no pueden generar roce con otras piezas del vehículo.

Para descartar neumáticos viejos se necesitan equipos y conocimientos técnicos, de acuerdo con normas específicas. Por lo tanto, es conveniente dirigirse a un Concesionario Volkswagen o a una empresa especializada.

El descarte de neumáticos exige equipos y conocimientos respecto a las normas de destino ambientalmente adecuadas. Por ello, está prohibido descartar/colocar los neumáticos junto con la basura doméstica. La legislación determina procedimientos específicos en estos casos. Para su mayor seguridad y confort, Volkswagen recomienda realizar la sustitución de los neumáticos en un Concesionario Volkswagen.

Inclusive con indicaciones de tamaño iguales, las medidas reales de los diferentes tipos de neumático pueden presentar desvíos de valores o grandes diferencias en el contorno de los neumáticos.

En neumáticos liberados por Volkswagen se garantiza que las medidas reales estén de acuerdo con el vehículo. En otros tipos de neumáticos, los vendedores de neumáticos deben presentar un certificado del fabricante certificando que el tipo de neumático sea igualmente compatible con el vehículo. Guardar bien el certificado y conservarlo dentro del vehículo.

## Ruedas

**Tenga en cuenta al principio de este capítulo, en la página 255.**

Las ruedas y tornillos de rueda son producidos uno de acuerdo con el otro. Por eso, para cada cambio de ruedas se deben utilizar los tornillos de la rueda correspondientes, con la longitud y convexidad adecuadas. La fijación de las ruedas y la función del sistema de freno dependen de eso → pág. 269.

Por razones técnicas, normalmente no se pueden utilizar ruedas de otros vehículos. Esto vale, en ciertas circunstancias, inclusive para ruedas del mismo modelo de vehículo.

Los neumáticos y las llantas liberados por Volkswagen se han diseñado para el modelo de vehículo correspondiente y contribuyen decisivamente para un apoyo satisfactorio sobre la calzada y para características de conducción seguras.

### Tornillos de rueda

Los tornillos de la rueda se deben atornillar siempre con el par de apriete correcto → pág. 269.

### Ruedas con elementos decorativos atornillados

Las ruedas pueden estar equipadas con elementos decorativos intercambiables, instalados en la rueda con tornillos de seguridad. Los elementos decorativos dañados deben ser sustituidos solamente por una empresa especializada. Para esto, Volkswagen recomienda los Concesionarios Volkswagen.

### Identificación de las ruedas

Debido a los requerimientos legales de algunos países, las informaciones de nuevas ruedas deben contener algunas características de ruedas específicas. Según el país, pueden estar disponibles las siguientes informaciones sobre las ruedas:

- Sello de conformidad
- Tamaño de la llanta
- Nombre del fabricante o marca
- Fecha de fabricación
- País de origen
- Número de fabricación
- Materia prima
- Código de la pieza

### ⚠ ADVERTENCIA

El uso de ruedas dañadas o inadecuadas puede comprometer la seguridad de conducción y provocar accidentes y lesiones graves.

- Utilizar solamente ruedas liberadas para el vehículo.
- Comprobar regularmente posibles daños en las ruedas y, de ser necesario, sustituirlos.

## Presión de los neumáticos

📖 Tenga en cuenta ⚠, al principio de este capítulo, en la página 255.

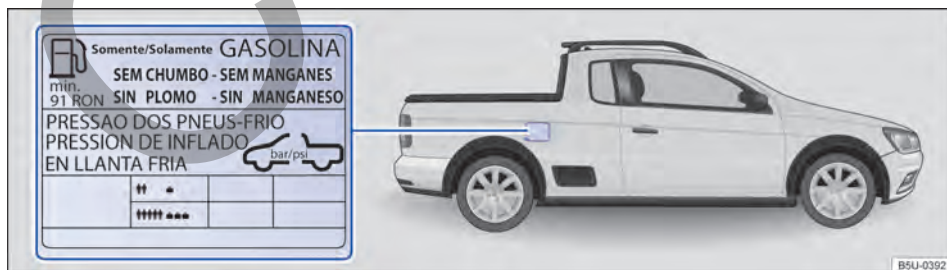



Fig. 214 En la parte interior de la portezuela del depósito de combustible: etiqueta con la presión de los neumáticos.

La presión correcta de los neumáticos instalados de fábrica está registrada en una etiqueta adhesiva. La etiqueta adhesiva → [fig. 214](#) se encuentra en la parte interior de la puerta del depósito de combustible.

Una presión excesiva o insuficiente de los neumáticos reduce significativamente la vida útil del conjunto de neumáticos e influye negativamente en el comportamiento de dirección del vehículo → . La presión correcta de los neumáticos es especialmente importante, principalmente en **alta velocidad**. Una presión de los neumáticos inadecuada causa un desgaste elevado del neumático hasta que éste explota.

Por este motivo, la presión debe ser verificada al menos una vez cada 15 días y, adicionalmente, antes de cualquier conducción más larga.

La presión de los neumáticos indicada en la etiqueta es válida para un **neumático frío**. La presión de los neumáticos es más alta en neumáticos calientes que en neumáticos fríos.

Por este motivo, jamás liberar el aire de un neumático caliente para adecuar la presión de los neumáticos. En este caso, la presión de los neumáticos sería tan baja que podría causar una explosión súbita.

### Comprobar la presión de los neumáticos

Comprobar la presión de los neumáticos solo si se ha recorrido algunos kilómetros a poca velocidad en las últimas 3 horas.

- Comprobar la presión de los neumáticos regularmente y siempre con los neumáticos fríos. Verificar siempre todos los neumáticos, inclusive el neumático de la rueda de emergencia. En regiones más frías, la presión de los neumáticos deberá verificarse con más frecuencia, aunque solamente si el vehículo no fue conducido anteriormente. Utilizar siempre un medidor de presión de los neumáticos en buenas condiciones de funcionamiento.
- En caso de aumento de carga, adecuar la presión de los neumáticos de manera correspondiente.
- Después de adecuar la presión de los neumáticos, prestar atención a la recolocación de las tapas de las válvulas y, si es necesario, seguir la información y orientaciones de configuración del sistema de control de los neumáticos → [pág. 252](#).

La **rueda de emergencia** recibe la máxima presión de los neumáticos prevista para el vehículo.

### ADVERTENCIA

Una presión muy baja o muy alta de los neumáticos puede hacer que el neumático se vacíe o explote durante la conducción. Esto puede causar accidentes graves y lesiones fatales.

- Una presión de los neumáticos muy baja puede calentar mucho los neumáticos, pudiendo causar el desprendimiento de la banda de rodadura o la explosión del neumático.
- La velocidad excesiva o sobrecarga del vehículo pueden generar sobrecalentamiento y daños repentinos a los neumáticos, inclusive pueden explotar los neumáticos y soltarse la banda de rodamiento, lo cual puede causar la pérdida de control de la dirección.
- Una presión muy alta o muy baja de los neumáticos acorta la vida útil de los neumáticos y empeora el comportamiento de dirección del vehículo.
- Comprobar regularmente la presión de los neumáticos, como mínimo una vez cada 15 días y, adicionalmente, antes de cada conducción más larga.
- Todos los neumáticos siempre deben tener la presión adecuada para la carga.
- Jamás reducir la presión elevada de neumáticos calientes.

### AVISO

- Al insertar el medidor de presión de los neumáticos, tener cuidado para que no golpee en el vástago de la válvula. De lo contrario, pueden ocurrir daños en la válvula del neumático.
- Las tapas de válvula inexistentes o mal enroscadas pueden causar daños en la válvula del neumático. Por este motivo, se debe conducir siempre con las tapas de las válvulas completamente enroscadas y que corresponden a las tapas de válvula instaladas de fábrica.

 Una presión de los neumáticos insuficiente aumenta el consumo de combustible.

 Si el indicador de control de los neumáticos emite una alerta de presión baja en al menos uno de los neumáticos, comprobar la presión de los neumáticos con un medidor de presión de neumáticos en buen estado. Una presión de los ►



neumáticos muy baja no se puede verificar solo por el aspecto visual del neumático. Esto es válido incluso para neumáticos con perfil bajo.

## Profundidad del perfil e indicadores de desgaste

📖 **Tenga en cuenta** ⚠️, al principio de este capítulo, en la página 255.

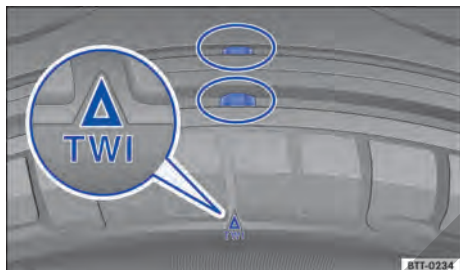

**Fig. 215** Perfil del neumático: indicadores de desgaste.

### Profundidad del perfil

Situaciones de conducción especiales exigen una mayor profundidad del perfil posible y una profundidad del perfil aproximadamente igual en los ejes delantero y trasero → ⚠️.

En la mayoría de los países, la profundidad mínima del perfil determinada por ley es de 1,6 mm medida en las ranuras del perfil al lado de los indicadores de desgaste. Observar las determinaciones legales específicas de cada país.

Los **Neumáticos de invierno** perderán su eficiencia para el invierno si la profundidad del perfil del neumático llega a un desgaste de 4 mm.

La profundidad del perfil de neumáticos nuevos puede variar según la versión y el fabricante en razón de las características de fabricación y del diseño del perfil.

### Indicadores de desgaste del neumático

En el fondo del perfil del conjunto de neumáticos originales, transversal a la dirección de rodaje, se encuentran indicadores de desgaste de 1,6 mm de altura → **fig. 215**. Varios de estos indicadores de desgaste están posicionados en distancias iguales en la superficie de rodaje. Marcas en los

📖 Al comprobar la presión de los neumáticos, prestar atención a las particularidades del sistema de control de los neumáticos → **pág. 252**. ◀

flancos de los neumáticos indican la posición de los indicadores de desgaste, por ejemplo, las letras "TWI" o símbolos.

Los indicadores de desgaste indican si el neumático ya está gastado. El neumático debe ser sustituido antes de que el desgaste del perfil del neumático llegue al indicador de desgaste.

### ⚠️ ADVERTENCIA

Los neumáticos gastados representan un riesgo para la seguridad y pueden ocasionar la pérdida de control del vehículo y lesiones graves.

- Los neumáticos deben ser sustituidos por neumáticos nuevos antes de que se desgasten hasta el indicador de desgaste.
- Los neumáticos gastados tienen una adherencia extremadamente reducida, en especial sobre calzadas mojadas, y el vehículo suele "patinar" (acuaplanear).
- Los neumáticos gastados reducen la posibilidad de controlar bien el vehículo en situaciones de rodaje normales y difíciles, y aumentan la distancia de frenado y el riesgo de patinadas.

## Daños en los neumáticos

📖 **Tenga en cuenta** ⚠️, al principio de este capítulo, en la página 255.

Frecuentemente, los daños en neumáticos y ruedas ocurren de forma imperceptible. **Vibraciones** poco comunes o **por tendencia de dirección** del vehículo, pueden indicar daños en los neumáticos → ⚠️.

- ¡Si se duda de que una rueda pueda haber sufrido daños, reducir inmediatamente la velocidad!
- Comprobar los neumáticos y las ruedas en busca de daños. ▶

- En caso de neumáticos dañados, no continuar y buscar ayuda técnica especializada.
- Si no hay daño visible, conduzca despacio y con precaución hasta el próximo Concesionario Volkswagen o una empresa especializada para que revisen el vehículo.

### **Penetración de cuerpos extraños en el neumático**

- Si se introdujeron cuerpos extraños en el interior del neumático, ¡no los quite! Mientras tanto, se pueden quitar objetos que queden presos entre los perfiles del neumático.
- De ser el caso, sustituir la rueda dañada. De ser necesario, buscar auxilio técnico especializado. Para esto, Volkswagen recomienda los Concesionarios Volkswagen.
- Controle y corrija la presión.

### **Desgaste de los neumáticos**

El desgaste de los neumáticos depende de muchos factores, como, por ejemplo:

- Forma de conducción.
- Falta de balanceo de las ruedas.
- Regulación del chasis.

*Forma de conducción* – Una conducción rápida en curvas, arranque precipitado y frenado brusco aumentan el desgaste de los neumáticos. Si los neumáticos están demasiado desgastados, aun con una forma de conducción normal, verificar la regulación del chasis en un Concesionario Volkswagen o una empresa especializada.

*Falta de balanceo de las ruedas* – Las ruedas de un vehículo nuevo están balanceadas. La falta de balanceo puede ocurrir por diferentes motivos durante la conducción y puede percibirse por la trepidación de la dirección. La falta de balanceo causa el desgaste de la dirección y de la suspensión. Por este motivo, en esos casos, las ruedas deben ser balanceadas nuevamente. Una rueda nueva debe ser balanceada antes de su instalación en el vehículo.

*Ajuste del chasis* – Un ajuste incorrecto del chasis perjudica la seguridad en la dirección y aumenta el desgaste de los neumáticos. En caso de alto desgaste de los neumáticos, la alineación de las ruedas se debe verificar en un Concesionario Volkswagen o en una empresa especializada.

### **⚠ ADVERTENCIA**

Vibraciones poco comunes o tracción de un lado del vehículo durante la conducción pueden indicar daño en los neumáticos.

- Reducir la velocidad inmediatamente y parar respetando las leyes de tránsito.
- Comprobar los neumáticos y las ruedas en busca de daños.
- Jamás seguir viaje con neumáticos o ruedas dañadas. En cambio, buscar ayuda técnica especializada.
- Si no hay daño visible, conduzca despacio y con precaución hasta el próximo Concesionario Volkswagen o una empresa especializada para que revisen el vehículo.



## Rueda de emergencia

📖 Tenga en cuenta ⚠, al principio de este capítulo, en la página 255.

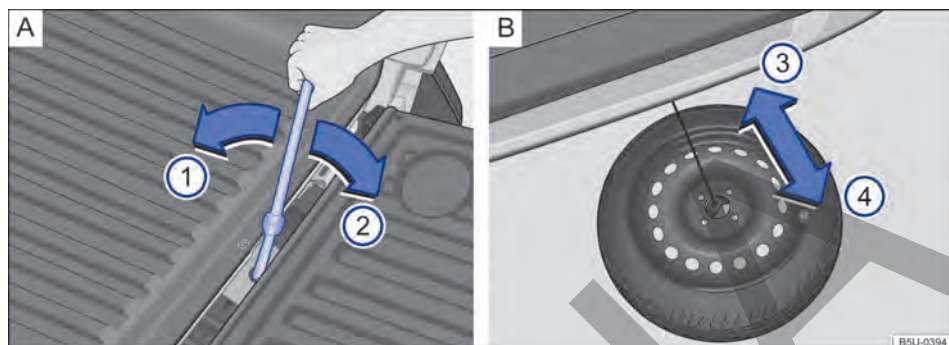

**Fig. 216** **A** En el compartimento de carga: acceso a la rueda de emergencia. **B** Debajo del vehículo: rueda de emergencia totalmente en el piso y extracción de debajo del vehículo.

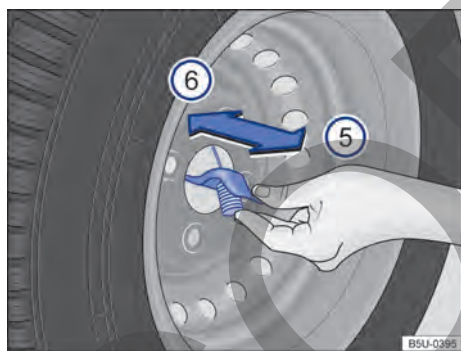

**Fig. 217** En la rueda de emergencia: retirar el cable de la rueda de emergencia.

La rueda de emergencia está fijada bajo el vehículo con un cable y debe girarse hacia abajo para que pueda ser retirada.

¡La rueda de emergencia solamente puede retirarse cuando el vehículo esté estacionado de forma segura y las acciones necesarias sean familiares! De lo contrario, buscar auxilio técnico especializado.

### Retirar la rueda de emergencia del alojamiento

- Para acceder al tornillo del mecanismo de sustentación de la rueda de emergencia, abrir la tapa del compartimento de carga → pág. 58.
- Encajar el adaptador → fig. 179 (3) y la llave de rueda (2) en el tornillo del mecanismo.

- Girar la llave de la rueda en sentido horario → fig. 216 (2) hasta el fin del curso del mecanismo, incluso después que la rueda se haya apoyado totalmente en el piso. El fin de curso está caracterizado por el bloqueo del movimiento de la llave hacia el tope del mecanismo.
- Retirar la llave de la rueda y el adaptador del tornillo del mecanismo.
- Cerrar la tapa del compartimento de carga → pág. 58.
- Tirar con cuidado la rueda de emergencia, en el sentido de la flecha → fig. 216 (4), retirándola de abajo del vehículo.
- Colocar la rueda de emergencia en posición vertical → fig. 217.
- Retirar el gancho del orificio central de la rueda, en el sentido de la flecha (6).

### Colocar la rueda de emergencia en el alojamiento

- Colocar la rueda de emergencia en posición vertical, de modo que la válvula de llenado quede girada hacia arriba, cuando la rueda estuviese en posición horizontal.
- Introducir el gancho por el orificio central de la rueda, en el sentido de la flecha → fig. 217 (5).
- Colocar la rueda de emergencia en posición horizontal, asegúrese de que la válvula de llenado esté girada hacia arriba y que el gancho de la llanta esté trabado a través del orificio ▶

central, evitando de este modo que la ruda de emergencia se suelte durante el procedimiento.

- Empujar con cuidado la rueda de emergencia, en el sentido de la flecha → fig. 216 ③, posicionándola por debajo del vehículo.
- Para acceder al tornillo del mecanismo de sustentación de la rueda de emergencia, abrir la tapa del compartimento de carga → pág. 58.
- Encajar el adaptador → fig. 179 ③ y la llave de rueda ② en el tornillo del mecanismo.
- Girar la llave de la rueda en sentido antihorario → fig. 216 ①, hasta el final del curso del mecanismo, que se caracteriza por el deslizamiento (giro "en falso") de la llave.
- Retirar la llave de la rueda y el adaptador del tornillo del mecanismo.
- Cerrar la tapa del compartimento de carga → pág. 58.

### Si la rueda de emergencia difiere de los neumáticos de rodamiento

Si la rueda de emergencia es diferente a las que lleva montadas al vehículo, por ejemplo en su versión de neumáticos de rodamiento, la rueda de emergencia se debe usar solo en caso de emergencia, temporalmente y conduciendo con la debida precaución → ⚠.

Ésta debe cambiarse lo más rápido posible por una rueda de rodamiento normal.

#### Observar las orientaciones para conducir:

- ¡No conducir a una velocidad superior a 80 km/h!
- ¡Evitar arranques y frenadas bruscas, como también la conducción en curvas a alta velocidad!
- Compruebe la presión de los neumáticos lo antes posible después del montaje de la rueda de emergencia → pág. 260.

La presión del neumático de la rueda de emergencia debe verificarse junto con la presión de las demás ruedas de rodamiento por lo menos una vez cada 15 días. La rueda de emergencia recibe la máxima presión de los neumáticos prevista para el vehículo → pág. 259.

### ⚠ ADVERTENCIA

La extracción de la rueda de emergencia puede ser peligrosa, especialmente cuando esto se efectúa a la vera de la calle.

- Estacionar el vehículo, de ser posible, a una distancia segura del flujo de tránsito en un piso plano y firme.

### ⚠ ADVERTENCIA

Un uso inadecuado de la rueda de emergencia puede ocasionar la pérdida de control del vehículo, colisiones u otros accidentes y lesiones graves.

- De ninguna manera, utilizar la rueda de emergencia si está dañada o desgastada hasta los indicadores de desgaste.
- Jamás conducir a una velocidad superior a 80 km/h. ¡Evitar arranques y frenadas bruscas, como también curvas a alta velocidad!
- Sustituir la rueda de emergencia lo más rápido posible por una rueda normal. La rueda de emergencia tiene como objetivo solo un uso breve.
- La rueda de emergencia debe ser fijada siempre con los tornillos provistos de fábrica.
- Después del montaje de la rueda de emergencia, la presión de los neumáticos se debe comprobar lo antes posible → pág. 259, *Presión de los neumáticos*.

### ⚠ ADVERTENCIA

Después de cambiar la rueda, siempre cerciorarse de que las herramientas de a bordo y la rueda de emergencia estén bien encajadas en sus alojamientos. Esta providencia es necesaria y obligatoria, debiendo tenerse en cuenta lo mismo en pequeños trayectos, para que en un accidente sean evitados lastimaduras a personas dentro o fuera del vehículo.

### ⚠ ATENCIÓN

Siempre que fuera necesario retirar o volver a colocar la rueda de emergencia en su respectivo alojamiento, solo utilice el procedimiento descrito en este manual.

- Nunca utilice equipos eléctricos o neumáticos durante la remoción o instalación de la rueda de emergencia en su alojamiento a fin de evitar daños en el vehículo.

### ⚠ AVISO

Después retirar la rueda de emergencia de la parte inferior del piso del compartimento de carga, recoger el cable del mecanismo de sustentación ▶

de la rueda de emergencia, en el caso de que la rueda sustituida no fuera instalada en el alojamiento.

 En este caso de descarte de neumáticos viejos o dañados Volkswagen recomienda dirigirse a un Concesionario Volkswagen, que po-

see equipos necesarios y conocimientos técnicos respecto a las normas específicas para el descarte de este material.

 En lo posible, fijar firmemente la rueda de emergencia o la rueda sustituida en el soporte de la rueda de emergencia bajo el vehículo. <

## Inscripción de los neumáticos

 Tenga en cuenta , al principio de este capítulo, en la página 255.

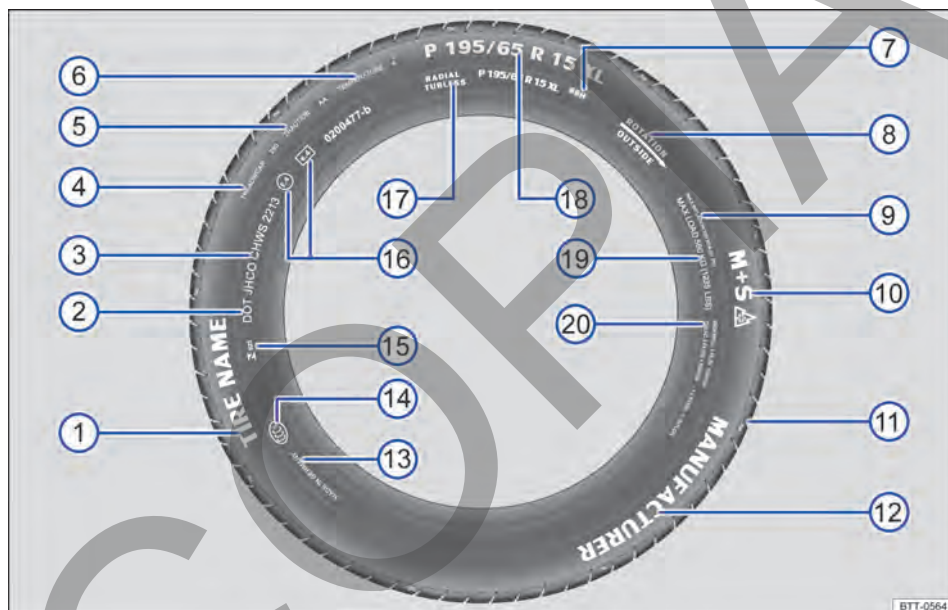



Fig. 218 Inscripción de los neumáticos internacional (ejemplo).

→ fig. 218	Inscripción de los neumáticos (ejemplo).	Significado
①	Nombre del producto	Denominación de los neumáticos individuales del fabricante.
②	DOT	El neumático cumple con los requisitos legales del Ministerio de Transportes de los EE.UU. con respecto a las normas de seguridad de los neumáticos (Department of Transportation).
③	JHCO CHWS 2213	Número de inscripción de los neumáticos (TIN <sup>a</sup> ) – en algunos casos, solo en la parte interior de la rueda) y fecha de fabricación:

→ **fig. 218** Inscripción de los neumáticos (ejemplo). Significado

	Inscripción de los neumáticos (ejemplo).	Significado
	JHCO CHWS	Código de identificación de origen de fabricación y datos del fabricante del neumático sobre las dimensiones y características del neumático.
	2213	Fecha de fabricación: 22ª semana del año 2013.
Información para el usuario final sobre valores de comparación entre los neumáticos básicos disponibles (procedimientos de prueba normativizados) → pág. 297:		
④	TREADWEAR 280	Expectativa de vida relativa del neumático básico en una prueba estándar. Un neumático de especificación 280 se desgasta 2,8 veces más lentamente que el neumático normal, con un índice de desgaste de 100. El rendimiento del neumático depende de sus condiciones de uso y puede variar significativamente de los valores normales debido al comportamiento de la dirección, el mantenimiento, las diferentes características de la pista y las condiciones climáticas.
⑤	TRACTION AA	Capacidad de frenado del neumático en pista mojada (AA, A, B o C). Ésta se mide en condiciones controladas en pistas de pruebas certificadas. Los neumáticos marcados con C tienen una potencia de tracción baja. El índice de tracción atribuido al neumático se basa en pistas de prueba rectas y no incluye la aceleración, salidas laterales en curvas ni aquaplaning o tracción con carga máxima.
⑥	TEMPERATURA A	Resistencia del neumático a la temperatura en pruebas a velocidades más elevadas (A, B o C). Neumáticos con identificadores A y B superan los requisitos legales. La evaluación de la temperatura se basa en neumáticos con la presión correcta y excluye el exceso de presión. El exceso de velocidad, la presión incorrecta y el exceso de presión pueden ocasionar por sí solos o en conjunto un calentamiento o daños en los neumáticos.
⑦	88 H	Índice de capacidad de carga → pág. 267 y código de velocidad → pág. 267.
⑧	Rotación y flecha	Identificación del sentido de rotación del neumático → pág. 267.
	<b>O BIEN:</b> Outside	Identificación del lado externo del neumático → pág. 267.
⑨	MAX INFLATION 350 KPA (51 psi/3,51 bar)	Limitación de la presión máxima de aire.
⑩	M+S o M/S o 	Indicación para neumáticos adecuados para el invierno (neumáticos para barro y nieve). Los neumáticos con clavos se identifican después del S con un E.
⑪	TWI	Indica la posición del indicador de desgaste (Tread Wear Indicator) → pág. 261.
⑫	<i>Nombre de la marca, logotipo</i>	Fabricante.
⑬	Hecho en Alemania	País de fabricación.
⑭		Identificación específica para China (China Compulsory Certification).

→ fig. 218	Inscripción de los neumáticos (ejemplo).	Significado
15	T 023 E4 e4 0200477-b	Identificación específica para Brasil. Identificación según normas internacionales con número del país de autorización. Los neumáticos aprobados de conformidad con la norma ECE se identifican con E, los neumáticos aprobados de conformidad con la norma EG se identifican con e. A continuación, sigue el número de autorización multidígito.
16		
17	RADIAL TUBELESS P 195 / 65 R 15 XL	Neumático cinturado sin cámara. Descripción del tamaño:
		P Identificación para vehículos de paseo.
		195 Largura del neumático de lado a lado en mm.
		65 Proporción altura/largura en %.
		R Código del tipo de construcción radial.
		15 Diámetro de la rueda en pulgadas.
		XL Neumático con constitución más robusta ("Reinforced").
19	CARGA MÁXIMA 615 KG (1235 LBS)	Especificación de la capacidad máxima de carga por rueda.
	SIDEWALL 1 PLY RAYON	Especificaciones de los componentes debajo del neumático: 1 capa Rayon (seda sintética).
20	TREAD 4 PLIES 1 RAYON + 2 STEEL + 1 NYLON	Indicaciones de los componentes de la banda de rotación. En el ejemplo, hay 4 capas debajo de la banda de rodamiento: 1 capa de Rayon (seda sintética), 2 capas de cinta de acero y 1 capa de nylon.

a) TIN es el número de serie del neumático.

### Neumáticos unidireccionales

Los neumáticos unidireccionales fueron desarrollados para rodar en una única dirección. En neumáticos unidireccionales, el flanco del neumático está marcado con flechas. Mantener obligatoriamente la dirección indicada. Solamente de esta forma se garantizan las características de rodaje excepcionales referentes al acuplaneo, la capacidad de adherencia, el ruido y el desgaste.

Si, aun así, se instala un neumático en la dirección de rodadura contraria, conducir obligatoriamente con más cuidado, ya que el neumático no se está utilizando más según las determinaciones. Esto es muy importante en calzadas mojadas. El neumático debe ser sustituido o montado en la dirección de rodaje correcta lo más rápido posible.

### Capacidad de carga de los neumáticos

El índice de carga indica cuántos kilogramos pueden cargarse sobre cada neumático (capacidad de carga).

80	450 kg
85	515 kg
90	600 kg
91	615 kg
93	650 kg
95	690 kg
97	730 kg
99	775 kg
100	800 kg

### Código de velocidad

El código de velocidad indica con qué velocidad máxima puede rodarse un neumático.

P	máximo 150 km/h
Q	máximo 160 km/h
R	máximo 170 km/h
S	máximo 180 km/h
T	máximo 190 km/h
U	máximo 200 km/h
H	máximo 210 km/h



- V máximo 240 km/h
- W máximo 270 km/h
- Y máximo 300 km/h

## Neumáticos de invierno

📖 **Tenga en cuenta** ⚠️, al principio de este capítulo, en la página 255.

En invierno, los neumáticos de invierno mejoran nítidamente las características de conducción del vehículo. Los neumáticos de verano tienen menos efecto contra patinadas sobre el hielo y la nieve debido a su fabricación (largura, composición de la goma, modelado del perfil).

Volkswagen recomienda el uso de neumáticos de invierno o de neumáticos para todas las estaciones en todas las 4 ruedas del vehículo, especialmente cuando se esperan condiciones de invierno en las calles. Los neumáticos de invierno también mejoran el comportamiento de frenado del vehículo y ayudan a reducir la distancia de parada en condiciones de invierno. En temperaturas por debajo de los +7 °C, Volkswagen recomienda la instalación de neumáticos de invierno.

Los neumáticos de invierno perderán su eficiencia para el invierno si la profundidad del **perfil del neumático** llega a un desgaste de 4 mm. De la misma manera, los neumáticos de invierno sufren una importante pérdida de sus características por **envejecimiento**, independientemente de la profundidad del perfil del neumático que aún existe.

**Para el uso de neumáticos de invierno, se aplica lo siguiente:**

- Observar las prescripciones legales específicas de cada país.
- Utilizar neumáticos de invierno en las 4 ruedas simultáneamente.
- Utilizar únicamente si las calles presentan condiciones de invierno.
- Utilizar únicamente los tamaños de neumáticos de invierno adecuados para el vehículo.
- Utilizar neumáticos de invierno únicamente con el mismo tipo de construcción, tamaño (diámetro) y con el mismo perfil.
- Observar el límite de velocidad según el código de velocidad → ⚠️.

Algunos fabricantes de neumáticos utilizan una combinación de letras "ZR" para neumáticos con velocidad máxima permitida superior a 240 km/h. <

### Límite de velocidad

Los neumáticos de invierno tienen un límite de velocidad máximo de acuerdo con el código de velocidad → pág. 267.

En caso de **Neumáticos de invierno V**, el límite de velocidad y la presión de los neumáticos dependen del motor. Consultar obligatoriamente al Concesionario Volkswagen sobre la velocidad máxima admisible y la presión necesaria de los neumáticos.

### ⚠️ ADVERTENCIA

Las propiedades de conducción mejoradas por neumáticos para invierno en condiciones de invierno en las calles no deben incentivar a asumir un riesgo a la seguridad.

- Adecuar la velocidad y la forma de conducción a las condiciones de visibilidad, climáticas, de la pista y del tránsito.
- Nunca exceder la velocidad máxima y la carga útil admisible para los neumáticos de invierno montados.



Montar los neumáticos de verano nuevamente después del invierno. En temperaturas por encima de +7 °C las características de conducción de los neumáticos de verano son mejores. Los ruidos de rodaje son más bajos, como también el desgaste del neumático y el consumo de combustible.



De ser necesario, consultar un Concesionario Volkswagen con respecto a los tamaños de neumáticos de invierno permitidos. <

## Tazas

### 📖 Introducción al tema

### ⚠️ ADVERTENCIA

Tazas inadecuadas y un montaje incorrecto de las mismas pueden causar accidentes y lesiones graves. ▶

- Las tazas montadas incorrectamente pueden soltarse durante la conducción y colocar a otros conductores en riesgo.
- No utilizar tazas dañadas.
- Garantizar siempre que no se interrumpa o reduzca el suministro de aire para refrigeración de los frenos. Esto también es válido para la instalación posterior de tazas. Una corriente de aire insuficiente puede producir una distancia de frenado considerablemente mayor.

### ⚠ AVISO

Desinstalar cuidadosamente las llantas y reinstalar correctamente para evitar daños al vehículo. ◀

## Capcerza de los tornillos de rueda

📖 Tenga en cuenta ⚠ y ⚠, al principio de este capítulo, en la página 268.



Fig. 219 Retirar las caperzas de los tornillos de rueda.

- Tome el gancho extractor de la bolsa de herramientas de a bordo → pág. 208.
- Pase el gancho extractor por la abertura de la cubierta → fig. 219 y retírelo en el sentido de la flecha.

Los capuchones sirven para proteger los tornillos de rueda y se deben encajar completamente después de cambiar la rueda.

Al introducir las cubiertas, es necesario asegurarse de que queden correctamente encajadas. De lo contrario, pueden soltarse con el vehículo en movimiento. ▶

## Super llanta

📖 Tenga en cuenta ⚠ y ⚠, al principio de este capítulo, en la página 268.



Fig. 220 Retirar la super llanta.

### Remove la super llanta

- Tome la llave de rueda de la bolsa de herramientas de a bordo → pág. 208.
- Remover los tornillos de la rueda. El tornillo opuesto a la válvula → fig. 220 (A) sirve como guía en la secuencia de montaje. Por eso, remover el tornillo (A) por último y tener cuidado para no dejar la super llanta caer al remover los otros tornillos.

### Instalar la super llanta

Instalar primero el tornillo (A), posicionar la super llanta y, en seguida, instalar los demás tornillos.

### ⚠ AVISO

La super llanta está fijada en la rueda y no puede ser retirada sin quitar los tornillos de la rueda. ▶

## Cambio de rueda

### 📖 Introducción al tema

¡Realizar un cambio de rueda por cuenta propia únicamente cuando el vehículo esté estacionado con seguridad, se esté familiarizado con las acciones y precauciones de seguridad necesarias y ▶

las herramientas apropiadas estén disponibles! De lo contrario, buscar auxilio técnico especializado.

### **⚠ ADVERTENCIA**

Un cambio de rueda puede ser peligroso, especialmente si es realizado al costado de la calle. Para evitar que ocurran accidentes, se deben observar las siguientes orientaciones:

- Parar el vehículo lo antes posible en un lugar seguro. Estacionar el vehículo a una distancia segura del flujo de tránsito para poder realizar el cambio de la rueda.
- Todos los pasajeros y especialmente los niños deben siempre mantenerse a una distancia segura y alejada del área de trabajo durante el cambio de la rueda.
- Encender las luces de advertencia y utilizar el triángulo de seguridad para alertar a otros conductores.
- Garantizar que el piso sea plano y firme. De ser así, utilizar un apoyo estable y con superficie larga para el gato.
- Realizar el cambio de la rueda por cuenta propia únicamente si está familiarizado con las acciones necesarias. De lo contrario, buscar auxilio técnico especializado.
- Utilizar siempre únicamente herramientas adecuadas y no dañadas para cambiar la rueda.
- Apagar siempre el motor, poner el freno de estacionamiento y engranar una marcha para reducir el riesgo de movimiento del vehículo.
- Después de cambiar la rueda, mandar a comprobar el par de apriete de los tornillos de la rueda con una llave dinamométrica calibrada.
- Después de un cambio de rueda, programar inmediatamente el sistema de control de los neumáticos → pág. 252.

## Preparaciones para el cambio de la rueda

📖 **Tenga en cuenta** ⚠, al principio de este capítulo, en la página 270.

### Lista de control

Ejecutar las siguientes acciones siempre en la secuencia indicada, como preparaciones para el cambio de la rueda → ⚠:

1. En el caso de un neumático pinchado, estacionar el vehículo a la distancia lo más segura posible del flujo de tránsito en un piso plano y firme.
2. Tirar del freno de estacionamiento → pág. 109.
3. Apagar el motor y retirar la llave del vehículo de la cerradura de encendido → pág. 96.
4. Engranar la marcha → pág. 99.
5. Todos los ocupantes del vehículo deben desembarcar y permanecer en seguridad, por ejemplo, detrás del guardrail.
6. Calzar la rueda opuesta, usando una piedra o algo similar.
7. En conducción con remolque: desacoplar el remolque del vehículo de tracción y estacionar de manera correcta.
8. Con el compartimento de carga cargado: remover los volúmenes de equipaje.
9. Retirar las herramientas de a bordo → pág. 209 y la rueda de emergencia → pág. 263.
10. Remover los tapacubos de la rueda → pág. 268 y aflojar los tornillos de la rueda por cambiar.

### **⚠ ADVERTENCIA**

Observar la lista de control es fundamental para la seguridad del conductor, los pasajeros y demás conductores, evitando posibles accidentes.

- Seguir siempre las acciones de la lista de control y tener en cuenta las precauciones de seguridad en ellas descriptas.

## Tornillos de la rueda

📖 **Tenga en cuenta** ⚠️, al principio de este capítulo, en la página 270.



**Fig. 221** Cambio de rueda: aflojar los tornillos de la rueda.

Para soltar los tornillos de la rueda, utilizar solamente la llave de la rueda perteneciente al vehículo.

Mientras el vehículo no esté levantado con el gato, soltar los tornillos de la rueda aproximadamente una vuelta.

De haber dificultad para aflojar un tornillo de rueda, presionar con cuidado con el pie sobre el extremo de la llave de rueda. Para esto, afirmarse en el vehículo y adoptar una posición segura.

### Soltar los tornillos de la rueda

- Encajar la llave de rueda en el tornillo de la rueda hasta el tope → **fig. 221**.
- Tomar la extremidad de la llave de rueda y girar el tornillo de la rueda aproximadamente *una* vuelta en el sentido antihorario → ⚠️.

### Información importante sobre los tornillos de la rueda

Los tornillos de la rueda fueron diseñados específicamente para las ruedas montadas de fábrica. Por eso, para cada cambio de ruedas se deben utilizar los tornillos de la rueda correspondientes, con la longitud y convexidad adecuadas. La correcta fijación de las ruedas y el funcionamiento del sistema de frenos dependen de ello.

### Par de apriete de los tornillos de la rueda

El par de apriete especificado de los tornillos de la rueda en llantas de acero y de aleación liviana es de **120 Nm**. Después de cambiar la rueda, el par de apriete debe comprobarse inmediatamente con una llave dinamométrica calibrada.

Se deben cambiar los tornillos de rueda corroídos y difíciles de enroscar y se deben limpiar los orificios enroscables del cubo de rueda **antes de la comprobación** del par de apriete.

Nunca engrasar o lubricar los tornillos de la rueda o los orificios enroscables del cubo de las ruedas. Éstos pueden soltarse durante la conducción, aun con el par de apriete prescrito.

### ⚠️ ADVERTENCIA

Los tornillos de la rueda apretados incorrectamente pueden soltarse durante la conducción y causar accidentes, lesiones graves y la pérdida de control del vehículo.

- Utilice solo los tornillos de la rueda correspondientes a la respectiva rueda.
- Nunca utilizar tornillos de la rueda diferentes.
- Los tornillos de la rueda y los orificios enroscables de los cubos de las ruedas deben estar limpios, de fácil manejo y sin aceite ni grasa.
- Utilizar únicamente la llave de rueda provista de fábrica con el vehículo para aflojar y apretar los tornillos de las ruedas.
- Mientras el vehículo no esté levantado con el gato, soltar los tornillos de la rueda aproximadamente una vuelta.
- Nunca engrasar o lubricar los tornillos de la rueda o los orificios enroscables del cubo de las ruedas. Éstos pueden soltarse durante la conducción, aun con el par de apriete prescrito.
- Si los tornillos de la rueda son apretados con un par de apriete muy bajo, los tornillos de la rueda y las ruedas pueden soltarse durante la conducción. Un par de apriete excesivo puede ocasionar daños a los tornillos de la rueda o la rosca.

## Levantar el vehículo con el gato

📖 Tenga en cuenta ⚠, al principio de este capítulo, en la página 270.

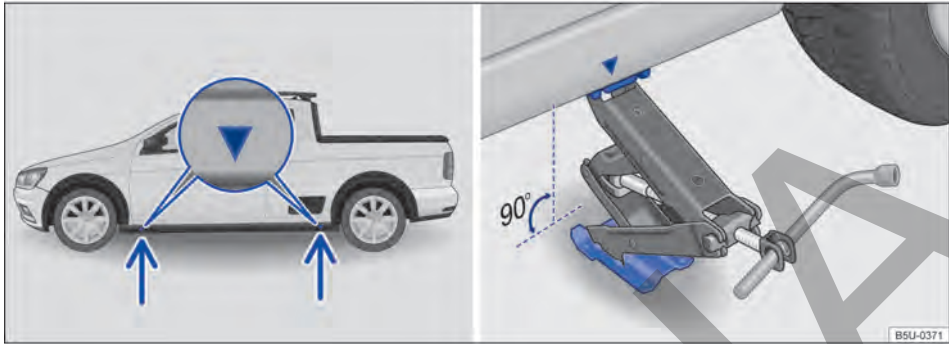

Fig. 222 Puntos de apoyo del gato y gato posicionado atrás en el lado izquierdo trasero del vehículo.

El gato únicamente puede ser posicionado en los puntos de apoyo indicados (marca en la carrocería) → fig. 222. Es válido el punto de apoyo ubicado próximo a la rueda correspondiente → ⚠.

El vehículo solo se debe levantar por los puntos de apoyo del gato y luego de aflojar los tornillos de la rueda que se pretende cambiar → pág. 271.

### Lista de control

Los siguientes puntos deben tenerse en cuenta en la secuencia indicada, para garantizar la propia seguridad y la seguridad del acompañante → ⚠:

1. Elegir un piso plano y firme para levantar el vehículo.
2. Apagar el motor. Engranar una marcha y tirar el freno de estacionamiento → pág. 109.
3. Asegurarse de que todos los pasajeros abandonen el vehículo.
4. Calzar la rueda opuesta, usando una piedra o algo similar.
5. En conducción con remolque: desacoplar el remolque del vehículo de tracción y estacionar de manera correcta.
6. Soltar los tornillos de la rueda que debe ser cambiada → pág. 271.
7. Buscar debajo del vehículo el punto de apoyo del gato → fig. 222 más próximo a la rueda que se debe cambiar.
8. Introducir el extremo de la llave de rueda en el ojal del gato y, sujetar la llave de rueda del lado del encaje con el hexágono interior. Le-

vantar el gato hasta donde sea posible y colocarlo por debajo del punto de apoyo del vehículo.

9. Garantizar que la base del gato, con toda su superficie, esté sobre el piso y que la base se encuentre perpendicularmente por debajo del punto de colocación → fig. 222.
10. Alinear el gato y, simultáneamente, levantar la garra del gato hasta que se encaje en el travesaño debajo del vehículo → fig. 222.
11. Continuar levantando el gato hasta que la rueda se levante del piso.

### ⚠ ADVERTENCIA

Un uso incorrecto del gato puede resultar en el deslizamiento del vehículo, provocando lesiones graves. Para reducir el riesgo de lesiones, observar lo siguiente:

- Utilizar solamente gatos liberados por Volkswagen para el vehículo. Otros gatos, inclusive de otros modelos de Volkswagen, pueden deslizarse.
- El piso debe ser plano y firme. Un piso inclinado o blando puede causar el deslizamiento del vehículo. De ser así, utilizar un apoyo estable y con superficie larga para el gato.
- En caso de un piso resbaladizo, como, por ejemplo, piso de ladrillos, utilizar una base que no resbale, como, por ejemplo, una alfombra de goma, para evitar el deslizamiento del gato.

- Posicionar el gato únicamente en los puntos indicados. La garra del gato debe encajarse en el perfil del larguero de forma segura → fig. 222.
- En caso de conducción con remolque, desacoplar el remolque del vehículo de tracción, antes de sustituir la rueda.
- Nunca dejar una parte del cuerpo, por ejemplo, un brazo o una pierna, por debajo del vehículo levantado solamente con el gato.
- Asegurarse de que todos los pasajeros abandonen el vehículo.
- De ser necesario trabajar por debajo del vehículo, se lo debe sostener adicionalmente con caballetes adecuados.

- Nunca levantar el vehículo si el motor está en funcionamiento o si el vehículo está en un piso lateralmente inclinado o escarpado.
- Nunca prender el motor con el vehículo levantado. Con las vibraciones del motor, el vehículo puede salirse del gato.

### ⚠ ADVERTENCIA

Observar la lista de control es fundamental para la seguridad del conductor, los pasajeros y demás conductores, evitando posibles accidentes.

- Seguir siempre las acciones de la lista de control y tener en cuenta las precauciones de seguridad en ellas descritas.

## Levantar el vehículo con el gato - versión Cross

📖 Tenga en cuenta ⚠, al principio de este capítulo, en la página 270.



**Fig. 223** Puntos de apoyo del gato y gato colocado en el lado izquierdo trasero del vehículo - vehículos con estribos exteriores.

El gato únicamente se puede colocar en los puntos de apoyo indicados (cubierta extraíble) → fig. 223. Es válido el punto de apoyo ubicado próximo a la rueda correspondiente → ⚠.

El vehículo solo debe ser levantado después de soltar los tornillos de la rueda que se pretende cambiar → pág. 271.

### Lista de control

Los siguientes puntos deben tenerse en cuenta en la secuencia indicada, para garantizar la propia seguridad y la seguridad del acompañante → ⚠:

1. Elegir un piso plano y firme para levantar el vehículo.
2. Apagar el motor. Engranar una marcha y tirar el freno de estacionamiento → pág. 109.
3. Bloquear la rueda diagonalmente opuesta con calces plegables u otros objetos apropiados.
4. En conducción con remolque: desacoplar el remolque del vehículo de tracción y estacionar de manera correcta.

## Lista de control (continuación)

5. Soltar los tornillos de la rueda que debe ser cambiada → pág. 271.
6. Buscar por el punto de apoyo del gato bajo el vehículo, más próximo a la rueda que debe cambiarse.
7. Desencajar la cubierta de acceso al punto de apoyo del gato, en el sentido de la flecha → fig. 223.
8. Introducir el extremo de la llave de rueda en el ojal del gato y, sujetar la llave de rueda del lado del encaje con el hexágono interior. Levantar el gato hasta donde sea posible y colocarlo por debajo del punto de apoyo del vehículo.
9. Garantizar que la base del gato, con toda su superficie, esté sobre el piso y que la base se encuentre perpendicularmente por debajo del punto de colocación → fig. 223.
10. Alinear el gato y, simultáneamente, levantar la garra del gato hasta que se encaje en el travesaño debajo del vehículo → fig. 223.
11. Continuar levantando el gato hasta que la rueda se levante del piso.

### ADVERTENCIA

Un uso incorrecto del gato puede resultar en deslizamiento del vehículo fuera del gato, provocando lesiones graves. Para reducir el riesgo de lesiones, observar lo siguiente:

- Utilizar solamente gatos liberados por Volkswagen para el vehículo. Otros gatos, inclusive de otros modelos de Volkswagen, pueden deslizarse.
- El piso debe ser plano y firme. Un piso inclinado o blando puede causar el deslizamiento del vehículo fuera del gato. De ser así, utilizar un apoyo estable y con superficie larga para el gato.

- En caso de un piso resbaladizo, como, por ejemplo, piso de ladrillos, utilizar una base que no resbale, como, por ejemplo, una alfombra de goma, para evitar el deslizamiento del gato.
- Posicionar el gato únicamente en los puntos indicados. La garra del gato debe encajarse en el perfil del larguero de forma segura → fig. 223.
- En caso de conducción con remolque, desacoplar el remolque del vehículo de tracción, antes de sustituir la rueda.
- Nunca dejar una parte del cuerpo, por ejemplo, un brazo o la pierna, por debajo de un vehículo levantado solamente con el gato.
- Asegurarse de que todos los pasajeros abandonen el vehículo.
- De ser necesario trabajar por debajo del vehículo, se lo debe sostener adicionalmente con caballetes adecuados.
- Nunca levantar el vehículo si está inclinado hacia el lado o el motor está en funcionamiento.
- Nunca prender el motor con el vehículo levantado. Con las vibraciones del motor, el vehículo puede salirse del gato.

### ADVERTENCIA

Observar la lista de control es fundamental para la seguridad del conductor, los pasajeros y demás conductores, evitando posibles accidentes.

- Seguir siempre las acciones de la lista de control y tener en cuenta las precauciones de seguridad en ellas descriptas.





## Cambiar la rueda

📖 **Tenga en cuenta** ⚠️, al principio de este capítulo, en la página 270.



**Fig. 224** Cambio de rueda: secuencia de desmontaje de los tornillos de la rueda.

### Quitar la rueda

- Observe la lista de comprobación → pág. 270.
- Soltar los tornillos de la rueda → pág. 271.
- Levantar el vehículo → pág. 272.
- Quitar totalmente los tornillos de la rueda sueltos con la llave de rueda y guardar en una superficie limpia.
- **En los vehículos con superllanta**, el tornillo opuesto a la válvula → **fig. 224 A** sirve como guía en la secuencia de montaje. Por ello, retirar el tornillo **A** por último y tener cuidado de no dejar caer la superllanta cuando se retiran los otros tornillos.
- Quitar la rueda.

### Instalar la rueda de emergencia

De ser necesario, observar el sentido de rodaje del neumático → pág. 252.

- Colocar la rueda de emergencia.
- Coloque los tornillos de la rueda y apriételos *ligera*mente.
- **En los vehículos con superllanta**, instalar primero el tornillo → **fig. 224 A**, posicionar la superllanta y, en seguida, instalar los demás tornillos.
- Bajar el vehículo con el gato.

- Apretar todos los tornillos de la rueda firmemente con la llave de rueda → ⚠️. Para eso, no apretar en secuencia, sino siempre alternando entre tornillos de rueda opuestos.
- **En los vehículos con cubrerrueda**, posicionar cuidadosamente los encajes de la llanta sobre los tornillos de la rueda → ⚠️, presionar la llanta hasta oír el “clic” de encaje y cerciorarse de que la llanta esté correctamente encajada.

### ⚠️ ADVERTENCIA

Un par de apriete incorrecto o tornillos de rueda tratados incorrectamente pueden ocasionar la pérdida de control del vehículo, provocando accidentes y lesiones graves.

- Mantener todos los tornillos de la rueda y orificios enroscables de los cubos de las ruedas siempre limpios y exentos de aceite y grasa. Los tornillos de las ruedas deben ser de fácil manejo y apretados con par de apriete prescrito.

### ⓘ AVISO

Volkswagen recomienda especial cuidado al retirar el cubrerrueda central, ya que los encajes plásticos pueden verse dañados, si son sometidos a esfuerzos innecesarios.

ⓘ Los tornillos de la rueda deben estar limpios y girar libremente. Nunca los lubrique.

ⓘ Durante el cambio de la rueda, si se constata que los tornillos presentan corrosión o están gastados, se deben sustituir, antes de comprobar el par de apriete, y se debe limpiar la rosca del cubo de rueda. <

## Después de cambiar la rueda

📖 **Tenga en cuenta** ⚠️, al principio de este capítulo, en la página 270.

- Guardar la rueda de emergencia o la rueda cambiada de forma segura en el alojamiento bajo el vehículo.
- De ser el caso, limpiar las herramientas de a bordo y volver a colocarlas atrás del asiento del pasajero → pág. 208. ▶

- Mandar a comprobar el par de apriete de los tornillos de la rueda lo más rápido posible con un taquímetro.
- Sustituir la rueda dañada lo antes posible.

### **⚠ ADVERTENCIA**

Después de cambiar la rueda, siempre cerciorarse de que las herramientas de a bordo y la rueda de emergencia estén bien encajadas en sus alojamientos.

### **ⓘ AVISO**

El par de apriete prescrito para los tornillos de la rueda (de acero o de conexión leve) es de **120 Nm** y debe ser controlado lo más rápido posible, con un taquímetro. Para esto, Volkswagen recomienda los Concesionarios Volkswagen.

**ⓘ** En vehículos con indicador de control de los neumáticos, después del cambio de rueda, programar inmediatamente el sistema de control de los neumáticos → pág. 252.

## Mantenimiento

### Servicio

#### Servicios de mantenimiento y garantía digital

A través del **adhesivo portadatos del vehículo** en la contraportada de este manual de instrucciones, se confirman la **liberación inicial o la fecha de entrega, la inspección de entrega** y, por lo tanto, el inicio de la cobertura de la garantía de su vehículo.

**En algunos mercados, el mantenimiento y la garantía digital no están disponibles. Su concesionario Volkswagen podrá informarle en este caso sobre los servicios de asistencia técnica y su documentación.**

#### Registro electrónico digital de los servicios de mantenimiento realizados

El Concesionario Volkswagen o una empresa especializada almacenará los comprobantes de servicio en la memoria del sistema central. A través de esta documentación transparente del historial de servicio, se puede acceder a los trabajos de mantenimiento del vehículo en cualquier momento. Volkswagen recomienda que, después de cada servicio realizado, se solicite un comprobante de servicio impreso que contenga los datos sobre los trabajos de mantenimiento almacenados en el sistema.

Con cada nuevo servicio, el comprobante de servicio anterior se reemplaza por una impresión actualizada.

#### Servicio

En Mantenimiento y Garantía digital, la siguiente información está documentada por su Concesionario Volkswagen o empresa especializada:

- Cuando determinado servicio fue realizado.
- Si se le dio una recomendación de reparación, por ejemplo, si las pastillas del freno deben ser cambiadas pronto.
- Qué componentes o fluidos fueron cambiados.
- Cuando es su próximo plazo de servicios. ▶

## ⚠️ ADVERTENCIA

El mantenimiento insuficiente o no realizado e ignorar los intervalos de mantenimiento pueden causar paradas del vehículo, accidentes de tránsito y lesiones graves.

- Haga ejecutar los trabajos de mantenimiento en un Concesionario Volkswagen autorizado o una empresa especializada.

## 📢 AVISO

Volkswagen no se hace responsable por daños al vehículo debido a un servicio insuficiente o piezas faltantes.

**i** Los servicios de mantenimiento regulares en el vehículo sirven no solo para el mantenimiento del valor del vehículo, sino que también contribuyen a la seguridad operativa y al tránsito. Por ese motivo, los servicios de mantenimiento deben ser realizados según las especificaciones de Volkswagen.

## Su primer servicio

*El período para la realización del servicio puede ser diferente dependiendo del país.*

### Motor de gasolina

#### Servicio en función del tiempo o del kilometraje

#### Servicio de Cambio de aceite

El servicio se realiza de acuerdo con el indicador del próximo servicio, y según lo que ocurra primero:

- después de 1 año o cada 10.000 km;
- después de 1 año o cada 15.000 km.

### Motor TOTALFLEX

#### Servicio en función del tiempo o del kilometraje

#### Revisión estándar

El servicio se realiza de acuerdo con el indicador del próximo servicio, y según lo que ocurra primero:

- después de 1 año o cada 10.000 km.

## Información de condiciones de uso

Los intervalos de servicio indicados presuponen **condiciones normales de uso**.

En caso de **condiciones adversas de uso**, es necesario intercalar algunos servicios entre los intervalos previstos, antes de llegar al plazo del siguiente servicio.

### Se consideran condiciones adversas de uso:

- combustible con alto índice de azufre,
- tránsito frecuente a bajo régimen del motor con tránsito intenso, donde el motor se mantiene durante un largo tiempo en régimen de ralentí (como "anda y se detiene", tránsito urbano),
- en trayectos cortos (menos de 8 km diarios) o con el motor funcionando a temperaturas por debajo del régimen considerado ideal,
- en ciclos urbanos con paradas frecuentes,
- alta temperatura ambiente asociada al uso constante del climatizador,
- tránsito frecuente en carreteras o caminos en mal estado, con alto índice de polvo o sin pavimentar,
- sobre todo en situaciones con un elevado índice de partículas suspendidas (industrias mineras, de cemento y siderurgia, marmolerías, salinas, etc.),
- predominantemente con remolque o en rodaje con carga,
- servicios de taxi, escuela de conducción, entregas, servicios especiales (patrulla, escolta, ambulancia, bombero, uso militar y/o semejante, etc.) y/o servicios similares.

### Estas condiciones afectan en especial las siguientes piezas:

- correa dentada,
- Filtro de polvo y polen,
- filtro de aire,
- aceite del motor,

➤ **Su Concesionario Volkswagen le informará** sobre la posible necesidad de realizar algún tipo de servicio intermedios, en función del tipo de uso de su vehículo.

Dependiendo del modelo y de la versión del equipamiento del vehículo, como también de los servicios adicionales e inspecciones necesarias, pueden variar los costos de un servicio Volkswagen. ➤

Su Concesionario Volkswagen le informará sobre los costos (mano de obra y material) de los servicios de mantenimiento Volkswagen.

## Objetivos de servicio

Dependiendo del modelo/versión del vehículo, algunos artículos de los objetivos de servicio pueden no estar disponibles y/o no serán aplicados al vehículo.

Los objetivos de servicio incluyen todos los **artículos de mantenimiento** necesarios para mantener su vehículo seguro para la conducción y para el tránsito (dependiendo de las condiciones de uso o del equipamiento del vehículo como, por ejemplo, motor, transmisión o fluidos). Los trabajos de mantenimiento se dividen en *artículos de inspección* y *artículos de mantenimiento*. Podrá consultar en detalle qué actividades son necesarias en su Concesionario Volkswagen.

### Artículos de inspección

#### Sistema eléctrico

- Batería: comprobar
- Bocina: verificar
- Iluminación (interna y externa): verificar
- Indicador del intervalo de servicio: poner en cero

#### Motor/Transmisión

- Correa poli-V: comprobar
- Motor y componentes en el compartimento del motor (partes superior e inferior): verificar
- Sistema de refrigeración: comprobar
- Sistema de escape: comprobar
- Transmisión y sistema de accionamiento del eje: comprobar

#### Chasis

- Amortiguadores/resortes helicoidales: comprobar
- Campana protectora de las articulaciones: verificar
- Dirección eléctrica/hidráulica: verificar
- Guías de articulación/barras de dirección: verificar
- Nivel del líquido de frenos: verificar
- Pastillas/discos de freno: comprobar

- Neumáticos: comprobar
- Presión de los neumáticos en todas las ruedas: comprobar
- Sistema de frenos: comprobar

#### Carrocería

- Carrocería: comprobar daños y corrosión
- Drenajes de agua: comprobar
- Paleta de los limpiadores de los vidrios: comprobar
- Parabrisas: comprobar
- Parte inferior del vehículo: comprobar
- Sistema de limpiadores y de lavadores de los vidrios y faros: comprobar
- Recorrido de prueba: realizar

### Artículos de mantenimiento

Complemente los artículos de inspección (dependiendo de las condiciones de uso de los equipos del vehículo como, por ejemplo, motor, transmisión o fluidos) deben ser ejecutados otros artículos de mantenimiento en su vehículo. Estos artículos deben ser realizados en función del *tiempo y/o kilometraje*.

- Aditivos: sustituir/completar
- Correa dentada/tensor de correa dentada: comprobar/sustituir
- Correa poli-V: sustituir
- Filtro de aire: sustituir
- Filtro de combustible: sustituir (únicamente vehículos TOTALFLEX)
- Líquido de frenos: sustituir
- Filtro de polvo y polen: sustituir
- Motor: sustituir filtro/aceite
- Sistema de accionamiento del eje/diferencial: sustituir aceite
- Techo solar: limpiar y lubricar
- Transmisión: cambiar aceite y filtro
- Bujías: sustituir

Por razones técnicas (desarrollo continuo de componentes) podrá haber cambios en los objetivos de servicio. Los Concesionarios Volkswagen están siempre informados sobre los cambios actuales.

# Conservación del vehículo

## Orientaciones para la conservación del vehículo

La conservación frecuente y especializada contribuye al **mantenimiento del valor** del vehículo. La conservación adecuada puede ser una de las condiciones para reconocer los derechos de cobertura en garantía contra daños de corrosión y problemas de pintura en la carrocería.

Los productos propios de conservación adecuados pueden obtenerse en una Concesionario Volkswagen.

### ADVERTENCIA

Los productos de conservación pueden ser tóxicos y peligrosos. Los productos de conservación inadecuados y su uso impropio pueden causar accidentes, así como también lesiones, quemaduras y envenenamientos graves.

- Mantener los productos de conservación únicamente en recipientes originales cerrados.
- Observar la información del envase.
- Jamás utilizar latas de alimento vacías, botellas u otros recipientes para el almacenamiento de productos de conservación, ya que su contenido no siempre puede ser reconocido por las personas como el producto de conservación.
- Mantener todos los productos de conservación fuera del alcance de niños.
- Durante el uso pueden liberarse vapores nocivos. Por lo tanto, utilizar productos de conservación únicamente al aire libre o en recintos bien ventilados.
- Jamás utilice combustible, trementina, aceite del motor, quitaesmaltes u otros líquidos muy volátiles para conservación, lavado o limpieza del vehículo. Éstos son tóxicos y muy inflamables.

### ADVERTENCIA

La conservación y la limpieza inadecuada de piezas del vehículo pueden limitar los equipos de seguridad del vehículo y, de esta manera, causar lesiones graves.

- Limpiar y conservar las piezas del vehículo únicamente de acuerdo con las instrucciones del fabricante.
- Utilizar los productos de limpieza liberados o recomendados.

### AVISO

Los productos de limpieza con solventes agreden a los materiales y pueden dañarlos.

### AVISO

Nunca intentar quitar suciedad, barro o polvo con la superficie del vehículo seca. Tampoco utilizar con esa finalidad un paño o esponja secos, para no rayar la pintura ni los vidrios del vehículo. Se debe ablandar con agua la suciedad, el barro y el polvo, antes de poder quitarlos.

 Al adquirir productos para la conservación, elija los productos ecológicamente correctos.

 Los restos de productos de conservación no deben arrojarse a la basura doméstica. Observar la información del envase.

## Lavado del vehículo

Cuanto más tiempo permanezcan restos de insectos, excrementos de pájaros, resina de árboles, polvo urbano o industrial, alquitrán, hollín y otros sedimentos agresivos en la superficie del vehículo, más duradero será su efecto destructivo. Altas temperaturas y la fuerte incidencia de radiación solar fortalecen su efecto corrosivo. Lavar cuidadosamente y en intervalos regulares también la **parte inferior** del vehículo.

### Sistema de lavado automático

**Observar las orientaciones disponibles en el sistema de lavado automático.** Antes de un lavado automático, tomar las precauciones habituales, como, por ejemplo, cerrar todos los vidrios y rebatir los retrovisores exteriores hacia adentro, para evitar daños. Si el vehículo tiene piezas agregadas como, por ejemplo, espóiler, maletero o antena, informar obligatoriamente al operador del sistema de lavado automático → .

La pintura del vehículo es tan resistente que el vehículo generalmente puede lavarse sin problemas en sistemas de lavado automáticos. Mientras tanto, la abrasión real de la pintura depende 

mucho de la estructura del sistema de lavado automático. Volkswagen recomienda lavar en sistemas de lavado automáticos sin cepillos.

Para eliminar posibles restos de cera de los vidrios y así evitar que las escobillas de los limpiavidrios puedan rayarlos, tenga en cuenta las siguientes indicaciones → pág. 281, *Limpiar los vidrios y los retrovisores exteriores*.

### Lavadora de alta presión

Al lavar el vehículo con un lavador de alta presión, seguir obligatoriamente las orientaciones de uso del lavador de alta presión. Esto es válido principalmente para la **presión** y la **distancia del chorro** → ⚠.

El lavado del vehículo con agua a alta presión puede hacer que el agua entre en el vehículo. Evitar utilizar un lavador de alta presión a una distancia inferior a 30 cm de la superficie del vehículo. La utilización de un lavador de alta presión superior a 8000 kPa (80 bar) puede causar daños o remover la pintura y adhesivos.

Mantener mucha distancia de materiales muy maleables como tubos de goma y materiales aislantes, como de los sensores del control de distancia de estacionamiento. Los sensores del control de distancia de estacionamiento se encuentran en el paragolpes trasero → ⓘ.

De ninguna manera utilizar **picos de chorro circulares** o **bocas de tubos** → ⚠.

### Lavado manual

Al lavar el vehículo manualmente, primero debe ablandarse la suciedad con abundante agua y enjuagar lo máximo posible.

Rápidamente, limpiar el vehículo con una **esponja** blanda, con un **guante de lavado** o un **cepillo**, aplicando poca presión. Comenzar por el techo y continuar de arriba hacia abajo. Utilizar un **champú de limpieza** únicamente en suciedad persistente.

Enjuagar cuidadosamente la esponja o el guante de lavado en intervalos cortos.

Por último, limpiar las ruedas, las soleras y partes similares. Para esto, utilizar una segunda esponja.

### Conservar la pintura del vehículo

Una buena conservación protege la pintura del vehículo. Ni bien el agua deja de formar **gotas visibles** sobre la superficie *limpia* de la pintura del vehículo, ésta debe ser protegida nuevamente con una buena **cera conservante**.

Inclusive si se usa una **cera conservante** regularmente en el sistema de lavado automático, Volkswagen recomienda proteger la pintura del vehículo al menos dos veces por año aplicando cera.

### Pulir la pintura del vehículo

Se necesitará pulir únicamente si la pintura del vehículo pierde el buen aspecto cuando no se obtiene más brillo con el uso de productos de conservación.

Si la pasta para pulir utilizada no tiene componentes de conservación, la pintura del vehículo deberá ser conservada en seguida.

#### ⚠ ADVERTENCIA

Las piezas puntiagudas del vehículo pueden ocasionar lesiones.

- Proteger las manos y los brazos de partes puntiagudas al limpiar, por ejemplo, la parte inferior del vehículo o la parte interna de las cajas de la rueda.

#### ⚠ ADVERTENCIA

Después de lavar el vehículo, la eficacia del freno puede sufrir atraso, aumentando la distancia de frenado debido a la humedad en los discos de freno y en las pastillas de freno o a su congelamiento durante el invierno.

- “Secar los frenos y eliminar el hielo” mediante maniobras de frenado cuidadosas. Proceder sin colocar a los demás conductores en riesgo ni dejar de respetar las determinaciones legales.

#### ⚠ ADVERTENCIA

El uso inadecuado de lavadores de alta presión puede causar daños permanentes en los neumáticos y otros materiales, visibles o no. Esto puede causar accidentes y lesiones graves.

- Mantener distancia suficiente entre el pico del chorro y los neumáticos.
- Jamás limpiar los neumáticos con picos de chorro circular (“bocas de tubos”). Aún con una distancia relativamente grande y poco

tiempo de exposición, eso puede resultar en daños visibles o no visibles en los neumáticos.

### ⚠ AVISO

- La temperatura del agua no debe estar por encima de +60 °C.
- Para evitar daños a la pintura, no lavar el vehículo bajo la luz solar directa.
- Para que el control de distancia de estacionamiento funcione correctamente, los sensores en el paragolpes se deben mantener limpios y sin hielo. Durante la limpieza con lavadores de alta presión o chorro de vapor, solamente se deben rociar los sensores rápidamente, manteniendo siempre una distancia superior a 30 cm.
- No utilizar esponjas duras, esponjas ásperas de cocina o similares, ya que la superficie puede dañarse.
- No limpiar los vidrios congelados o cubiertos de hielo con lavadores de alta presión.
- Limpiar el farol con un paño o esponja húmedos, nunca secos. Utilizar preferentemente agua con jabón.
- Lavado del vehículo en clima frío: al tirar agua en el vehículo con un tubo flexible, no dirigir el chorro de agua directamente sobre las cerraduras o juntas de las puertas o de la tapa. ¡Las cerraduras y los burletes pueden congelarse!

### ⚠ AVISO

Antes de utilizar un **sistema de lavado automático**, tener en cuenta obligatoriamente los siguientes puntos para evitar daños en el vehículo:

- ¡Comparar el ancho de vía del vehículo con la distancia de los carriles del sistema de lavado automático para no dañar las ruedas y los neumáticos!
- ¡Comparar la altura y largura del vehículo con la altura y largura de pasaje del sistema de lavado automático!
- Rebatir los retrovisores exteriores hacia adentro.
- Para evitar daños a la pintura de la tapa del compartimento del motor, plegar las escobillas de los limpiaparabrisas sobre el parabrisas cuando estén secas. ¡No dejarlas caer!

### ⚠ AVISO

- Para evitar daños, no aplicar productos de pulido o cera conservante sobre el farol, las linternas y las piezas de plástico o pintadas con acabado opaco.
- No pulir la pintura del vehículo en ambientes con arena o polvo o si hay suciedad.

 Lavar el vehículo únicamente en lugares especialmente diseñados para tal fin, para que el agua con eventuales residuos de aceite, grasa o combustible no entre en la red de cloacas. En algunas regiones, está prohibido lavar los vehículos fuera de los lugares especialmente reservados para esta finalidad.

## Limpiar y conservar la parte externa del vehículo

### Limpiar los vidrios y los retrovisores exteriores

Humedecer los vidrios y los retrovisores exteriores con un producto limpiavidrios estándar a base de alcohol.

Secar la superficie de los vidrios con una franela limpia o con un paño que no suelte hilos. Un paño que fue usado para limpiar las superficies pintadas del vehículo contiene residuos grasosos de conservantes, y por eso, puede ensuciar las superficies de los vidrios.

Los residuos de goma, aceite, grasa o silicona pueden eliminarse con producto de limpieza de vidrio o disolvente de silicona → ⓘ.

### Eliminar los restos de cera

Los sistemas de lavado automáticos de vehículos o productos de conservación pueden dejar **residuos de cera** sobre las superficies de los vidrios. Esos residuos de cera pueden eliminarse solamente con un producto de limpieza especial o con paños de limpieza. Los restos de cera provocan pérdida de rendimiento del sistema limpiavidrios y también movimientos irregulares y con ruidos fuertes. Volkswagen recomienda remover los residuos de cera de los vidrios y de los retrovisores exteriores con un paño de limpieza después de cada lavado del vehículo.

El roce excesivo se puede evitar agregando un producto limpiavidrios con propiedades removedoras de cera en el depósito de agua de los



lavavidrios. Al agregar el producto de limpieza, respetar las proporciones de mezcla recomendadas. Los productos de limpieza removedores de grasa no logran remover dichos residuos de cera → ⓘ.

Los productos de limpieza especiales o paños de limpieza para vidrios se pueden adquirir en un Concesionario Volkswagen.

### Retirar la nieve

Retirar la nieve de todos los vidrios y de los retrovisores exteriores con un cepillo pequeño.

### Retirar el hielo

Para retirar el hielo, utilizar preferentemente un aerosol anticongelante. Al utilizar un raspador de hielo, moverlo únicamente en una dirección, **sin** moverlo hacia adelante y hacia atrás. Al realizar el movimiento de vuelta la suciedad puede rayar el vidrio.

### Limpiar las piezas cromadas y de aluminio

- Humedecer un paño limpio, suave y que no suelte hilos y utilizarlo para limpiar las superficies.
- En caso de suciedad pesada, utilizar un producto de conservación especial **sin solvente**.
- En seguida, pulir las piezas cromadas y de aluminio con un paño suave y seco.

### Limpiar las ruedas de acero

Los residuos de freno que se adhieren a las ruedas pueden ser eliminados con un producto de limpieza industrial. Por ese motivo, limpiar las ruedas de acero regularmente con una esponja exclusiva para eso.

Los daños en la pintura de las ruedas de acero deben ser tratados antes de que se oxiden.

### Conservar y limpiar las ruedas de aleación liviana

Limpiar los residuos de freno en las ruedas de aleación liviana **cada 2 semanas**. Rápidamente, limpiar las ruedas con un producto de conservación sin ácidos. Volkswagen recomienda aplicar cuidadosamente cera en las ruedas **cada 3 meses**.

Si no se limpian regularmente los residuos del freno, la aleación liviana sufrirá daños.

Para la limpieza, utilizar un producto de limpieza sin ácidos propio para ruedas de aleación liviana. No utilizar pasta de pulir u otros productos abrasivos en la conservación de las ruedas.

Si la capa de tinta protectora de las ruedas está dañada (como, por ejemplo, por causa de lluvia de granizo), la avería debe ser arreglada inmediatamente.

### Conservar los burletes de goma

Los burletes de goma de las puertas, vidrios, etc., se mantienen más flexibles, sellan mejor y duran más si se los trata regularmente con un producto de conservación para goma.

Antes de la aplicación, remover el polvo y la suciedad de los burletes de goma con el auxilio de un paño suave.

### Descongelar el bombín de cierre de las puertas

Volkswagen recomienda utilizar el aerosol original Volkswagen con efecto hidratante y anticorrosivo para descongelar el bombín de cierre de las puertas.

### Protección de la parte inferior del vehículo

La parte inferior del vehículo está protegida contra influencias químicas y mecánicas. Durante la conducción, la capa protectora de la parte inferior puede sufrir averías. Por eso, Volkswagen recomienda que la capa protectora de la parte inferior del vehículo y del chasis sea verificada regularmente y arreglada de ser necesario.

### Cavidades huecas

Todas las cavidades expuestas a la corrosión se someten, de fábrica, a una protección de larga duración.

Esta conservación no necesita ser verificada ni retocada. Si, con temperaturas externas elevadas, se escurre un poco de cera de las cavidades, ésta podrá ser eliminada con una espátula de plástico y bencina.

### Limpiar el compartimento del motor

El compartimento del motor es un área del vehículo peligrosa → pág. 232.

La limpieza del compartimento del motor debe ser realizada por un Concesionario Volkswagen o por una empresa especializada. Una limpieza inadecuada puede causar, entre otras cosas, la eliminación de la protección anticorrosiva y daños a los componentes eléctricos del vehículo. Además, el agua puede llegar al interior del vehículo por medio de la caja de aguas → ⓘ. ▶

En caso de que el compartimento del motor esté muy sucio, buscar siempre una empresa especializada para la limpieza del compartimento del motor. Para esto, Volkswagen recomienda los Concesionarios Volkswagen.

#### Caja de aguas

- La caja de aguas está ubicada en el compartimento del motor, entre el parabrisas y el motor, y bajo una cubierta perforada. El aire ambiente es aspirado de la caja de aguas al interior del vehículo por medio del sistema de calefacción y ventilación o del aire acondicionado.
- Retirar periódicamente hojas y otros objetos sueltos de la cubierta de la caja de aguas, con las manos o con ayuda de un aspirador.

#### ADVERTENCIA

Los vidrios sucios y empañados reducen la visibilidad y aumentan el riesgo de accidentes y de lesiones graves.

- Conducir apenas cuando se pueda ver nítidamente a través de todos los vidrios del vehículo.
- Quitar el hielo y la nieve y desempañar la superficie de los vidrios, tanto por dentro como por fuera.

#### ADVERTENCIA

¡Todos los trabajos en el motor o el compartimento del motor pueden resultar en lesiones, quemaduras y riesgo de accidentes e incendio!

- Antes de los trabajos, conocer las acciones necesarias y las precauciones de seguridad generalmente válidas → pág. 232, *Orientaciones de seguridad para trabajos en el compartimento del motor*.
- Volkswagen recomienda que los trabajos sean realizados en un Concesionario Volkswagen.

#### ATENCIÓN

La protección de la parte inferior del vehículo y productos anticorrosivos podrán incendiarse si entran en contacto con el sistema de escape calentado o con otras partes calientes del motor.

- No utilizar productos anticorrosivos y de protección de la parte inferior del vehículo en el tubo de escape, en los catalizadores, en las placas de blindaje térmico o en otras piezas calientes del vehículo.

#### AVISO

- La perfecta limpieza de los vidrios contribuye con el buen funcionamiento del sistema limpiavidrios, así como su conservación.
- No mezclar de ninguna manera los productos recomendados con otros productos en el depósito de agua de los lavaparabrisas. Esto podrá producir la coagulación de los componentes y así provocar la obstrucción de los picos de los lavaparabrisas.
- No retirar la nieve o el hielo de los vidrios y los retrovisores exteriores con agua tibia o caliente. De lo contrario, ¡el vidrio puede partirse!
- ¡No utilice raspador de hielo en las lentes de los retrovisores, porque la superficie cromatizada se dañará y aparecerán rayas!
- Los filamentos del desempañador de la luneta (no disponible para algunas versiones) se encuentran en la parte interior de la luneta. No pegar etiquetas adhesivas sobre los hilos del desempañador y jamás limpiar la parte interna de la luneta con productos de limpieza corrosivos o que contengan ácidos u otros ingredientes químicos.

#### AVISO

Para que las piezas cromadas y de aluminio no se dañen:

- No limpiar ni pulir bajo la luz solar directa.
- No limpiar ni pulir en ambientes con arena o polvo.
- No utilizar productos de conservación con intensa acción abrasiva, por ejemplo, crema de limpieza.
- No utilizar esponjas duras, esponjas ásperas de cocina o similares.
- No pulir superficies sucias.
- No utilizar productos de limpieza con solventes.
- No utilizar ceras.

## ⓘ AVISO

Los cubrerruedas de las ruedas cromadas o las llantas integrales se pueden pintar adicionalmente y no se pueden tratar con conservantes a base de cromo o pulidores de aluminio. En cambio, usar un producto de conservación de pintura convencional y un producto de pulimento de pintura común.

## ⓘ AVISO

El uso de productos para descongelamiento con sustancias desengrasantes puede oxidar el bombín de cierre de las puertas.

## ⓘ AVISO

El agua introducida manualmente en la caja de aguas (al usar una lavadora de alta presión, por ejemplo) puede provocar daños graves en el vehículo.

 Antes de remover la cera escurrida con bencina se necesita comprobar las prescripciones de seguridad y la de defensa al medio ambiente referido a este producto.

 Considerando que al lavar el motor se arrastran por el agua restos de combustible, lubricantes y aceites, el agua contaminada debe ser purificada por medio de un separador de aceite. Por esta razón, el motor solamente debe ser lavado en casos extremos y en lugares apropiados. ◀

## Limpiar y conservar el interior del vehículo

Los tejidos de piezas de ropa modernos, como jeans oscuros por ejemplo, muchas veces no poseen la suficiente fijación en su tintura. Principalmente en caso de revestimientos de asientos claros (en tejido o cuero), e inclusive siguiendo las determinaciones de uso, pueden aparecer manchas nítidamente visibles causadas por la decoloración de estos tejidos de piezas de ropa. En estos casos, no se trata de una falla en el revestimiento, sino de la falta de fijación del color en los tejidos de la pieza de ropa.

Cuanto más tiempo permanecen manchas, suciedad y otras sedimentaciones sobre la superficie de las piezas del vehículo y relleno, más difícil será la limpieza y conservación. Sobre todo, tiem-

pos extensos de exposición pueden hacer que manchas, suciedad y sedimentaciones no puedan ser más eliminadas.

### Tapizado de los asientos

Para el manejo y la conservación del tapizado de los asientos, tener en cuenta:

- Antes de entrar en el vehículo, cerrar todos los cierres de velcro que puedan entrar en contacto con el relleno o revestimientos en tejido. Los cierres de velcro abiertos pueden causar daños al relleno y los revestimientos en tejido.
- Para prevenir daños al relleno y revestimientos en tejido, evitar el contacto directo de objetos puntiagudos y aplicaciones. Los apliques pueden ser, por ejemplo, cierres, soportes y piezas decorativas en piezas de ropa o en cinturones.
- Retirar con regularidad el polvo y las partículas de suciedad de los poros, de los pliegues y de las costuras para evitar daños en la superficie de los asientos por roce constante.
- Comprobar si el color de las ropas tiene buena fijación para evitar manchas en el revestimiento de los asientos. Esto es válido principalmente para los revestimientos de asientos claros.

### Limpiar tapizados, tapizados de tela y NT - no tela de microfibra

- Leer y respetar el manejo, las orientaciones y alertas del envase antes de utilizar productos de limpieza.
- Limpie periódicamente acolchados, guarnecidos de tela, tapizado de los asientos en NT - microfibra no de tela y la moqueta del piso con un aspirador de polvo (punta de cepillo).
- No utilizar lavadoras de alta presión, chorros de vapor o aerosol helado.
- Para la limpieza general, utilizar una esponja suave o un tejido de microfibra sin hilos → ⓘ.
- Limpie superficies de NT - microfibra no de tela con un paño de lana o algodón apenas humedecido o con una tela de microfibra sin hilas → ⓘ.

La limpieza de suciedades superficiales en general, del relleno o de los revestimientos en tejido puede ser realizada con una espuma de limpieza convencional.

En el caso de mucha suciedad en general en el relleno y en los revestimientos en tejido, se debe obtener información sobre las posibilidades de ▶

limpieza adecuadas en un Concesionario Volkswagen antes de la limpieza. De ser necesario, contratar una empresa especializada en limpieza.

### Tratamiento de manchas en los tapizados, tapizados de tela y NT - no tela de microfibra

En el tratamiento de manchas, puede ser necesario limpiar no solamente la mancha puntualmente, sino toda la superficie. Principalmente si está sucia por marcas de uso en general. De lo contrario, la superficie tratada puede volverse más clara que el resto de la superficie. De tener alguna duda, buscar una empresa especializada en limpieza.

Tipo de manchas	Limpieza recomendada de la superficie de los asientos y de los rellenos.
<i>Manchas de base acuosa</i> , como, por ejemplo, café o jugo de fruta.	<ul style="list-style-type: none"> <li>- En primer lugar, limpiar la mancha lo más rápido posible con un paño seco y absorbente, para que el líquido no penetre en el acolchado.</li> <li>- Para manchas más difíciles, humedecer la esponja con un pulverizador y limpiar la mancha con movimientos en círculo.</li> <li>- Limpiar con un paño seco y absorbente.</li> </ul>
<i>Manchas persistentes</i> , como, por ejemplo, chocolate o maquillaje.	<ul style="list-style-type: none"> <li>- Utilizar solo productos de limpieza aprobados por Volkswagen.</li> <li>- De ser necesario, contratar una empresa especializada en limpieza para limpiar el relleno.</li> </ul>
<i>Manchas de base grasa</i> , como, por ejemplo, aceite o lápiz de labio.	

### Conservar y tratar tapizados de cuero natural

Si se tienen dudas con respecto a la limpieza y conservación del acabado en cuero del vehículo, dirigirse a un Concesionario Volkswagen o una empresa especializada.

El cuero natural es un material sensible.

- Utilizar regularmente, después de cada limpieza, una crema de conservación con factor de protección solar y efecto impregnante. Esta crema nutre e hidrata el cuero, haciéndolo suave y estimulando su respiración. Al mismo tiempo, produce una película protectora.
- Limpiar el cuero cada dos o tres meses, removiendo las suciedades recientes.
- Tratar el cuero cada seis meses con un producto de conservación de cuero adecuado → ①.
- Limpiar con productos de limpieza y de conservación en poca cantidad, con un paño seco, de lana o de algodón que no suelte hilos. No colocar productos de limpieza y de conservación directamente sobre el cuero.
- Remover manchas recientes de bolígrafo, tinta, lápiz de labio y grasa de zapatos lo más rápido posible.
- Conservar el color del cuero. Retocar las regiones descoloridas con una crema para cuero especial, según sea necesario
- Retirar el exceso con un paño suave.

### Limpiar tapizados de cuero natural

Volkswagen recomienda utilizar, para la limpieza general, un paño de lana o de algodón apenas humedecido con agua.

Tener cuidado para que el cuero no se moje en ningún punto y que el agua no penetre por las costuras.

**Antes de la limpieza** del revestimiento de cuero, observar las siguientes orientaciones → pág. 284, *Limpiar tapizados, tapizados de tela y NT - no tela de microfibra*.

Tipo de manchas	Limpieza
<i>Suciedad más pesada</i>	<ul style="list-style-type: none"> <li>- Esparcir una solución de jabón suave<sup>a)</sup> con un paño retorcido.</li> <li>- Absorber presionando suavemente con un paño seco.</li> </ul>
<i>Manchas de base acuosa</i> , como, por ejemplo, café, té, jugos, sangre, etc.	<ul style="list-style-type: none"> <li>- Quitar las manchas mientras todavía estén húmedas con un paño absorbente.</li> <li>- Utilizar un producto de limpieza adecuado para manchas ya secas → ①.</li> </ul>

Tipo de manchas	Limpieza
<i>Manchas de base grasa</i> , como, por ejemplo, aceite, lápiz de labio, etc.	- Quitar las manchas mientras todavía estén húmedas con un paño absorbente. - Utilizar un producto de limpieza adecuado para manchas que todavía no penetraron en la superficie → ⓘ.
<i>Manchas especiales</i> , como, por ejemplo, de bolígrafo, esmalte de uñas, marcaador, aerosol de tinta, betún de zapatos, etc.	- Secar con un paño seco y absorbente. - Limpiar con un removedor de manchas especial adecuado para cuero.

a) Solución de jabón suave: dos cucharadas soperas de jabón neutro en un litro de agua.

### Limpiar tapizados de cuero sintético

Antes de la limpieza del tapizado de cuero sintético, tenga en cuenta las siguientes indicaciones → pág. 284, *Limpiar tapizados, tapizados de tela y NT - no tela de microfibra*.

Utilice solo agua y jabón neutro para la limpieza de los tapizados de cuero sintético.

### Limpiar los portaobjetos y los portabebidas

En la base de algunos portaobjetos y portabebidas existe un dispositivo de goma removible.

- Humedecer un paño limpio y sin hilos con agua y limpiar las piezas.
- Si esto no es suficiente, utilizar un producto de limpieza y conservación de plástico especial **sin solventes**.

### Limpiar el cenicero

- Remover y vaciar el cenicero.
- Limpiar con una toalla de limpieza.

Para limpiar el cenicero y retirar los restos de ceniza, utilizar, por ejemplo, un escarbadientes u objeto similar.

### Conservar y limpiar las piezas de plásticos, los elementos decorativos de madera y el panel de instrumentos

- Humedecer un paño limpio y sin hilos con agua y limpiar las piezas.
- Tratar *piezas de plástico (dentro y fuera del vehículo) y el panel de instrumentos* con un producto de limpieza y conservación de plástico **sin solventes** liberado por Volkswagen → ⚠.
- Tratar los *elementos decorativos en madera* con una solución de jabón suave <sup>1)</sup>.

### Limpiar los cinturones de seguridad

La suciedad gruesa en la banda del cinturón de seguridad perjudica el enrollamiento automático del cinturón y, de esta forma, el funcionamiento del cinturón de seguridad.

Los cinturones de seguridad jamás deben desmontarse para limpieza.

- Remover la suciedad gruesa con un cepillo de cerdas suave → ⚠.
- Tirar del cinturón de seguridad sucio totalmente hacia afuera y dejar la banda del cinturón desenrollada.
- Limpiar el cinturón de seguridad con solución de jabón suave<sup>1)</sup>.
- Dejar secar por completo el tejido del cinturón tratado.
- Recoger el cinturón de seguridad apenas si está totalmente seco.

### ⚠ ADVERTENCIA

La conservación y limpieza inadecuadas de componentes del vehículo pueden perjudicar sus equipos de seguridad y, como consecuencia, provocar lesiones graves.

- Limpiar y conservar las piezas del vehículo únicamente de acuerdo con las instrucciones del fabricante.
- Utilizar los productos de limpieza liberados o recomendados.

### ⚠ ADVERTENCIA

El uso de productos de limpieza con solventes hace porosa la superficie de los módulos de airbag. En caso de accidente al dispararse el airbag, las piezas de material sintético que se sueltan pueden causar lesiones graves. ▶

<sup>1)</sup> Solución de jabón suave: dos cucharadas soperas de jabón neutro en un litro de agua.

- Nunca limpiar el panel de instrumentos y la superficie de los módulos del airbag con productos de limpieza con solvente.

### **ADVERTENCIA**

Comprobar regularmente el estado de todos los cinturones de seguridad. Si el tejido del cinturón u otros componentes del cinturón están dañados, se deben desmontar y sustituir en un Concesionario Volkswagen. Los cinturones de seguridad dañados representan un gran peligro y pueden causar lesiones graves o fatales.

- Los cinturones de seguridad y sus componentes jamás deben ser higienizados químicamente o entrar en contacto con líquidos corrosivos, solventes u objetos cortantes. Esto perjudica profundamente la resistencia del tejido del cinturón.
- Un cinturón de seguridad limpio debe estar totalmente seco antes de ser recogido, ya que la humedad puede dañar el enrollador automático del cinturón de seguridad y perjudicar su función.
- Jamás dejar que objetos extraños o líquidos penetren en los enganches de los cierres de los cinturones de seguridad. Esto puede limitar la funcionalidad de los cierres de los cinturones de seguridad y de los cinturones.
- Nunca intentar reparar, modificar o desmontar los cinturones de seguridad por cuenta propia.
- Sustituir inmediatamente los cinturones de seguridad dañados por cinturones de seguridad nuevos liberados para el vehículo por Volkswagen. Los cinturones de seguridad utilizados durante un accidente y que, por esa razón, quedaron estirados, deben ser sustituidos por un Concesionario Volkswagen. La sustitución podrá ser necesaria aun cuando no hay un daño visible. Además, se deben comprobar los anclajes de los cinturones de seguridad.

### **AVISO**

- Los productos de limpieza con solventes agreden a los materiales y pueden dañarlos de forma irreparable.
- Manchas, suciedades y otros sedimentos con componentes agresivos y con solventes agreden al material y pueden dañarlo de forma irreparable, incluso tras un corto tiempo de exposición.

- Remover las manchas, suciedad y otros sedimentos lo más rápido posible y no permitir que se sequen.
- Para evitar daños, contratar una empresa especializada en limpieza para efectuar la remoción de manchas persistentes.

### **AVISO**

- No utilizar higienizador a vapor, ya que hace que la suciedad penetre más profundamente, fijándose en los tejidos.
- Las lavadoras de alta presión y los aerosoles helados pueden dañar el acolchado.

### **AVISO**

- ¡Limpiar con un cepillo de cerdas suaves únicamente la moqueta del piso y las alfombras! El cepillo puede dañar otras superficies de tejido.
- Si se utilizan pastas o soluciones para lavado con un paño húmedo o una esponja, después del secado pueden aparecer marcas en el relleno. Como regla, estas marcas son difíciles de remover o no se las puede remover.

### **AVISO**

- EL NT - microfibra no de tela no se puede emparar de ninguna manera.
- EL NT - microfibra no de tela no se puede tratar con productos para tratamiento de cuero, solventes, cera, betún de zapatos, quitamanchas o productos similares.
- No utilizar cepillos para la limpieza con agua, ya que puede dañar la superficie del material.

### **AVISO**

- El cuero no puede ser tratado con solventes, cera, grasa de zapatos, removedor de manchas o similares de ninguna manera.
- Si una mancha penetra en la superficie de cuero después de mucho tiempo de exposición, la mancha no podrá ser más removida.
- Absorber inmediatamente los líquidos derramados con un paño absorbente, ya que la superficie del cuero y las costuras no resisten por mucho tiempo a la penetración de líquidos.
- Proteger el cuero de una excesiva exposición al sol para evitar decoloración. ▶

## ⚠ AVISO

El cuero sintético, de ninguna manera, se puede tratar con solventes, cera, betún de zapatos, quitamanchas o productos similares. Éstos hacen que el material se reseque y se rompa prematuramente.

## ⚠ AVISO

Algunos aromatizadores de vehículo presentan sustancias en su composición química que pueden causar daños a la estructura, la superficie y la pintura de revestimientos internos del vehículo.

 Los productos propios de conservación son comercializados en Concesionarios Volkswagen.

 Volkswagen recomienda contratar una empresa especializada en limpieza para la remoción de posibles manchas en el revestimiento de los asientos.

 Son normales leves cambios de color, en los tapizados de cuero natural, causados por el uso.

## Desuso prolongado

### Introducción al tema

Un vehículo que necesita permanecer inmovilizado por un período aproximado de 6 meses podrá no tener más el mismo comportamiento anterior. La vida útil del vehículo podrá verse sensiblemente comprometida.

Las razones son varias:

- Las gomas se resecan.
- Los lubricantes pierden sus características.
- El combustible se oxida, etc.

Hasta 30 días de inmovilización del vehículo, todavía se pueden revertir las consecuencias negativas resultantes de este hecho. De ahí en adelante, cuanto más tiempo el vehículo permanece inactivo, más difícil será garantizar su posterior desempeño.

Lo ideal es que el vehículo nunca quede mucho tiempo sin ser utilizado. Si debe quedarse inactivo por un tiempo prolongado, es conveniente que, previamente, se tomen algunos cuidados específicos para cada parte del vehículo.

## Chasis

El chasis abarca suspensiones, frenos, ruedas y neumáticos.

La palanca del freno de estacionamiento debe ser dejada desactivada, para esto, guardar el vehículo en un piso plano y firme.

## ⚠ AVISO

- Los neumáticos deben permanecer suspendidos (sin contacto con el suelo), para evitar que se deformen permanentemente.
- La oxidación de los discos o tambores hacen que el freno sea excesivamente agresivo. Para minimizar sus efectos negativos, el vehículo, libre de humedad, debe guardarse en lugar seco.
- Después de un tiempo prolongado de inactividad, se alteran las propiedades del poder lubricante de la grasa del rodado de las ruedas y el semieje. Se recomienda sustituir los componentes, después del desuso prolongado (más de 6 meses), en caso de que no sea posible activarlos esporádicamente, aunque sea solamente por algunos metros.

## Carrocería

La carrocería sufre oxidación en las articulaciones, deterioro de las piezas de goma, de los lubricantes de las máquinas de los vidrios y de las cerraduras de las puertas y la tapa.

Dos días antes de dejar de usarlo:

- Lavar el vehículo con producto neutro de limpieza y agua, lejos del lugar en donde será guardado → pág. 281.
- Secar el vehículo muy bien, dejar las puertas y la tapa del compartimento de carga abiertas, expuesto al sol.



- Encerar con una cera de conservación → pág. 280 y guardar en lugar seco y bien ventilado con los vidrios abiertos.
- No colocar capa que impida la ventilación del vehículo.

- Limpiar el parabrisas y las escobillas con un paño suave y humedecido con agua y jabón neutro.
- Enjuagar el parabrisas con agua corriente, removiendo toda la impureza sobre los vidrios, antes de activar los limpiaparabrisas.

## Motor / transmisión

### Antes del desuso:

- Sustituir el aceite del motor.
- Sustituir el líquido refrigerante del motor
- Cargar el depósito de combustible con gasolina con aditivos y dejar el motor funcionar durante algunos minutos.
- Colocar la palanca de cambios en la posición neutra (“punto muerto”).

### Después del desuso:



- Sustituir el aceite del motor.
- Consumir el combustible del depósito.
- Colocar gasolina con aditivos al cargar por primera vez.

Un vehículo inactivo durante un largo período con combustible en el depósito puede provocar fallas de funcionamiento en el motor, debido a la formación de depósitos en componentes, como, por ejemplo, en los inyectores de combustible.

 Durante el período de desuso, Volkswagen recomienda colocar el vehículo en movimiento, rodando por algunos kilómetros, por lo menos cada 30 días.

### ADVERTENCIA

Nunca permanecer en un ambiente cerrado mientras el motor está funcionando. Los gases tóxicos del sistema de escape pueden provocar inconsciencia, intoxicación por monóxido de carbono, accidentes y lesiones graves.

 Durante el período en desuso, Volkswagen recomienda colocar el motor en funcionamiento cada 15 días, por lo menos 15 minutos, desconectando rápidamente el cable negativo de la batería → .

## Eléctrica

### Antes del desuso:

- Desconectar el cable masa de la batería.
- Mantener los brazos de los limpiaparabrisas levantados.

### Después del desuso:

- Conectar el cable masa de la batería.
- Al conectar el cable masa, realizar los siguientes ajustes: ajustar el reloj, ajustar las memorias de las estaciones de radio (para vehículos con radio → pág. 130), restablecer la función de cierre y apertura automática de los vidrios eléctricos → pág. 66.

# Accesorio, reposición de piezas, reparaciones y modificaciones

## Accesorios y piezas de reposición

Volkswagen recomienda informarse en un Concesionario Volkswagen antes de comprar accesorios, piezas de reposición o recursos. Por ejemplo, si el vehículo necesita estar equipado con accesorios o si se deben sustituir piezas. El Concesionario Volkswagen asesora en cuestiones regulatorias y recomendaciones de fábrica con respecto a accesorios, piezas de reposición y recursos.

Volkswagen recomienda utilizar únicamente **Accesorios Volkswagen** y **Recambios Originales Volkswagen**. Para esto, Volkswagen ha establecido credibilidad, seguridad y calificación. Además, un Concesionario Volkswagen está cualificado para una instalación profesional.

A pesar del monitoreo constante del mercado, los productos **no liberados por Volkswagen** no pueden ser evaluados por Volkswagen en lo que respecta a la credibilidad, seguridad y calificación para su uso en el vehículo. Por este motivo, Volkswagen tampoco se responsabiliza, inclusive en casos en que haya una aprobación por una asociación técnica de pruebas y fiscalización oficialmente reconocida, o una aprobación por un órgano oficial.

### ADVERTENCIA

Las reparaciones y modificaciones realizadas de forma inadecuada en el vehículo pueden comprometer la eficacia de los airbags, como también causar fallas en el funcionamiento, accidentes y lesiones fatales.

- Jamás colocar, montar o acoplar objetos tales como portabebidas, soporte para teléfono móvil y GPS (sistema de posicionamiento global) al lado o sobre las cubiertas de los módulos del airbag o en el radio de expansión del airbag.
- Objetos colocados, montados o acoplados dentro del área de expansión de los airbags podrán causar lesiones graves o fatales si se activan los airbags.

### ADVERTENCIA

Piezas de reposición y accesorios inadecuados, como también trabajos, modificaciones y reparaciones realizados de manera incorrecta pueden causar daños al vehículo, accidentes y lesiones graves.

- Volkswagen recomienda utilizar únicamente accesorios liberados por Volkswagen y recambios originales de Volkswagen. Para esto, Volkswagen ha establecido credibilidad, seguridad y calificación.
- Las reparaciones y modificaciones en el vehículo deben ser realizadas únicamente por un Concesionario Volkswagen. Los Concesionarios Volkswagen poseen las herramientas necesarias, aparatos de diagnóstico, información de reparación y personal calificado.
- Instalar únicamente piezas que correspondan a la versión y a las características originales de fábrica del vehículo.
- Jamás colocar, montar o acoplar objetos tales como portabebidas, soporte para teléfono móvil y GPS (sistema de posicionamiento global) al lado o sobre las cubiertas de los módulos del airbag o en el radio de expansión del airbag.
- Utilizar solo combinaciones de ruedas y neumáticos liberadas por Volkswagen para el modelo de vehículo.

## Reparaciones y modificaciones técnicas

**¡En caso de reparaciones y modificaciones técnicas, se deben seguir las directrices Volkswagen estrictamente → !**

Intervenciones en los componentes electrónicos y en los respectivos software pueden ocasionar fallas de funcionamiento. Debido al ajuste en red de los componentes electrónicos, las averías pueden comprometer también sistemas que no estén directamente relacionados. Esto comprometería seriamente la seguridad de conducción del vehículo, por el aumento de la abrasión de las piezas del vehículo y, por último, la pérdida de funcionalidad operativa. ▶

El Concesionario Volkswagen no puede ofrecer garantía contra daños que hayan sido causados por modificaciones técnicas y reparaciones inadecuadas.

El Concesionario Volkswagen no se responsabiliza por daños originados por modificaciones técnicas y reparaciones inadecuadas. Tales daños tampoco están cubiertos por la garantía Volkswagen.

Volkswagen recomienda que todas las modificaciones técnicas y reparaciones se realicen en los Concesionarios Volkswagen autorizados con **Re-cambios Originales Volkswagen**.

#### **ADVERTENCIA**

Las reparaciones y modificaciones realizadas de forma inadecuada pueden causar fallas de funcionamiento y daños al vehículo, además de comprometer la eficacia del sistema de asistencia al conductor. Esto puede ocasionar accidentes y lesiones graves.

- Las reparaciones y modificaciones en el vehículo solo deben ser realizadas por un Concesionario Volkswagen.

## Reparaciones y limitaciones del sistema del airbag

¡En caso de reparaciones y modificaciones técnicas, se deben seguir las directrices Volkswagen estrictamente → !

Las modificaciones y reparaciones en el paragolpes delantero, en las puertas, y en el revestimiento interior del techo o en la carrocería únicamente se deben ser realizar en un Concesionario Volkswagen. Es posible que estas piezas del vehículo estén equipadas con componentes del sistema y con sensores del sistema del airbag.

Durante todos los trabajos en el sistema del airbag, como al montar y desmontar sus piezas para realizar otras reparaciones, es posible que se dañen piezas del sistema del airbag. Eso puede hacer que los airbags no funcionen o no funcionen correctamente en caso de accidente.

Para que la eficacia de los airbags no se vea perjudicada y las piezas desmontadas no causen lesiones o contaminen el medio ambiente, se deben observar las prescripciones. Los Concesionarios Volkswagen conocen esas prescripciones.

Una alteración en la suspensión del vehículo puede comprometer el funcionamiento del sistema del airbag en un impacto. Por ejemplo, por medio del uso de una combinación de ruedas y neumáticos que no haya sido aprobada por Volkswagen y que rebaje el vehículo por la alteración en la rigidez de la suspensión, inclusive de los resortes, del brazo de los resortes, del amortiguador, etc., puede haber una alteración en las fuerzas medidas por los sensores del airbag y enviadas para la unidad de control electrónica. Algunas modificaciones en los resortes pueden, por ejemplo, aumentar las fuerzas medidas por los sensores y accionar el sistema del airbag en escenarios de impactos en los cuales normalmente no se activarían los airbags si no se hubiesen realizado las modificaciones. Otras modificaciones podrán reducir la fuerza medida por los sensores e impedir el disparo del airbag si necesita ser activado.

#### **ADVERTENCIA**

Las reparaciones y modificaciones realizadas incorrectamente pueden provocar fallas de funcionamiento y daños en el vehículo, además de comprometer la eficacia del sistema de airbag. Esto puede ocasionar accidentes y lesiones graves o fatales.

- Las reparaciones y modificaciones en el vehículo solo deben ser realizadas por un Concesionario Volkswagen.
- Los módulos del airbag no pueden ser reparados, pero sí sustituidos.
- Nunca instalar en el vehículo piezas de airbag desmontadas de vehículos antiguos o procedentes de reciclaje.

#### **ADVERTENCIA**

Una alteración en la suspensión del vehículo, inclusive el uso de combinaciones de neumáticos y ruedas no liberados por Volkswagen, pueden alterar el funcionamiento del sistema del airbag y aumentar el riesgo de lesiones graves o fatales en caso de accidente.

- Jamás montar componentes de la suspensión que no presenten características idénticas a los recambios originales montados en el vehículo.
- Jamás utilizar combinaciones de ruedas y neumáticos que no hayan sido liberados por Volkswagen.

 Las partes del sistema de airbag no deben reutilizarse en caso de desguace del vehículo o de algunos de sus componentes. Además del cumplimiento de las normas de seguridad vigentes, se deben respetar las normas de destino ambientalmente adecuadas. Los Concesionarios Volkswagen conocen estas disposiciones.

## Montaje posterior de aparatos de transmisión

Para la operación de aparatos de transmisión en el vehículo se necesita una antena exterior.

La instalación posterior de aparatos eléctricos o electrónicos en el vehículo afecta el tipo de licencia del vehículo. En ciertas circunstancias, esto extingue la licencia de uso del vehículo.

Volkswagen liberó la operación de aparatos de transmisión con las siguientes condiciones:

- Antena exterior montada de manera adecuada.
- Potencia de transmisión máxima de 10 W.

La banda de alcance ideal de los aparatos solo se obtiene con una antena exterior.

Si un aparato de transmisión debe ser utilizado con potencia de transmisión mayor que 10 W, dirigirse a una empresa especializada. Una empresa especializada conoce las posibilidades técnicas de la alteración. Para esto, Volkswagen recomienda los Concesionarios Volkswagen.

Observar las determinaciones legales, como también las instrucciones y orientaciones de funcionamiento del manual de instrucciones del aparato de transmisión.

### ADVERTENCIA

Un aparato de transmisión no fijado o fijado incorrectamente puede ser lanzado por el interior del vehículo por causa de una maniobra de dirección o de frenado súbita, como también en un accidente, y causar lesiones graves.

- Fijar o guardar con seguridad el aparato de transmisión siempre de manera correcta y fuera del área de expansión del airbag durante la conducción.

### ATENCIÓN

Al utilizar un aparato de transmisión sin conexión con una antena exterior, los valores límites de radiación electromagnética en el vehículo se pueden exceder y, de esta forma, la salud del conductor y de los ocupantes del vehículo se puede ver afectada. Esto también es válido con una antena exterior no montada de manera correcta.

- Operar el aparato de transmisión en el vehículo solo con una antena exterior conectada de manera correcta.

## Información almacenada en las unidades de control

El vehículo está equipado de fábrica con unidades de control que, entre otras cosas, asumen la unidad de control del motor y de la transmisión. Además, las unidades de control monitorean el funcionamiento del sistema de escape y de los airbags.

Las unidades de control electrónicas también evalúan continuamente los datos relevantes del vehículo durante la conducción. En caso de averías o divergencias de los valores de referencia, esos datos son almacenados exclusivamente. Las averías son exhibidas normalmente por las luces de control del instrumento combinado.

Los datos almacenados en las unidades de control pueden ser leídos y evaluados únicamente por aparatos especiales.

Las unidades de control instaladas no graban conversaciones en el vehículo de ninguna manera.

### Reprogramación de las unidades de control

En un principio, todos los datos para el control de los componentes están almacenados en las unidades de control. Algunas funciones de confort, como, por ejemplo, señales intermitentes de confort, apertura individual de puertas e indicadores del display se pueden volver a programar por medio de aparatos especiales. En caso de que las funciones de confort sean reprogramadas, las indicaciones y descripciones correspondientes de esta documentación de a bordo no coincidirán

más con las funciones iniciales. Volkswagen recomienda solicitar agregar la reprogramación por un Concesionario Volkswagen para el mantenimiento y la garantía digital.

El Concesionario Volkswagen posee la información sobre una posible reprogramación de las unidades de control.

### Lectura del registro de fallas del vehículo

En el interior del vehículo hay una toma de conexión para diagnóstico para la lectura del registro de fallas → ▲. Los datos sobre el funcionamiento y el estado de las unidades de control electrónicas se guardan en el registro de fallas. Se puede obtener informaciones adicionales sobre los datos almacenados en un Concesionario Volkswagen o en una empresa especializada.

La toma de conexión para diagnóstico se encuentra en el área de los pies del lado del conductor, cerca de la caja de fusibles.

El registro de fallas debe ser leído y restaurado únicamente por un Concesionario Volkswagen.

Después de corregir una falla, las informaciones al respecto de la misma se borran de la memoria. Otros contenidos de la memoria se actualizan sucesivamente.

### ▲ ADVERTENCIA

Una utilización inadecuada de la toma de conexión del diagnóstico puede causar fallas de funcionamiento y también accidentes o lesiones graves.

- Nunca lea usted mismo el registro de fallas por la toma de conexión para diagnóstico.
- La toma de conexión para diagnóstico solo puede ser leída por un Concesionario Volkswagen o por una empresa especializada.

## Uso de un teléfono móvil en el vehículo sin conexión con la antena exterior

Los teléfonos móviles transmiten y reciben ondas de radio, también denominadas energía de alta frecuencia, tanto durante una llamada, como también en el modo Standby. La literatura científica especializada actual alerta que las ondas de radio pueden perjudicar el cuerpo humano si ex-

ceden determinados límites. Órganos gubernamentales y comités internacionales establecieron valores límite y directrices para que las radiaciones electromagnéticas emitidas por teléfonos móviles estén en una franja inofensiva para la salud humana. No obstante, no existen pruebas científicas definitivas de que los teléfonos inalámbricos sean totalmente seguros.

Por este motivo, algunos especialistas apelan a una actitud preventiva en relación al uso de teléfonos móviles, y a que se tomen medidas para reducir la radiación que actúa sobre el cuerpo humano.

Al utilizar un teléfono móvil no conectado a una antena exterior de teléfono en el interior del vehículo, la radiación electromagnética puede ser mayor que cuando el teléfono móvil está conectado a una antena integrada u otra antena exterior.

Si el vehículo estuviese equipado con un sistema de viva voz adecuado, que permite el uso de una serie de funciones adicionales de teléfonos móviles compatibles con Bluetooth®, éste cumple con las determinaciones legales de muchos países que permiten el uso de un teléfono móvil en el vehículo solamente por medio de un sistema de viva voz.

Los teléfonos móviles deben estar en un soporte de teléfono o estar guardados con seguridad en el vehículo. Si se utiliza un soporte de teléfono, éste debe ser trabado de forma segura en la placa básica. Solamente de esta forma, el teléfono móvil queda fijado de forma segura en el panel de instrumentos y siempre al alcance del conductor.

Un teléfono móvil conectado a la antena del teléfono integrada al vehículo o a una antena exterior del teléfono, reduce la emisión de la radiación electromagnética que actúa sobre el cuerpo humano. Además, de esa forma se obtiene una mejor calidad de conexión.

Si se utiliza el teléfono móvil en el interior del vehículo sin el dispositivo manos libres, éste no estará fijado con seguridad al vehículo, ni tampoco estará conectado a la antena del teléfono exterior del vehículo. Además, el teléfono móvil no será recargado por el soporte, y es probable que la llamada existente pueda verse interrumpida y la calidad de la llamada se vea afectada. ▶

De esta forma, utilizar un teléfono móvil en el vehículo solo si éste está conectado a un dispositivo manos libres. Volkswagen recomienda utilizar una antena exterior para el uso de teléfono móvil en el vehículo.

Bluetooth® es una marca registrada de Bluetooth® SIG, Inc.

### ⚠ ADVERTENCIA

Un teléfono móvil no fijado o fijado incorrectamente puede ser lanzado por el interior del vehículo por una maniobra de dirección o de frenado súbita, como también en un accidente, y causar lesiones graves.

- Fijar el teléfono móvil, otros aparatos, y accesorios del teléfono, como, por ejemplo, soportes para teléfono móvil, bloque de notas y GPS (sistema de posicionamiento global) de manera correcta o acomodarlos de manera segura durante la conducción y fuera de las áreas de expansión del airbag.

### ⚠ ADVERTENCIA

Al utilizar un teléfono móvil sin conexión con una antena exterior, los valores límites de radiación electromagnética en el vehículo pueden ser excedidos y, de esta forma, la salud del conductor y de los pasajeros puede verse afectada. Esto también es válido con una antena exterior no montada de manera correcta.

- Mantener una distancia mínima de 20 centímetros entre las antenas del teléfono móvil y un marcapasos cardíaco, ya que los teléfonos móviles pueden influir en la función de marcapasos cardíacos.
- No cargar teléfonos móviles encendidos en el bolso del pecho directamente sobre el marcapasos.
- En caso de sospecha de interferencia del teléfono móvil con un marcapasos cardíaco o con otro dispositivo médico, desconectar el teléfono móvil inmediatamente.

## Soporte para smartphone y entrada cargador USB

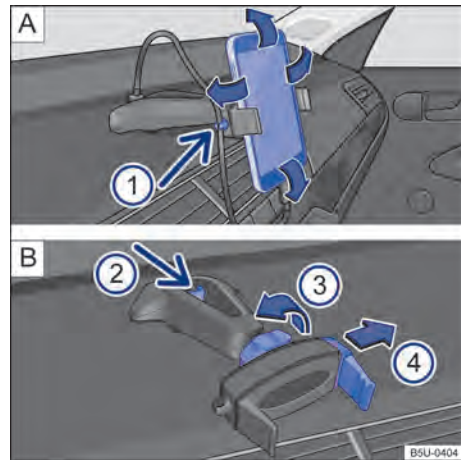

Fig. 225 En la consola central: soporte para smartphone y ajustes.

*El soporte para smartphone puede no estar disponible para todas las versiones y/o mercados de exportación.*

### Instalar el soporte para smartphone

- Colocar el soporte por encima en la abertura y presionar hacia abajo, hasta que encaje de forma audible (dos clics) → ⚠.

### Desinstalar el soporte para smartphone

- Si es el caso, retirar el smartphone del soporte.
- Sujetar el soporte con una mano y presionar la tecla de desbloqueo → fig. 225 [B] ② (flecha).
- Quitar el soporte del panel de instrumentos por arriba.

### Instalar el smartphone en el soporte

- Con la varilla → fig. 225 [B] ④ mover en la dirección de la flecha e instalar el smartphone en el alojamiento.
- Aflojar la varilla y comprobar la fijación del smartphone.

### Desinstalar el smartphone del soporte

- Sujetar el smartphone con una de las manos firmemente.
- Con la otra mano mover la varilla → fig. 225 [B] ④ hasta que se pueda retirar el aparato del alojamiento.
- Retirar el smartphone.
- Si es necesario, desinstalar el soporte del panel de instrumentos.

### Entrada cargador USB

El smartphone se puede cargar a través de la entrada cargador USB. El tiempo de carga dependerá del tipo de aparato utilizado y de las funciones activas de dicho aparato durante el tiempo de carga. La capacidad máxima del cargador USB es de aproximadamente 1,5 A.

La función de cargador USB estará disponible solo con la ignición del vehículo conectada.

- Colocar el cable USB en la entrada del cargador USB del soporte existente en el panel de instrumentos → fig. 225 [A].
- Sujetar el cable en el soporte → fig. 225 [A] ①.
- Cuando ya no se necesita, retirar el cable USB del soporte.

### Ajustes

- Para liberar el movimiento del soporte, girar la traba → fig. 225 [B] ③ en la dirección opuesta de la flecha.
- Mover el soporte a la posición deseada.
- Para fijar la posición, girar la traba en el sentido de la flecha ③ → fig. 225 [B] hasta la fijación completa del soporte.

### ⚠ ADVERTENCIA

La distracción del conductor mientras maneja el vehículo puede causar accidentes y lesiones. El uso del smartphone puede distraer la atención de lo que ocurre en el tránsito.

- Conduzca siempre de forma responsable y prestando la máxima atención al tráfico.
- Seleccionar el ajuste del volumen del sonido de manera tal que se puedan escuchar las señales acústicas provenientes del exterior (por ejemplo, el sonido de las sirenas de los servicios de emergencia).

- Un volumen demasiado alto puede perjudicar la audición. Esto también sucede cuando se somete la audición incluso brevemente a volúmenes altos.

### ⚠ ADVERTENCIA

Un soporte no fijado o fijado incorrectamente puede ser lanzado por el interior del vehículo debido a una maniobra de dirección o de frenado repentina, como también en un accidente, y causar lesiones graves.

- Montar el soporte para smartphone en la abertura correspondiente en el panel de instrumentos.

### ⚠ ADVERTENCIA

Siempre apagar el smartphone en lugares con riesgo de incendio, como punto de venta de combustible. Las radiaciones electromagnéticas pueden generar chispas y de este modo provocar un incendio.

### ⓘ AVISO

Mover con cuidado el soporte para smartphone al ajustarlo y no moverlo más de ese punto.

- Un soporte no fijado o fijado incorrectamente puede soltarse de la base y ser lanzado por el interior del vehículo, causando daños al smartphone.

### ⓘ AVISO

Temperaturas ambiente muy altas o muy bajas pueden influir en el funcionamiento del smartphone o dañar el aparato.

- Siempre llevar el smartphone cuando deja el vehículo, para protegerlo de temperaturas muy altas o muy bajas o de la gran incidencia de los rayos solares.

### ⓘ AVISO

La entrada cargador USB está destinada exclusivamente a la carga de dispositivos tipo smartphone fijados al soporte y no para intercambiar datos con otros aparatos del vehículo. Soportes de datos como pen drive no tienen ninguna función si están conectados a la entrada cargador USB del soporte para smartphone. ▶





## ⓘ AVISO

La humedad puede dañar la entrada cargador USB del soporte para smartphone en el panel de instrumentos.

- Limpiar en seco el soporte para smartphone. Utilizar un paño seco.

 Volkswagen recomienda siempre llevar consigo el smartphone al salir del vehículo para evitar que sea robado.

 El soporte para smartphone tiene una garantía de 3 años, con excepción de la varilla deslizante (garra) → fig. 225   que tiene garantía de 1 año.

## Puntos de apoyo para la suspensión del vehículo

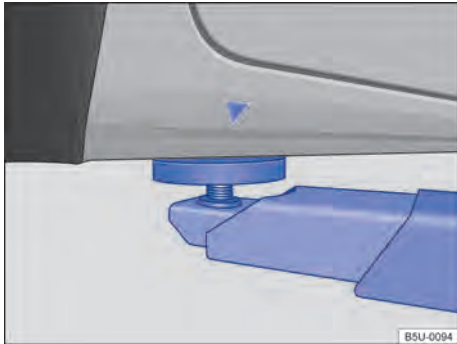

**Fig. 226** Puntos de apoyo delanteros para la suspensión con plataforma elevadora o con gato.

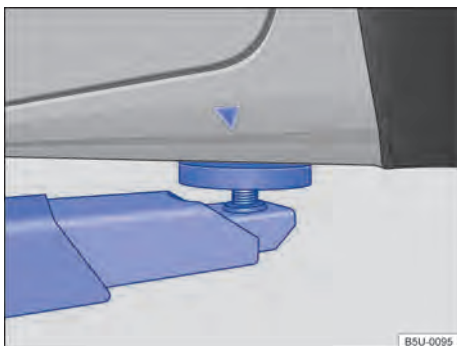

**Fig. 227** Puntos de apoyo traseros para la suspensión con plataforma elevadora o con gato.

*Para vehículos con estribos exteriores es necesario, antes de elevar el vehículo, desencajar la cubierta de acceso al punto de apoyo del gato hidráulico → pág. 269.*

El vehículo debe ser suspendido solamente por los puntos indicados en las figuras → fig. 226 y → fig. 227. Si el vehículo no está suspendido por los puntos indicados, pueden ocurrir daños en el vehículo → ⓘ y lesiones graves → ⚠.

Las plataformas elevadoras hidráulicas no deben ser utilizadas para la suspensión del vehículo.

Se deberán tomar diversas precauciones si se suspende un vehículo mediante una plataforma elevadora o un gato. Jamás suspender un vehículo con una plataforma elevadora o con un gato si no se cuenta con la debida formación, conocimiento y experiencia para realizar la suspensión de forma segura.

Información para levantar el vehículo con el gato → pág. 269.

## ⚠ ADVERTENCIA

La suspensión inadecuada del vehículo con una plataforma elevadora o con un gato puede causar lesiones graves.

- Antes de suspender el vehículo, seguir el manual de instrucciones de la plataforma elevadora o del gato, como también las eventuales determinaciones legales.
- No puede haber personas dentro del vehículo durante su suspensión o con el vehículo suspendido.
- Suspender el vehículo solamente por los puntos indicados en las figuras → fig. 226 y → fig. 227. Si el vehículo no es suspendido por los puntos indicados, puede caer de la plataforma elevadora cuando, por ejemplo, se desmonta el motor o la suspensión.
- Los puntos de recepción para suspensión del vehículo deben estar apoyados sobre la mayor área posible y centrados sobre los apoyos de la plataforma elevadora.
- ¡Jamás encender el motor si el vehículo está suspendido! El vehículo puede caer de la plataforma elevadora debido a las vibraciones del motor.
- De ser necesario trabajar debajo de un vehículo suspendido, bloquear el vehículo con bloques de soporte que posean una capacidad de carga correspondiente.

- Jamás utilizar la plataforma elevadora como auxilio para embarque.
- Asegurarse siempre de que el peso del vehículo no exceda la capacidad de carga de la plataforma elevadora.

### ⚠ AVISO

- Jamás suspender el vehículo por el cárter, la transmisión, el eje trasero o el eje delantero.
- Al suspender el vehículo, utilizar siempre una capa de goma para no dañar la parte inferior del vehículo. Además, se debe asegurar el pasaje libre de los brazos de la plataforma elevadora.
- Los brazos de la plataforma elevadora no deben tocar las soleras laterales u otras piezas del vehículo.

## Información al consumidor

### Garantía Volkswagen

#### Garantía del Concesionario Volkswagen

**Los Concesionarios Volkswagen otorgan a sus vehículos vendidos una garantía contra defectos de fabricación.**

Los Concesionarios Volkswagen garantizan que los vehículos que ellos venden no presentan defectos de fabricación.

Para más detalles sobre las condiciones y los términos de la garantía, consulte su contrato de compraventa.

Para más información, diríjase a su Concesionario Volkswagen.

La abrasión natural, los daños resultantes del mal uso del vehículo, el mantenimiento inadecuado o las modificaciones inadmisibles quedan excluidos de la garantía.

Si su vehículo no funciona correctamente, comuníquese con su Concesionario Volkswagen más cercano.

#### Garantía de chapa de la carrocería

**Los Concesionarios Volkswagen otorgan a sus vehículos vendidos una garantía contra las perforaciones por corrosión en la carrocería.**

Como complemento de las condiciones de garantía aplicables a los vehículos nuevos Volkswagen, el Concesionario Volkswagen le concede – de acuerdo con el contrato de compra – al vehículo que vende una garantía por un tiempo determinado contra perforaciones por corrosión en la carrocería de **6 años**.

Si, no obstante, se detectaran tales defectos cualquier Concesionario Volkswagen se encargará de repararlos, sin cargos de mano de obra ni de materiales.

*Esta garantía no será aplicable cuando:*

- tales defectos se deban a influencias exteriores o a la falta de mantenimiento del vehículo, o si
- cualquier defecto en la carrocería no se eliminó a su debido tiempo, de acuerdo con las directrices de la fábrica o
- si las perforaciones por corrosión se deben al hecho de no haberse respetado las prescripciones del fabricante en las reparaciones de la carrocería.

Una vez realizadas las reparaciones en la carrocería, su Concesionario Volkswagen le certificará la garantía contra perforaciones por corrosión de la zona reparada.

## Información general

**Para la asistencia de su vehículo Volkswagen dispone de una de las más grandes y eficientes Red de Concesionarios.**

Los Concesionarios Volkswagen están equipados con modernos aparatos y herramientas, especialmente desarrollados para su vehículo, además cuentan con personal técnico altamente calificado y tienen una amplia variedad de piezas.

Todos los Concesionarios Volkswagen se rigen por normas avanzadas, recomendadas por la fábrica. Entre ellas se incluyen las Instrucciones de servicio, que aseguran que las reparaciones se realicen dentro de los mejores estándares de calidad y en el momento adecuado para garantizar el correcto funcionamiento y la conducción segura de su vehículo.

Como se puede ver, los Concesionarios Volkswagen están muy bien preparados para asistir a su vehículo. No deje de aprovechar esta facilidad.

## Ofertas de servicios adicionales

### Servicio de inspecciones obligatorias

**Dependiendo de la legislación vigente, es necesario realizar en el vehículo inspecciones obligatorias periódicas.**

En muchos países es obligatorio someter al vehículo a una inspección, con cierta periodicidad, realizada por una autoridad de competencia reconocida, que debe aprobar la operación eficiente y segura en el tránsito y/o las condiciones del sistema de escape.

Los Concesionarios Volkswagen conocen cuáles son las inspecciones obligatorias y pueden realizar dichas verificaciones, siempre que se desee, junto con el servicio de inspección. De esta manera ahorrará tiempo y dinero.

Le señalarán los puntos que merecen especial atención, para que su vehículo no presente fallas que lo obliguen a someterlo a una nueva inspección posterior.

### Recambios Originales Volkswagen®

Los Recambios Originales Volkswagen® están diseñados especialmente para su vehículo y aprobados por Volkswagen, principalmente en lo que respecta a la seguridad. Estas piezas corresponden exactamente a las disposiciones de fábrica con relación al tipo, exactitud de las medidas y materiales. Los Recambios Originales Volkswagen® son los más adecuados para su vehículo. Por lo tanto, recomendamos que se utilicen Recambios Originales Volkswagen®. Volkswagen no puede pronunciarse sobre la confiabilidad, la seguridad y la adecuación de las piezas que no sean originales.

Los Recambios Originales Volkswagen® más importantes están casi siempre disponibles en stock. Si no hubiera una determinada pieza en stock, por lo general, se puede pedir rápidamente.

Los Concesionarios Volkswagen ofrecen para los Recambios Originales Volkswagen® una garantía posterior al montaje o la adquisición. Por ello

siempre se debe guardar la factura del Concesionario Volkswagen como comprobante del comienzo de la garantía.

Para más información, diríjase a su Concesionario Volkswagen.

Los derechos de garantía sobre estas piezas se pueden presentar en **cualquier Concesionario Volkswagen**.

## Accesorios originales Volkswagen

**Le recomendamos que utilice en su vehículo Volkswagen accesorios originales Volkswagen y accesorios aprobados por la marca.**

Si desea equipar su vehículo con accesorios, deberá tener en cuenta las siguientes recomendaciones:

Utilice en su vehículo solo accesorios originales Volkswagen o aprobados expresamente por Volkswagen, cuya confiabilidad, seguridad y adecuación hayan sido probadas especialmente en este modelo. Volkswagen no puede pronunciarse sobre la confiabilidad, la seguridad y la adecuación de las piezas no originales.

Los Concesionarios Volkswagen ofrecen para los accesorios originales una garantía posterior al montaje o la adquisición. Por ello siempre se debe guardar la factura del Concesionario Volkswagen como comprobante del comienzo de la garantía.

Para más información, diríjase a su Concesionario Volkswagen.

El Servicio de Accesorios Volkswagen ofrece no solo la información correcta, sino también el montaje del equipo realizado por personal calificado, si lo desea.

Además, en un Concesionarios Volkswagen se pueden encontrar todos los productos para la conservación y mantenimiento de su vehículo.

## Etiquetas adhesivas y plaquetas

El compartimento del motor y algunas piezas del vehículo contienen de fábrica certificados de seguridad, etiquetas adhesivas y plaquetas con información importante sobre el uso del vehículo

como, por ejemplo, en la portezuela del depósito de combustible, en el parasol del acompañante, en la columna de la puerta del conductor o en el piso del maletero.

- No quitar los certificados de seguridad, etiquetas adhesivas y plaquetas de ninguna manera, ni arruinarlas o hacerlas ilegibles.
- Si se cambiasen las piezas del vehículo con certificados de seguridad, etiquetas adhesivas y plaquetas, el Concesionario Volkswagen o la empresa especializada deberán aplicar correctamente los nuevos certificados de seguridad, etiquetas adhesivas y plaquetas correspondientes en las mismas posiciones en las piezas del vehículo nuevas.

### Certificado de seguridad

Un certificado de seguridad en la columna de la puerta del conductor informa que se cumple con todos los estándares de seguridad necesarios y las especificaciones de los órganos de seguridad del tránsito del respectivo país en el momento de la fabricación. Adicionalmente, pueden estar representados el mes y el año de fabricación, como también el número del chasis.

### Etiquetas adhesivas de alerta de alta tensión

Próximo al cierre de la tapa del compartimento del motor se encuentra una etiqueta adhesiva que alerta sobre la alta tensión del sistema eléctrico del vehículo.

#### ADVERTENCIA

El manejo inadecuado del vehículo aumenta el riesgo de accidentes y lesiones.

- Tenga en cuenta las disposiciones legales.
- Seguir el Manual de instrucciones.

#### AVISO

El manejo inadecuado del vehículo puede ocasionar daños al vehículo.

- Tenga en cuenta las disposiciones legales.
- Realice los servicios de mantenimiento según lo prescrito.

## Instalar la radio

Si posteriormente se coloca una radio o se cambia la radio montada de fábrica, se deben seguir las siguientes recomendaciones:

- En algunas versiones, las tomas de conexión ya existentes en el vehículo fueron previstas para las radios originales Volkswagen, a partir del modelo 2005.
- Los aparatos de radio con conexiones diferentes deberán ser conectados con cables adaptadores, que pueden ser adquiridos en los Concesionarios Volkswagen.
- Es posible que las radios **no** previstas en el Programa de Accesorios Originales Volkswagen necesiten un adaptador adicional cuando la señal de recepción sea débil.
- Se aconseja efectuar la instalación de la radio en un Concesionario Volkswagen, cuyo personal está informado sobre las especificaciones técnicas de los vehículos y sobre dónde encontrar las radios originales y las piezas de montaje necesarias del Programa de Accesorios Volkswagen, como también realizar los trabajos de conformidad con las directrices de fábrica.
- La potencia máxima de los parlantes originales de fábrica es de 20 W (RMS).
- Volkswagen recomienda que también se utilicen parlantes, juegos de montaje, antenas y kits de supresión de interferencias del Programa de Accesorios Volkswagen. Estas piezas fueron especialmente concebidas para cada vehículo.

### ADVERTENCIA

Nunca cortar el cable de conexión, dejándolo sin aislamiento. Esto puede causar un incendio.

### AVISO

- Una conexión deficiente de la radio puede provocar la destrucción de componentes eléctricos importantes o afectar su funcionamiento. Eventuales interferencias como, por ejemplo, en la señal de velocidad, pueden provocar fallas en el funcionamiento del motor, ABS, etc.
- La simple conexión de la señal de velocidad a una radio con ajuste automático del volumen de otros fabricantes puede originar ese tipo de fallas.

## Auriculares

Al utilizar teléfono móvil u otros dispositivos, observar los respectivos manuales de instrucciones, la legislación nacional y las normas sobre el uso de auriculares. Por ejemplo, en Brasil está prohibido el uso de auriculares por el conductor durante el manejo.

### ADVERTENCIA

Si el volumen está demasiado alto durante el manejo, puede que no se escuchen señales acústicas del exterior, como, por ejemplo, señales de aviso de vehículos de la policía, bomberos u otros vehículos y ocasionar accidentes.

## Declaración de conformidad

El respectivo fabricante declara que los productos relacionados a continuación, cumplen con los requisitos básicos y demás determinaciones y normas relevantes vigentes a la fecha de fabricación del vehículo:

### Equipos de radiofrecuencia

- Inmovilizador electrónico.
- Llave del vehículo con comando remoto.

### Equipos eléctricos

- Toma de corriente de 12 V.

## Licencia de uso de la llave con comando remoto

La llave con comando remoto, activado por radiofrecuencia, cumple con todos los criterios de homologación y uso en Brasil.

Esa homologación debe ser la base para obtener la licencia de uso en otros países.

## Licencia de uso del inmovilizador electrónico

El inmovilizador electrónico, activado por radiofrecuencia, cumple con todos los criterios de homologación y uso en Brasil.

Esa homologación debe ser la base para obtener la licencia de uso en otros países.

## Datos técnicos

### Indicaciones sobre los datos técnicos

#### Introducción al tema

Se puede comprobar con qué motor está equipado un vehículo consultando la etiqueta de datos del vehículo y los documentos de licencia del vehículo.

Las indicaciones en los documentos de licencia del vehículo siempre tienen prioridad. Todas las indicaciones de este manual son válidas para el modelo básico. Los valores indicados pueden variar según los equipos opcionales o versiones de modelos diferentes, como también en vehículos especiales y vehículos para otros países.

#### **Motor**

En la etiqueta de datos del vehículo o en los documentos del vehículo, se puede verificar con qué motor está equipado el vehículo.



#### **Rendimiento**

Todos los valores son válidos para el modelo básico. Los valores pueden ser diferentes en función de la calidad del combustible local, con los equipos del vehículo, con la carga, con la presión de los neumáticos, con la temperatura ambiente, con la altitud de la ruta de conducción y con la forma de conducción.

#### **Peso**

Las indicaciones en los documentos de licencia del vehículo siempre tienen prioridad. Todas las indicaciones de este manual son válidas para el modelo básico. El tipo de motor del vehículo aparece en la etiqueta de datos del vehículo y en los documentos de licencia del vehículo.

Puede que los valores indicados difieran debido a equipos opcionales o versiones diferentes, como también en caso de vehículos especiales.

Los valores del peso, en orden de marcha de las siguientes tablas son válidos para el vehículo listo para circular, con líquidos, incluyendo el suministro del 90% de combustible, además de las herramientas y la rueda de emergencia → . El peso en orden de marcha indicado aumenta debido a 

equipos opcionales y a la instalación posterior de accesorios, reduciendo proporcionalmente la carga permitida.

La carga está compuesta por los siguientes pesos:

- Conductor y acompañantes.
- Equipajes.
- Carga sobre el techo, incluido el sistema de maleteros de techo.
- Carga de apoyo del remolque en conducción con remolque.

### Peso del conjunto tractor-remolque

Los pesos del conjunto tractor-remolque autorizados indicados son válidos solo para altitudes máximas de 1.000 m por encima del nivel del mar. Al principio cada 1.000 m de altitud adicionales, el peso admisible del conjunto tractor-remolque se reducirá aproximadamente el 10 %.

#### ADVERTENCIA

Exceder o no cumplir con los valores indicados para pesos, carga, dimensiones y velocidad máxima puede ocasionar accidentes y lesiones graves.

#### ADVERTENCIA

Si se excede el peso máximo autorizado y las cargas máximas admisibles sobre los ejes se pueden provocar daños en el vehículo, accidentes y lesiones graves.

- Las cargas reales sobre los ejes jamás deben exceder las cargas admisibles sobre los ejes.
- Tanto la carga como su distribución en el vehículo influyen en el comportamiento de la dirección y sobre la eficacia del freno. Adapte la velocidad a las necesidades.
- El respeto por los límites máximos de peso y carga admisible sobre los ejes es fundamental para la seguridad del conductor, pasajeros y demás conductores.

#### ADVERTENCIA

Si se excede el peso máximo remolcable máximo indicado, pueden suceder accidentes graves y provocar daños considerables en el vehículo.

- Nunca exceda el peso máximo remolcable indicado.

#### AVISO

Distribuir la carga siempre de manera uniforme y lo más atrás posible en el vehículo. Al transportar objetos pesados en el maletero, éstos deben colocarse antes del eje trasero o sobre el mismo para alterar el comportamiento de dirección lo mínimo posible.

### Información sobre el consumo de combustible

 Tenga en cuenta  y , al principio de este capítulo, en la página 302.

Los valores de consumo de combustible indicados no se refieren a un vehículo individual, aunque sí sirven para fines comparativos entre los diversos tipos de vehículo. El consumo de combustible de un vehículo no depende solamente del aprovechamiento eficiente del combustible, sino que también está influenciado por el comportamiento de dirección y otros factores no técnicos.

#### Determinación del consumo de combustible

Los valores de consumo de combustible fueron determinados según las directrices UE 70/220/EEC en la edición que rige actualmente y son válidos para el peso en vacío del vehículo. Las indicaciones **no** se refieren a un vehículo individual. Para la determinación del consumo de combustible se realizan dos ciclos de medición en un dinamómetro. En ese caso, se aplican las siguientes condiciones de prueba:

**en la ciudad** La medición del ciclo en la ciudad se inicia con un arranque en frío del motor. Inmediatamente después, se simula la conducción en la ciudad entre 0 y 50 km/h.

**en la carretera** En la medición del ciclo en la carretera, el vehículo es acelerado y frenado varias veces en todas las marchas en una conducción diaria correspondiente. En ese caso, la velocidad de conducción varía de 0 a 120 km/h.

**combinado** El cálculo del consumo de combustible combinado está efectuado con una ponderación de aproximadamente el 37% para el ciclo en la ciudad y de 63% para el ciclo en la carretera.



**i** El peso en vacío puede cambiar dependiendo de la respectiva versión. Esto puede aumentar un poco los valores de consumo de combustible.

**i** En la práctica, pueden resultar valores de consumo de combustible diferentes de los que fueron determinados según las directrices UE 70/220/EEC.

## Datos de identificación del vehículo

**Tenga en cuenta** **▲** y **ⓘ**, al principio de este capítulo, en la página 302.



**Fig. 228** Frente al asiento del pasajero: número de identificación del vehículo (número del chasis) en el piso, frente al asiento del acompañante.

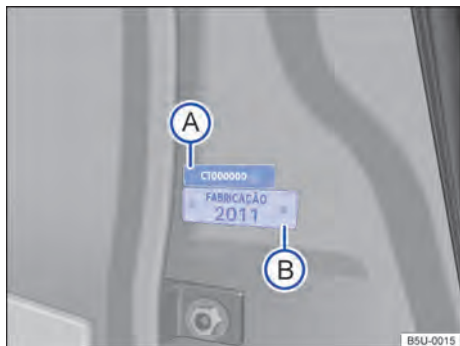

**Fig. 229** En la columna de la puerta delantera derecha: etiqueta con el número de identificación del vehículo parcial (VIS) **A** y la etiqueta del año de fabricación **B**.

### Número de bastidor (VIN - número del chasis)

La grabación del número de identificación del vehículo (VIN) se ubica en el piso, enfrente del asiento del acompañante delantero → **fig. 228**.

### Número de identificación del vehículo (VIS - número del chasis parcial)

Las placas (VIS) están ubicadas en el área inferior de la columna de la puerta delantera derecha → **fig. 229 A**) y en el compartimento del motor del lado del conductor, en la columna de la suspensión. Estas placas se destruyen al ser quitadas.

Además, el número VIS está grabado en el parabrisas, en la luneta y en los vidrios laterales.

### Número de identificación del motor

El número de identificación del motor se encuentra en el bloque del motor. Para llegar a la etiqueta del fabricante, abra la tapa del compartimento del motor **▲** → **pág. 232**.

En algunas regiones, el número de identificación del motor forma parte de la documentación oficial del vehículo.

### Etiqueta del fabricante

La etiqueta del fabricante está ubicada en el travesaño delantero del compartimento del motor. Para llegar a la etiqueta del fabricante, abra la tapa del compartimento del motor **▲** → **pág. 232**.

### Placa de identificación del año de fabricación

La placa con el número de identificación del año de fabricación está ubicada en el área inferior de la columna de la puerta delantera derecha → **fig. 229 B**). Esta placa se destruye al ser quitada.

### Placa de modelo para capacidad máxima de carga

La etiqueta con las indicaciones sobre el peso del vehículo vacío, cantidad de personas, peso bruto total y peso del conjunto tractor-remolque está ubicada en la columna de la puerta del conductor.

## **!** AVISO

De ser necesario sustituir etiquetas o regrabar componentes del vehículo, solicitar la orientación de un Concesionario Volkswagen. ▶

## ⓘ AVISO

La película plástica aplicada en la zona del grabado del número de bastidor (número del chasis) es una protección anticorrosiva y no impide la transferencia del número a una hoja de papel (calco del chasis). Por lo tanto, no se la debe quitar de ninguna forma - ¡riesgo de pérdida de la garantía contra perforación por corrosión!

Leyenda para → fig. 230:

- ① Especificación del líquido refrigerante del aire acondicionado.
- ② Tolerancia del nivel de carga del aire acondicionado.
- ③ Nivel de carga del aire acondicionado. <

## Información del aire acondicionado

📖 Tenga en cuenta ⚠ y ⓘ, al principio de este capítulo, en la página 302.

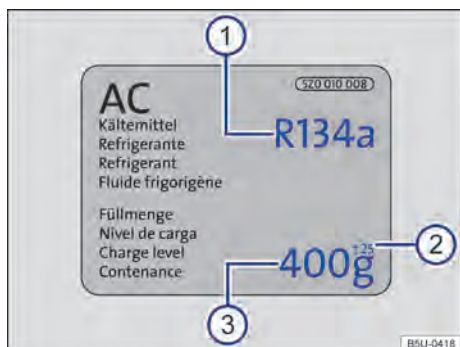

Fig. 230 Información del aire acondicionado.

## Dimensiones

📖 Tenga en cuenta ⚠️ y ⓘ, al principio de este capítulo, en la página 302.

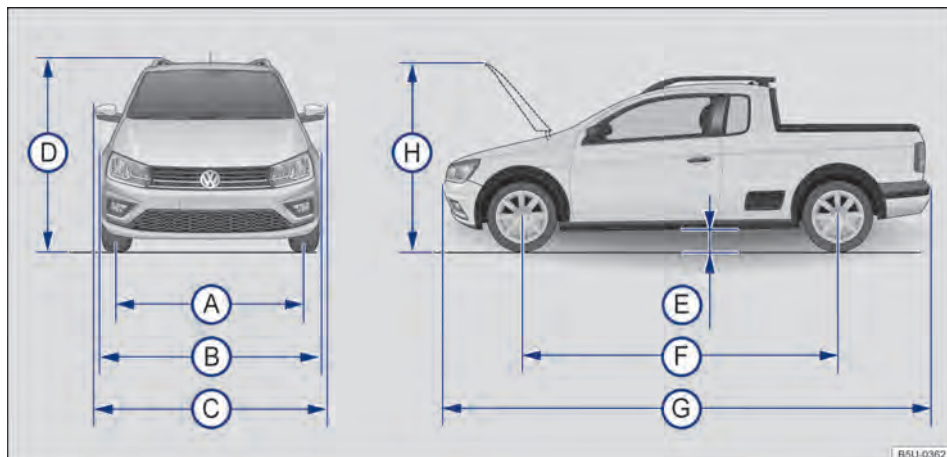

Fig. 231 Dimensiones.

Las indicaciones en la tabla son válidas para el modelo básico con equipamiento básico.

Los valores indicados pueden divergir en razón de otros tamaños de ruedas o neumáticos, equipamientos opcionales, versiones del modelo diferentes o con la instalación posterior de accesorios.

Leyenda para → fig. 231:		Cabina simple	Cabina extendida	Doble Cabina	Doble Cabina - versión Cross
A	Ancho de vía delantera <sup>a)</sup>	1.435 mm	1.435 mm	1.435 mm	1.435 mm
	Ancho de vía trasera <sup>a)</sup>	1.493 mm	1.493 mm	1.493 mm	1.493 mm
B	Ancho del vehículo (sin los espejos retrovisores exteriores)	1.713 mm	1.713 mm	1.713 mm	1.728 mm
C	Ancho del vehículo (con los espejos retrovisores exteriores)	1.893 mm	1.893 mm	1.893 mm	1.898 mm
D	Altura de la carrocería hasta el techo <sup>b)</sup>	1.512 mm	1.512 mm	1.553 mm	1.553 mm
E	Altura del espacio libre desde el suelo <sup>b)</sup>	181 mm	181 mm	181 mm	181 mm
F	Distancia entre ejes	2.753 mm	2.753 mm	2.753 mm	2.753 mm
G	Longitud del vehículo	4.474 mm	4.474 mm	4.474 mm	4.497 mm
H	Altura con la tapa del compartimento del motor abierta <sup>b)</sup>	1.732 - 1.748 mm			
-	Diámetro mínimo de giro del vehículo	aproximadamente 12,4 m	aproximadamente 12,4 m	aproximadamente 12,4 m	aproximadamente 12,3 m

<sup>a)</sup> Los datos pueden variar de acuerdo con el tamaño de las ruedas y de los neumáticos.

<sup>b)</sup> Peso en orden de marcha, sin conductor y sin carga.

Dimensiones del compartimento de carga				
	Cabina simple	Cabina extendida	Doble Cabina	Doble Cabina - versión Cross
Largo al nivel del piso	1.655 mm	1.334 mm	1.106 mm	1.106 mm
Largo al nivel del borde superior	1.594 mm	1.227 mm	1.017 mm	1.017 mm
Ancho máximo al nivel del piso	1.237 mm	1.230 mm	1.200 mm	1.200 mm
Ancho entre pasarruedas	1.006 mm	1.006 mm	1.005 mm	1.005 mm
Altura del compartimento de carga en el centro de la rueda	519 mm	519 mm	519 mm	519 mm

### ⚠ AVISO

- Conducir con cuidado en estacionamientos con cordón saliente o balizas fijas. Los objetos más altos que el piso pueden dañar el paragolpes y otras partes del vehículo al estacionarse o salir del lugar de estacionamiento.

- Conducir con precaución sobre entradas de terrenos, rampas, cordones y otros objetos. Las partes del vehículo más bajas como paragolpes, espóiler y piezas del chasis, motor o del sistema de escape pueden sufrir daños al pasar.

## Capacidades

Capacidades			
	Motor de gasolina	Motor TOTALFLEX	
	1.6 de 74 kW 1.6 de 81 kW	1.6 TOTALFLEX 74/76 kW	1.6 TOTALFLEX 81/88 kW
Depósito de agua de los limpiaparabrisas (→ pág. 236)	2,4 litros		
Depósito de combustible (→ pág. 203)	aproximadamente 55 litros, de los cuales aproximadamente 8 litros son de reserva <sup>a)</sup>		
Cantidad de aceite del motor (→ pág. 238)	4,0 litros		4,5 litros
Depósito de gasolina para el sistema de arranque en frío (→ pág. 246)	-	0,8 litro	-

<sup>a)</sup> La indicación de la reserva se producirá cuando el nivel total del depósito de combustible se reduzca a aproximadamente 8 litros de combustible.

## Capacidades del compartimento de carga

Capacidad del compartimento de carga	
Versión	Capacidad volumétrica
Cabina simple	924 litros
Cabina extendida	734 litros
Doble Cabina	580 litros
Doble Cabina - versión Cross	580 litros

## Motor de gasolina

### Motor 1.6 gasolina 74 kW

	Cabina simple	Cabina extendida	Doble Cabina
Potencia del motor	74 kW (101 cv) a 5.250 rpm		
Par de apriete máximo	143 Nm (14,6 kgfm) a 2.500 rpm		
Letras distintivas del motor	CFZA		
Cilindros, Cilindrada	4 cilindros, 1.598 cm <sup>3</sup>		
Relación de compresión	10,8:1		
Bujías	101.905.610.G <sup>a)</sup>		
Gasolina sin plomo u otros aditivos metálicos (por ejemplo, manganeso)	Válido solo para Argentina		
	Grado 2 o Superior i.o. mín 91 Super i.o. 95 Normal i.o. 91 <sup>b)</sup>		
Tipo de transmisión	Manual de 5 marchas (MQ 200)		
Velocidad máxima	175 km/h	174 km/h	171 km/h
Aceleración 0 - 80 km/h <sup>c)</sup>	6,8 s	6,9 s	7,0 s
Aceleración 0 - 100 km/h <sup>c)</sup>	10,6 s	10,8 s	11,1 s
Peso en orden de marcha <sup>d)</sup>	1.031 kg	1.063 kg	1.091 kg
Peso bruto autorizado (PBT)	1.740 kg		
Carga útil	709 kg	677 kg	649 kg
Carga admisible sobre el eje delantero	840 kg		
Carga admisible sobre el eje trasero	900 kg		
Carga autorizada sobre el techo.	45 kg		
Remolque con freno, pendientes hasta 8%	400 kg		
Remolque sin freno, pendientes hasta 8%	400 kg		
Peso del conjunto tractor-remolque (CMT <sup>e)</sup>	2.140 kg		

<i>Válido solo para Argentina</i> Consumo de combustible <sup>f)</sup> - Combinado Legislación Euro 5 y Euro 4	7,34 l/100 km	7,78 l/100 km
<i>Válido solo para Argentina</i> Emisiones de CO <sub>2</sub>	171 g/km	181 g/km

- a) Número de pieza Volkswagen. Utilizar en su vehículo solo bujías recomendadas por Volkswagen, para no dañar el motor y cumplir con la legislación de emisiones vigente.
- b) Con una pequeña reducción en el desempeño y aumento del consumo de combustible, con aumento graduado de ruido del motor hasta la intervención de la regulación de detonación.
- c) Los valores corresponden al modelo básico. Es posible que se produzcan pequeñas divergencias de acuerdo con el combustible local utilizado, los opcionales que equipan el vehículo, la carga, la presión de los neumáticos, la temperatura ambiente, la altitud, la ruta de uso y el modo de conducir el vehículo.
- d) Peso para modelo básico sin equipos opcionales.
- e) CMT = peso máximo autorizado del vehículo + peso máximo remolcable.
- f) Por razones técnicas de homologación o de tributación, los valores de consumo de combustible de algunos motores pueden ser diferentes a las siguientes indicaciones en otros países. <

## 1.6 gasolina 81 kW

Doble Cabina - Cross	
Potencia del motor	81 kW (110 cv) a 5.750 rpm
Par de apriete máximo	155 Nm (15,8 kgfm) a 4.000 rpm
Letras distintivas del motor	CWSA
Cilindros, Cilindrada	4 cilindros, 1.598 cm <sup>3</sup>
Relación de compresión	10,5:1
Bujías	04C 905.616 <sup>a)</sup>
Gasolina sin plomo u otros aditivos metálicos (por ejemplo, manganeso)	<i>Válido solo para Argentina</i> Grado 2 o Superior i.o. mín 91 Super i.o. 95 Normal i.o. 91 <sup>b)</sup>
Tipo de transmisión	Manual de 5 marchas (MQ 200)
Velocidad máxima <sup>c)</sup>	175 km/h
Aceleración 0 - 80 km/h <sup>c)</sup>	6,8 s
Aceleración 0 - 100 km/h <sup>c)</sup>	10,5 s
Peso en orden de marcha <sup>d)</sup>	1.125 kg
Peso bruto autorizado (PBT)	1.740 kg
Carga útil	615 kg
Carga admisible sobre el eje delantero	840 kg
Carga admisible sobre el eje trasero	900 kg
Carga autorizada sobre el techo.	45 kg
Remolque con freno, pendientes hasta 8%	400 kg
Remolque sin freno, pendientes hasta 8%	400 kg
Peso del conjunto tractor-remolque (CMT <sup>e)</sup> )	2.140 kg >

Válido solo para Argentina Consumo de combustible <sup>f)</sup> - Combinado Legislación Euro 5 y Euro 4	7,57 l/100 km
Válido solo para Argentina Emisiones de CO <sub>2</sub>	176 g/km

- a) Número de pieza Volkswagen. Utilizar en su vehículo solo bujías recomendadas por Volkswagen, para no dañar el motor y cumplir con la legislación de emisiones vigente.
- b) Con una pequeña reducción en el desempeño y aumento del consumo de combustible, con aumento graduado de ruido del motor hasta la intervención de la regulación de detonación.
- c) Los valores corresponden al modelo básico. Es posible que se produzcan pequeñas divergencias de acuerdo con el combustible local utilizado, los opcionales que equipan el vehículo, la carga, la presión de los neumáticos, la temperatura ambiente, la altitud, la ruta de uso y el modo de conducir el vehículo.
- d) Peso para modelo básico sin equipos opcionales.
- e) CMT = peso máximo autorizado del vehículo + peso máximo remolcable.
- f) Por razones técnicas de homologación o de tributación, los valores de consumo de combustible de algunos motores pueden ser diferentes a las siguientes indicaciones en otros países.

## Motores TOTALFLEX

### Motor 1.6 TOTALFLEX 74/76 kW

		Cabina simple	Doble Cabina
Potencia del motor	<b>Gasolina</b>	74 kW (101 cv) a 5.250 rpm	
	<b>Etanol</b>	76 kW (104 cv) a 5.250 rpm	
Par de apriete máximo	<b>Gasolina</b>	151 Nm (15,4 kgfm) a 2.500 rpm	
	<b>Etanol</b>	153 Nm (15,6 kgfm) a 2.500 rpm	
Letras distintivas del motor		CCRA	
Cilindros, Cilindrada		4 cilindros, 1.598 cm <sup>3</sup>	
Relación de compresión		12,1:1	
Bujías		101.905.610.G <sup>a)</sup>	
Gasolina sin plomo u otros aditivos metálicos (por ejemplo, manganeso)		Gasolina RON 95 / E24 (color azul) o Etanol	
Tipo de transmisión		Manual de 5 marchas (MQ 200)	
Velocidad máxima <sup>b)</sup>	<b>Gasolina</b>	174 km/h	170 km/h
	<b>Etanol</b>	176 km/h	172 km/h
Aceleración 0 - 80 km/h <sup>b)</sup>	<b>Gasolina</b>	7,1 s	7,3 s
	<b>Etanol</b>	7,0 s	7,1 s
Aceleración 0 - 100 km/h <sup>b)</sup>	<b>Gasolina</b>	10,8 s	11,1 s
	<b>Etanol</b>	10,5 s	10,8 s
Peso en orden de marcha <sup>c)</sup>		1.025 kg	1.053 kg
Peso bruto autorizado (PBT)		1.740 kg	
Carga útil		715 kg	687 kg
Carga admisible sobre el eje delantero		840 kg	
Carga admisible sobre el eje trasero		900 kg	
Carga autorizada sobre el techo.		45 kg	



Remolque con freno, pendientes hasta 8%	400 kg
Remolque sin freno, pendientes hasta 8%	400 kg
Peso del conjunto tractor-remolque (CMT <sup>d</sup> )	2.140 kg

- a) Número de pieza Volkswagen. Utilizar en su vehículo solo bujías recomendadas por Volkswagen, para no dañar el motor y cumplir con la legislación de emisiones vigente.
- b) Los valores corresponden al modelo básico. Es posible que se produzcan pequeñas divergencias de acuerdo con el combustible local utilizado, los opcionales que equipan el vehículo, la carga, la presión de los neumáticos, la temperatura ambiente, la altitud, la ruta de uso y el modo de conducir el vehículo.
- c) Peso para modelo básico sin equipos opcionales.
- d) CMT = peso máximo autorizado del vehículo + peso máximo remolcable.



## Motor 1.6 TOTALFLEX 81/88 kW

Doble Cabina - Cross		
Potencia del motor	<b>Gasolina</b>	81 kW (110 cv) a 5.750 rpm
	<b>Etanol</b>	88 kW (120 cv) a 5.750 rpm
Par de apriete máximo	<b>Gasolina</b>	155 Nm (15,8 kgfm) a 4.000 rpm
	<b>Etanol</b>	165 Nm (16,8 kgfm) a 4.000 rpm
Letras distintivas del motor		CNXA
Cilindros, Cilindrada		4 cilindros, 1.598 cm <sup>3</sup>
Relación de compresión		11,5:1
Bujías		04C 905 607 <sup>a</sup> )
Gasolina sin plomo u otros aditivos metálicos (por ejemplo, manganeso)		Gasolina RON 95 / E24 (color azul) o Etanol
Tipo de transmisión		Manual de 5 marchas (MQ 200)
Velocidad máxima <sup>b</sup> )	<b>Gasolina</b>	174 km/h
	<b>Etanol</b>	177 km/h
Aceleración 0 - 80 km/h <sup>b</sup> )	<b>Gasolina</b>	6,8 s
	<b>Etanol</b>	6,5 s
Aceleración 0 - 100 km/h <sup>b</sup> )	<b>Gasolina</b>	10,5 s
	<b>Etanol</b>	10,0 s
Peso en orden de marcha <sup>c</sup> )		1.125 kg
Peso bruto autorizado (PBT)		1.740 kg
Carga útil		615 kg
Carga admisible sobre el eje delantero		840 kg
Carga admisible sobre el eje trasero		900 kg
Carga autorizada sobre el techo.		45 kg
Remolque con freno, pendientes hasta 8%		400 kg



Remolque sin freno, pendientes hasta 8%	400 kg
Peso del conjunto tractor-remolque (CMT <sup>d</sup> )	2.140 kg

- a) Número de pieza Volkswagen. Utilizar en su vehículo solo bujías recomendadas por Volkswagen, para no dañar el motor y cumplir con la legislación de emisiones vigente.
- b) Los valores corresponden al modelo básico. Es posible que se produzcan pequeñas divergencias de acuerdo con el combustible local utilizado, los opcionales que equipan el vehículo, la carga, la presión de los neumáticos, la temperatura ambiente, la altitud, la ruta de uso y el modo de conducir el vehículo.
- c) Peso para modelo básico sin equipos opcionales.
- d) CMT = peso máximo autorizado del vehículo + peso máximo remolcable.



## Abreviaturas empleadas

Abreviatura	Significado
A	Amperio, unidad de medida para la corriente eléctrica.
A/h	Amperio hora.
A2DP	Tecnología universal para la transmisión de señales de audio a través de Bluetooth® común a varios fabricantes (Advanced Audio Distribution Profile).
ABNT	Asociación Brasileña de Normas Técnicas.
ABS	Sistema antibloqueo de frenos.
AM	Modulación de amplitud (onda media, MW).
ANATEL	Agencia Nacional de Telecomunicaciones.
ASR	Control de tracción.
AVRCP	Tecnología para el control remoto de fuentes de audio a través de Bluetooth® común a varios fabricantes (Audio Video Remote Control Profile).
bar	Bar, unidad de medida de presión.
BAS	Asistente de frenada
BCM	Módulo de control (Body Control Module).
BFM	Módulo básico de funcionamiento (Basic Function Module).
BT-Audio	Ver A2DP o AVRCP.
CD	Compact Disk (CD) es una unidad de memoria óptica para guardar música digital.
CDM	Letras distintivas del motor.
cm <sup>3</sup>	Centímetros cúbicos. Unidad de medida para indicación de la cilindrada.
CO	Monóxido de carbono.
CONTRAN	Consejo Nacional de Tránsito.
cv	Caballo-vapor, indicación de la potencia del motor.
dB (A)	Decibel, unidad de medida de ruido.
DIN	Instituto alemán de normalización.
Diodo luminoso	Diodo emisor de luz (Light Emitting Diode).
E-FLEX	Sistema de arranque en caliente.
EBV	Distribución electrónica de la fuerza de frenado.
ECE	Comisión Económica para Reglamentación en Europa (Economic Commission for Europe-Regelung).
EDS	Bloqueo electrónico del diferencial.
EPC	Unidad de control del motor (Electronic Power Control).
ESC	Control electrónico de estabilidad.
ESS	Luces de freno de emergencia (Emergency Stop Signal).
FM	Frecuencia modulada (onda ultracorta, UKW).
GALA	Adaptación del volumen en función de la velocidad.
GRA	Sistema regulador de velocidad.
HDC	Sistema de asistencia en descenso (Hill Descent Control).
HFP	Telefonía inalámbrica (Hands-Free-Profile).



**Abreviatura**   **Significado**

---

INMETRO	Instituto Nacional de Metrología, Normalización y Calidad Industrial.
kg	Kilogramo, unidad de masa en el Sistema Internacional de unidades.
kPa	Kilo Pascal, unidad de presión y tensión del Sistema Internacional de Unidades.
kW	Kilovatio, indicación de la potencia del motor.
l	Litro, unidad de capacidad del sistema métrico.
m	Metro, unidad de medida de longitud del Sistema Internacional de unidades.
mm	Milímetro, unidad de longitud equivalente a un milésimo del metro.
MP3	Formato para comprimir datos de archivos de audio.
MQ 200	Transmisión manual de 5 marchas.
NBR	Norma Brasileña.
Nm	Newton-metro, unidad de medida para indicación del par del motor.
°C	Grados Celsius, unidad de medida de temperatura.
PDC	Control de la distancia de aparcamiento (Park Distance Control).
PIN	Número de identificación personal.
PROCONVE	Programa de control de emisiones vehiculares.
rpm	Régimen del motor por minuto.
s	Segundos, unidad básica de medida de tiempo del Sistema Internacional de unidades.
TWI	Indicador de desgaste del perfil (Trade Wear Indicator).
UKW	Onda ultracorta (UKW), modulación de frecuencia.
USB	Universal Serial Bus.
V	Voltios, unidad de medida de diferencia de potencial eléctrico.
VIN	Número de tren de rodaje (Vehicle Identification Number).
W	Vatios, unidad de medida de energía mecánica o eléctrica, de flujo térmico y de flujo energético de irradiación.
WMA	Formato para comprimir datos de archivos de audio.

# Índice alfabético

## A

<b>Abastecer</b>	203	<b>Agua de los limpiaparabrisas</b>	
controles al abastecer	26	recargar	236
etanol	203	verificar	236
gasolina	203	<b>Airbag</b>	
<b>Abastecimiento</b>		función detección de colisión	41
con etanol	203	<b>Airbag frontal</b>	
con gasolina	203	consultar sistema de airbag	41
<b>Ablandamiento</b>		<b>Airbag frontal del pasajero</b>	
motor	95	apagar con el conmutador accionado por la llave	43
primeros kilómetros	95	consultar sistema de airbag	38
<b>Ablandar</b>		<b>Aire acondicionado</b>	83, 84
neumáticos	257	agua debajo del vehículo	88
<b>Abrir</b>		apagar	84
puertas	53	comandos	84
tapa del compartimento de carga	59	consejos	87
tapa del depósito de combustible	203	desempañador de los vidrios	85
ventanillas	63	difusores de aire	87
<b>Abrir la lista de emisoras</b>	137	distribución de aire	85
<b>Abrir o fechar cerrar la luneta rebatible</b>	65	falla de funcionamiento	87
<b>ABS</b>		indicaciones de funcionamiento	87
ver sistema de asistencia a la frenada	119	modo de recirculación de aire	85, 86
<b>ABS off-road</b>	119	modo de refrigeración	84
ver sistema de asistencia en frenada	119	regular la temperatura	84
<b>Accesorios</b>	290	vapor de agua debajo del vehículo	88
<b>Accesorios originales Volkswagen</b>	299	ventilador	84
<b>Acciones de preparación</b>		<b>Ajustar</b>	
batería del vehículo	249	asiento delantero	68
cambio de lámparas incandescentes	213	capota marítima	61
cambio de la rueda	270	hora	21
<b>Aceite</b>		postura correcta en los asientos	29
consultar Aceite del motor	237	<b>Ajustar el reloj</b>	
<b>Aceite del motor</b>	237	reloj digital	16
boca de llenado	238	<b>Ajustar el volumen de reproducción</b>	188
cambio	240	<b>Ajustar la hora</b>	21
comprobar el nivel del aceite del motor	238	<b>Ajuste</b>	
consumo	240	apoyacabezas	69
especificación	238	volante	66
luz de advertencia	237	<b>Ajuste de altura del cinturón de seguridad</b>	36
reabastecer	238	<b>Alerta sonora</b>	
varilla de medición	238	cinturón no colocado	31
<b>Acomodar la carga</b>	189	<b>Alertas sonoras</b>	
<b>Activación de los vidrios</b>	63	luz	72
<b>Activar</b>		luz de advertencia y de control	14
control de distancia de aparcamiento	111	<b>Alfombras</b>	89
<b>Actividades de preparación</b>		<b>Alteraciones</b>	290, 299
antes de cada viaje	26	<b>Alternador</b>	249
comprobar el nivel del aceite del motor	238	<b>AM</b>	145
reabastecer el aceite del motor	238	<b>Android Auto™</b>	
trabajar en el compartimento del motor	234	desconectar conexión	144
<b>Adhesivo portadatos del vehículo</b>	303	establecer conexión	144
<b>Advertencias de seguridad</b>		menú principal	143
teléfono	182	particularidades	144

<b>Antena</b>	130	<b>Ayuda de arranque exterior</b>	
<b>Antena exterior</b>	292	consultar Ayuda de arranque	229
<b>Apagar</b>		<b>Ayuda para el aparcamiento</b>	
radio	137	consultar Control de distancia de aparcamiento	109
<b>Aparato de transmisión</b>	292		
<b>Apertura de confort</b>			
vidrios eléctricos	64		
<b>Apertura individual de puertas</b>	54		
<b>Apoyacabezas</b>	69, 70		
<b>App-Connect</b>	141		
menú principal	142		
<b>Apple CarPlay™</b>			
desconectar conexión	143		
establecer conexión	142		
menú	142		
particularidades	143		
<b>Aros</b>			
limpiar	281		
<b>Arranque en caliente</b>	247		
<b>Asentar</b>			
pastillas de freno	92		
<b>Asentar las pastillas de freno</b>			
ver también frenos	92		
<b>Asiento delantero</b>	67		
<b>Asiento para niños</b>	44		
etiqueta adhesiva del airbag	46		
norma	45		
sobre el asiento trasero	47		
<b>Asientos</b>	28, 67		
asiento delantero	68		
<b>Asientos para niños</b>			
clasificación por peso	45		
proteger con el cinturón de seguridad	47		
sistemas de fijación	45		
tipos de asientos para niños	45		
transportar niños en el vehículo	46		
<b>Asiento trasero</b>	68		
<b>Asistente de conducción en marcha atrás</b>			
ver Cámara de marcha atrás	113		
<b>Asistente de frenada (BAS)</b>	119		
<b>Asistente para el arranque</b>			
ver Sistemas de asistencia	103		
<b>ASR</b>			
ver sistemas de asistencia en frenada	118		
<b>Audio Bluetooth</b>	181		
ver Fuentes de audio externas	155		
<b>Audio BT</b>	181		
<b>Auriculares</b>	300		
<b>AUX</b>	181		
<b>AUX-IN</b>			
ver Fuentes de audio externas	154		
<b>Ayuda de arranque</b>	229		
cable de arranque auxiliar	229		
ejecutar	229		
		<b>B</b>	
		<b>Balance</b>	165
		<b>Banda de frecuencias</b>	
		AM	145
		cambiar	145
		FM	145
		seleccionar	145
		<b>BAS</b>	
		ver sistemas de asistencia a la frenada	119
		<b>Batería</b>	
		consultar Batería del vehículo	248
		reemplazar la llave del vehículo con control remoto	52
		<b>Batería del vehículo</b>	248
		acciones de preparación	249
		ayuda de arranque	229
		cargar	250
		comprobar el nivel del electrolito	249
		conectar	250
		descargarse	251
		desconectar	250
		desconexión automática de los consumidores	251
		electrolito de la batería	250
		explicación de los símbolos	248
		luz de advertencia	249
		se descarga	49, 53, 97
		sustituir	250
		ubicación	248
		<b>Bloquear la puerta del pasajero manualmente</b>	56
		<b>Bloqueo centralizado</b>	
		bloqueo mecánico	54
		<b>Bloqueo del diferencial</b>	
		ver sistema de asistencia a la frenada	120
		<b>Bloqueo electrónico del diferencial (EDS)</b>	120
		<b>Bluetooth</b>	
		configuraciones	164
		perfiles	157
		<b>Bocina</b>	12
		<b>Bombilla de la luz de freno</b>	220
		<b>Bombilla de la luz de posición</b>	220
		<b>Bombilla de la luz de posición - farol doble</b>	216
		<b>Bombilla de la luz de posición - farol simple</b>	214
		<b>Bombilla del farol alto - farol doble</b>	216
		<b>Bombilla del farol alto - farol simple</b>	214
		<b>Bombilla del farol bajo - farol doble</b>	216
		<b>Bombilla del farol bajo - farol simple</b>	214
		<b>Bombilla del farol de neblina</b>	218
		<b>Bombilla del indicador de dirección</b>	220

<b>Bombilla del indicador de dirección delantero - farol doble</b>	216	<b>Cambiar las bombillas</b>	
<b>Bombilla del indicador de dirección delantero - farol simple</b>	214	en el farol delantero doble	216
<b>Botones</b>	135	en el farol delantero simple	214
<b>Botones de función</b>		<b>Cambio de bombillas</b>	
cajas de selección	138	iluminación del compartimento de carga	223
comandar	138	<b>Cambio de la bombilla</b>	
menú principal MEDIA	151	en el paragolpes delantero	218, 219
menú principal PHONE	159	<b>Cambio de lámparas incandescentes</b>	
menú principal RADIO	145	acciones de preparación	213
Mirror Link™	145	lista de control	213
ventana pop-up	138	luz de la placa de licencia	222
<b>Botones rotativos</b>	135	<b>Cambio de la rueda</b>	
<b>Burletes de goma</b>	281	acciones de preparación	270
<b>Buscar listas</b>		después de cambiar la rueda	275
ver Comando	139	<b>Cambio de las bombillas</b>	
<b>Búsqueda automática (SCAN)</b>		en la carrocería	220
RADIO	148	linterna trasera	220
<b>Búsqueda de emisoras</b>		<b>Cambio de marcha</b>	
consulte reproducción automática	169	engranar la marcha (transmisión manual)	99
<b>Búsqueda de pista</b>		transmisión manual	99
consulte: reproducción automática (SCAN)	179	<b>Cambio de rueda</b>	269
		levantar el vehículo	272, 273
		tornillos de la rueda	271
		<b>Capacidad de carga de los neumáticos</b>	266, 267
		<b>Capacidad del compartimento de carga</b>	190
		<b>Capacidades</b>	
		aceite del motor	239, 306
		compartimento de carga	306
		depósito de agua de los lavaparabrisas	236
		depósito de agua de los limpiaparabrisas	306
		depósito de combustible	203, 306
		depósito de gasolina para el sistema de arranque en frío	247, 306
		<b>Capota marítima</b>	
		ajustar	61
		recoger	62, 63
		soltar	61
		<b>Capota marítima del compartimento de carga</b>	60
		<b>Carga de apoyo</b>	
		cargar el remolque	199
		<b>Cargar</b>	
		acomodar la carga	189
		compartimento de carga	190
		conducir con la tapa del compartimento de carga abierta	94
		indicador del nivel de combustible	17
		luz de control	17
		maleteros de techo	196
		ojales de amarre	191
		orden de la carga	191
		remolque	199
		<b>Carrocería</b>	288
		<b>Catalizador</b>	207
		falla de funcionamiento	207
		luz de control	206
		<b>Cavidades huecas</b>	281

## C

<b>Cable de remolque</b>	198
<b>Caja de aguas</b>	281
<b>Caja de cambios manual</b>	99
ver también Cambiar la marcha	99
<b>Cajas de selección</b>	
ver Botones de función	138
<b>Calefacción</b>	83, 84, 86
orientaciones de funcionamiento	86
<b>Calefacción y aire acondicionado</b>	83
<b>Calidad de los combustibles</b>	205
<b>Cámara</b>	114
Cámara de marcha atrás (Rear View)	114
limpiar	114
<b>Cámara de marcha atrás</b>	113
encender y apagar	115
entrar en el espacio de estacionamiento	116
manejar	115
premisas	114
<b>Cámara de marcha atrás (Rear View)</b>	
Cámara	114
configuraciones	114
falla de funcionamiento	115
limpiar	114
orientación de funcionamiento	114
<b>Cambiar bombillas</b>	
ver Iluminación exterior	212
<b>Cambiar la rueda</b>	
cambiar la rueda	275



<b>CD-IN</b>	173	<b>Comando de voz</b>	
<b>CD de datos de audio</b>	172	Android Auto™	144
<b>Cenicero</b>	126	Apple CarPlay™	143
<b>Cerrar</b>		<b>Combustible</b>	202
puertas	53	etanol	205
tapa del depósito de combustible	203	gasolina	205
ventanillas	63	nota sobre el impacto ambiental	202, 204, 205
<b>Cierre centralizado</b>	53	<b>Compartimento de carga</b>	190
apertura individual de puertas	54	escalón de acceso al compartimento de car-	
desbloquear o bloquear desde adentro	55	ga	193
descripción	54	soportes de amarre deslizantes	192
luz de control	54	soportes de amarre fijos	192
sistema de alarma antirrobo	56	vidrio corredizo	65
tecla del cierre centralizado	55	<b>Compartimento del motor</b>	
<b>Cierre de confort</b>		aceite del motor	237
vidrios eléctricos	64	actividades de preparación	234
<b>Cierre de emergencia</b>		batería del vehículo	248
bloquear la puerta del pasajero manualmente	56	caja de aguas	281
<b>Cierre o apertura de emergencia</b>		limpieza	281
puerta del conductor	55	líquido refrigerante del motor	241
<b>Cinturón de seguridad</b>		<b>Compartimento interior de equipaje</b>	193
indicador del estado del cinturón	31	Nueva Saveiro con cabina extendida	193
luz de advertencia	31	portaobjetos en los laterales	124
pretensor del cinturón de seguridad	37	<b>Compartimento interno de equipaje</b>	
<b>Cinturones de seguridad</b>	30	orden del equipaje	194
ajuste de altura del cinturón de seguridad	36	red para cargas livianas	194
cinturones torcidos	34	<b>Compartimento del motor</b>	232
colocar	34	<b>Comprobar el nivel del aceite del motor</b>	238
enrollador automático del cinturón de seguridad		<b>Conducción</b>	
dad	37	con remolque	200
función antiapriamiento	37	indicador del nivel de combustible	17
limpieza	284	nivel de combustible muy bajo	18
lista de control	33	trayecto por sitios inundados	94
manejo	33	<b>Conducción con remolque</b>	
no colocados	32	ver Remolque	197
posición de la banda	35	<b>Conducción en invierno</b>	
quitar	34	espejo	79
<b>Código antirrobo</b>	134	neumáticos de invierno	268
<b>Código de la radio</b>		remolque	197
ver Código antirrobo	134	<b>Conducir</b>	
<b>Código de velocidad</b>	267	con conciencia ecológica	90
<b>Colocar la rueda de emergencia en el alojamiento</b>	263	económicamente	90
<b>Comando</b>		en agua salada	95
acceder a, y buscar, listas	139	estacionar en declives	107
botones de función	138	estacionar en subidas	107
cajas de selección	138	preparativos de viaje	26
desplazarse	139	registros de datos	292
display	138	viajes internacionales	26
información básica de comando	138	<b>Conducir con conciencia ecológica</b>	90
inserción de texto	139	<b>Conducir económicamente</b>	90
máscara de inserción	139	<b>Conducir economizando combustible</b>	90
PHONE	158	<b>Conector de diagnóstico</b>	293
regulador corredizo	139	<b>Conexión</b>	
teclado de display	139	con cables	153
ventana pop-up	138	sin cables	153
		USB	153

<b>Conexión USB</b>	153, 181	<b>Consumidores eléctricos</b>	127
ilegible	153	<b>Consumo de combustible</b>	
iPod	181	conducir económicamente	90
separar la conexión	153	¿qué aumenta el consumo?	207
<b>Configuraciones</b>	164	<b>Control automático de la luz de conducción</b>	73
Bluetooth	164	<b>Control de distancia de aparcamiento</b>	109
configuraciones de fábrica	164	activar	111
medios	153	<b>Control de distancia de estacionamiento</b>	
perfil del usuario	164	falla de funcionamiento	110
PHONE	163	mensaje de alerta	112, 113
radio	149	señales sonoras y visuales del control de dis-	
sistema	164	tancia de estacionamiento	112
volúmenes	165	uso de lavadora de alta presión	279
<b>Configuraciones de sonido</b>	165	<b>Control del teléfono</b>	
<b>Configuraciones iniciales</b>	164	ver PHONE	156
<b>Configurar la fecha</b>	164	<b>Control de tracción (ASR)</b>	118
<b>Configurar la hora</b>	164	<b>Control electrónico de estabilidad (ESC)</b>	118
<b>Conmutador accionado por la llave</b>		<b>Control electrónico de la potencia del motor -</b>	
apagar y encender el airbag frontal del pasa-		EPC	207
jero	43	<b>Controles al abastecer</b>	26
<b>Conservación</b>		<b>Copyright</b>	
consultar conservación del vehículo	279	información	165
<b>Conservación del vehículo</b>	279	<b>Cristalización de la pintura</b>	279
antena del vidrio	130	<b>Cuadro general</b>	135
burletes de goma	281	estructura del menú	23
cambio de escobillas de los limpiaparabrisas	211	<b>Cuadro general de consumidores de confort</b>	130
cavidades huecas	281	<b>Cuadro general de mandos</b>	135
compartimento del motor	281	<b>Cubrerrueda</b>	
componentes de plástico	284	caperuza de los tornillos de rueda	269
cuero natural	284	<b>Cuentakilómetros</b>	16
descongelar el bombín de cierre de las puer-		<b>Cuentakilómetros parcial</b>	16
tas	281	<b>Cuentakilómetros total</b>	16
elementos decorativos de madera	284	<b>Cursor</b>	139
espejos retrovisores externos	281		
exterior	279	<b>Ch</b>	
interior	284	<b>Chasis</b>	288
lavado manual	279		
Lavadora de alta presión	279	<b>D</b>	
lavar el vehículo	279	<b>Daños en los neumáticos</b>	261
limpiar las escobillas de los limpiaparabrisas	211	<b>Datos de identificación del vehículo</b>	303
limpiar las ruedas	281	<b>Datos del motor</b>	307, 308, 309, 310
limpiar los cinturones de seguridad	284	<b>Datos técnicos</b>	301
manoseo del revestimiento de los asientos	284	adhesivo portadatos del vehículo	303
NT - no tela de microfibrá	284	capacidad del compartimento de carga	191, 306
panel de instrumentos	284	capacidades	203, 236, 239, 247, 306
piezas cromadas	281	carga sobre el techo	196
piezas de aluminio	281	dimensiones	305
pintura del vehículo	279	emisión de CO	302
protección de la parte inferior del vehículo	281	especificación del aceite del motor	238
rellenos	284	motor 1.6 gasolina 74 kW	307
revestimientos en tela	284	motor 1.6 gasolina 81 kW	308
sistema de lavado automático	279	motor 1.6 TOTALFLEX 74/76 kW	309
vidrios	281	motor 1.6 TOTALFLEX 81/88 kW	310
<b>Conservación de piezas cromadas</b>	281	motor de gasolina	307
<b>Conservación de piezas de aluminio</b>	281		
<b>Consola central</b>	12		
<b>Consumidor eléctrico</b>	128, 129, 199		

motores TOTALFLEX	309	<b>En caso de falla</b>	
nivel sonoro	302	proteger al vehículo	48
plaqueta de fábrica	303	<b>Encendedor de cigarrillos</b>	127
presión de los neumáticos	259	<b>Encender</b>	137
rotación en marcha lenta	302	<b>Encender o apagar el farol alto</b>	74
<b>Declaración de conformidad</b>	300	<b>Encender y apagar los indicadores de dirección</b>	71
<b>Depósito de gasolina para el sistema de arranque en frío</b>	246	<b>Encendido</b>	96
<b>Derechos de autor</b>	149	llave del vehículo no habilitada	96
<b>Desconexión automática de los consumidores</b>	251	ver motor y encendido	96
<b>Descongelar el bombín de cierre de las puertas</b>	281	<b>Enganche para remolque</b>	
<b>Descongelar las cerraduras</b>	281	montaje	201
<b>Desempañador de la luneta</b>	85	<b>Enrollador automático del cinturón de seguridad</b>	37
<b>Desempañar</b>		<b>Entrada multimedia</b>	153
ventanillas	85	<b>Entrada USB</b>	
<b>Desgaste de los neumáticos</b>	262	control de iPad	154
<b>Desplazarse</b>		control de iPhone	154
ver Comando	139	control de iPod	154
<b>Desuso prolongado</b>	288	<b>Entrar en el espacio de estacionamiento</b>	
<b>Difusores de aire</b>	87	con la cámara de marcha atrás	116
<b>Dimensiones</b>	305	<b>Entrega del vehículo</b>	277
<b>Dirección asistida</b>	100	<b>EPC - Control electrónico de la potencia del motor</b>	207
<b>Dirección hidráulica</b>	100	<b>Equipos de seguridad</b>	41
verificar el nivel del fluido de la dirección hidráulica	100	<b>Equipos que consumen electricidad</b>	49
<b>Display</b>	16, 19, 135, 136	<b>ESC</b>	
comandar	138	activar y desactivar	120
instrumento combinado	19	control electrónico de estabilidad (ESC)	118
limpiar	136	ver sistemas de asistencia a la frenada	118
<b>Display de temperatura</b>		ver Sistemas de asistencia a la frenada	120
líquido de refrigeración del motor	18	<b>Escalón para acceso al compartimento de carga</b>	193
<b>Distribuidor electrónico de la fuerza de frenado (EBV)</b>	119	<b>Escobillas de los limpiaparabrisas</b>	211
<b>Durante una llamada telefónica</b>	160	Cambiar	211
		limpiar	211
<b>E</b>		<b>Espejo</b>	
<b>E-FLEX</b>	247	área que no se ve	79
<b>EBV</b>		punto ciego	79
ver Sistemas de asistencia al frenado	119	<b>Espejos retrovisores</b>	79
<b>EDS</b>		doblar	82
ver sistema de asistencia a la frenada	120	externos	80
<b>Eléctrica</b>	289	plegar el espejo retrovisor externo derecho	80
<b>Electrolito de la batería</b>	250	<b>Espejos retrovisores exteriores</b>	
<b>Eliminación</b>		conducción con remolque	198
pretensor de los cinturones de seguridad	37	<b>Espejos retrovisores externos</b>	80
<b>Emisoras</b>		conservación del vehículo	281
memorizar	147	memorizar para marcha atrás	80
<b>En caso de emergencia</b>	48	plegar	80
caso de falla	48	<b>ESS - Emergency Stop Signal</b>	49
listas de control	48	<b>Estación</b>	
luces de advertencia	48	búsqueda automática (SCAN)	148
protegerse a sí mismo y al vehículo	48	búsqueda por estación	148
triángulo de seguridad	50	<b>Estacionar</b>	107
		<b>Estacionar y maniobrar</b>	107
		<b>Estilo de conducción económico</b>	90

<b>Etanol</b>	205	<b>Fuente de audio externa</b>	
combustible	205	adaptar el volumen de reproducción	166
indicador del nivel de combustible	17	AUX	181
<b>Etiquetas adhesivas</b>	299	conexión USB	181
<b>Exterior</b>		volumen de reproducción	188
permanencia más prolongada con el vehículo	95	<b>Fuente de medios</b>	174
venta del vehículo	95	<b>Fuente externa de audio</b>	
<b>Extintor de incendio</b>	50	audio Bluetooth	181
<b>F</b>		<b>Fuentes de audio externas</b>	
<b>Fader</b>	165	audio Bluetooth	155
<b>Falla de funcionamiento</b>		conexión USB	153
aire acondicionado	87	toma multimedia AUX-IN	154
Cámara de marcha atrás (Rear View)	115	<b>Función antiaprisionamiento</b>	
catalizador	207	vidrios eléctricos	64
control de distancia de estacionamiento	110	<b>Función antiaprisionamiento del cinturón de seguridad</b>	37
inmovilizador	98	<b>Función Coming Home</b>	75
recepción de la radio	127, 131	<b>Función de repetición</b>	179
retrovisores exteriores eléctricos	82	<b>Función de repetición (Repeat)</b>	151
sensor de crepuscular	73	<b>Función detección de colisión</b>	
sensor de lluvia	78	airbag	41
sistema de control de los neumáticos	253	<b>Funciones de confort</b>	
vidrios eléctricos	64	reprogramación	292
<b>Falla de motor</b>	206	<b>Función Leaving Home</b>	75
<b>Falla de una bombilla</b>		<b>Fusibles</b>	224
ver Iluminación exterior	212	caja de fusibles en el compartimento del motor	227
<b>Faro bajo</b>	72	caja de fusibles en el panel de instrumentos	225
<b>Farol</b>		cambiar	228
viajes internacionales	74	compartimento del motor	227
<b>Farol de neblina</b>	72	identificación del color	228
<b>Favoritos (teclas de discado rápido)</b>	163	panel de instrumentos	225
<b>Fechar</b>		preparaciones para el cambio	228
tapa del compartimento de carga	59	reconocer fusibles quemados	228
<b>Filtro de carbón activado</b>	208	<b>G</b>	
<b>Filtro de contaminantes</b>	88	<b>Gama de frecuencias</b>	
<b>Filtro de polen</b>	88	cambiar	137
<b>Filtro de polvo</b>	88	seleccionar	137
<b>Fluidos</b>	236	<b>Gancho para vestimentas</b>	124
<b>FM</b>	145, 312	<b>Garantía de chapa de la carrocería</b>	297
<b>Freno</b>		<b>Garantía del Concesionario Volkswagen</b>	297
asentar pastillas de freno	92	<b>Gasolina</b>	205
cambio del líquido de frenos	245	aditivos	205
freno de estacionamiento	109	combustible	205
indicador de freno de emergencia	49	indicador del nivel de combustible	17
líquido de frenos	244, 245	tipos	205
luz de advertencia	108	<b>Gato</b>	269
luz de control	108	<b>GRA</b>	105
pastillas de freno	92	<b>Guantera</b>	122
servofreno	93	<b>H</b>	
sistema de asistencia de frenado	118	<b>Habitáculo</b>	11
<b>Freno de estacionamiento</b>	109		
<b>Frenos</b>			
avería	96		
<b>Fuente de audio eterna</b>			
volumen inicial	188		

<b>Herramientas</b>		luz de control	14
consultar Herramientas de a bordo	208	mando a través del volante multifunción	25
<b>Herramientas de a bordo</b>	208	símbolos	14
acceso a las herramientas	209, 210	<b>Instrumentos</b>	16
componentes	210	<b>Introducir la tarjeta SD</b>	136
ubicación	209, 210	<b>iPad</b>	154
		<b>iPhone</b>	154
		<b>iPod</b>	154, 181
<b>I</b>		<b>L</b>	
<b>Ignición apagada</b>		<b>Lámpara del farol de neblina - versión Cross</b>	219
post funcionamiento (Timeout)	137	<b>Lavado</b>	279
<b>Iluminación</b>	71	con lavadora de alta presión	279
farol alto	74	manual	279
indicadores de dirección	71	<b>Lavadora de alta presión</b>	279
Luz de conducción	72	<b>Lavaparabrisas</b>	77
solución de problemas	75	palanca de los lavaparabrisas	77
<b>Iluminación ambiental</b>	76	<b>Lavar el vehículo</b>	279
<b>Iluminación del compartimento de carga</b>	76	doblar los espejos retrovisores	82
<b>Iluminación exterior</b>	212	sensores	110
<b>Indicaciones de uso</b>	133	<b>Levantar el vehículo</b>	
<b>Indicaciones sobre los datos técnicos</b>	301	con el gato	272, 273
<b>Indicador de freno de emergencia</b>	49	gato	272, 273
<b>Indicador del intervalo de servicio</b>	23	lista de control	272, 273
<b>Indicador del nivel de combustible</b>	17	<b>Licencia de uso de la llave con comando remoto</b>	300
gasolina o etanol	17	<b>Licencia de uso del inmovilizador electrónico</b>	300
luz de control	17	<b>Limpiaparabrisas</b>	77
<b>Indicador de temperatura</b>		palanca de los limpiaparabrisas	77
temperatura exterior	19	sensor de lluvia	78
<b>Indicador de temperatura exterior</b>	19	<b>Limpiar el display</b>	136
<b>Indicadores de desgaste del neumático</b>	261	<b>Limpieza</b>	
<b>Indicadores del display</b>		consultar conservación del vehículo	279
hora	21	<b>Linterna de neblina</b>	72
textos de advertencia y de información	21	<b>Linterna trasera</b>	
<b>Indicadores en el display del instrumento combinado</b>	23	cambio de las bombillas	220
<b>Indicador multifunción</b>	20	<b>Líquido de frenos</b>	244
<b>Información al consumidor</b>	297	especificación	244
<b>Información almacenada en la unidad de control</b>	292	<b>Líquido de protección anticongelante</b>	241
<b>Información del aire acondicionado</b>	304	<b>Líquido de refrigeración del motor</b>	
<b>Información general</b>	298	indicador de temperatura	18
<b>Información sobre el sistema de arranque en caliente</b>	247	luz de advertencia	18
<b>Inicio del sistema</b>	134	<b>Líquido de refrigerante del motor</b>	
<b>Inmovilizador</b>		especificaciones	241
falla de funcionamiento	98	<b>Líquido refrigerante</b>	
<b>Inmovilizador electrónico</b>	98	consultar Líquido refrigerante del motor	241
<b>Instalar la radio</b>	299	<b>Líquido refrigerante del motor</b>	241
<b>Instrumento combinado</b>	15	boca de llenado	242
display	16, 19	comprobar el nivel del líquido refrigerante del motor	242
estructura del menú	23	reabastecer	242
indicador del intervalo de servicio	23	<b>Lista de control</b>	
indicadores	23	antes de trabajos en el compartimento del motor	234
instrumentos	16	cambio de lámparas incandescentes	213
luces de advertencia	14	cinturones de seguridad	33

completar el aceite del motor	239	sistema de asistencia en descenso	104
comprobar el nivel del aceite del motor	239	sistema de control de los neumáticos	253
controles al abastecer	26	sistema de frenos	108
en caso de emergencia	48	sistema del airbag	39
en caso de falla	48	sistema de purificación del gas de escape	206
levantar el vehículo con el gato	272, 273	unidad de control del motor	206
premisas MirrorLink™	145	vista general	14
preparaciones para el cambio de la rueda	270	<b>Luz de estacionamiento</b>	75
preparativos de viaje	26	<b>Luz de lectura</b>	76
seguridad en la conducción	26	<b>Luz de posición</b>	72
viajes al exterior	26	<b>Luz interna</b>	76
<b>Lista de títulos</b>	152		
<b>Listas de llamadas</b>	162	<b>LL</b>	
<b>Los cinturones de seguridad protegen</b>	33	<b>Llamar buzón de voz</b>	161
<b>Luces de advertencia</b>	48	<b>Llanta de la rueda</b>	
<b>Luces de freno de emergencia</b>	49	super llanta	269
<b>Lugares con indicaciones especiales</b>	131	<b>Llantas y neumáticos</b>	
<b>Lugares con riesgo de explosiones</b>		código de velocidad	266
teléfono	131	neumáticos más antiguos	257
<b>Luneta abatible</b>	65	<b>Llave</b>	
<b>Luz</b>		consultar la llave del vehículo	51
alertas sonoras	72	<b>Llave de encendido</b>	
apagar	72	consultar la llave del vehículo	51
AUTO	73	<b>Llave del vehículo</b>	
Coming Home	75	consultar la llave del vehículo	51
encender	72	Llave de repuesto	51
faro bajo	72	solución de problemas	53
farol de neblina	72	<b>Llave del vehículo con control remoto</b>	
funciones	73	reemplazar la batería	52
iluminación de los instrumentos	76	<b>Llave de repuesto</b>	
iluminación de los interruptores	76	consultar la llave del vehículo	51
interruptor de las luces	72	<b>Llaves del vehículo</b>	51
Leaving Home	75		
linterna de neblina	72	<b>M</b>	
luces de lectura	76	<b>Maletero</b>	
luces internas	76	luz del maletero	76
luz de posición	72	<b>Maletero de techo</b>	194
palanca del faro alto / largo alcance	72	Nueva Saveiro con cabina extendida	194
palanca de los indicadores de dirección	72	<b>maleteros de techo</b>	195
<b>Luz de advertencia</b>		utilizar los soportes	195
alternador	249	<b>Mando</b>	
batería del vehículo	249	control de distancia de aparcamiento	111
cinturón de seguridad	31	exhibiciones adicionales	140
comprobar el nivel del aceite del motor	237	información básica sobre el mando	135
líquido de refrigeración del motor	18	PHONE	156
pise el freno	108	RADIO	145
presión del aceite del motor	237	<b>Mando del panel de instrumento</b>	23
sistema de frenos	108	<b>Mando del panel de instrumentos</b>	
vista general	14	mando a través de la palanca del limpiapara-	
<b>Luz de control</b>		brisas	24
cargar	17	<b>Mandos</b>	135
catalizador	206	<b>Manilla de apertura de la puerta</b>	
cierre centralizado	54	exterior	8
cinturón de seguridad	31	<b>Mantenimiento</b>	276
indicadores de dirección	75		
nivel de combustible	17		
pise el freno	108		

<b>Mantenimiento del vehículo</b>		<b>Menú Configuración</b>	22
limpiar el porta-objetos	284	<b>Menú principal</b>	
módulo del airbag (panel de instrumentos)	284	Android Auto™	143
vinilo	284	App-Connect	142
<b>Máscara de inserción</b>		MEDIA	151, 174
ver Comando	139	Mirror Link™	144
<b>Máscara de inserción (Cursor)</b>	139	PHONE	159, 183
<b>MEDIA</b>	172	RADIO	145, 167
archivos MP3	150, 172	SETUP	187
archivos WMA	150, 172	<b>Mirror Link™</b>	
audio Bluetooth	155, 181	botones de función	145
AUX	181	desconectar conexión	145
avance	176	establecer conexión	145
avance y retroceso	152	menú principal	144
bitrate	150	<b>MirrorLink™</b>	
botones de función	151	premisas	145
cambiar el título	152	<b>Mirror Link™</b>	
cambiar fuente de medios	175	vistas y símbolos	145
cambiar la fuente de medios	152	<b>Modificaciones</b>	290
cambio de carpeta	176	<b>Modificaciones en el vehículo</b>	290
cambio de pista	176	etiquetas adhesivas	299
CD de datos de audio	150	plaquetas	299
conexión USB	181	<b>Modificaciones técnicas</b>	290
configuraciones	153	etiquetas adhesivas	299
derechos de autor	149	plaquetas	299
estructura de datos de audio	150, 173	plataforma elevadora	296
exhibiciones	151	<b>Modo CD</b>	
función de repetición (Repeat)	151	ver: MEDIA	174
información de las pistas	178	<b>Modo de medios</b>	
iPod, iPad, iPhone	154	ver: MEDIA	174
limitaciones	149	<b>Modo de recirculación de aire</b>	86
listas de reproducción	172	aire acondicionado	85
menú de selección	175	desconectar	86
menú de selección fuentes de medios	152	funcionamiento	86
menú principal	151, 174	<b>Modo off-road</b>	103
MIX	179	<b>Montados y acoplamientos</b>	290
modo CD	173	<b>Montaje posterior</b>	
modo de reproducción	151, 179	aparato de transmisión	292
notas	172	teléfono del vehículo	292
notas y mensajes de texto	174, 175	<b>Motor</b>	289
operación de medios	149	ablandamiento	95
orden de reproducción	173	funcionamiento irregular del motor	204
Playlists	149	ruidos	98
prerrequisitos	150	<b>Motor 1.6 gasolina 74 kW</b>	307
REPEAT	179	<b>Motor 1.6 gasolina 81 kW</b>	308
reproducción aleatoria (Mix)	151	<b>Motor 1.6 TOTALFLEX 74/76 kW</b>	309
reproducción automática (SCAN)	179	<b>Motor 1.6 TOTALFLEX 81/88 kW</b>	310
requisitos	172	<b>Motor de gasolina</b>	307
retroceso	176	<b>Motores TOTALFLEX</b>	309
secuencia de reproducción	150	<b>Motor nuevo</b>	95
seleccionar soporte de datos	152	<b>Motor y encendido</b>	96
seleccionar título	152	cerradura de encendido	96
soporte de datos externo al USB	153	desconectar el motor	98
toma multimedia AUX-IN	154	inmovilizador electrónico	98
<b>Media Player</b>		llave del vehículo no autorizada	98
audio BT	181		
<b>Menú</b>			
Apple CarPlay™	142		



llave del vehículo no habilitada puesta en marcha del motor	96 97
--	----------

## N

<b>Neumáticos</b>	
ver ruedas y neumáticos	255
ver Ruedas y neumáticos	252
<b>Neumáticos de invierno</b>	268
límite de velocidad	268
<b>Neumáticos más antiguos</b>	257
<b>Neumáticos unidireccionales</b>	267
<b>Niveles de memoria</b>	170
<b>Nivel sonoro</b>	302
<b>Nombre de la estación</b>	
ver RDS	146
<b>Nota sobre el impacto ambiental</b>	
combustible	202, 204, 205
<b>Notas y mensajes de texto</b>	
modo CD	174
modo de medios	175
<b>NT - no tela de microfibra</b>	284
<b>Nueva Saveiro cabina extendida</b>	
compartimento interior de equipaje	193
Maletero de techo	194
portaobjetos en el lateral del compartimento interior de equipaje	124
<b>Número de asientos</b>	28
<b>Número de bastidor</b>	303
<b>Número de identificación</b>	303
<b>Número de identificación del motor</b>	
determinar	303
<b>Número del chasis</b>	303

## O

<b>Objetivos de servicio</b>	278
<b>Octanaje</b>	205
<b>Ofertas de servicios adicionales</b>	298
<b>Ojales de amarre</b>	191
<b>Operación</b>	
encender y apagar	137
<b>Operación en invierno</b>	
consumo de combustible	91
<b>Operadora de la red de comunicación móvil</b>	
proveedor	184
<b>Orden de carga</b>	191
<b>Orden del equipaje</b>	194
compartimento interno de equipaje	194
<b>Orientación de seguridad para el manejo de combustible</b>	202
<b>Orientaciones generales</b>	26
<b>Orientaciones para conducción</b>	89
rueda de emergencia	264
<b>Orientaciones para la conservación del vehículo</b>	279

## P

<b>Palanca del faro alto / largo alcance</b>	72
<b>Palanca de los indicadores de dirección y del faro alto / largo alcance</b>	72
<b>Panel de instrumentos</b>	11
limpieza	284
sistema de airbag	38, 284
<b>Parabrisas con revestimiento metálico</b>	82
<b>Parado en el tránsito</b>	
proteger al vehículo	48
<b>Parasoles</b>	82
<b>Par de apriete</b>	
tornillos de la rueda	271
<b>Park Pilot</b>	109
<b>Particularidades</b>	
Android Auto™	144
Apple CarPlay™	143
ausencia de funciones	133
conducción con remolque	200
con la marcha atrás colocada	90
control de distancia de estacionamiento	111
disminución del volumen	134
disminución del volumen de radio	112, 113
doblar los espejos retrovisores	82
el motor se sacude	204
estacionar	107, 118, 306
exhibiciones	140
funcionamiento irregular del motor	204
interrupciones más demoradas	53
operación AUX	155
recepción de la radio	130
remolcar	231
sensores de aproximación	137
tirar	231
vapor de agua debajo del vehículo	88
<b>Pedales</b>	29, 89
<b>Perfil del usuario</b>	
configuraciones	164
<b>Peso máximo remolcable</b>	
cargar el remolque	199
<b>PHONE</b>	
A2DP	157
acoplamiento del teléfono móvil	157
advertencias de seguridad	182
agenda telefónica	161
botones de función	159
conectar el teléfono móvil emparejado al sis- tema de radio	185
configuraciones	163
configuraciones Bluetooth	164
configuraciones del perfil del usuario	164
contactos	161
control del teléfono	156, 158
cuadro general	183
desconectar el control del teléfono	158
descripción de funcionamiento	157

durante una llamada telefónica	160	<b>Pretensor del cinturón de seguridad</b>	37
emparejar el teléfono móvil con el sistema de radio	184	<b>Pretensor de los cinturones de seguridad</b>	
exhibiciones y símbolos	159	eliminación	37
favoritos (teclas de discado rápido)	163	servicio y eliminación	37
funciones con el teléfono móvil conectado	186	<b>Primer servicio</b>	277
HPF	157	<b>Principio físico de una colisión frontal</b>	31
introducir número de teléfono	160	<b>Procedimientos de preparación</b>	
listas de llamadas	162	comprobar el líquido refrigerante del motor	242
lugares con indicaciones especiales	131	reabastecer líquido refrigerante del motor	242
lugares con riesgo de explosiones	131	<b>Profundidad del perfil</b>	261
llamar buzón de voz	161	<b>Profundidad del perfil e indicadores de desgaste</b>	261
menú principal	159, 183	<b>Programa electrónico de estabilidad (ESP)</b>	120
perfil de usuario	185	<b>Programa para la preservación del medio ambiente</b>	
perfiles Bluetooth	157	nivel sonoro	302
seleccionar	160, 161	rotación en marcha lenta	302
sincronización del teléfono móvil	157	<b>Programa para preservación del medio ambiente</b>	
<b>Piezas de reposición</b>	290	emisión de CO	302
<b>Placa del modelo</b>	303	<b>Protección de la parte inferior del vehículo</b>	281
<b>Plaqueta de fábrica</b>	303	<b>Protección solar</b>	82
<b>Plaquetas</b>	299	<b>Proveedor</b>	
<b>Plataforma elevadora</b>	296	operadora de la red de comunicación móvil	184
<b>Plegar el espejo retrovisor externo derecho</b>	80	<b>Puerta del conductor</b>	
<b>Portabebidas</b>	125	vista general	10
consola central delantera	125	<b>Puertas</b>	53
consola central trasera	125	cierre o apertura de emergencia	55
en el lateral del asiento trasero	126	<b>Pulido</b>	279
tapa del compartimento de carga	126	<b>Puntos de apoyo para la suspensión del vehículo</b>	296
<b>Portabotellas</b>			
tapa del compartimento de carga	126		
<b>Portaobjetos</b>	121		
asiento del pasajero delantero	123		
consola central trasera	123		
delantero	122		
en los laterales del compartimento interior de equipaje	124		
entre los asientos traseros	123		
guantero	122		
lado del conductor	122		
lado del pasajero	122		
otros portaobjetos	124		
<b>Posición de la banda del cinturón</b>	35		
<b>Post funcionamiento (timeout)</b>	137		
<b>Postura en el asiento</b>			
postura incorrecta	28		
<b>Premisas</b>			
cámara de marcha atrás	114		
<b>Preparativos de viaje</b>	26		
<b>Prerrequisitos</b>			
de las tarjetas de memoria	150		
del banco de datos de USB	150		
de los CDs	150		
del soporte de datos y de archivos	150		
<b>Presión de los neumáticos</b>	259		
comprobar	260		
rueda de emergencia	260		
		<b>R</b>	
		<b>Radio</b>	299
		abrir la lista de emisoras	137
		Composition Touch (R 340G)	145
		<b>RADIO</b>	145
		ajustar la frecuencia de las emisoras	168
		áreas de función	147
		bandas de frecuencia	167
		botones de función	145
		búsqueda automática (SCAN)	148
		cambiar de emisora	168
		cambio de frecuencia	145, 167
		configuraciones	149
		Indicaciones y símbolos	147
		menú principal	145, 167
		niveles de memoria	170
		nombres de estación exhibida	146
		operación de la radio	145
		reproducción automática (SCAN)	169
		sistema de datos de radio RDS	146
		teclas de estación	146
		teclas de memorización	147
		teclas de presintonía	171
		texto de radio (RDS)	146

<b>RDS</b>	146	<b>RADIO</b>	145
nombre de la estación	146	soporte de datos externo (USB)	153
RDS Regional	146	tarjeta de memoria	151
texto de radio	146	título	152
<b>Rear View</b>		<b>Reproducción aleatoria (Mix)</b>	151
ver Cámara de marcha atrás	113	<b>Reproducción automática (SCAN)</b>	
<b>Recambios Originales Volkswagen®</b>	298	modo media	179
<b>Recepción de la radio</b>		modo radio	169
antena	130	<b>Reproducción de multimedia</b>	
falla de funcionamiento	127, 131	tarjeta SD	153
<b>Recipiente para reserva</b>	202	<b>Reprogramación de las unidades de control</b>	292
<b>Recoger</b>		<b>Requisitos en</b>	
capota marítima	62, 63	CDs	172
<b>Recolocar el cable de la rueda de emergencia</b>	263	<b>Requisitos para</b>	
<b>Recomendación de cambio marcha</b>	89	audio Bluetooth	181
<b>Recomendaciones de seguridad</b>	131	AUX	181
<b>Recursos</b>	236	<b>Retirar la rueda de emergencia del alojamiento</b>	263
<b>Red para cargas livianas</b>	194	<b>Retrovisores</b>	79
compartimento interno de equipaje	194	retrovisor interior	79
<b>Registrar datos</b>	292	<b>Retrovisores exteriores</b>	
<b>Registro de fallas</b>	293	falla de funcionamiento	82
<b>Registros de datos durante la conducción</b>	292	<b>Retrovisor interior</b>	79
<b>Regulador corredizo</b>		<b>Revestimiento de los asientos</b>	284
ver Comando	139	conservar y limpiar el cuero natural	284
<b>Reloj</b>	16, 21	limpiar el relleno	284
<b>Reloj digital</b>	21	limpiar la capa de tela	284
<b>Remolcar</b>	231	limpiar NT - no tela de microfibras	284
particularidades	231	manoseo del revestimiento de los asientos	284
<b>Remolque</b>	197, 231	vinilo	284
ajuste de los faros	200	<b>Rotación del motor</b>	17
cable de remolque	198	<b>Rotación en marcha lenta</b>	302
carga de apoyo	199	<b>Rueda de emergencia</b>	263
cargar	199	orientaciones para conducción	264
conducción	200	<b>Ruedas</b>	258
conducción con remolque	200	elementos decorativos atornillados	259
conectar	198	identificación	259
control de distancia de estacionamiento	111	<b>Ruedas y neumáticos</b>	252, 255
enganchar	198	ablandar	257
espejos retrovisores exteriores	198	almacenar los neumáticos	257
luces traseras	198, 199	balanceo de las ruedas	262
montaje del enganche para remolque	201	cambiar la rueda	269
peso máximo remolcable	199	capacidad de carga de los neumáticos	267
requisitos técnicos	198	código de velocidad	267
<b>Remover el hielo</b>	281	consultar Ruedas y neumáticos	256
<b>Remover la nieve</b>	281	daños en los neumáticos	261
<b>Remover residuos de cera</b>	281	datos técnicos	265
<b>Reparaciones</b>	290	desgaste de los neumáticos	262
etiquetas adhesivas	299	evitar daños	256
plaquetas	299	falta de balanceo	262
plataforma elevadora	296	falla en el montaje de las ruedas	262
sistema del airbag	291	identificación	265
<b>Repeat</b>	151	indicadores de desgaste del neumático	261
<b>Reproducción</b>		inscripción de los neumáticos	265
AUX-IN	154	neumáticos de invierno	268
MEDIA	151	neumáticos nuevos	257
		neumáticos unidireccionales	257, 267

número de inscripción de los neumáticos (TIN)	265	apagar y encender el airbag frontal del pasajero	43
número de serie	265	conservación del vehículo	284
penetración de cuerpos extraños	262	limpieza del panel de instrumentos	284
presión de los neumáticos	259	utilización de sillas para niños	43
profundidad del perfil	261	<b>Sistema de alarma</b>	56
rotación de las ruedas	257	riesgos de falla de la alarma	58
rueda de emergencia	263	vigilancia del habitáculo	57
ruedas	258	<b>Sistema de alarma antirrobo</b>	56
sustituir los neumáticos	258	descripción	56
tapas de las válvulas	260	<b>Sistema de arranque en caliente</b>	
<b>Ruidos</b>		información sobre el sistema de arranque en caliente	247
motor	98	<b>Sistema de arranque en frío</b>	245
neumáticos	268	depósito de gasolina	246
sistema de asistencia a la frenada	120	<b>Sistema de asistencia</b>	
		sistema antibloqueo de frenos (ABS)	119
<b>S</b>		<b>Sistema de asistencia de frenado</b>	118
<b>SAFE</b>	98	<b>Sistema de asistencia en descenso</b>	104
<b>SCAN</b>		luz de control	104
consulte reproducción automática	169	<b>Sistema de asistencia en subidas</b>	104
radio	148	<b>Sistema de control de emisiones de los gases de escape</b>	206
<b>Seguridad en la conducción</b>	26	<b>Sistema de control de los neumáticos</b>	252, 255
<b>Seleccionar (número de teléfono)</b>	160	falla de funcionamiento	253
<b>Selector de volumen</b>	137	indicador de control de los neumáticos	255
<b>Sensor crepuscular</b>		luz de control	253
falla de funcionamiento	73	presión de los neumáticos	260
<b>Sensor de lluvia</b>	78	<b>Sistema de freno</b>	118
falla de funcionamiento	78	solución de problemas	96
<b>Sensores de aproximación</b>	137	ver frenos	96
<b>Sentarse</b>		<b>Sistema de información Volkswagen</b>	22
ajustar el apoyacabezas	69	<b>Sistema del airbag</b>	
ajuste la posición del volante	66	descripción	40
desmontaje del apoyacabezas	70	en caso de disparo de los airbags	41
montaje del apoyacabezas	70	función	40
número de asientos	28	limitaciones	291
postura correcta en los asientos	29	luz de control	39
<b>Servicio</b>	276	reparaciones	291
<b>Servicio de inspecciones obligatorias</b>	298	<b>Sistema de lavado automático</b>	279
<b>Servofreno</b>	93, 118	<b>Sistema de purificación del gas de escape</b>	
<b>Silla para niños</b>		luz de control	206
apagar el airbag frontal del pasajero	43	<b>Sistema de ventilación y calefacción</b>	
<b>Símbolos</b>		comandos	84
ver Luz de advertencia	14	orientaciones de funcionamiento	86
ver Luz de control	14	regular la temperatura	84
<b>Sincronizar la llave del vehículo</b>	53	<b>Sistema regulador de velocidad</b>	105
<b>Sistema</b>		manejar	106
ABS	119	<b>Sistemas</b>	
sistema antibloqueo de frenos (ABS)	119	ABS off-road	119
<b>Sistema antibloqueo de frenos para operación off-road (ABS off-road)</b>	119	asistente de frenada (BAS)	119
<b>Sistema antibloqueo de freno (ABS)</b>	119	ASR	118
<b>Sistema de airbag</b>	38	BAS	119
airbag frontal	41	bloqueo electrónico del diferencial (EDS)	120
apagar el conmutador accionado por la llave	43	control automático de la luz de conducción	73
		control de distancia de aparcamiento	109

control de tracción (ASR)	118	<b>Soporte para smartphone y entrada cargador USB</b>	294
control electrónico de estabilidad (ESC)	118	<b>Suspender el vehículo</b>	
distribuidor electrónico de la fuerza de frenado (EBV)	119	plataforma elevadora	296
EDS	120	<b>Suspensión del vehículo</b>	
ESC	118, 120	con plataforma elevadora	296
EVB	119	<b>Sustitución de piezas</b>	290
GRA	105		
indicador de control de los neumáticos modo off-road	255		
modo off-road	103		
programa electrónico de estabilidad	120		
sistema de asistencia en descenso	104		
sistema de asistencia en pendientes	104		
sistema de control de los neumáticos	252		
sistema regulador de velocidad	105		
<b>Sistemas de asistencia</b>			
ABS off-road	119		
asistente de frenada (BAS)	119		
ayuda de aparcamiento	109		
bloqueo electrónico del diferencial (EDS)	120		
cámara de marcha atrás	113		
control de distancia de aparcamiento	109		
control de tracción (ASR)	118		
control electrónico de estabilidad (ESC)	118		
distribuidor electrónico de la fuerza de frenado (EBV)	119		
GRA	105		
indicador de control de los neumáticos modo off-road	255		
modo off-road	103		
programa electrónico de estabilidad (ESP)	120		
sistema de asistencia en descenso	104		
sistema de asistencia en pendientes	104		
sistema de control de los neumáticos	252		
sistema regulador de velocidad	105		
<b>Sistemas de asistencia de frenos</b>	117		
<b>Softkeys</b>			
ver Botones de función	138		
<b>Soltar</b>			
capota marítima	61		
<b>Soltar el cable de la rueda de emergencia</b>	263		
<b>Solución de problemas</b>	56		
airbag frontal del acompañante delantero			
desconectado	40		
cerradura de encendido	98		
disparo del airbag	56		
inmovilizador	98		
restablecer la función automática de cierre y apertura de los vidrios	66		
sistema de airbags	40		
sistema regulador de velocidad (GRA)	106		
tecla de arranque	98		
<b>Sonda lambda</b>	208		
<b>Soporte de amarre deslizantes</b>	192		
<b>Soporte de amarre fijos</b>	192		
<b>Soporte de datos externo</b>			
conexión USB	153		
		<b>T</b>	
		<b>Tacómetro (cuentarrevoluciones)</b>	16, 17
		<b>Tapa del compartimento de carga</b>	58
		abrir	59
		bloquear	59
		Cerrar	59
		conducir con la tapa del compartimento de carga abierta	94
		desbloquear	59
		portabebidas	126
		portabotellas	126
		<b>Tapa del compartimento del motor</b>	
		abrir	234
		cerrar	234
		<b>Tapa del depósito de combustible</b>	
		etanol	203
		gasolina	203
		ver Tapa del depósito de combustible	203
		<b>Tapas de las válvulas</b>	260
		<b>Tarjeta SD</b>	
		compatibilidad y datos técnicos	150
		tarjetas SD soportadas	150
		<b>Tarjeta USB</b>	
		prerrequisitos	150
		<b>Tazas</b>	268
		<b>Tecla de la iluminación del compartimento de carga</b>	76
		<b>Tecla de selección</b>	137
		<b>Teclado</b>	
		ver Comando	139
		<b>Teclado de display</b>	
		ver comando	139
		<b>Teclas de estación</b>	146
		<b>Teclas de la radio</b>	137
		<b>Teclas de memorización</b>	147
		<b>Teclas de presintonía</b>	171
		<b>Teléfono</b>	
		ver: PHONE	182
		<b>Teléfono celular</b>	
		uso sin antena exterior	293
		<b>Teléfono móvil</b>	
		uso sin antena exterior	293
		<b>Teléfono vehicular</b>	292
		<b>Texto de radio (RDS)</b>	
		ver RDS	146
		<b>Timeout</b>	137
		<b>TIN</b>	265

<b>Tipos de combustible</b>	204	parar en subidas	107
<b>Tirar</b>	231	protección en caso de falla	48
particularidades	231	<b>Venta del vehículo</b>	5
<b>Tirar y remolcar</b>		en otros países / continentes	95
remolque	231	<b>Ventana de comunicación</b>	82
<b>Toma de corriente</b>	127	<b>Ventana pop-up</b>	
<b>Toma multimedia AUX-IN</b>	181	ver Botones de función	138
ver Fuentes externas de audio	154	<b>Ventanillas</b>	
<b>Tomas de corriente</b>		desempañar	85
12 Voltios	128, 129	<b>Ventanillas eléctricas</b>	
<b>Tomas de corriente en el compartimento de carga</b>	129	abrir	63
<b>Tornillos de la rueda</b>	269, 271	botones	63
caperuza	269	cerrar	63
par de apriete	271	<b>Ventilación</b>	84, 86
<b>Tracción</b>	266	orientaciones de funcionamiento	86
<b>Transmisión</b>	289	<b>Verificación de reabastecimiento</b>	232
<b>Transmisión manual</b>	99	<b>Verificar el nivel del fluido de la dirección hidráulica</b>	100
ver también cambiar de marcha	99	<b>Ver Inserción de texto</b>	
<b>Transportar</b>	189	ver Comando	139
acomodar la carga	189	<b>Viajes internacionales</b>	
cargar el remolque	199	farol	74
conducción con remolque	200	lista de control	26
conducir con la tapa del compartimento de carga abierta	94	<b>Vidrio</b>	
maleteros de techo	196	consulte activación de los vidrios	63
ojales de amarre	191	<b>Vidrio corredizo</b>	
orden de la carga	191	abrir	65
orientaciones para conducción	94	cerrar	65
<b>Transportar niños en el vehículo</b>	46	<b>Vidrio eléctrico</b>	63
<b>Transporte</b>		<b>Vidrios eléctricos</b>	
remolque	197	apertura de confort	64
<b>Transporte de niños en el vehículo</b>	44	cierre de confort	64
<b>Trayecto por sitios con agua salada</b>	95	falla de funcionamiento	64
<b>Trayecto por sitios inundados</b>	94	función antiaprisionamiento	64
<b>Treadwear</b>	266	<b>Vigilancia del habitáculo</b>	57
<b>Triángulo de seguridad</b>	50	<b>Vista general</b>	
		consola central	12
		instrumentos	16
		lado del acompañante	13
		lado del conductor	11
		luces de advertencia	14
		luces de control	14
		palanca de los indicadores de dirección y del faro alto / largo alcance	72
		puerta del conductor	10
		revestimiento interior del techo	13
		vista frontal	7
		vista lateral	8
		vista trasera	9
		<b>Vista general del equipo</b>	135
		Media Plus (RCD 320G 2DIN)	136
		<b>Vista general del vehículo</b>	
		vista frontal	7
		vista lateral	8
		vista trasera	9

<b>Volante</b>	66
tracción unilateral	261
vibración	261
<b>Volante de dirección</b>	
ajuste	66
<b>Volante multifunción</b>	11, 25
<b>Volumen</b>	
audio Bluetooth	165
AUX-IN	165
aviso de tráfico	165
definir las fuentes de audio externas	166
disminuir	134
volumen máximo al encender el equipo	165

## Otros signos

¿Qué ocurre con ocupantes sin cinturón de seguridad?	32
--	----