



**Manual de instrucciones**  
**Tiguan, Tiguan Allspace**  
Edición 08.2023



Tiguan, Tiguan Allspace Manual de instrucciones

Manual de instrucciones  
Tiguan, Tiguan Allspace  
V1, R1, es\_ES  
Fecha: 01.05.2023  
Español: 2023.08  
Teile-Nr.: 5NM012760AN



5NM012760AN

A continuación se pueden anotar a mano datos específicos del vehículo:

Número de identificación del vehículo													

Indicaciones acerca del vehículo
Potencia del motor (kW)
Letras distintivas del motor
Letras distintivas del cambio
Referencia de la pintura
Aceite del motor recomendado

Número PR	Tipo de servicio del vehículo

Notas

<p>La inspección de entrega se realizó el:</p>	<p>Fecha de entrega/primer matrícula (según lo que antes ocurra):</p>
<p>Sello del concesionario Volkswagen</p>	<p>Sello del concesionario Volkswagen</p>

Volkswagen AG trabaja permanentemente en el perfeccionamiento de todos sus tipos y modelos. Por lo tanto, le rogamos comprenda que pueden producirse modificaciones en lo que a diseño, equipamiento y tecnología se refiere. Los datos relativos al volumen de suministro, al acabado, a las prestaciones, a las dimensiones, a las masas, a las normas y a las funciones del vehículo se corresponden con la información disponible al cierre de la redacción. Es posible que algunos equipamientos y funciones aún no estén disponibles o solo se ofrezcan en determinados mercados. Los concesionarios Volkswagen locales le podrán proporcionar información al respecto. El vehículo que se muestra probablemente está equipado parcialmente con equipamiento especial

de coste adicional y solo se ofrece en determinados mercados. Los concesionarios Volkswagen le informarán gustosamente sobre las variaciones que afecten a su país. Quedan reservados los derechos de modificación. No se puede exigir ningún tipo de responsabilidad derivada de los datos, las ilustraciones y las descripciones de este manual.

Queda prohibida la reimpresión, reproducción o traducción, total o parcial, sin la autorización escrita de Volkswagen AG.

Volkswagen AG se reserva todos los derechos conforme a la Ley de Propiedad Intelectual. Reservados los derechos de modificación.

© 2023 Volkswagen AG

## Gracias por su confianza

El vehículo Volkswagen que ha adquirido le ofrece la tecnología más avanzada y numerosas funciones de confort de las que, sin duda, deseará disfrutar a diario.

**Antes de utilizarlo por primera vez, lea y tenga en cuenta la información contenida en este manual de instrucciones para familiarizarse rápida y ampliamente con el vehículo y poder detectar y evitar posibles peligros para usted y otros.**

Le rogamos que se dirija a su concesionario Volkswagen para cualquier pregunta que tenga sobre su vehículo o si piensa que la documentación de a bordo no está completa. Allí atenderán con mucho gusto todo tipo de preguntas, sugerencias y críticas.

Le deseamos que disfrute mucho con su vehículo y que tenga siempre un buen viaje.



### ADVERTENCIA

Tenga en cuenta las importantes advertencias de seguridad relativas a la utilización de sistemas de retención para niños en el asiento del acompañante. → pág. 63



# Índice

## Cuadros generales del vehículo

– Vista desde delante	8
– Vista desde atrás	9
– Puerta del conductor	10
– Lado del conductor	12
– Consola central	14
– Lado del acompañante	15
– Mandos en el revestimiento interior del techo	16

## Información para el conductor

– Símbolos en el cuadro de instrumentos	17
– Mensajes de advertencia y de información	20
– Introducción al cuadro de instrumentos	21
– Cuadro de instrumentos digital Pro	21
– Cuadro de instrumentos digital Basic	26
– Cuadro de instrumentos analógico	30
– Cuentarrevoluciones	34
– Indicador del nivel de combustible	34
– Indicador de temperatura del líquido refrigerante del motor	36
– Head-up-Display (HUD)	37
– Indicador de los datos de viaje	38
– Servicio	40
– Hora	42
– Menú Ajustes del vehículo	42
– Sistema de detección del cansancio	43
– Sistema de detección de señales de tráfico	44

## Seguridad

– Posición en el asiento	48
– Cinturones de seguridad	49
– Protección de ocupantes proactiva	55
– Sistema de airbags	56
– Transportar niños de forma segura	63
– En caso de emergencia	73

## Apertura y cierre

– Llave del vehículo	79
– Sistema de cierre y arranque sin llave "Keyless Access"	82
– Puertas y tecla del cierre centralizado	84
– Alarma antirrobo	90
– Vigilancia del habitáculo y sistema antirremolcado	90
– Portón del maletero	91
– Ventanillas	97
– Techo de cristal	99

## Volante

– Ajustar la posición del volante manualmente	102
---	-----

## Asientos y apoyacabezas

– Asientos delanteros	103
– Asientos traseros	107
– Apoyacabezas	110
– Funciones de los asientos	113

## Luces

– Alumbrado exterior	119
– Luces antiniebla	125
– Luz de posición	125
– Funciones de las luces	127
– Iluminación interior	129

## Visibilidad

– Limpiacristales	130
– Espejos retrovisores	133
– Protección del sol	136
– Parabrisas con ventana de comunicación	138

## Sistema de calefacción y ventilación y climatizador

– Climatronic	139
– Climatizador manual	141
– Regulación de la temperatura	142
– Distribución del aire y velocidad del ventilador	143
– Función de descongelación	143
– Recirculación de aire	143
– Calefacción y ventilación de los asientos	144
– Calefacción del volante	145
– Parabrisas térmico	146
– Luneta térmica	146
– Función de calefacción adicional automática	147
– Calefacción y ventilación independientes	147
– Mando a distancia por radiofrecuencia de la calefacción y la ventilación independientes	149
– Problemas y soluciones	151

## Conducción

– Dirección	153
– Pedales	154
– Frenos	155
– Poner el motor en marcha	157
– Apagar el motor	162
– Sistema Start-Stop	163
– Cambio manual	165
– Cambio automático	166
– Conducir por pendientes	172
– Selección del perfil de conducción y 4MOTION Active Control	174
– Indicador Offroad	177
– Conducción campo a través	178
– Indicaciones para la conducción	187

<b>Sistemas de asistencia al conductor</b>			
– Información relativa a los sensores	192	– Privacidad	265
– Regulador de velocidad	193	– Administrar servicios	266
– Limitador de velocidad	196	– Personalización	266
– Control de cruce adaptativo (ACC)	198	– Upgrades	267
– Regulación anticipativa de la velocidad	202		
– Asistente de frenada de emergencia (Front Assist)	205	<b>Sistema de infotainment</b>	
– Asistente de aviso de salida del carril (Lane Assist)	208	– Primeros pasos	269
– Asistente de conducción (Travel Assist)	210	– Radio	281
– Asistente para emergencias (Emergency Assist)	213	– Media	285
– Asistente de cambio de carril (Side Assist)	214	– Navegación	288
		– Interfaz de teléfono	295
		– Manejo por voz	299
<b>Aparcar y maniobrar</b>		<b>Transporte de objetos</b>	
– Estacionar el vehículo	217	– Colocar el equipaje y la carga	303
– Función Auto Hold	219	– Cubierta del maletero	304
– Indicaciones relativas a los sistemas de aparcamiento	220	– Piso del maletero	305
– Ayuda de aparcamiento	224	– Red de separación	306
– Asistente de marcha atrás (Rear View)	226	– Equipamiento del maletero	308
– Sistema de visión periférica (Area View)	229	– Conducción con remolque	312
– Sistema de aparcamiento asistido (Park Assist)	231	– Dispositivo de remolque	317
– Asistente para maniobras con remolque (Trailer Assist)	234	– Portabicicletas	320
– Asistente de salida del aparcamiento	236	– Portaequipajes de techo	321
– Sistemas de asistencia a la frenada	237		
		<b>Combustible y depuración de gases de escape</b>	
		– Advertencias de seguridad relativas a la manipulación del combustible	324
		– Tipos de combustible y repostaje	324
		– Depuración de gases de escape	327
<b>Equipamiento práctico</b>		<b>Situaciones diversas</b>	
– Portaobjetos	240	– Herramientas de a bordo	334
– Cenicero y encendedor	242	– Limpiacristales	335
– Tomas de corriente	242	– Alumbrado exterior	337
		– Cambiar fusibles	339
		– Ayuda de arranque	344
		– Remolcar	347
<b>Transmisiones de datos</b>		<b>Comprobar y reponer</b>	
– Ciberseguridad	246	– En el vano motor	352
– Actualización OTA	247	– Líquidos y medios operativos	354
– Conexiones cableadas e inalámbricas	249	– Líquido lavacristales	355
– Utilización de Internet en el vehículo	252	– Aceite del motor	356
– App-Connect	254	– Líquido refrigerante del motor	360
		– Líquido de frenos	364
		– Batería de 12 voltios	365
<b>Servicios móviles online</b>		<b>Llantas y neumáticos</b>	
– Notas acerca de los servicios móviles online	258	– Introducción al tema	371
– Servicios que no se tienen que activar	259	– Conservar las llantas y los neumáticos	372
– Configurar Volkswagen ID	260	– Mantener las llantas y los neumáticos	375
– Modificar y eliminar datos de usuario de la Volkswagen ID	260	– Llantas y neumáticos en caso de nieve y hielo	379
– Realizar la Volkswagen Ident	260	– Problemas y soluciones	381
– Administrar vehículos	260	– Sistema de control de los neumáticos	382
– Definir, cambiar y restablecer S-PIN	261		
– Realizar un pedido de servicios y activarlos en el vehículo	261		
– Obtener ayuda	262		
– Administración de usuarios	262		

– Sistema de control de la presión de los neumáticos	385
– Cambiar una rueda	389
– Kit reparapinchazos	397
– Características de los neumáticos	402

#### **Mantenimiento**

– Servicio	406
– Conservación del vehículo	408
– Accesorios, cambio de piezas, reparaciones y modificaciones	415

#### **Información para el cliente**

– Garantía legal	420
– Garantía de Movilidad de Larga Duración	421
– Declaración de conformidad	421
– Memorias de datos e información sobre la protección de datos	421
– Caja negra	424
– Sistema de infotainment y antenas	424
– Protección de componentes	425
– Información sobre los derechos de autor de terceros	425
– Adhesivos y letreros	425
– Líquidos del climatizador	426
– Información relativa al reglamento de la UE sobre sustancias y preparados químicos REACH	427
– Reciclaje de productos	427
– Entrega y desguace de los vehículos al final de su vida útil	428

#### **Información sobre regulaciones para los equipos radioeléctricos**

– Declaración de conformidad de los equipos radioeléctricos en la Unión Europea, en los países que aplican las normas de esta, en Turquía y en Ucrania	429
– Declaración de conformidad de los equipos radioeléctricos en países no miembros de la Unión Europea (UE)	436

#### **Datos técnicos**

– Indicaciones sobre los datos técnicos	456
– Número de identificación del vehículo	456
– Placa de modelo	458
– Certificado de seguridad	458
– Dimensiones	459
– Volumen del depósito de combustible	460
– Motores de gasolina	461
– Motores diésel	473

<b>Abreviaturas utilizadas</b>	478
--------------------------------	-----

<b>Índice alfabético</b>	481
--------------------------	-----

## Acerca de este manual de instrucciones

Este manual de instrucciones es válido para todas las variantes y versiones del modelo y año de modelos de su Volkswagen. En él se describen todos los equipamientos y modelos sin especificar si se trata de equipamientos opcionales o de variantes del modelo. Por ello, puede que se describan equipamientos que no incorpore su vehículo o que solo estén disponibles en algunos países.

Asimismo, pueden describirse actualizaciones para funciones que necesitan ser habilitadas posteriormente → pág. 267.

Consulte el equipamiento real de su vehículo en la documentación de venta o en un taller especializado debidamente cualificado. Volkswagen recomienda un concesionario Volkswagen.

En este manual de instrucciones se describe un turismo.

Todos los datos facilitados en este manual de instrucciones se corresponden con la información disponible al cierre de la redacción. Dado que el vehículo se sigue desarrollando continuamente, es posible que presente diferencias con respecto a los datos recogidos en este manual. Por esta razón, no se puede presentar ninguna reclamación en el caso de que no coincidan datos, ilustraciones y descripciones.

Debido a las disposiciones legales y técnicas existentes, el vehículo puede estar equipado, en función del país en cuestión, con un manual de instrucciones en diferentes versiones:

### Manual de instrucciones impreso

En el manual de instrucciones impreso se describen las funciones del vehículo al cierre de la redacción. Además puede incluirse un suplemento con modificaciones y complementos posteriores.

El [índice alfabético](#) y el [índice de abreviaturas](#), que explica abreviaturas y términos técnicos, contribuyen a una mejor orientación y comprensión del manual de instrucciones impreso.



Si vende o presta el vehículo a terceros, asegúrese de que la documentación impresa se encuentre siempre en el vehículo. Además, Volkswagen recomienda restablecer el sistema de infotainment a los ajustes de fábrica para borrar todos los datos personales.



## Explicaciones

Las **definiciones breves** sobre fondo de color que hay al principio de algunos apartados resumen el tema correspondiente. En los apartados en cuestión se proporciona información más detallada sobre dicho sistema o equipamiento, así como sobre sus características, condiciones y limitaciones.

A continuación se explican formulaciones y términos del manual de instrucciones para una mejor comprensión.

### Indicaciones de dirección

Las indicaciones de dirección (por ejemplo, hacia la izquierda, hacia la derecha, hacia delante, hacia atrás) se refieren, por lo general y mientras no se indique otra cosa, al sentido de la marcha.

### Medidas y velocidades

Las indicaciones en millas en vez de kilómetros, o en mph en vez de km/h, se refieren a cuadros de instrumentos o sistemas de infotainment específicos de determinados países.

### Figuras

Las figuras sirven de orientación y se han de entender como una representación estándar. Las figuras pueden no corresponder a su vehículo.

Este manual de instrucciones se ha redactado para vehículos con el volante a la izquierda. En los *vehículos con el volante a la derecha*, la disposición de los mandos difiere en parte de la mostrada en las ilustraciones o la descrita en los textos.

### Forma de dirigirse al lector

Para facilitar la lectura, se utiliza la forma masculina para dirigirse a los lectores de todos los géneros. La

utilización de esta forma responde a motivos de redacción y no implica ningún tipo de valoración.

### Términos utilizados y su significado:

**Techo de cristal** Para designar todas las posibles variantes del techo corredizo y deflector panorámico en función del equipamiento, se utiliza el término genérico "techo de cristal".

**Taller especializado** Los talleres especializados son talleres en los que trabaja personal instruido o formado que está especializado en realizar trabajos de servicio en turismos. Un taller especializado puede ser tanto un concesionario de Volkswagen como un taller independiente.

**Concesionario Volkswagen** Los concesionarios Volkswagen son talleres que mantienen una vinculación contractual con Volkswagen. Mediante esta relación contractual tienen acceso a más información y, además, mantienen un canal de comunicación directo con el fabricante.

**Acuda a un taller especializado** En algunas situaciones es necesario que acuda con su vehículo a un taller especializado para que se realice una comprobación del mismo.

**Solicite la ayuda de personal especializado** Si en alguna ocasión no fuera posible continuar la marcha con el vehículo, será necesario que un experto compruebe el mismo "in situ". Según la situación, este decidirá tras la comprobación si el vehículo puede continuar la marcha o si, por el contrario, tiene que ser remolcado. ◀



## Explicación de los símbolos



Hace referencia a un apartado de un capítulo con informaciones e indicaciones de seguridad importantes ⚠ que se deberán tener siempre en cuenta.



La flecha indica el final de un apartado.



Este símbolo indica situaciones en las que hay que detener el vehículo lo antes posible.

TM

Este símbolo significa "Trademark" e indica que se trata de una marca reconocida, pero (aún) no registrada oficialmente. La ausencia de este símbolo, sin embargo, no significa necesariamente que el término en cuestión se pueda utilizar libremente.



Este símbolo indica que se trata de una marca registrada. La ausencia de este símbolo, sin embargo, no significa necesariamente que el término en cuestión se pueda utilizar libremente.



Los símbolos de este tipo hacen referencia a advertencias, dentro del mismo apartado o en la página indicada, sobre posibles riesgos de accidente y lesiones, e indican cómo proceder para evitarlos.

Referencia, dentro del mismo apartado o en la página indicada, a posibles daños materiales.



### PELIGRO

Los textos con este símbolo advierten de situaciones peligrosas que, de ignorarse, provocarían la muerte o lesiones graves.



### ADVERTENCIA

Los textos con este símbolo advierten de situaciones peligrosas que, de ignorarse, podrían provocar la muerte o lesiones graves.



### ATENCIÓN

Los textos con este símbolo advierten de situaciones peligrosas que, de ignorarse, podrían provocar lesiones de gravedad leve o media.



### AVISO

Los textos con este símbolo advierten de situaciones que, de ignorarse, podrían provocar daños en el vehículo.



Los textos con este símbolo contienen información sobre la protección del medio ambiente.



Los textos con este símbolo contienen información adicional.



# Cuadros generales del vehículo

## Vista desde delante



Fig. 1 Vista del vehículo desde delante.

① Manillas de las puertas .....	84
② Faro .....	337
③ Sensores para los sistemas de asistencia .....	192, 411
④ Detrás de una tapa: alojamiento de la argolla de remolque .....	347
⑤ Cámara del sistema de visión periférica (Area View) .....	229, 411
⑥ Detrás del emblema de Volkswagen: sensor de radar para los sistemas de asistencia .....	192, 411
⑦ Palanca de accionamiento del capó delantero .....	353
⑧ Parabrisas	
– Con número de identificación del vehículo .....	456
– Con parabrisas térmico .....	146
– Con limpiaparabrisas .....	130
– Con cámara para los sistemas de asistencia en la zona del retrovisor interior .....	192, 411
– Con sensor de lluvia y de luz en la zona del retrovisor interior .....	132, 411

## Vista desde atrás

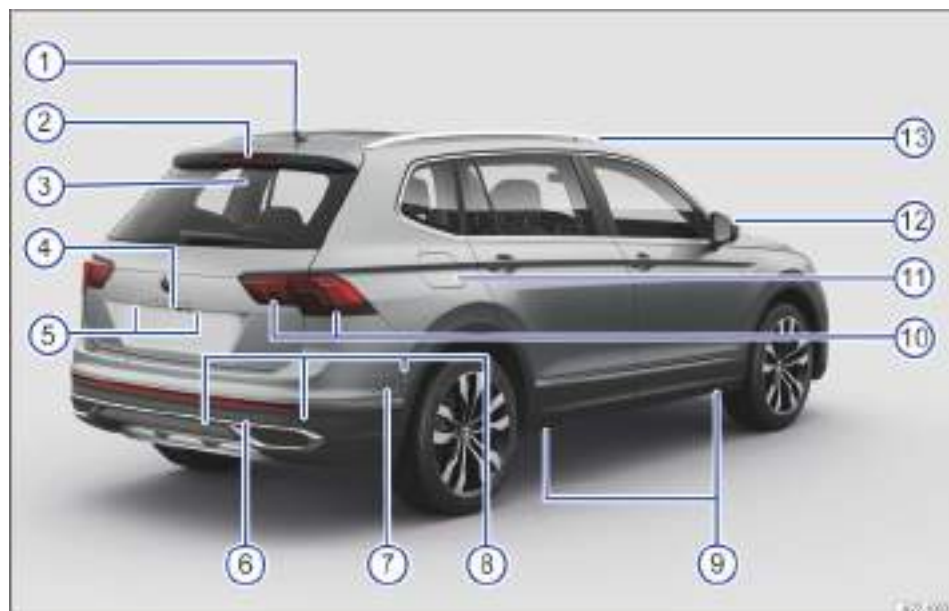





Fig. 2 Vista del vehículo desde atrás.

①	Antena de techo .....	424
②	Tercera luz de freno .....	
③	Luneta	
	– Con calefacción .....	146
	– Con limpiacristal .....	130
	– Con antena integrada en el cristal .....	424
④	Zona	
	– Del pulsador para abrir el portón trasero .....	91
	– De la cámara para los sistemas de aparcamiento .....	226, 411
	– Con cámara para el sistema de visión periférica (Area View) .....	229, 411
⑤	Luz de matrícula .....	337
⑥	Detrás de una tapa: alojamiento de la argolla de remolque .....	347
⑦	Detrás del paragolpes: sensor de radar para los sistemas de asistencia .....	192, 411
⑧	Sensores para los sistemas de asistencia .....	192, 411
⑨	Puntos de apoyo para el gato .....	389
⑩	Grupos ópticos traseros .....	337
⑪	Tapa del depósito de combustible .....	324
⑫	Retrovisores exteriores .....	135
	– Con indicador del asistente de cambio de carril (Side Assist) .....	214
	– Con cámara para el sistema de visión periférica (Area View) .....	229, 411
⑬	Barra longitudinal en el techo .....	321

## Puerta del conductor



**Fig. 3** Puerta del conductor (vehículos con el volante a la izquierda): mandos (la disposición es simétrica en los vehículos con el volante a la derecha).

① Testigo de control del cierre centralizado .....	85
② Manilla interior de la puerta .....	
③ Tecla del cierre centralizado para bloquear y desbloquear el vehículo .....	86
④ Tecla para abrir el portón trasero  .....	91
⑤ Portaobjetos con portabotellas .....	
⑥ Portaobjetos con espacio para guardar un chaleco reflectante .....	74
⑦ Tecla para desactivar los mandos de los elevalunas eléctricos situados en las puertas traseras  .....	97
⑧ Teclas para accionar los elevalunas eléctricos  .....	97
⑨ Mando giratorio para los ajustes y las funciones de los retrovisores exteriores .....	135
— Con función para manejar el asistente para maniobras con remolque (Trailer Assist) .....	234

5NM012760AN

## Lado del conductor

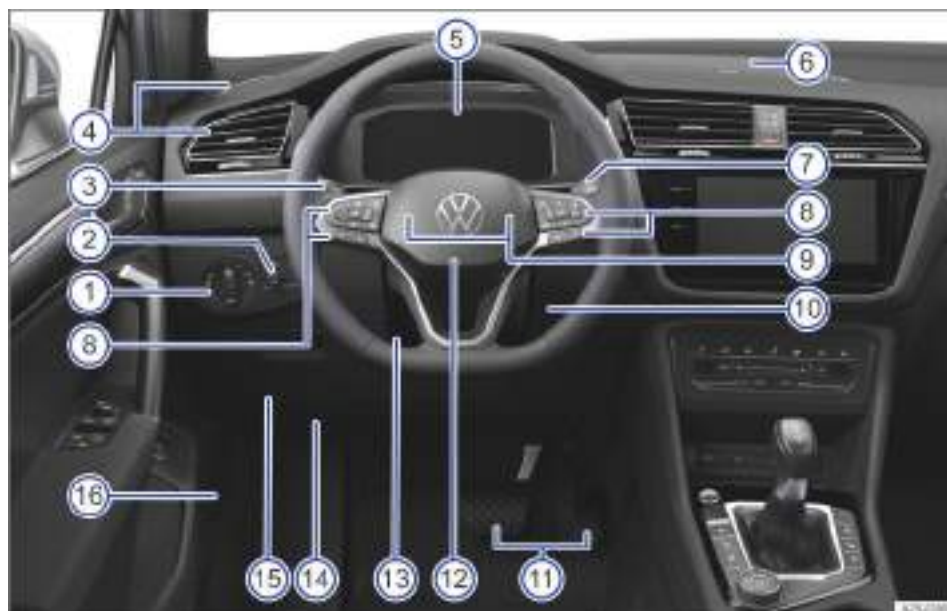

Fig. 4 Cuadro general del lado del conductor (vehículos con el volante a la izquierda).

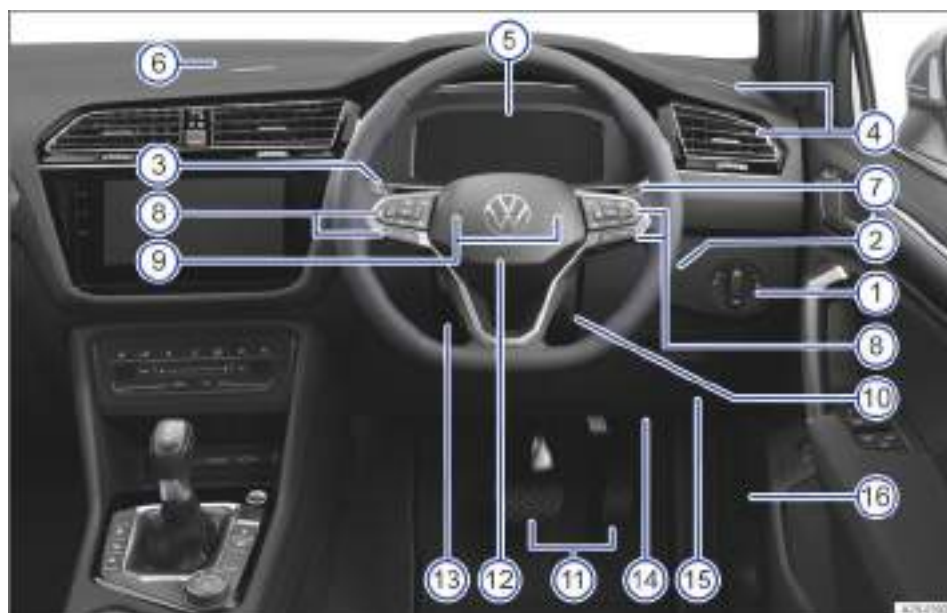

Fig. 5 Cuadro general del lado del conductor (vehículos con el volante a la derecha).

①	Mando de las luces .....	119
②	Regulador del alcance de las luces y del Head-up-Display .....	127, 37
③	Palanca de los intermitentes y de la luz de carretera .....	119, 121
	– Con mando y teclas para los sistemas de asistencia al conductor .....	192
④	Difusores de aire .....	143
⑤	Cuadro de instrumentos .....	21
	– Con testigos de advertencia y de control .....	17
⑥	Portaobjetos	
⑦	Palanca del limpiavacristales .....	130
	– Con teclas para manejar los menús .....	22
⑧	Mandos del volante multifunción:	
	– Para los sistemas de asistencia al conductor .....	192
	– Para seleccionar menús .....	22
	– Para aceptar llamadas telefónicas <b>OK</b> .....	295
	– Para audio y navegación <b>◀▶</b> .....	269, 288
	– Para ajustar el volumen <b>↔</b> .....	269
	– Para activar el sistema de control por voz «¿ (sin función dependiendo del equipamiento) .....	299
	– Para cambiar entre el menú actual y el anterior <b>VIEW</b> .....	22
⑨	Bocina	
⑩	Cerradura de encendido .....	157
⑪	Pedales .....	154
⑫	Ubicación del airbag frontal del conductor .....	56
⑬	Palanca para ajustar la posición de la columna de dirección .....	102
⑭	Ubicación del airbag para las rodillas .....	56
⑮	Portaobjetos	
⑯	Palanca de desbloqueo del capó delantero .....	353 ◀

## Consola central



Fig. 6 Cuadro general de la parte superior de la consola central.

① Testigo de control de la desactivación del airbag frontal del acompañante <b>OFF</b>	56
② Difusores de aire	143
③ Pulsador para conectar y desconectar los intermitentes de emergencia	73
④ Sistema de infotainment	269
⑤ Teclas de la calefacción y la ventilación de los asientos	145
⑥ Mandos del climatizador	139
— Con calefacción independiente	147

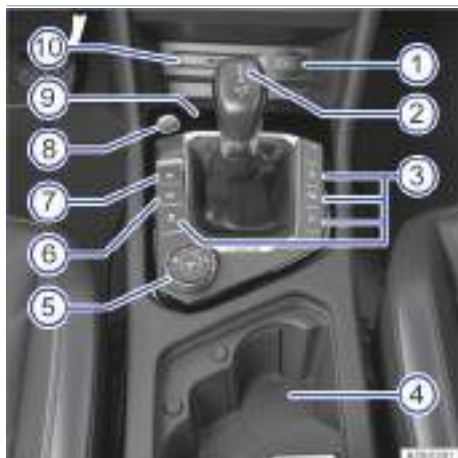

Fig. 7 Cuadro general de la parte inferior de la consola central (vehículos con el volante a la izquierda).

① Toma de corriente de 12 voltios	242
② Palanca:	



– Del cambio automático de doble embrague DSG® .....	166
– O del cambio automático .....	166
– O del cambio manual .....	165
③ Teclas:	
– Para el sistema Start-Stop .....	163
– Para los sistemas de asistencia para aparcar y maniobrar .....	217
– Para seleccionar el perfil de conducción .....	174
④ Debajo de una cubierta: portabebidas .....	
⑤ Mando para selección del perfil de conducción .....	174
⑥ Tecla de la función Auto Hold .....	219
⑦ Freno de estacionamiento electrónico .....	218
⑧ Pulsador para poner en marcha y apagar el motor (Press & Drive) .....	158
⑨ Portaobjetos con función de carga inalámbrica según el estándar Qi .....	244
⑩ Tomas USB con función de carga de la batería de dispositivos externos (en función del equipamiento) .....	249, 244 ◀

## Lado del acompañante







**Fig. 8** Lado del acompañante (vehículos con el volante a la izquierda): cuadro general del tablero de instrumentos (disposición simétrica en los vehículos con el volante a la derecha).



**Fig. 9** Con la puerta del acompañante abierta (vehículos con el volante a la izquierda): conmutador de llave en el tablero de instrumentos (disposición simétrica en los vehículos con el volante a la derecha).

① Guantero:	
– Con manilla	
– Con difusor de aire para refrigerar la guantera (en función del modelo)	
– Con la documentación de a bordo	
② Ubicación del airbag frontal del acompañante en el tablero de instrumentos .....	56
③ Difusores de aire .....	143
④ Conmutador de llave para desactivar el airbag frontal del acompañante .....	56 ◀

## Mandos en el revestimiento interior del techo

Símbolo	Significado
	Teclas de las luces interiores y de lectura → pág. 129
	Mando del techo de cristal → pág. 99
	Teclas de la cortinilla parasol → pág. 137
	Teclas de llamada de emergencia, Llamada de información y Llamada de asistencia → pág. 75

# Información para el conductor

## Símbolos en el cuadro de instrumentos

Los testigos de advertencia y de control pueden encenderse individualmente o combinados y sirven para advertir, indicar la presencia de alguna anomalía o avisar de la activación de determinadas funciones. Algunos se encienden al conectar el encendido y tienen que apagarse al cabo de cierto tiempo.

Los testigos de control que se encienden en el mando de las luces se explican en el capítulo "Luces" → pág. 120.

### ⚠ ADVERTENCIA

Si se ignoran los testigos de advertencia que se enciendan y los mensajes que se muestren, el vehículo podría quedarse parado en medio del tráfico; además, podrían producirse accidentes y lesiones graves o mortales.

- No ignore nunca los testigos de advertencia que se enciendan ni los mensajes que se muestren.
- Detenga el vehículo en cuanto sea posible y seguro.

Símbolo	Significado
	¡No continúe la marcha! Testigo de advertencia central → pág. 20
	Colocarse el cinturón de seguridad → pág. 50
	Freno de estacionamiento electrónico conectado → pág. 218
	Fuerza de retención del freno de estacionamiento electrónico demasiado pequeña → pág. 219
<b>BRAKE</b>	¡No continúe la marcha! Avería en el sistema de frenos → pág. 156

Símbolo	Significado
	¡No continúe la marcha! Avería en el sistema de frenos → pág. 156
	¡No continúe la marcha! Nivel del líquido de frenos bajo → pág. 365
<b>BRAKE WEAR</b>	Comprobar las pastillas de freno → pág. 156
	¡Tome el control del vehículo y esté preparado para frenar! → pág. 198
	¡No continúe la marcha! Nivel de aceite del motor demasiado bajo → pág. 360
	¡No continúe la marcha! Presión del aceite del motor demasiado baja → pág. 360
	¡No continúe la marcha! Avería en el sistema del líquido refrigerante del motor → pág. 363
	¡No continúe la marcha! Avería en la dirección → pág. 154
	El asistente de salida del aparcamiento ha detectado un obstáculo marcha atrás → pág. 236
	¡No continúe la marcha! Avería en la alimentación de energía de 12 voltios → pág. 370
	Advertencia de colisión → pág. 206
	Tome inmediatamente el control de la dirección → pág. 213
	¡No continúe la marcha! Cambio sobrecalentado → pág. 170
	Avería en el sistema SCR → pág. 331
	Nivel de AdBlue demasiado bajo → pág. 331
	Testigo de advertencia central → pág. 20

Símbolo	Significado
	Sistema de airbags o de los pretensores de los cinturones desactivado con un equipo de diagnóstico → pág. 57
	Avería en el sistema de airbags o de los pretensores de los cinturones → pág. 57
	Comprobación del funcionamiento del testigo de control del airbag → pág. 57
<b>OFF</b>	Airbag frontal del acompañante desactivado → pág. 60
<b>ON</b>	Airbag frontal del acompañante activado → pág. 59
	Servicio de llamada de emergencia limitado → pág. 78
<b>SOS</b>	Avería en el Servicio de llamada de emergencia → pág. 78
	Avería en el freno de estacionamiento electromecánico → pág. 219
	Comprobar las pastillas de freno → pág. 156
	Se enciende: avería en el programa electrónico de estabilización (ESC) → pág. 239
	Parpadea: programa electrónico de estabilización (ESC) o regulación antipatinaje en aceleración (ASR) regulando → pág. 238
	ESC Sport conectado → pág. 239
	Programa electrónico de estabilización (ESC) desconectado → pág. 239
	Regulación antipatinaje en aceleración (ASR) desconectada → pág. 239
	Avería en el sistema antibloqueo de frenos (ABS) → pág. 239
	Avería en el sistema del aceite del motor → pág. 360
	Nivel de aceite del motor demasiado bajo → pág. 360
	Nivel de aceite del motor demasiado alto → pág. 360
	Avería en el sistema del aceite del motor → pág. 360
	Depósito de combustible casi vacío → pág. 36

Símbolo	Significado
	Asistente de conducción (Travel Assist) no disponible → pág. 212
	¡No continúe la marcha! Presencia de agua en el gasóleo → pág. 36
	Avería en el alumbrado del vehículo → pág. 124
	Luz trasera antiniebla encendida → pág. 125
	Avería en el sensor de lluvia y de luz → pág. 125, → pág. 132
	Avería en el limpiacristales → pág. 132
	Nivel del líquido lavacristales demasiado bajo → pág. 132
	Avería en la dirección → pág. 154
	¡No continúe la marcha! Presión de los neumáticos baja → pág. 384, → pág. 388
	¡No continúe la marcha! Avería en el sistema de control de los neumáticos → pág. 385, → pág. 389
	Asistente de frenada de emergencia (Front Assist) desconectado → pág. 207
	Avería en el regulador de velocidad → pág. 195
	Advertencia de velocidad ajustable → pág. 39
	Control de crucero adaptativo (ACC) no disponible → pág. 202
	Asistente para emergencias (Emergency Assist) regulando → pág. 214
	Asistente de aviso de salida del carril (Lane Assist) regulando → pág. 209
	Asistente de aviso de salida del carril (Lane Assist) regulando → pág. 209
	Asistente para emergencias (Emergency Assist) regulando → pág. 214
	Avería en el asistente de cambio de carril (Side Assist) → pág. 216

Símbolo	Significado
	El asistente de salida del aparcamiento frena → pág. 222
<b>EPC</b>	Avería en la gestión del motor → pág. 160
	Avería en el sistema de escape → pág. 333
	Motor diésel precalentándose → pág. 159, → pág. 161
	Filtro de partículas saturado de hollín → pág. 332
	Régimen del motor limitado → pág. 160
	Avería en la alimentación de energía de 12 voltios → pág. 370
	Avería en el cambio → pág. 166, → pág. 170
	Avería en la suspensión adaptativa → pág. 176
	Enganche para remolque del dispositivo de remolque sin bloquear → pág. 320
	La llave del vehículo no está en el mismo → pág. 84
	Avería en el sistema SCR → pág. 331
	Nivel de AdBlue bajo → pág. 331
	¡Pise el pedal del freno! → pág. 170, → pág. 170
	Se mantiene el vehículo detenido → pág. 220
	Intermitentes → pág. 124
	Intermitente del remolque → pág. 124
	Hay una velocidad guardada, la regulación está activa. → pág. 194, → pág. 200
	Limitador de velocidad conectado → pág. 196
	El regulador de velocidad está conectado y la regulación está activa. → pág. 194
	Limitador de velocidad conectado, regulación activa → pág. 196

Símbolo	Significado
	El asistente de aviso de salida del carril (Lane Assist) está activo. → pág. 209
	El asistente de aviso de salida del carril (Lane Assist) está activo. → pág. 209
	Asistente de conducción (Travel Assist) activo → pág. 211
	Control de crucero adaptativo (ACC) regulando, ningún vehículo detectado por delante → pág. 200
	Control de crucero adaptativo (ACC) regulando, vehículo detectado por delante → pág. 200
	Asistente de descenso activo → pág. 173
	Luz de carretera o ráfagas de luz → pág. 121
	Asistente de descenso no activo → pág. 173
	Temperatura exterior inferior a +4 °C (+39 °F) → pág. 25, → pág. 29, → pág. 33
	Sistema Start-Stop activo → pág. 163
	Sistema Start-Stop no disponible → pág. 163
	Conducción de bajo consumo → pág. 34
	Ha llegado el momento de realizar alguno de los servicios. → pág. 41
	Asistente de conducción (Travel Assist) activo, control de crucero adaptativo activo y función de guiado adaptativo en carril pasiva → pág. 211
	Asistente de luz de carretera activo → pág. 122, → pág. 123
	Tome el control de la dirección → pág. 212
	Asistente de frenada de emergencia (Front Assist) conectándose → pág. 207
	Advertencia de la distancia → pág. 206
	Regulador de velocidad conectado → pág. 194

Símbolo	Significado
	Avería en el regulador de velocidad → pág. 195
	Control de crucero adaptativo (ACC) regulando, ningún vehículo detectado por delante → pág. 200
	Regulación a causa del trazado de la vía → pág. 204
	Control de crucero adaptativo (ACC) regulando, vehículo detectado por delante → pág. 200
	Limitador de velocidad conectado, regulación activa → pág. 196
	Perfil de conducción Offroad → pág. 175
	Perfil de conducción Eco → pág. 175
	Perfil de conducción Comfort → pág. 175
	Perfil de conducción Normal → pág. 175
	Perfil de conducción Sport → pág. 175
	Perfil de conducción Individual → pág. 175
	Perfil de conducción Snow → pág. 176
	Perfil de conducción Offroad Individual → pág. 175
	Teléfono móvil conectado mediante Bluetooth® → pág. 26, → pág. 30, → pág. 34
	Estado de carga de la batería del teléfono móvil → pág. 26, → pág. 30, → pág. 34
	Referencia a información en el manual de instrucciones → pág. 20
	Regulación de la velocidad a causa de una limitación de velocidad → pág. 204
	Avería en el sistema SCR → pág. 331
	Nivel de AdBlue bajo → pág. 331
	Aviso sobre el asiento trasero silenciado → pág. 217

## Mensajes de advertencia y de información

Al conectar el encendido o durante la marcha se comprueba el estado de determinadas funciones y componentes del vehículo. Las anomalías se muestran en la pantalla del cuadro de instrumentos mediante símbolos de advertencia rojos y amarillos acompañados de mensajes y, dado el caso, de una señal acústica. La representación de los mensajes y los símbolos puede variar en función de la versión del cuadro de instrumentos.

Las anomalías existentes también se pueden consultar manualmente. Para ello, abra el menú Estado vehículo o Vehículo → pág. 42.

### Advertencia con prioridad 1

El testigo de advertencia central rojo parpadea o se enciende, en parte acompañado de advertencias acústicas o símbolos adicionales. ¡No continúe la marcha! ¡Peligro! Compruebe la función que falla. Solicite inmediatamente la ayuda de personal especializado.

### Advertencia con prioridad 2

El testigo de advertencia central amarillo parpadea o se enciende, en parte acompañado de advertencias acústicas o símbolos adicionales. Los fallos de funcionamiento o la falta de líquidos operativos pueden provocar daños en el vehículo y la avería del mismo. Compruebe lo antes posible la función que falla. Acuda inmediatamente a un taller especializado debidamente cualificado y solicite una revisión del sistema. Volkswagen recomienda un concesionario Volkswagen.

### Referencia a información en el manual de instrucciones

En el manual de instrucciones encontrará más información sobre la advertencia existente.

### Mensaje informativo

Proporciona información sobre procesos en el vehículo.

De existir varias advertencias, los símbolos correspondientes se encenderán sucesivamente durante unos segundos. Los símbolos permanecerán encendidos hasta que se elimine la causa.

Si al conectar el encendido se muestran advertencias sobre anomalías existentes, posiblemente no se podrán realizar ajustes ni se podrá mostrar información de la manera descrita. Si la avería persiste, acuda a un taller especializado debidamente

te cualificado. Volkswagen recomienda un concesionario Volkswagen.

## Introducción al cuadro de instrumentos

El vehículo puede estar equipado con un cuadro de instrumentos analógico o uno digital. El cuadro de instrumentos muestra información básica, como la velocidad.

Además, en función del equipamiento, están a disposición las siguientes funciones, entre otras:

- Diferentes menús, p. ej., para los sistemas de asistencia al conductor
- Indicaciones del estado de los sistemas de asistencia al conductor
- Mensajes en la pantalla
- Testigos de advertencia y de control
- Información sobre el consumo y la autonomía

En los menús se pueden ajustar los contenidos individualmente y realizar ajustes.

### ADVERTENCIA

Manejar el cuadro de instrumentos y el sistema de infotainment puede distraer la atención del tráfico. Si el conductor se distrae durante la marcha, pue-

den producirse accidentes y lesiones graves o mortales.

- Conduzca siempre prestando atención al tráfico y de forma responsable.
- No maneje nunca el cuadro de instrumentos durante la marcha.
- Únicamente realice ajustes en el cuadro de instrumentos y el sistema de infotainment cuando el vehículo esté detenido.

### ADVERTENCIA

Si hay un fallo grave en el cuadro de instrumentos, es posible que la pantalla se apague. Además, puede encenderse el testigo de control . Ya no puede mostrarse ninguna advertencia. Esto puede provocar que el vehículo se quede parado en medio del tráfico, accidentes y lesiones graves o mortales.

- Estacione el vehículo de forma segura.
- Solicite la ayuda de personal especializado.

 Tras poner el motor en marcha con la batería de 12 voltios profundamente descargada o recién cambiada, o tras utilizar la ayuda de arranque, puede que algunos ajustes del sistema, p. ej., los ajustes de confort personalizados y las programaciones, se hayan desajustado o borrado. Compruebe y corrija estos ajustes cuando la batería esté lo suficientemente cargada.

## Cuadro de instrumentos digital Pro

### Cuadro general del cuadro de instrumentos digital Pro

El Digital Cockpit Pro es un cuadro de instrumentos digital con una pantalla TFT en color de alta resolución. Seleccionando diferentes perfiles de información se pueden visualizar indicaciones adicionales

a las de los instrumentos circulares clásicos, como el cuentarrevoluciones. En adelante se utilizará la denominación "cuadro de instrumentos digital Pro" para el Digital Cockpit Pro.



**Fig. 10** En el tablero de instrumentos: cuadro de instrumentos digital Pro (representación esquemática).

- ① Contarrevoluciones (revoluciones x 1000 por minuto del motor en marcha)
- ② Marcha o posición de la palanca selectora engranada o seleccionada actualmente → pág. 153
- ③ Indicaciones en la pantalla
- ④ Velocímetro
- ⑤ Indicación digital de la velocidad

### Manejo del cuadro de instrumentos digital Pro



**Fig. 11** Lado derecho del volante multifunción: manejo del cuadro de instrumentos digital Pro (variante 1).



**Fig. 12** Lado derecho del volante multifunción: manejo del cuadro de instrumentos digital Pro (variante 2).





**Fig. 13** En el lado derecho de la columna de dirección: teclas de la palanca del limpiacristales.

En los vehículos con volante multifunción, la palanca del limpiacristales no tiene teclas. En este caso, el cuadro de instrumentos digital Pro solo se puede manejar con las teclas del volante multifunción. Las funciones de las teclas del volante multifunción dependen del equipamiento.

*Vehículos con volante multifunción:* Mientras haya una advertencia con prioridad 1, no se podrá abrir ningún menú → pág. 20, *Mensajes de advertencia y de información*. Algunas advertencias se pueden confirmar y ocultar con la tecla **OK** del volante multifunción → fig. 11, → fig. 12.

*Vehículos sin volante multifunción:* Mientras haya una advertencia con prioridad 1, no se podrá abrir ningún menú → pág. 20, *Mensajes de advertencia y de información*. Algunas advertencias se pueden confirmar y ocultar con la tecla **OK/RESET** → fig. 13 ①.

### Seleccionar un menú o una indicación informativa

*Vehículos con volante multifunción:*

1. Conecte el encendido.
2. Si se muestra un mensaje o el pictograma de un vehículo, pulse la tecla **OK**; si es necesario, varias veces.
3. Para mostrar un menú y moverse por él, pulse la tecla **↵** o **⏪**.
4. Para abrir el menú o la indicación informativa que se muestre, pulse la tecla **OK** o espere unos segundos hasta que el menú o la indicación informativa se abra automáticamente.

*Vehículos sin volante multifunción:*

1. Conecte el encendido.
2. Si se muestra un mensaje o el pictograma de un vehículo, pulse la tecla **OK/RESET** → fig. 13 ①; si es necesario, varias veces.
3. Para llegar a la selección de menús o volver a la misma desde un menú o una indicación informativa, mantenga presionada la tecla basculante → fig. 13 ②.

4. Para cambiar de un menú a otro, pulse la parte superior o inferior de la tecla basculante.
5. Para abrir el menú o la indicación informativa que se muestre, pulse la tecla **OK/RESET** → fig. 13 ① o espere unos segundos hasta que el menú o la indicación informativa se abra automáticamente.

### Realizar ajustes en los menús

*Vehículos con volante multifunción:*

1. En el menú visualizado, pulse la tecla con flecha **▲** o **▼** hasta que se marque la opción de menú deseada.

La opción aparece enmarcada.

2. Para realizar las modificaciones deseadas, pulse la tecla **OK**.

La marca  indica que la función o el sistema en cuestión están activados.

3. Para volver a la selección de menús, pulse la tecla **↵** o **⏪**.

*Vehículos sin volante multifunción:*

1. En el menú visualizado, pulse la parte superior o inferior de la tecla basculante → fig. 13 ② hasta que se marque la opción de menú deseada.

La opción aparece enmarcada.

2. Para realizar las modificaciones deseadas, pulse la tecla **OK/RESET** → fig. 13 ①.

La marca  indica que la función o el sistema en cuestión están activados.

3. Seleccione la opción de menú **Atrás** o mantenga presionada la tecla basculante → fig. 13 ②.

### Tecla VIEW del volante multifunción

Con la tecla **VIEW** se puede cambiar entre la representación clásica de los instrumentos circulares, la representación tipo gran escenario sin perfiles de información y la vista ampliada con perfiles de información destacados. La representación clásica muestra los grandes instrumentos circulares a los lados y, en el centro, el perfil de información seleccionado.

1. Para seleccionar en la lista los perfiles de información preajustados, mantenga presionada la tecla **VIEW**:

**Clásico** Vista sin perfiles de información

**Automático** Los perfiles de información se adaptan al perfil de conducción seleccionado. Solo en los vehículos con selección del perfil de conducción.

**Entrada 1 de la memoria** Selección individual de los perfiles de información

**Entrada 2 de la memoria** Selección individual de los perfiles de información

**Entrada 3 de la memoria** Solo en los vehículos con sistema de navegación montado de fábrica.

### Mapa de navegación en el cuadro de instrumentos digital Pro

En función del equipamiento, el cuadro de instrumentos digital Pro puede mostrar un mapa de navegación detallado.

El mapa de navegación se puede mostrar en tres tamaños. En el tamaño grande se muestra el mapa de navegación a lo ancho de toda la pantalla. Para ajustar el tamaño del mapa, proceda como sigue:

1. Seleccione la opción de menú **Navegación**.
2. Para cambiar entre los tamaños del mapa, pulse la tecla **VIEW** del volante multifunción.
3. Para ampliar o reducir la imagen, pulse la tecla con flecha **Δ** o **▽** del volante multifunción.
4. Para cambiar al modo automático, mientras esté ampliando o reduciendo manualmente la imagen, pulse la tecla **OK** del volante multifunción.

En función del equipamiento, la navegación se puede mostrar en dos pantallas o solo en una. El mapa de navegación se puede mostrar en el cuadro de instrumentos digital Pro y el sistema de infotainment, o solo en este último. Si se muestra en el sistema de infotainment, en el cuadro de instrumentos digital solo aparecen flechas de navegación

 Si al conectar el encendido se muestran advertencias sobre anomalías existentes, posiblemente no se podrán realizar ajustes ni se podrá mostrar información de la manera descrita. Si la avería persiste, acuda a un taller especializado debidamente cualificado. Volkswagen recomienda un concesionario Volkswagen.

### ADVERTENCIA

Manejar el cuadro de instrumentos y el sistema de infotainment puede distraer la atención del tráfico. Si el conductor se distrae durante la marcha, pueden producirse accidentes y lesiones graves o mortales.

- Conduzca siempre prestando atención al tráfico y de forma responsable.
- No maneje nunca el cuadro de instrumentos durante la marcha.
- Únicamente realice ajustes en el cuadro de instrumentos y el sistema de infotainment cuando el vehículo esté detenido.

## Indicaciones informativas del cuadro de instrumentos digital Pro

### Perfiles de información

Mediante la opción **Digital Cockpit** del menú de los ajustes del vehículo del sistema de infotainment se puede elegir entre diferentes perfiles de información sobre temas específicos → pág. 42. En función del perfil de información seleccionado, el cuadro de instrumentos digital Pro muestra información adicional en la parte central de los instrumentos circulares, o estos se ocultan y se muestra dicha información a lo ancho de toda la pantalla. Se puede elegir entre los siguientes perfiles de información:

- Audio. Indicación digital de la reproducción de audio actual.
- Aceleración. Representación gráfica de la aceleración longitudinal y transversal.
- Asistentes de conducción. Representación gráfica de diferentes sistemas de asistencia al conductor → pág. 192.
- Distancia recorrida. Indicación del trayecto recorrido.
- Indicación de la marcha. Indicación de la marcha engranada actualmente o de la relación de marchas seleccionada.
- Velocidad. Indicación de la velocidad.
- Altitud. Indicación de la altura actual sobre el nivel del mar.
- Brújula. Indicación digital de la brújula.
- Navegación. Representación gráfica de la navegación por flechas.
- Autonomía. Indicación de la autonomía restante.
- Consumo. Representación gráfica del consumo actual e indicación digital del consumo medio.
- Detección de señales de tráfico. Visualización de las señales de tráfico detectadas.
- Información sobre la llegada al destino. Indicación del tiempo de viaje restante, de la distancia hasta el lugar de destino y de la hora de llegada estimada.

En función del equipamiento, el número y el contenido de los perfiles de información seleccionables puede variar.

### Indicaciones posibles en la pantalla del cuadro de instrumentos digital Pro

En el cuadro de instrumentos digital Pro puede mostrarse diversa información en función del equipamiento del vehículo:

- Indicador de la temperatura exterior

- Señales detectadas por el sistema de detección de señales de tráfico
- Sistemas de asistencia al conductor
- Indicador multifunción y menús para realizar diversos ajustes
- Recomendación de marcha → pág. 188
- Advertencias de velocidad
- Advertencia de velocidad para los neumáticos de invierno
- Puertas, capó delantero y portón trasero abiertos
- Indicaciones del sistema de infotainment y de la navegación
- Cuentakilómetros
- Indicación de la brújula
- Postfuncionamiento del ventilador del radiador
- Letras distintivas del motor (LDM)
- Personalización: saludo y selección del usuario → pág. 266
- Indicador de intervalos de servicio
- Indicación del estado del sistema Start-Stop → pág. 163
- Indicaciones del teléfono
- Hora
- Posición de la palanca selectora
- Mensajes de advertencia y de información
- Testigos de advertencia y de control → pág. 17

#### Indicador de la temperatura exterior

Si la temperatura exterior es inferior a aprox. +4 °C (+39 °F), en el indicador de la temperatura exterior se enciende además el símbolo del cristal de hielo ❄. Este símbolo permanece encendido hasta que la temperatura exterior supera los +6 °C (+43 °F).

En las siguientes situaciones, la temperatura exterior indicada puede ser superior a la real debido al calor emitido por el motor:

- Cuando el vehículo está detenido.
- Cuando la calefacción independiente está en funcionamiento.
- Cuando se circula muy despacio.

El margen de medición abarca desde -45 °C (-49 °F) hasta +76 °C (+169 °F).

#### ADVERTENCIA

A temperaturas exteriores bajas, también por encima del punto de congelación, podría haber hielo en las carreteras. Circular por carreteras heladas aumenta el peligro de accidente. Como conse-

cuencia, se pueden producir lesiones graves o mortales.

- Cuando en la pantalla del cuadro de instrumentos se muestre el símbolo ❄, circule con especial precaución.
- Adapte siempre la velocidad y el estilo de conducción a las condiciones de visibilidad, climatológicas, de la calzada y del tráfico.
- No se fíe nunca solamente del indicador de la temperatura exterior.

#### Recomendación de marcha

Durante la conducción, en el cuadro de instrumentos digital puede mostrarse una recomendación de la marcha que convendría elegir para ahorrar combustible → pág. 188.

#### Puertas, capó delantero y portón trasero abiertos

Tras desbloquear el vehículo y durante la marcha, en el cuadro de instrumentos digital se muestra si alguna de las puertas, el capó delantero o el portón trasero están abiertos y, dado el caso, también se indica con una señal acústica.

#### Advertencia de velocidad para los neumáticos de invierno

Si se supera la velocidad máxima ajustada, aparece una indicación en el cuadro de instrumentos digital.

En el sistema de infotainment, en el menú de los ajustes del vehículo, se pueden realizar ajustes para la advertencia de velocidad → pág. 379.

#### Indicación de la brújula

En función del equipamiento, cuando el encendido está conectado, en la pantalla del cuadro de instrumentos se indica la dirección en la que se circula con un símbolo, p. ej., NO para noroeste.

Cuando el sistema de infotainment está encendido y no hay ninguna guía al destino activa, también se muestra la representación gráfica de una brújula.

#### Cuentakilómetros

El cuentakilómetros total registra el kilometraje total recorrido por el vehículo.

El cuentakilómetros parcial trip indica los kilómetros recorridos desde la última vez que se puso a cero.

1. Ponga el cuentakilómetros parcial a cero en el sistema de infotainment o en el menú Servicio → pág. 40.

#### Postfuncionamiento del ventilador del radiador

Esta indicación aparece tras desconectar el encendido cuando el ventilador del radiador está postfuncionando.

El tiempo de postfuncionamiento del ventilador del radiador puede depender de:

- El tratamiento de los gases de escape, p. ej., en la regeneración del filtro de partículas.
- El enfriamiento activo de los frenos tras bajar una pendiente.
- La disipación del calor del motor tras un gran esfuerzo, p. ej., la conducción con remolque.

#### Letras distintivas del motor (LDM)

1. Abra el menú Servicio → pág. 40.
2. Seleccione la opción de menú **Letras distintivas del motor**.

#### Indicaciones del teléfono

Cuando hay un teléfono móvil conectado mediante Bluetooth, en el cuadro de instrumentos digital se muestra el símbolo de Bluetooth .

Adicionalmente, el símbolo  indica el estado de carga de la batería del teléfono.

#### Posición de la palanca selectora

La posición actual de la palanca selectora se muestra tanto junto a la palanca como en el cuadro de instrumentos digital.

Cuando la palanca se encuentra en la posición D/S o Tiptronic, dado el caso se muestra en el cuadro de

instrumentos digital la marcha engranada en cada momento → pág. 166.



Algunos ajustes se pueden guardar en las cuentas de usuario de la función de personalización y, por ello, pueden modificarse automáticamente al cambiar de cuenta de usuario → pág. 266.



En un taller especializado debidamente cualificado se pueden programar otras funciones o cambiar las existentes en función del equipamiento del vehículo. Volkswagen recomienda un concesionario Volkswagen.



Existen diversos cuadros de instrumentos, de ahí que puedan variar las versiones y las indicaciones de la pantalla. En el caso de las pantallas sin visualización de mensajes informativos o de advertencia, las anomalías se indican solamente mediante testigos de control.



Algunas indicaciones del cuadro de instrumentos digital pueden quedar ocultas por algún suceso repentino, p. ej., una llamada entrante.



En función del equipamiento, algunos ajustes e indicaciones pueden realizarse o mostrarse también en el sistema de infotainment. <

## Cuadro de instrumentos digital Basic

### Cuadro general del cuadro de instrumentos digital Basic

El Digital Cockpit es un cuadro de instrumentos digital con una pantalla TFT en color de alta resolución. Seleccionando diferentes vistas, p. ej., "Cuentarrevoluciones", y diferentes indicaciones en el área de vi-

sualización principal y en las áreas de visualización secundarias, se pueden visualizar otros contenidos. En adelante se utilizará la denominación "cuadro de instrumentos digital Basic" para el Digital Cockpit.

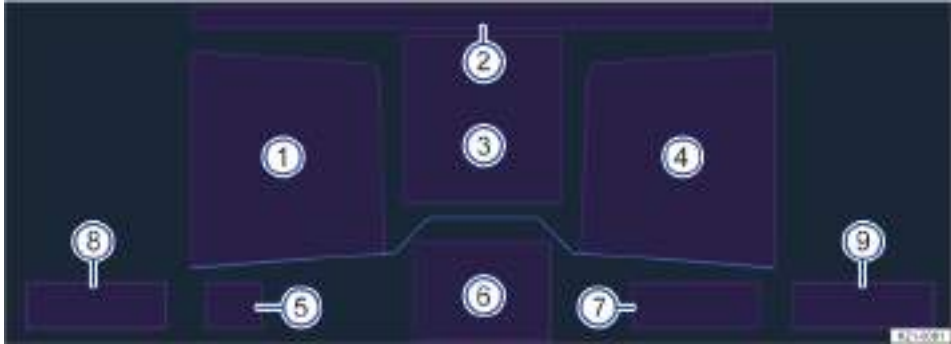

**Fig. 14** En el tablero de instrumentos: cuadro de instrumentos digital Basic (representación esquemática).

- ① Área de visualización secundaria
- ② Hora, brújula y temperatura
- ③ Área de visualización principal
- ④ Área de visualización secundaria
- ⑤ Marcha o posición de la palanca selectora seleccionada actualmente
- ⑥ Sistema de asistencia al conductor activo
- ⑦ Autonomía
- ⑧ Indicador de temperatura del líquido refrigerante del motor
- ⑨ Indicador del nivel de combustible

### Manejo del cuadro de instrumentos digital Basic



**Fig. 15** Lado derecho del volante multifunción: manejo del cuadro de instrumentos digital Basic (variante 1).



**Fig. 16** Lado derecho del volante multifunción: manejo del cuadro de instrumentos digital Basic (variante 2).



**Fig. 17** En el lado derecho de la columna de dirección: teclas de la palanca del limpiacristales.

En los vehículos con volante multifunción, la palanca del limpiacristales no tiene teclas. En este caso, el cuadro de instrumentos digital Basic solo se puede manejar con las teclas del volante multifunción. Las funciones de las teclas del volante multifunción dependen del equipamiento.

**Vehículos con volante multifunción:** Mientras haya una advertencia con prioridad 1, no se podrá abrir ningún menú → pág. 20, *Mensajes de advertencia y de información*. Algunas advertencias se pueden confirmar y ocultar con la tecla **OK** del volante multifunción → fig. 15, → fig. 16.

**Vehículos sin volante multifunción:** Mientras haya una advertencia con prioridad 1, no se podrá abrir ningún menú → pág. 20, *Mensajes de advertencia y de información*. Algunas advertencias se pueden confirmar y ocultar con la tecla **OK/RESET** → fig. 17 ①.

### Vistas del área de visualización principal

1. **Vehículos con volante multifunción:** Para cambiar el área de visualización principal, pulse la tecla **VIEW**.

En el área de visualización se pueden mostrar las siguientes vistas:

**Vista digital** Velocímetro digital con indicaciones secundarias

**Velocidad** Representación clásica del velocímetro como instrumento circular

**Cuentarrevoluciones** Representación clásica del cuentarrevoluciones como instrumento circular

El número y el contenido de las informaciones mostradas puede variar según el equipamiento.

**i** Tras desconectar el encendido, aparece una indicación con información del estado del vehículo, como el kilometraje total.

**i** En las vistas **Velocidad** y **Cuentarrevoluciones** se puede configurar una indicación secundaria adicional en el centro del instrumento circular.

### Seleccionar indicaciones secundarias

**Vehículos con volante multifunción:** Las indicaciones secundarias pueden configurarse u ocultarse individualmente. En las indicaciones secundarias pueden mostrarse diferentes datos de viaje, indicaciones de navegación o información sobre la reproducción de audio o la interfaz de teléfono. Para seleccionar las indicaciones secundarias, proceda como sigue:

1. Con la tecla **←** o **→**, seleccione el área de visualización secundaria derecha o izquierda.
2. Mediante las teclas con flecha **▲** o **▼**, seleccione la indicación secundaria deseada.
3. Confirme la selección con la tecla **OK**.

### Seleccionar indicaciones secundarias en el instrumento circular

**Vehículos con volante multifunción:**

1. Mediante las teclas con flecha **▲** o **▼**, seleccione la indicación secundaria deseada.
2. Confirme la selección con la tecla **OK**.

**Vehículos sin volante multifunción:**

1. Para consultar las indicaciones secundarias, pulse la parte superior o inferior de la tecla basculante → fig. 17 ②.
2. Para cambiar de un menú a otro, pulse la parte superior o inferior de la tecla basculante → fig. 17 ②.
3. Para confirmar la indicación secundaria seleccionada, pulse la tecla **OK/RESET** → fig. 17 ①.

**i** Si al conectar el encendido se muestran advertencias sobre anomalías existentes, posiblemente no se podrán realizar ajustes ni se podrá mostrar información de la manera descrita. Si la avería persiste, acuda a un taller especializado debidamente cualificado. Volkswagen recomienda un concesionario Volkswagen.

### ⚠ ADVERTENCIA

Manejar el cuadro de instrumentos y el sistema de infotainment puede distraer la atención del tráfico. Si el conductor se distrae durante la marcha, pueden producirse accidentes y lesiones graves o mortales.

- Conduzca siempre prestando atención al tráfico y de forma responsable.
- No maneje nunca el cuadro de instrumentos durante la marcha.
- Únicamente realice ajustes en el cuadro de instrumentos y el sistema de infotainment cuando el vehículo esté detenido.

## Indicaciones informativas del cuadro de instrumentos digital Basic

### Posibles indicaciones en la pantalla

En el área de visualización principal y en las áreas de visualización secundarias del cuadro de instrumentos digital Basic, puede mostrarse información diferente en función del equipamiento del vehículo:

- Indicador de la temperatura exterior
- Fecha y hora
- Velocidad digital
- Señales detectadas por el sistema de detección de señales de tráfico
- Sistemas de asistencia al conductor
- Indicador de los datos de viaje, p. ej., Dur. trayecto/ recorrido
- Recomendación de marcha → pág. 188
- Advertencia de velocidad para los neumáticos de invierno
- Puertas, capó delantero y portón trasero abiertos
- Cuentakilómetros
- Indicación de la brújula
- Postfuncionamiento del ventilador del radiador
- Letras distintivas del motor (LDM)
- Indicaciones de navegación
- Temperatura del aceite del motor
- Personalización: salud
- Indicaciones de la radio
- Indicador de intervalos de servicio
- Indicación del estado del sistema Start-Stop → pág. 163
- Indicaciones del teléfono
- Posición de la palanca selectora
- Mensajes de advertencia y de información
- Testigos de advertencia y de control
- Información sobre el destino



En el submenú se pueden realizar más ajustes.

### Indicador de la temperatura exterior

Si la temperatura exterior es inferior a aprox. +4 °C (+39 °F), en el indicador de la temperatura exterior se enciende además el símbolo del cristal de hielo ❄. Este símbolo permanece encendido hasta que la temperatura exterior supera los +6 °C (+43 °F).

En las siguientes situaciones, la temperatura exterior indicada puede ser superior a la real debido al calor emitido por el motor:

- Cuando el vehículo está detenido.
- Cuando la calefacción independiente está en funcionamiento.
- Cuando se circula muy despacio.

El margen de medición abarca desde -45 °C (-49 °F) hasta +76 °C (+169 °F).

### ADVERTENCIA

A temperaturas exteriores bajas, también por encima del punto de congelación, podría haber hielo en las carreteras. Circular por carreteras heladas aumenta el peligro de accidente. Como consecuencia, se pueden producir lesiones graves o mortales.

- Cuando en la pantalla del cuadro de instrumentos se muestre el símbolo ❄, circule con especial precaución.
- Adapte siempre la velocidad y el estilo de conducción a las condiciones de visibilidad, climatológicas, de la calzada y del tráfico.
- No se fie nunca solamente del indicador de la temperatura exterior.

### Recomendación de marcha

Durante la conducción, en el cuadro de instrumentos digital puede mostrarse una recomendación de la marcha que convendría elegir para ahorrar combustible → pág. 188.

### Puertas, capó delantero y portón trasero abiertos

Tras desbloquear el vehículo y durante la marcha, en el cuadro de instrumentos digital se muestra si alguna de las puertas, el capó delantero o el portón trasero están abiertos y, dado el caso, también se indica con una señal acústica.

### Advertencia de velocidad para los neumáticos de invierno

Si se supera la velocidad máxima ajustada, aparece una indicación en el cuadro de instrumentos digital.

En el sistema de infotainment, en el menú de los ajustes del vehículo, se pueden realizar ajustes para la advertencia de velocidad → pág. 379.

### Indicación de la brújula

Si la indicación Brújula está activada, se muestra la dirección en la que se circula con una flecha azul, una representación del vehículo y una brújula.

### Postfuncionamiento del ventilador del radiador

Esta indicación aparece tras desconectar el encendido cuando el ventilador del radiador está postfuncionando.

El tiempo de postfuncionamiento del ventilador del radiador puede depender de:

- El tratamiento de los gases de escape, p. ej., en la regeneración del filtro de partículas.
- El enfriamiento activo de los frenos tras bajar una pendiente.
- La disipación del calor del motor tras un gran esfuerzo, p. ej., la conducción con remolque.

#### Letras distintivas del motor (LDM)

1. Abra el menú Servicio → pág. 40.
2. Seleccione la opción de menú **Letras distintivas del motor**.



#### Indicaciones de la navegación

Si la guía al destino está activada, en la indicación **Indicaciones de la navegación** se muestra el sentido de la marcha mediante flechas.

Si hay una flecha detrás de la entrada en el menú de configuración, significa que hay un submenú.

En el submenú están disponibles la dirección del domicilio y una lista de los últimos destinos. Aquí se puede iniciar la guía al destino con la tecla **OK**.

#### Indicaciones del teléfono

Si la indicación secundaria **Teléfono** está activada y hay un teléfono móvil conectado mediante Bluetooth, en el cuadro de instrumentos digital se muestra el símbolo de Bluetooth . Adicionalmente, el símbolo  indica el estado de carga de la batería del teléfono.

 En el submenú se muestra una lista de las últimas llamadas y es posible devolver la llamada a los contactos mostrados.

#### Posición de la palanca selectora del cambio automático

La posición actual de la palanca selectora y, dependiendo del perfil de conducción seleccionado, la marcha engranada se muestran tanto junto a la palanca selectora como en el cuadro de instrumentos digital. Al accionar el freno o la palanca selectora, se muestra el esquema de las marchas en el cuadro de instrumentos.

#### Información del destino

Si la guía al destino está activada, en la indicación **Información del destino** se muestra la duración prevista del viaje y la distancia hasta el destino.

 Algunos ajustes se pueden guardar en las cuentas de usuario de la función de personalización y, por ello, pueden modificarse automáticamente al cambiar de cuenta de usuario → pág. 266.

 Algunas indicaciones del cuadro de instrumentos digital pueden quedar ocultas por algún suceso repentino, p. ej., una llamada entrante.

 En función del equipamiento, algunos ajustes e indicaciones pueden realizarse o mostrarse también en el sistema de infotainment. <

## Cuadro de instrumentos analógico

### Cuadro general del cuadro de instrumentos analógico



Fig. 18 En el tablero de instrumentos: cuadro de instrumentos analógico (representación esquemática).



- ① Contarrevoluciones (revoluciones x 1000 por minuto del motor en marcha)
- ② Indicador de temperatura del líquido refrigerante del motor
- ③ Indicación en la pantalla → pág. 21, → pág. 24, → pág. 38
- ④ Tecla de puesta a cero, de ajuste y de visualización de información
- ⑤ Velocímetro
- ⑥ Indicador del nivel de combustible

## Manejo del cuadro de instrumentos analógico



**Fig. 19** Lado derecho del volante multifunción: manejo del cuadro de instrumentos analógico (variante 1).



**Fig. 20** Lado derecho del volante multifunción: manejo del cuadro de instrumentos analógico (variante 2).



**Fig. 21** En el lado derecho de la columna de dirección: teclas de la palanca del limpiacristales.

*Vehículos con volante multifunción:*

Mientras se muestre una advertencia con prioridad 1, no se podrá abrir ningún menú → pág. 20, *Mensajes de advertencia y de información*. Algunas advertencias se pueden confirmar y ocultar con la tecla **OK** → fig. 19, → fig. 20 del volante multifunción. *Vehículos sin volante multifunción:*

Mientras se muestre una advertencia con prioridad 1, no se podrá abrir ningún menú → pág. 20, *Mensajes de advertencia y de información*. Algunas advertencias se pueden confirmar y ocultar con la tecla **OK/RESET** → fig. 21 ①.

### Seleccionar un menú o una indicación informativa

*Vehículos con volante multifunción:*

1. Conecte el encendido.
2. Si se muestra un mensaje o el pictograma de un vehículo, pulse la tecla **OK**; si es necesario, varias veces.
3. Para mostrar un menú y moverse por él, pulse la tecla **↔** o **↕**.
4. Para abrir el menú o la indicación informativa que se muestre, pulse la tecla **OK** o espere unos segundos hasta que el menú o la indicación informativa se abra automáticamente.

*Vehículos sin volante multifunción:*

1. Conecte el encendido.

- Si se muestra un mensaje o el pictograma de un vehículo, pulse la tecla **OK/RESET** → fig. 21 ① de la palanca del limpiacristales; si es necesario, varias veces.
- Para visualizar los menús → pág. 38 o para volver a la selección de menús desde un menú o una indicación informativa, mantenga presionada la tecla basculante **TRIP** → fig. 21 ② de la palanca del limpiacristales.
- Para cambiar de un menú a otro, pulse la parte superior o inferior de la tecla basculante **TRIP** → fig. 21 ② de la palanca del limpiacristales.
- Para abrir el menú o la indicación informativa que se muestre, pulse la tecla **OK/RESET** → fig. 21 ① de la palanca del limpiacristales o espere unos segundos hasta que el menú o la indicación informativa se abra automáticamente.

### Realizar ajustes en los menús

*Vehículos con volante multifunción:*

- En el menú visualizado, pulse la tecla con flecha **▲** o **▼** hasta que se marque la opción de menú deseada.  
La opción aparece enmarcada.
- Confirme la selección con la tecla **OK**.  
La marca  indica que la función o el sistema en cuestión están activados.

*Vehículos sin volante multifunción:*

- En el menú visualizado, pulse la parte superior o inferior de la tecla basculante **TRIP** → fig. 21 ② de la palanca del limpiacristales hasta que se marque la opción de menú deseada.  
La opción aparece enmarcada.
- Para realizar las modificaciones deseadas, pulse la tecla **OK/RESET** → fig. 21 ① de la palanca del limpiacristales.  
La marca  indica que la función o el sistema en cuestión están activados.

### Volver a la selección de menús

*Vehículos con volante multifunción:*

- Pulse la tecla **▲** o **▼**.

*Vehículos sin volante multifunción:*

- Seleccione la opción de menú **Atrás**.

### Tecla **VIEW** del volante multifunción

*Vehículos con volante multifunción:*

Con la tecla **VIEW** se puede cambiar entre las diferentes vistas en el área de visualización.

### Cuentakilómetros

El cuentakilómetros total registra el kilometraje total recorrido por el vehículo.

El cuentakilómetros parcial **trip** indica los kilómetros recorridos desde la última vez que se puso a cero.

- Para poner el cuentakilómetros parcial a 0, pulse brevemente la tecla **0.0** del cuadro de instrumentos analógico.

### Letras distintivas del motor (LDM)

- Conecte el encendido.
- Para que se muestren las letras distintivas del motor, mantenga presionada la tecla **0.0** del cuadro de instrumentos analógico durante aprox. 15 segundos.



Si al conectar el encendido se muestran advertencias sobre anomalías existentes, posiblemente no se podrán realizar ajustes ni se podrá mostrar información de la manera descrita. Si la avería persiste, acuda a un taller especializado debidamente cualificado. Volkswagen recomienda un concesionario Volkswagen.

### ⚠ ADVERTENCIA

Si el conductor se distrae durante la marcha, pueden producirse accidentes y lesiones graves. Manejar el cuadro de instrumentos puede distraer la atención del tráfico.

- Conduzca siempre prestando atención al tráfico y de forma responsable.
- No maneje nunca el cuadro de instrumentos durante la marcha.

### Indicaciones informativas del cuadro de instrumentos analógico

En el cuadro de instrumentos analógico puede mostrarse diversa información en función del equipamiento del vehículo:

- Indicador de la temperatura exterior
- Señales detectadas por el sistema de detección de señales de tráfico
- Sistemas de asistencia al conductor
- Indicador multifunción y menús para realizar diversos ajustes
- Recomendación de marcha → pág. 188
- Advertencias de velocidad
- Advertencia de velocidad para los neumáticos de invierno
- Puertas, capó delantero y portón trasero abiertos

- Indicaciones del sistema de infotainment y de la navegación
- Cuentakilómetros
- Indicación de la brújula
- Postfuncionamiento del ventilador del radiador
- Letras distintivas del motor (LDM)
- Personalización: saludo y selección del usuario
- Indicador de intervalos de servicio
- Indicación del estado del sistema Start-Stop → pág. 163
- Indicaciones del teléfono
- Hora
- En función del equipamiento: conducción de bajo consumo Indicación del estado de la gestión de cilindros activa (ACT) → pág. 188
- Posición de la palanca selectora
- Mensajes de advertencia y de información
- Testigos de advertencia y de control → pág. 17

En un taller especializado debidamente cualificado se pueden programar otras funciones o cambiar las existentes en función del equipamiento del vehículo. Volkswagen recomienda un concesionario Volkswagen.

#### Indicador de la temperatura exterior

Si la temperatura exterior es inferior a aprox. +4 °C (+39 °F), en el indicador de la temperatura exterior se enciende además el símbolo del cristal de hielo . Este símbolo permanece encendido hasta que la temperatura exterior supera los +6 °C (+43 °F).

En las siguientes situaciones, la temperatura exterior indicada puede ser superior a la real debido al calor emitido por el motor:

- Cuando el vehículo está detenido.
- Cuando la calefacción independiente está en funcionamiento.
- Cuando se circula muy despacio.

El margen de medición abarca desde -45 °C (-49 °F) hasta +76 °C (+169 °F).

**ADVERTENCIA**

A temperaturas exteriores bajas, también por encima del punto de congelación, podría haber hielo en las carreteras. Circular por carreteras heladas aumenta el peligro de accidente. Como consecuencia, se pueden producir lesiones graves o mortales.

- Cuando en la pantalla del cuadro de instrumentos se muestre el símbolo , circule con especial precaución.

- Adapte siempre la velocidad y el estilo de conducción a las condiciones de visibilidad, climatológicas, de la calzada y del tráfico.
- No se fie nunca solamente del indicador de la temperatura exterior.

#### Recomendación de marcha

Durante la conducción, en el cuadro de instrumentos analógico puede mostrarse una recomendación de la marcha que convendría elegir para ahorrar combustible → pág. 188.

#### Puertas, capó delantero y portón trasero abiertos

Tras desbloquear el vehículo y durante la marcha, en el cuadro de instrumentos analógico se muestra si alguna de las puertas, el capó delantero o el portón trasero están abiertos y, dado el caso, también se indica con una señal acústica.

#### Advertencia de velocidad para los neumáticos de invierno

Si se supera la velocidad máxima ajustada, se indica en el cuadro de instrumentos analógico.

En el sistema de infotainment, en el menú de los ajustes del vehículo, se pueden realizar ajustes para la advertencia de velocidad → pág. 379.

#### Indicación de la brújula

En función del equipamiento, cuando el encendido está conectado, en la pantalla del cuadro de instrumentos se indica la dirección en la que se circula con un símbolo, p. ej., NO para noroeste.

Cuando el sistema de infotainment está encendido y no hay ninguna guía al destino activa, también se muestra la representación gráfica de una brújula.

#### Cuentakilómetros

El cuentakilómetros total registra el kilometraje total recorrido por el vehículo.

El cuentakilómetros parcial trip indica los kilómetros recorridos desde la última vez que se puso a cero.

1. Ponga el cuentakilómetros parcial a cero en el sistema de infotainment o en el menú Servicio → pág. 40.

#### Postfuncionamiento del ventilador del radiador

Esta indicación aparece tras desconectar el encendido cuando el ventilador del radiador está postfuncionando.

El tiempo de postfuncionamiento del ventilador del radiador puede depender de:

- El tratamiento de los gases de escape, p. ej., en la regeneración del filtro de partículas.
- El enfriamiento activo de los frenos tras bajar una pendiente.

— La disipación del calor del motor tras un gran esfuerzo, p. ej., la conducción con remolque.

### Letras distintivas del motor (LDM)

1. Abra el menú Servicio → pág. 40.
2. Seleccione la opción de menú **Letras distintivas del motor**.

### Indicaciones del teléfono

Cuando hay un teléfono móvil conectado mediante Bluetooth, en el cuadro de instrumentos analógico se muestra el símbolo de Bluetooth .

Adicionalmente, el símbolo  indica el estado de carga de la batería del teléfono.

### Posición de la palanca selectora

La posición actual de la palanca selectora se muestra tanto junto a la palanca como en el cuadro de instrumentos analógico.

Cuando la palanca se encuentra en la posición D/S o Tiptronic, dado el caso se muestra en el cuadro de instrumentos analógico la marcha engranada en cada momento → pág. 166.

### Conducción de bajo consumo

Durante la marcha, en el cuadro de instrumentos analógico aparece la indicación  cuando el vehículo circula con un consumo bajo.

 Algunos ajustes se pueden guardar en las cuentas de usuario de la función de personalización y, por ello, pueden modificarse automáticamente al cambiar de cuenta de usuario → pág. 266.

 Existen diversos cuadros de instrumentos, de ahí que puedan variar las versiones y las indicaciones de la pantalla. En el caso de las pantallas sin visualización de mensajes informativos o de advertencia, las anomalías se indican solamente mediante testigos de control.

 Algunas indicaciones del cuadro de instrumentos analógico pueden quedar ocultas por algún suceso repentino, p. ej., una llamada entrante.

 En función del equipamiento, algunos ajustes e indicaciones pueden realizarse o mostrarse también en el sistema de infotainment. <

## Cuentarrevoluciones

El principio de la zona roja del cuentarrevoluciones indica el régimen máximo permitido del motor para todas las marchas tras el rodaje del mismo y funcionando a temperatura de servicio.

Antes de alcanzar la zona roja se debería cambiar a la marcha inmediatamente superior, situar la palanca selectora en la posición D/S o levantar el pie del acelerador.

### AVISO

El motor puede sufrir daños si se somete a grandes esfuerzos, sobre todo cuando está frío.

- Cuando el motor esté frío, evite regímenes altos del motor, someter este a grandes esfuerzos y los acelerones.
- Para evitar daños en el motor, no permita que la aguja del cuentarrevoluciones permanezca mucho tiempo en la zona roja de la escala.

 Cambiar pronto a una marcha superior contribuye a reducir el consumo de combustible y los ruidos de funcionamiento. <

## Indicador del nivel de combustible

### Indicador digital del nivel de combustible



Fig. 22 En el cuadro de instrumentos digital Pro: indicador del nivel de combustible (representación esquemática).



**Fig. 23** En el cuadro de instrumentos digital Basic: indicador del nivel de combustible (representación esquemática).

### ⚠ ADVERTENCIA

Si el nivel del depósito de combustible está demasiado bajo, el combustible podría llegar de forma irregular al motor y este funcionar irregularmente o apagarse, especialmente al subir o bajar pendientes. Ello puede provocar que el vehículo quede inmovilizado en medio del tráfico, accidentes y lesiones graves o mortales. La dirección y los sistemas de asistencia al conductor y a la frenada no funcionan si el motor se apaga por falta de combustible o por una alimentación irregular de este.

- Compruebe que el depósito de combustible esté siempre suficientemente lleno.
- Reposte siempre que solo quede un cuarto de combustible en el depósito.

### ⓘ AVISO

Si la alimentación de combustible es irregular, se pueden producir fallos en la combustión y podría llegar combustible sin quemar al sistema de escape.

- No apure nunca completamente el depósito.

**i** La flecha pequeña situada en el indicador del nivel de combustible junto al símbolo del surtidor de combustible señala hacia el lado del vehículo donde se encuentra la tapa del depósito de combustible.

## Indicador analógico del nivel de combustible



**Fig. 24** En el cuadro de instrumentos analógico: indicador del nivel de combustible (representación esquemática).

### ⚠ ADVERTENCIA

Si el nivel del depósito de combustible está demasiado bajo, el combustible podría llegar de forma irregular al motor y este funcionar irregularmente o apagarse, especialmente al subir o bajar pendientes. Ello puede provocar que el vehículo quede inmovilizado en medio del tráfico, accidentes y lesiones graves o mortales. La dirección y los sistemas de asistencia al conductor y a la frenada no funcionan si el motor se apaga por falta de combustible o por una alimentación irregular de este.

- Compruebe que el depósito de combustible esté siempre suficientemente lleno.
- Reposte siempre que solo quede un cuarto de combustible en el depósito.

### ⓘ AVISO

Si la alimentación de combustible es irregular, se pueden producir fallos en la combustión y podría llegar combustible sin quemar al sistema de escape.

- No apure nunca completamente el depósito.

**i** La flecha pequeña situada en el indicador del nivel de combustible junto al símbolo del surtidor de combustible señala hacia el lado del vehículo donde se encuentra la tapa del depósito de combustible.

## Problemas y soluciones

### Depósito de combustible casi vacío

El testigo de control se enciende en amarillo. Se está utilizando el combustible de la reserva (marca roja).

1. Reposte en cuanto tenga la oportunidad.

Cuando se enciende el testigo de control , la calefacción independiente y el calefactor adicional de funcionamiento con combustible se desconectan automáticamente.

### Presencia de agua en el gasóleo

El testigo de control se enciende en amarillo.

1. Reduzca inmediatamente la velocidad y acuda a un taller especializado debidamente cualificado. Volkswagen recomienda un concesionario Volkswagen.

**O bien:** si el testigo de control se enciende inmediatamente después de repostar,  **¡no continúe la marcha!** Apague el motor y solicite inmediatamente la ayuda de personal especializado.

## Indicador de temperatura del líquido refrigerante del motor

### Indicador digital de temperatura del líquido refrigerante del motor

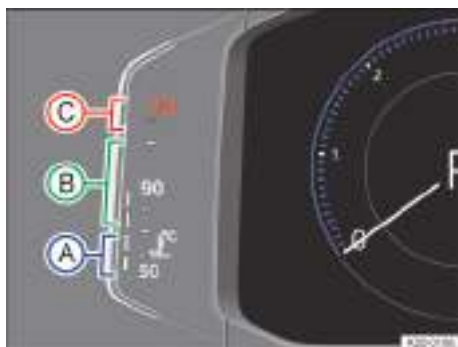

Fig. 25 En el cuadro de instrumentos digital Pro: indicador de temperatura del líquido refrigerante del motor (representación esquemática).

- (A)** Zona fría. El motor aún no ha alcanzado la temperatura de servicio. Evite regímenes elevados

del motor y someter el motor a grandes esfuerzos mientras este no haya alcanzado la temperatura de servicio.

- (B)** Zona normal
- (C)** Zona de advertencia. Si se somete el motor a grandes esfuerzos, especialmente a temperaturas ambiente altas, la barra puede desplazarse a la zona de advertencia.

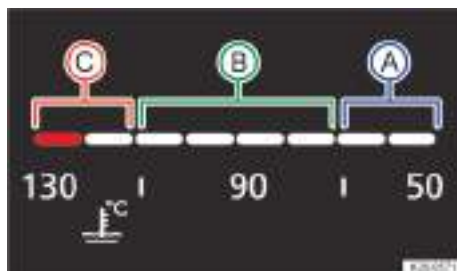



Fig. 26 En el cuadro de instrumentos digital Basic: indicador de temperatura del líquido refrigerante del motor (representación esquemática).

- (A)** Zona fría. El motor aún no ha alcanzado la temperatura de servicio. Evite regímenes elevados del motor y someter el motor a grandes esfuerzos mientras este no haya alcanzado la temperatura de servicio.
- (B)** Zona normal
- (C)** Zona de advertencia. Si se somete el motor a grandes esfuerzos, especialmente a temperaturas ambiente altas, la barra puede desplazarse a la zona de advertencia.

Si el testigo de control  parpadea en rojo, la temperatura del líquido refrigerante es demasiado alta o el nivel del mismo demasiado bajo → pág. 363.

## Indicador analógico de temperatura del líquido refrigerante del motor



**Fig. 27** En el cuadro de instrumentos analógico: indicador de temperatura del líquido refrigerante del motor (representación esquemática).

- A** Zona fría. El motor aún no ha alcanzado la temperatura de servicio. Evite regímenes elevados del motor y someter el motor a grandes esfuerzos mientras este no haya alcanzado la temperatura de servicio.
- B** Zona normal
- C** Zona de advertencia. Si se somete el motor a grandes esfuerzos, especialmente a temperaturas ambiente altas, la aguja puede desplazarse a la zona de advertencia.

Si parpadea el testigo de control , la temperatura del líquido refrigerante es demasiado alta o el nivel del mismo demasiado bajo → pág. 363.

## Head-up-Display (HUD)

### Introducción al tema



**Fig. 28** En el tablero de instrumentos, encima del volante: Head-up-Display (representación esquemática).

El Head-up-Display proyecta determinadas indicaciones informativas o advertencias de los sistemas de asistencia o del sistema de infotainment en el campo de visión del conductor.

### ⚠ AVISO

El Head-up-Display podría salirse de la guía si se somete a mucha presión, p. ej., al limpiarlo.

- No ejerza nunca una presión excesiva al limpiar el Head-up-Display.

### ⚠ AVISO

Si hay algún objeto en el orificio de salida del Head-up-Display, este se podría rayar.

- No deposite nunca objetos en el orificio de salida del Head-up-Display.

 Si el Head-up-Display se calienta debido a una radiación solar intensa, el sistema puede desconectarse automáticamente. El Head-up-Display se vuelve a conectar en cuanto se enfría lo suficiente.

 Algunas indicaciones, como las advertencias, no se pueden ocultar.

 La intensidad se reduce automáticamente a medida que disminuye la luminosidad ambiental. La intensidad básica se ajusta junto con la iluminación de los instrumentos y los mandos → pág. 129.

 La incidencia desfavorable de la radiación solar puede producir reflejos.

**i** La utilización de gafas de sol con filtros de polarización puede impedir que se vean bien las indicaciones.

**i** Para ver la pantalla de forma óptima, ajuste correspondientemente el asiento y la altura del Head-up-Display.

**i** Limpie el Head-up-Display solo con un trapo y un producto de limpieza suaves. Los paños de microfibra pueden rayar el Head-up-Display.

**i** Algunos ajustes se pueden guardar en las cuentas de usuario de la función de personalización y, por ello, pueden modificarse automáticamente al cambiar de cuenta de usuario → pág. 266. <

En el submenú **Pantalla**:

— Ajuste de la intensidad luminosa y la combinación de colores de las indicaciones del Head-up-Display.

En el submenú **Contenidos**:

- Selección de las indicaciones que se han de mostrar en el Head-up-Display, p. ej., indicaciones de los sistemas de asistencia al conductor.
- Existe una combinación de colores alternativa para el Head-up-Display para cuando las condiciones meteorológicas son adversas, p. ej., si nieva. <

## Indicador de los datos de viaje

El indicador de los datos de viaje muestra los datos de viaje y valores de consumo. En función del equipamiento del vehículo, se pueden mostrar diversos datos de viaje. Los datos de viaje mostrados dependen del comportamiento de marcha actual, del estado del vehículo, p. ej., la regeneración del filtro de partículas, y de la situación de marcha actual, p. ej., un desplazamiento urbano. Los datos de viaje se calculan como valor medio a lo largo de tramos de diferente longitud. Por ello, el valor actual mostrado puede variar del valor medio real.

### Memoria Desde la salida

Si se interrumpe la marcha durante más de 2 horas, la memoria se borra.

### Memoria Desde el repostaje

Visualización y memorización de los datos de viaje y de los valores de consumo recopilados. Al repostar, la memoria se borra.

### Memoria Cálculo total

Esta memoria recoge los datos de viaje hasta un máximo de 19 horas y 59 minutos o 99 horas y 59 minutos, o hasta un máximo de 1999,9 km (mi) o 9999,9 km (mi). Cuando se sobrepasa alguno de estos valores máximos, la memoria se borra. Los valores máximos varían en función de la versión del cuadro de instrumentos.

### Indicador de los datos de viaje del cuadro de instrumentos digital Pro y del cuadro de instrumentos analógico

En el cuadro de instrumentos digital Pro tiene a disposición los datos de viaje en el menú contextual.

## Manejar el Head-up-Display

**Tenga en cuenta** ⓘ, al principio de este capítulo, en la página 37.



**Fig. 29** Junto al volante: regulador del Head-up-Display (flecha).

### Conectar y desconectar el Head-up-Display

1. Para conectar y desconectar el Head-up-Display (HUD), presione el **Regulador** → fig. 29.

### Ajuste de la altura

Para adaptar el ángulo de visibilidad, ajuste la altura del Head-up-Display como se indica a continuación:

1. Siéntese de forma óptima en el asiento.
2. Ajuste la altura deseada del Head-up-Display con el **Regulador** → fig. 29.

### Ajustes en el sistema de infotainment

En el sistema de infotainment, en el menú de los ajustes del vehículo, se pueden realizar más ajustes para el Head-up-Display.



## Cambiar entre las indicaciones en el cuadro de instrumentos digital Pro y el cuadro de instrumentos analógico

*Vehículos con volante multifunción:*

1. Pulse la tecla **[Δ]** o **[▽]** del volante multifunción.

*Vehículos sin volante multifunción:*

1. Pulse la tecla basculante **[TRIP]** de la palanca del limpiacristales.

## Cambiar de memoria en el cuadro de instrumentos digital Pro y el cuadro de instrumentos analógico

*Vehículos con volante multifunción:*

1. Pulse la tecla **[OK]** del volante multifunción.

*Vehículos sin volante multifunción:*

1. Pulse la tecla **[OK/RESET]** de la palanca del limpiacristales.

## Borrar las memorias de los datos de viaje en el cuadro de instrumentos digital Pro y el cuadro de instrumentos analógico

*Vehículos con volante multifunción:*

1. Seleccione la memoria que desee borrar.
2. Pulse la tecla **[OK]** del volante multifunción.

*Vehículos sin volante multifunción:*

1. Seleccione la memoria que desee borrar.
2. Pulse la tecla **[OK/RESET]** de la palanca del limpiacristales.

 Si desea saber cuántos kilómetros ha recorrido en un día, antes de emprender la marcha, borre la memoria Cálculo total y consúltela al final del día.

## Advertencia de velocidad ajustable

Se puede ajustar una advertencia de velocidad individual mediante el siguiente ajuste:

*Vehículos con volante multifunción:*

1. Seleccione la indicación Advertencia a --- km/h o Advertencia a --- mph.
2. Para guardar la velocidad actual y activar la advertencia, pulse la tecla **[OK]** del volante multifunción.
3. Ajuste la velocidad en el transcurso de aprox. 5 segundos mediante las teclas con flecha **[Δ]** y **[▽]** del volante multifunción. A continuación, pulse la tecla **[OK]** o espere unos segundos.

La velocidad queda guardada y la advertencia activada.

4. Para desactivarla, pulse de nuevo la tecla **[OK]**. La velocidad guardada se borra.

*Vehículos sin volante multifunción:*

1. Seleccione la indicación Advertencia a --- km/h o Advertencia a --- mph.

2. Para guardar la velocidad actual y activar la advertencia, pulse la tecla **[OK/RESET]** de la palanca del limpiacristales.
3. Ajuste la velocidad en el transcurso de aprox. 5 segundos con la tecla basculante **[TRIP]** de la palanca del limpiacristales. A continuación, pulse la tecla **[OK/RESET]** o espere unos segundos.

La velocidad queda guardada y la advertencia activada.

4. Para desactivarla, pulse de nuevo la tecla **[OK/RESET]**.

La velocidad guardada se borra.

La advertencia se puede ajustar para velocidades comprendidas entre 30 km/h (18 mph) y 250 km/h (155 mph).

En función del país, a velocidades superiores a 80 km/h (50 mph) aprox. se emite una vez una advertencia acústica, y a más de 120 km/h (75 mph) aprox., una advertencia acústica permanente. Además, en la pantalla del cuadro de instrumentos se muestra el testigo de control . Esta advertencia es obligatoria por ley y no se puede modificar.

## Indicador de los datos de viaje del cuadro de instrumentos digital Basic

En el cuadro de instrumentos digital Basic, tiene a disposición los datos de viaje en el área de visualización secundaria.

## Seleccionar el indicador de los datos de viaje en el cuadro de instrumentos digital Basic

*Vehículos con volante multifunción:*

1. Con la tecla **[D]** o **[E]**, seleccione el área de visualización secundaria derecha o izquierda.
2. Mediante las teclas con flecha **[Δ]** y **[▽]**, seleccione el indicador de los datos de viaje deseado.
3. Confirme la selección con la tecla **[OK]**.

*Vehículos sin volante multifunción:*

1. Para consultar las indicaciones secundarias, pulse la parte superior o inferior de la tecla basculante de la palanca del limpiacristales.
2. Para cambiar de un menú a otro, pulse la parte superior o inferior de la tecla basculante.
3. Para confirmar el indicador de los datos de viaje seleccionado, pulse la tecla **[OK/RESET]**.

## Restablecer las indicaciones de los datos de viaje del cuadro de instrumentos digital Basic

*Vehículos con volante multifunción:*

1. Pulse la tecla **[D]** o **[E]**.
2. Con las teclas **[Δ]** y **[▽]**, seleccione la indicación correspondiente en el menú de configuración.

Si hay una flecha detrás de la entrada en el menú de configuración, significa que hay un submenú.

3. En el submenú, seleccione **Restablecer todos los ajustes/datos** y confirme con la tecla **OK**.

*Vehículos sin volante multifunción:*

1. Mantenga presionada la tecla **OK/RESET**.

### Datos de viaje en el sistema de infotainment

Además de en el cuadro de instrumentos, los datos de viaje también se pueden mostrar en el sistema de infotainment.

### Seleccionar las indicaciones en el sistema de infotainment

En el sistema de infotainment, en el menú de los ajustes del vehículo, se puede ajustar qué datos de viaje se deberán mostrar → pág. 42.

#### Cons. medio

El consumo medio de combustible se muestra tras recorrer 300 m (984 ft) aprox.

#### Autonomía

Distancia aproximada en km (mi) que aún se puede recorrer si se mantiene el mismo estilo de conducción.

#### Autonomía SCR o bien Autonomía

Distancia aproximada en km (mi) que aún se puede recorrer con el nivel actual del depósito de AdBlue® si se mantiene el mismo estilo de conducción. Si es posible aumentar la autonomía cargando AdBlue, se indicará además la cantidad necesaria para ello.

#### Velocidad media

La velocidad media se muestra tras recorrer 100 m (328 ft) aprox.

 Algunos ajustes se pueden guardar en las cuentas de usuario de la función de personalización y, por ello, pueden modificarse automáticamente al cambiar de cuenta de usuario → pág. 266.

## ADVERTENCIA

Si el conductor se distrae durante la marcha, pueden producirse accidentes y lesiones graves. Manejar el cuadro de instrumentos y el sistema de infotainment puede distraer la atención del tráfico.

- Conduzca siempre prestando atención al tráfico y de forma responsable.
- No maneje nunca el cuadro de instrumentos durante la marcha.
- Únicamente realice ajustes en el cuadro de instrumentos y el sistema de infotainment cuando el vehículo esté detenido.

## Servicio





### Menú Servicio

En el menú Servicio pueden realizarse diversos ajustes en función del equipamiento.

#### Abrir el menú Servicio en el cuadro de instrumentos digital Pro

1. Seleccione el perfil de información **Autonomía**.
2. Mantenga presionada la tecla **OK** del volante multifunción durante aprox. 4 segundos.
3. Navegue por el menú con las teclas del volante multifunción.

#### Abrir el menú Servicio en el cuadro de instrumentos digital Basic

1. Seleccione la indicación secundaria **Dur. trayecto/recorrido**.
2. Mantenga presionada la tecla  o  del volante multifunción en la misma dirección durante aprox. 6 segundos.
3. Navegue por el menú con las teclas  y .

#### Reiniciar el indicador de intervalos de servicio

1. Seleccione el menú **Servicio**.
2. Siga las instrucciones de la pantalla del cuadro de instrumentos.

#### Restablecer el servicio de aceite

1. Seleccione el menú **Restablec. servicio de aceite**.
2. Siga las instrucciones de la pantalla del cuadro de instrumentos.



#### Restablecer el cuentakilómetros parcial en el cuadro de instrumentos digital Pro

1. Seleccione el menú **Restablecer trip**.
2. Siga las instrucciones de la pantalla del cuadro de instrumentos.

#### Mostrar las letras distintivas del motor (LDM)

1. Seleccione el menú **Letras distintivas del motor**.  
Las letras distintivas del motor se muestran en la pantalla del cuadro de instrumentos.

#### Ajustar la hora

1. Seleccione el menú **Hora**.
2. Ajuste la hora correcta mediante las teclas con flecha  y .

## Mostrar la información sobre los derechos de autor

1. Para consultar información sobre los derechos de autor, seleccione el menú **Copyright**.

## Indicador de intervalos de servicio

Las indicaciones acerca de los servicios aparecen en la pantalla del cuadro de instrumentos y en el sistema de infotainment. Existen varias versiones del cuadro de instrumentos y del sistema de infotainment, de ahí que puedan diferir las indicaciones de las pantallas.

En Volkswagen se distingue entre servicios de cambio de aceite e inspecciones. El indicador de intervalos de servicio informa de la fecha del próximo servicio que incluye un cambio del aceite del motor y de la próxima inspección que se ha de realizar.

En los vehículos con intervalo de servicio de cambio de aceite fijo, ya vienen predeterminados los intervalos de servicio.

En los vehículos con intervalo de servicio de cambio de aceite flexible, los intervalos se calculan individualmente. Solo hay que realizar un servicio de cambio de aceite cuando el vehículo lo necesita. Para ello también se tienen en cuenta las condiciones en las que se utiliza el vehículo y el estilo de conducción individual. El preaviso de servicio se muestra por primera vez 30 días antes de la fecha en la que corresponda realizar el servicio de cambio de aceite. Los kilómetros y el tiempo que faltan se redondean siempre a 100 km (mi) y a días completos, respectivamente.

### Preaviso de servicio

Si hubiera que realizar próximamente un servicio de cambio de aceite o una inspección, aparecerá un preaviso al conectar el encendido.

La cifra indicada son los kilómetros que aún se pueden recorrer o el tiempo que falta hasta el próximo servicio.

### Servicio

Cuando llegue el momento de realizar un servicio de cambio de aceite o una inspección, sonará una señal acústica al conectar el encendido y puede aparecer el símbolo de la llave fija  durante unos segundos en la pantalla del cuadro de instrumentos, así como una de las siguientes indicaciones:

- ¡Inspección ahora!
- ¡Servicio de aceite ahora!
- ¡Servicio de aceite e inspección ahora!

## Consultar la fecha de los servicios en el sistema de infotainment

- ◀ Con el encendido conectado, el motor apagado y el vehículo detenido se puede consultar cuándo hay que realizar el servicio actual:

*Consulta de la fecha del servicio en el sistema de infotainment:*

1. Según la versión, pulse la tecla o el botón de función **(MENU)** y seleccione el menú **Vehículo** del sistema de infotainment.  
**O bien:** según la versión, pulse la tecla o el botón de función **(CAR)**.
2. En función de la versión, seleccione el menú **Ajustes**.
3. Para visualizar la información sobre los servicios, seleccione la opción de menú **Servicio**.

## Consultar la fecha de los servicios en el cuadro de instrumentos analógico

1. Mantenga presionada la tecla **(0.0)** del cuadro de instrumentos hasta que aparezca la palabra **Servicio** en la pantalla.
2. Suelte la tecla **(0.0)**.  
En la pantalla se muestra cuándo hay que realizar el servicio actual.

## Consultar la fecha de los servicios en los cuadros de instrumentos digitales Pro y Basic

Con el encendido conectado, el motor apagado y el vehículo detenido se puede consultar cuándo hay que realizar el servicio actual:

1. Abra el menú **Servicio** → pág. 40.

## Reiniciar el indicador de intervalos de servicio

Si no se ha reiniciado el indicador de intervalos de servicio tras el servicio de cambio de aceite o la inspección, se puede hacer como sigue:

*Vehículos con cuadro de instrumentos analógico:*

1. Desconecte el encendido.
2. Mantenga presionada la tecla **(0.0)** del cuadro de instrumentos.
3. Vuelva a conectar el encendido.
4. Suelte la tecla **(0.0)** cuando en la pantalla del cuadro de instrumentos aparezca uno de los siguientes mensajes: **¿Reiniciar el Servicio de aceite?** o **¿Reiniciar la Inspección?**
5. Para confirmar, pulse la tecla **(0.0)** del cuadro de instrumentos.

*Vehículos con cuadro de instrumentos digital:* El indicador de intervalos de servicio solo se puede reiniciar a través del menú **Servicio** → pág. 40.

No reinicie el indicador entre los intervalos de servicio; de lo contrario, las indicaciones resultarán incorrectas.

Si se reinicia manualmente el intervalo de servicio de cambio de aceite, el indicador de intervalos de servicio cambia a un intervalo de servicio fijo, también en los vehículos con el intervalo de servicio de cambio de aceite flexible.

 El mensaje de servicio desaparece automáticamente al cabo de unos segundos si el motor está en marcha o pulsando la tecla **(OK/RESET)** de la palanca del limpiacristales o la tecla **(OK)** del volante multifunción.

 En los vehículos con intervalo de servicio flexible, si la batería de 12 voltios estuvo desebornada durante un periodo de tiempo largo, no será posible calcular el tiempo que falta para el próximo servicio de cambio de aceite. De ahí que el indicador de intervalos de servicio pueda mostrar cálculos incorrectos. En este caso habrá que tener en cuenta los intervalos de mantenimiento máximos permitidos.

## Hora

### Ajustar la hora en el sistema de infotainment

1. Según la versión, pulse la tecla o el botón de función **(MENU)** y abra el menú Vehículo.  
**O bien:** según la versión, pulse la tecla o el botón de función **(CAR)**.
2. En función de la versión, abra el menú Ajustes.
3. Para ajustar la hora, seleccione la opción de menú Hora y fecha.

### Ajustar la hora en el cuadro de instrumentos digital Pro

1. Seleccione el perfil de información Autonomía.
2. Mantenga presionada la tecla **(OK)** del volante multifunción hasta que se muestre el menú Servicio en la pantalla del cuadro de instrumentos → pág. 40.
3. Seleccione el menú Hora.
4. Ajuste la hora correcta con las teclas **(Δ)** o **(▽)**.

### Ajustar la hora en el cuadro de instrumentos digital Basic

1. Abra el menú Servicio → pág. 40.
2. Seleccione el menú Hora.
3. Ajuste la hora correcta con la tecla **(OK)**.

### Ajustar la hora en el cuadro de instrumentos analógico

1. Para ajustar la hora de todos los relojes del vehículo, mantenga presionada la tecla **(0.0)** del cuadro de instrumentos analógico hasta que en la pantalla del mismo aparezca Hora.
2. Suelte la tecla **(0.0)**.  
Se muestra la hora y aparece marcado el campo de las horas.
3. Pulse la tecla **(0.0)** tantas veces como sea necesario hasta que se muestre la hora deseada.  
Para avanzar rápidamente, mantenga presionada la tecla **(0.0)**.  
Al cabo de unos segundos, se cambia automáticamente al campo de los minutos.
4. Pulse la tecla **(0.0)** tantas veces como sea necesario hasta que se muestren los minutos deseados.  
Para avanzar rápidamente, mantenga presionada la tecla **(0.0)**.
5. Para finalizar el ajuste de la hora, suelte la tecla **(0.0)**.

## Menú Ajustes del vehículo

En el sistema de infotainment, en el menú de los ajustes del vehículo, se pueden activar y desactivar determinadas funciones y sistemas, así como realizar ajustes.

### Abrir el menú Ajustes del vehículo

1. Conecte el encendido.
2. Dado el caso, encienda el sistema de infotainment.
3. En función del equipamiento, pulse la tecla o el botón de función **(MENU)** y seleccione el menú Vehículo.  
**O bien:** según la versión, pulse la tecla o el botón de función **(CAR)** y seleccione el menú Ajustes.  
**O bien:** pulse el botón de función **(☰)** y seleccione el menú Auto.
4. Para abrir otros menús dentro del menú Ajustes del vehículo o para realizar ajustes en las opciones de menú, pulse brevemente el botón de función **(☰)** y los botones de función correspondientes.
5. Para volver al menú anterior, pulse el botón de función **(▷)**.

La marca  indica que la función o el sistema en cuestión están activados.

### Ajustes del sistema y visualización de información relativa al vehículo

- Ajustes del vehículo
- En función del equipamiento: monitor de potencia
- En función del equipamiento: cronómetro
- Indicador Offroad → pág. 177
- Ajustes de la calefacción independiente
- Cuadro de instrumentos digital (Pro) → pág. 21, → pág. 24
- Cuadro de instrumentos digital (Basic) → pág. 26, → pág. 29
- Medios activos
- Datos de viaje
- Estado del vehículo
- Selección de la emisora de radio

 Tras poner el motor en marcha con la batería de 12 voltios profundamente descargada o recién cambiada, o tras utilizar la ayuda de arranque, puede que algunos ajustes del sistema, como las funciones de confort personalizadas, se hayan desajustado o borrado. Compruebe y corrija estos ajustes cuando la batería esté lo suficientemente cargada.

### ADVERTENCIA

Si el conductor se distrae, pueden producirse accidentes y lesiones graves. Manejar el sistema de infotainment puede distraer la atención del tráfico.

- Conduzca siempre prestando atención al tráfico y de forma responsable.
- Únicamente realice ajustes en el sistema de infotainment cuando el vehículo esté detenido.

## Sistema de detección del cansancio

### Introducción al tema



**Fig. 30** En la pantalla del cuadro de instrumentos: símbolo de detección del cansancio.

El sistema de detección del cansancio informa al conductor cuando deduce que este está cansado por su comportamiento al volante.

El sistema de detección del cansancio registra al inicio de un trayecto el comportamiento al volante del conductor y a partir del mismo realiza una evaluación del cansancio. Esta se compara continuamente con el comportamiento actual al volante. Si el sistema detecta cansancio en el conductor, informa al respecto de forma acústica, así como de forma óptica con un símbolo y un mensaje complementario en la pantalla del cuadro de instrumentos → fig. 30. El aviso de la pantalla del cuadro de instrumentos se muestra durante aprox. 5 segundos y, dado el caso, se vuelve a mostrar una segunda vez. El sistema guarda el último aviso que tiene lugar.

### Condiciones de funcionamiento

El comportamiento al volante solo se valora a velocidades comprendidas entre 60 km/h (37 mph) y 200 km/h (125 mph) aprox.

### ADVERTENCIA

El sistema de detección del cansancio no puede sustituir la atención del conductor y únicamente funciona dentro de los límites del sistema. Por ello, el sistema no puede detectar el cansancio del conductor en todas las situaciones, y es posible que no reaccione, o lo haga con retraso o inoportunamente. Existe el peligro de que se produzcan accidentes y lesiones graves y mortales.



- Esté siempre atento y no confíe exclusivamente en el sistema. El conductor es siempre el responsable de determinar su capacidad para conducir.

- Tenga en cuenta las limitaciones del sistema → pág. 44.
- No conduzca nunca cuando se sienta cansado.
- Cuando realice viajes largos, haga con regularidad descansos suficientemente largos.
- Tenga en cuenta las indicaciones de la pantalla del cuadro de instrumentos y actúe conforme a las mismas.

 El sistema de detección del cansancio solo ha sido diseñado para la conducción por autopistas y carreteras en buen estado.

 En caso de avería, encargue una revisión del sistema a un taller especializado cualificado para ello. Volkswagen recomienda un concesionario Volkswagen.

## Limitaciones del sistema de detección del cansancio

 **Tenga en cuenta**  **al principio de este capítulo, en la página 43.**

El sistema de detección del cansancio está sujeto a determinadas limitaciones propias del sistema. Las siguientes condiciones pueden provocar que el sistema funcione de forma limitada o no funcione en absoluto:

- velocidades inferiores a 60 km/h (37 mph) aprox.
- velocidades superiores a 200 km/h (125 mph) aprox.
- tramos con curvas
- carreteras en mal estado
- condiciones meteorológicas adversas
- conducción con un estilo deportivo
- conducción con remolques pesados o largos → pág. 312
- gran distracción por parte del conductor

Microsueño:

¡En caso del llamado microsueño, no tiene lugar ninguna advertencia fuerte!



El sistema se reinicia en las siguientes situaciones:

- El encendido está desconectado.
- El cinturón de seguridad del conductor está desabrochado y la puerta de este está abierta.
- El vehículo permanece detenido más de aprox. 15 minutos.

Si se circula mucho tiempo a menos de 60 km/h (37 mph) aprox., el sistema deja de evaluar automá-

ticamente el cansancio. Si a continuación se vuelve a circular más deprisa, se volverá a evaluar el comportamiento al volante. 

## Manejar el sistema de detección del cansancio

 **Tenga en cuenta**  **al principio de este capítulo, en la página 43.**

### Ocultar el aviso

El aviso de la pantalla del cuadro de instrumentos desaparece automáticamente al cabo de 5 segundos o se puede ocultar como sigue:

*Vehículos sin volante multifunción:*



1. Pulse la tecla **OK/RESET** de la palanca del limpia-cristales.

*Vehículos con volante multifunción:*

1. Pulse la tecla **OK** del volante multifunción.

### Conectar y desconectar

Puede conectar y desconectar el sistema de detección del cansancio en el menú **Asistentes** del sistema de infotainment → pág. 38.

 Tras poner el motor en marcha, el sistema de detección del cansancio se conecta automáticamente. 

## Sistema de detección de señales de tráfico

### Introducción al tema

El sistema de detección de señales de tráfico registra las señales de tráfico estándar mediante una cámara situada en la base del retrovisor interior e informa sobre las limitaciones de velocidad y las prohibiciones de adelantamiento que reconozca. Dentro de sus limitaciones, el sistema también muestra señales adicionales, como prohibiciones temporales o limitaciones que solo son válidas en caso de lluvia. Incluso en trayectos sin señales, el sistema puede mostrar, dado el caso, las limitaciones de velocidad que rijan.

En Alemania, en autopistas y vías para automóviles, además de las limitaciones de velocidad y las prohibiciones de adelantamiento, el sistema muestra las

señales de fin de prohibición. En todos los demás países en los que funciona el sistema, se mostrará en su lugar la limitación de velocidad válida en ese momento.

Las señales de tráfico detectadas por el sistema se muestran en la pantalla del cuadro de instrumentos y en la del sistema de infotainment.

En función del equipamiento, también aparece una indicación en el Head-up-Display.

#### Visualización de las señales de tráfico



**Fig. 31** En la pantalla del cuadro de instrumentos: indicaciones del sistema de detección de señales de tráfico (representación esquemática).



**Fig. 32** En la pantalla del cuadro de instrumentos: indicaciones del sistema de detección de señales de tráfico (representación esquemática).



**Fig. 33** En la pantalla del cuadro de instrumentos: indicaciones del sistema de detección de señales de tráfico (representación esquemática).

Cuando el sistema está conectado, tras revisar y evaluar la información de la cámara, del sistema de infotainment y de los datos actuales del vehículo, se muestran hasta tres señales de tráfico vigentes con sus paneles complementarios → [fig. 31](#), → [fig. 32](#), → [fig. 33](#):

**Primer lugar:** La señal actualmente válida para el conductor aparece en el lado izquierdo de la pantalla, p. ej., una prohibición de circular a más de 130 km/h (aprox. 80 mph).

**Segundo lugar:** En segundo lugar se muestra una señal válida solo bajo determinadas circunstancias, p. ej. 100 km/h (aprox. 60 mph) con el panel complementario de lluvia.

**Panel complementario:** Si el limpiaparabrisas está en funcionamiento durante la marcha, la señal con el panel complementario de lluvia, por ejemplo, se mostrará en primer lugar a la izquierda por ser la que rige en esos momentos.

**Tercer lugar:** En tercer lugar se puede mostrar otra señal de tráfico, como una prohibición de adelantar a determinadas horas.

#### ⚠ ADVERTENCIA

El sistema de detección de señales de tráfico no puede sustituir la atención del conductor y únicamente funciona dentro de los límites del sistema. Por ello, el sistema no puede detectar todas las señales de tráfico, y es posible que no reaccione, o que lo haga con retraso o inoportunamente. Las recomendaciones para la conducción y las señales de tráfico mostradas por el sistema de detección de señales de tráfico pueden diferir de la situación real.

- Tenga en cuenta las limitaciones del sistema → pág. 46.
- Permanezca siempre atento y no confíe exclusivamente en el sistema. El conductor es siempre el responsable de todas las tareas propias de la conducción.
- Las señales de tráfico de la calzada y las normas de circulación prevalecen sobre las recomendaciones e indicaciones del sistema.
- Adapte siempre la velocidad y el estilo de conducción a las condiciones de visibilidad, climatológicas, de la calzada y del tráfico.

**i** En el modo de navegación con puntos del recorrido del sistema de infotainment, el sistema de detección de señales de tráfico solo está disponible de forma limitada.

**i** Algunos ajustes se pueden guardar en las cuentas de usuario de la función de personali-

zación y, por ello, pueden modificarse automáticamente al cambiar de cuenta de usuario → pág. 266. <

## Limitaciones del sistema de detección de señales de tráfico

📖 **Tenga en cuenta** ⚠️, al principio de este capítulo, en la página 44.

### Mensajes de fallo

No hay señales de tráfico disponibles. El sistema se encuentra en la fase de inicialización.

**O bien:** la cámara no ha reconocido ninguna señal de obligación o de prohibición.

**Error: Detección de las señales de tráfico.** Hay una avería en el sistema. Si la avería persiste, acuda a un taller especializado debidamente cualificado. Volkswagen recomienda un concesionario Volkswagen.

**Advertencia de velocidad no disponible en este momento.** La función de advertencia de velocidad del sistema de detección de señales de tráfico está averiada. Si la avería persiste, acuda a un taller especializado debidamente cualificado. Volkswagen recomienda un concesionario Volkswagen.

**Detección de señales de tráfico: Limpie el parabrisas.** El parabrisas está sucio por la zona de la cámara o la visibilidad de esta se encuentra mermada por factores meteorológicos. Limpie el parabrisas.

**Detección de señales de tráfico limitada en este momento.** No hay transmisión de datos por parte del sistema de infotainment. Compruebe si el sistema de infotainment cuenta con mapas actuales.

**O bien:** el vehículo se encuentra en una zona no incluida en el mapa del sistema de infotainment.

No hay datos disponibles. El sistema de detección de señales de tráfico no funciona en el país por el que circula actualmente.

### Funcionamiento limitado

El sistema de detección de señales de tráfico tiene determinadas limitaciones. Las siguientes condiciones pueden provocar que el sistema funcione de forma limitada o no funcione en absoluto:

- altas temperaturas ambiente o exposición directa y prolongada a la radiación solar;
- mala visibilidad, p. ej., si nieva;
- deslumbramiento, p. ej., por el tráfico en sentido contrario o la radiación solar;
- velocidades altas;

- cámara cubierta o sucia;
- señales de tráfico fuera del campo de visión de la cámara;
- señales de tráfico tapadas parcial o totalmente, p. ej., por árboles, nieve, suciedad u otros vehículos;
- señales de tráfico que no cumplen la norma;
- señales de tráfico dañadas o dobladas;
- señales de mensaje variable situadas en pórticos de señalización (indicación variable de las señales de tráfico mediante LED u otras unidades de iluminación);
- utilización de mapas no actualizados en el sistema de infotainment;
- adhesivos pegados en vehículos que representen señales de tráfico, p. ej., limitaciones de velocidad en los camiones. <

## Manejar el sistema de detección de señales de tráfico

📖 **Tenga en cuenta** ⚠️, al principio de este capítulo, en la página 44.

### Conectar y desconectar

La visualización permanente de las señales de tráfico en la pantalla del cuadro de instrumentos se puede activar y desactivar en el sistema de infotainment, en el menú de los ajustes del vehículo.

### Advertencia de velocidad

Si el sistema detecta que se excede la velocidad permitida en ese momento, dado el caso advierte de forma acústica o de forma óptica con un mensaje en la pantalla del cuadro de instrumentos.

La advertencia de velocidad se puede ajustar o desactivar por completo en el sistema de infotainment, en el menú de los ajustes del vehículo → pág. 42. El ajuste tiene lugar en pasos de 5 km/h (3 mph) dentro de un rango comprendido entre 0 km/h (mph) y 10 km (5 mph) por encima de la velocidad máxima permitida.

### Modo para remolque

En los vehículos con dispositivo de remolque montado de fábrica y un remolque conectado eléctricamente, se puede activar y desactivar la visualización de señales de tráfico específicas para vehículos que circulen con remolque, como las limitaciones de velocidad o las prohibiciones de adelantamiento vigentes. La activación o desactivación se realiza en el sistema de infotainment, en el menú de los ajustes del vehículo → pág. 42.



Para el modo para remolque se puede ajustar la indicación de las limitaciones de velocidad vigentes al tipo de remolque y a las disposiciones legales. El ajuste tiene lugar en pasos de 10 km/h (5 mph) dentro de un rango comprendido entre 60 km/h (40 mph) y 130 km/h (80 mph) aprox. Si se ajusta una velocidad superior a la permitida en el país en cuestión para circular con remolque, el sistema muestra automáticamente las limitaciones de velocidad habituales, p. ej., 80 km/h (50 mph) aprox. en Alemania.

Si se desactiva la advertencia de velocidad para el remolque, el sistema muestra las limitaciones de velocidad como si no se llevara remolque. <

# Seguridad

## Posición en el asiento

### Introducción al tema

#### Número de plazas

El vehículo dispone de 5 o 7 plazas en función del equipamiento.

Todas las plazas van equipadas con un cinturón de seguridad.

	5 plazas	7 plazas
Plazas en la parte delantera	2	2
Plazas en la 2ª fila de asientos	3	3
Plazas en la 3ª fila de asientos	-	2

Ir sentado en una posición incorrecta reduce considerablemente la función protectora del cinturón de seguridad y, como consecuencia, se pueden sufrir lesiones graves o incluso mortales. El riesgo de sufrir lesiones graves o mortales aumenta especialmente si, al dispararse un airbag, este golpea a un ocupante del vehículo que no vaya sentado correctamente. El conductor es el responsable de todas las personas, sobre todo de los niños, que transporte en el vehículo.

#### ADVERTENCIA

Ir sentado en una posición incorrecta en el vehículo puede aumentar el riesgo de sufrir lesiones graves o mortales en caso de frenazos, maniobras bruscas, colisión o accidente, y si se disparan los airbags.

- Antes de emprender la marcha, todos los ocupantes deberán sentarse siempre en una posición correcta y mantenerla durante todo el trayecto. Esto también vale para la colocación del cinturón de seguridad.
- No transporte nunca un número de personas superior al de plazas con cinturón de seguridad del vehículo.
- No incline nunca el respaldo del asiento excesivamente hacia atrás.
- Durante la marcha, mantenga siempre los pies en la zona reposapiés. No los ponga nunca, p. ej., encima del asiento o del tablero de instrumentos ni los saque nunca por la ventanilla. De lo contrario, el airbag y el cinturón de seguridad no solo no podrán ofrecer ninguna protección, sino que además podrían aumentar el riesgo de

que se produjeran lesiones en caso de accidente.

#### ADVERTENCIA

Si viajan en la tercera fila de asientos personas con una estatura superior a 1,60 m (aprox. 5 ft, 3 in) o niños sentados en un cojín elevador, podrían sufrir lesiones graves en la cabeza en caso de accidente o al cerrar el portón trasero.

- No lleve nunca a nadie con una estatura superior a 1,60 m (aprox. 5 ft, 3 in) en la tercera fila de asientos.
- No lleve a ningún niño sentado en un cojín elevador en la tercera fila de asientos cuando la suma de la estatura del niño y de la altura del cojín elevador supere los 1,60 m (aprox. 5 ft, 3 in).
- Cuando cierre el portón trasero, asegúrese de que no haya nadie, niños incluidos, en la zona del recorrido del portón trasero

## Posición correcta en el asiento

Tenga en cuenta **ADVERTENCIA**, al principio de este capítulo, en la página 48.



**Fig. 34** Distancia correcta entre el conductor y el volante, colocación correcta de la banda del cinturón y ajuste correcto del apoyacabezas (representación esquemática).

A continuación se indica cuáles son las posiciones correctas para el conductor y sus acompañantes.

El cinturón de seguridad y los airbags solo ofrecen una protección óptima si se va sentado en una posición correcta. Aquellas personas que no puedan adoptar una posición correcta por algún condicionamiento físico deberían informarse en un taller especializado debidamente cualificado sobre la posibilidad de realizar modificaciones especiales. Volkswagen recomienda un concesionario Volkswagen.

Por su propia seguridad, para una conducción lo más descansada posible y para reducir las lesiones en ca-

so de un frenazo o un accidente, Volkswagen recomienda los siguientes ajustes:

#### Válido para todos los ocupantes del vehículo:

- Ajuste el apoyacabezas de modo que el borde superior del mismo quede a la altura de la parte superior de la cabeza, pero nunca por debajo de los ojos. Mantenga siempre la parte trasera de la cabeza lo más cerca posible del apoyacabezas → [fig. 34](#).
- En caso de tener poca estatura, baje el apoyacabezas hasta el tope aunque la cabeza quede por debajo del borde superior del mismo.
- En caso de tener gran estatura, suba el apoyacabezas hasta el tope.
- Mantenga siempre los pies en la zona reposapiés.
- Ajuste y colóquese el cinturón de seguridad correctamente → [pág. 49](#).

#### Para el conductor rige además lo siguiente:

- Siéntese en la banqueta del asiento lo más atrás posible.
- Ajuste el asiento longitudinalmente de forma que pueda pisar a fondo los pedales con las rodillas ligeramente flexionadas y que quede una distancia entre la zona de las rodillas y el tablero de instrumentos de 10 cm (aprox. 4 in) como mínimo → [fig. 34 B](#).
- Ajuste el asiento en altura de forma que llegue al punto más alto del volante.
- Coloque el respaldo del asiento casi en vertical de forma que la espalda descance completamente sobre él.
- Los muslos deberían descansar relajados sobre la banqueta del asiento. La parte posterior de las rodillas deberían sobresalir pocos centímetros del borde delantero de la banqueta. Utilice otras posibilidades de ajuste de los asientos en función del equipamiento → [pág. 103](#), → [pág. 105](#).
- Ajuste el asiento de modo que quede una distancia de 25 cm (aprox. 10 in) como mínimo entre el volante y el esternón → [fig. 34 A](#) y de modo que pueda sujetar el volante con ambas manos por los lados, por la parte exterior, con los brazos ligeramente flexionados.
- El volante deberá apuntar siempre en dirección al tórax y nunca hacia la cara.
- Si el vehículo está equipado con apoyacabezas ajustables longitudinalmente, acerque el apoyacabezas todo lo posible a la parte trasera de la cabeza.

#### Para el acompañante rige además lo siguiente:

- Si el vehículo está equipado con apoyacabezas ajustables longitudinalmente, acerque el apoyacabezas todo lo posible a la parte trasera de la cabeza.
- Coloque el respaldo del asiento casi en vertical de forma que la espalda descance completamente sobre él.
- Desplace el asiento hasta la mitad trasera de la zona de ajuste para que el airbag pueda protegerle al máximo en caso de dispararse. <

## Cinturones de seguridad

### Introducción al tema

En un frenazo o accidente, los cinturones de seguridad bien colocados mantienen a los ocupantes del vehículo en la posición correcta ofreciéndoles la máxima protección posible.

### ADVERTENCIA

No llevar colocado el cinturón de seguridad o llevarlo mal colocado puede aumentar el riesgo de sufrir lesiones graves o mortales.

- Antes de emprender la marcha, siéntese siempre en una posición correcta y colóquese siempre correctamente el cinturón de seguridad correspondiente a su plaza. Llévelo siempre bien colocado durante todo el trayecto.
- Antes de emprender la marcha y durante la misma, sujete a los niños con un sistema de retención adecuado a su peso y estatura con el cinturón de seguridad colocado correctamente → [pág. 63](#).
- Introduzca siempre la lengüeta del cinturón solamente en el cierre del cinturón del asiento correspondiente y encástrela correctamente. La utilización del cierre del cinturón correspondiente a otro asiento reduce la función protectora del cinturón de seguridad y puede provocar lesiones graves.
- No se quite nunca el cinturón de seguridad durante la marcha.
- Utilice un cinturón de seguridad por ocupante.
- No lleve nunca a un niño o un bebé en el regazo ni lo sujete con el cinturón de seguridad de otra persona.
- No circule con prendas de vestir gruesas y holgadas, p. ej., un abrigo encima de una chaqueta, pues dificultan el ajuste correcto del cinturón de

seguridad y reducen así su capacidad de protección.

### **⚠ ADVERTENCIA**

Los cinturones de seguridad dañados aumentan el riesgo de sufrir lesiones graves o mortales. Si el tejido del cinturón u otras piezas de este presentan daños, el cinturón podría romperse en caso de accidente o de frenazo.

- No aprisione nunca el cinturón de seguridad con la puerta o con el mecanismo del asiento, pues se puede dañar.
- En caso de daños en el tejido, en las uniones, en el enrollador automático o en el módulo de cierre de algún cinturón de seguridad, acuda inmediatamente a un taller especializado debidamente cualificado y solicite la sustitución del cinturón en cuestión o del elemento de fijación del mismo. El taller especializado debidamente cualificado deberá utilizar las piezas de recambio adecuadas que correspondan al vehículo, al equipamiento y al año de modelos. Volkswagen recomienda un concesionario Volkswagen.
- No intente nunca reparar, modificar o desmontar usted mismo los cinturones de seguridad ni los elementos de fijación de los mismos. Encargue siempre las reparaciones necesarias en los cinturones de seguridad, los enrolladores automáticos y los cierres a un taller especializado debidamente cualificado. El taller deberá sustituir siempre el cinturón de seguridad por otro homologado para la plaza en cuestión. Volkswagen recomienda un concesionario Volkswagen.
- Después de un accidente, encargue a un taller especializado debidamente cualificado la sustitución de los cinturones de seguridad que se hayan distendido en exceso a causa del esfuerzo al que han sido sometidos. Volkswagen recomienda un concesionario Volkswagen. Puede que sea necesario sustituirlos incluso cuando no haya daños perceptibles. Compruebe también los anclajes de los cinturones de seguridad.

### **⚠ ADVERTENCIA**

Manipular inadecuadamente los cinturones de seguridad aumenta el riesgo de sufrir lesiones graves o mortales.

- Compruebe con regularidad que los cinturones de seguridad y sus componentes se encuentren en buen estado.
- Mantenga los cinturones de seguridad siempre limpios.
- Evite siempre que entren cuerpos extraños y líquidos en la ranura de los cierres de los cinturones de seguridad y en los cierres. De lo contra-

rio, el funcionamiento de la ranura, del cierre y del cinturón de seguridad podría verse afectado.

- No aprisione nunca la banda del cinturón. No dañe nunca la banda del cinturón ni la roce con bordes cortantes.

## **Recordatorio de abrocharse el cinturón de seguridad**

📖 **Tenga en cuenta** ⚠, al principio de este capítulo, en la página 49.



**Fig. 35** En la pantalla del cuadro de instrumentos: testigo de advertencia del recordatorio de abrocharse el cinturón de seguridad.

### **Recordatorio de abrocharse el cinturón de seguridad para las plazas delanteras**

Si al emprender la marcha se superan los 25 km/h (15 mph) aprox. sin llevar colocados los cinturones de seguridad, o se desabrochan estos durante la marcha, sonará una señal acústica durante 126 segundos si el asiento del conductor o del acompañante está ocupado por un adulto. Además, parpadea el testigo de advertencia rojo  en la pantalla del cuadro de instrumentos.

El testigo de advertencia rojo  solo se apagará cuando todos los ocupantes se coloquen el cinturón de seguridad con el encendido conectado.

### **Recordatorio de abrocharse el cinturón de seguridad para las plazas traseras (en función del país y del equipamiento)**



Al conectar el encendido, el recordatorio de abrocharse el cinturón de seguridad informa al conductor en la pantalla del cuadro de instrumentos si los ocupantes de las plazas traseras llevan colocado el cinturón de seguridad que les corresponde.



Este símbolo indica que el ocupante de esa plaza lleva colocado "su" cinturón de seguridad.



Este símbolo indica que esa plaza no está ocupada.

Si un ocupante de las plazas traseras se desabrocha el cinturón de seguridad durante la marcha, parpadean para esa plaza los símbolos  y  alternativamente, según la versión del cuadro de instrumentos. Además, parpadea el testigo de advertencia rojo  en la pantalla del cuadro de instrumentos. Si se circula a más de 25 km/h (15 mph) aprox., suena además una señal acústica durante 126 segundos.

### ADVERTENCIA

El recordatorio de abrocharse el cinturón está diseñado para detectar adultos. Las personas ligeras, sobre todo los niños, no siempre se detectan. El recordatorio de abrocharse el cinturón tampoco reacciona, o lo hace de forma limitada, cuando se utilizan asientos para niños o cojines. Esto puede hacer que personas de poco peso o niños viajen inadvertidamente sin el cinturón abrochado y sufran lesiones graves o mortales si se produce un accidente.

- Asegúrese siempre de que todos los ocupantes del vehículo, sobre todo los niños, lleven puesto correctamente el cinturón de seguridad correspondiente a su plaza.

## Colocarse y quitarse el cinturón de seguridad

 Tenga en cuenta , al principio de este capítulo, en la página 49.

### Colocarse el cinturón de seguridad



**Fig. 36** Insertar la lengüeta del cinturón de seguridad en su cierre (representación esquemática).

1. Siéntese de forma correcta en el asiento → pág. 48.
2. Agarre la banda del cinturón y colóquesela bien centrada sobre el pecho y la pelvis. Al hacerlo, no retuerza la banda → pág. 52.

3. Inserte bien la lengüeta del cinturón en el cierre del cinturón correspondiente a la plaza → fig. 36.
4. Tire del cinturón para comprobar que la lengüeta haya quedado bien encastrada en el cierre.

### Quitarse el cinturón de seguridad



**Fig. 37** Soltar la lengüeta del cierre del cinturón (representación esquemática).

Quítese el cinturón de seguridad únicamente cuando el vehículo esté detenido → pág. 52, *Colocación de la banda del cinturón*.

1. Pulse la tecla roja del cierre del cinturón → fig. 37.

La lengüeta del cinturón sale expulsada.

2. Acompañe el cinturón hacia atrás con la mano para que la banda se enrolle más fácilmente, el cinturón no se retuerza y el guarnecido no resulte dañado.

### Cinturón de seguridad retorcido

Si no se puede sacar con facilidad el cinturón de seguridad de la guía, puede que se haya retorcido dentro del guarnecido lateral si se enrolló demasiado rápido:

1. Tire del cinturón por la lengüeta, despacio y con cuidado, hasta extraerlo completamente.
2. Enderece el cinturón y deje que se enrolle despacio acompañándolo con la mano.
3. Si no pudiera enderezar el cinturón, colóqueselo de todos modos, pero evite en cualquier caso que la parte retorcida quede por la zona del cuerpo.
4. Acuda inmediatamente a un taller especializado debidamente cualificado y solicite que se enderece la banda retorcida. Volkswagen recomienda un concesionario Volkswagen.

## Colocación de la banda del cinturón

📖 **Tenga en cuenta** ⚠️ al principio de este capítulo, en la página 49.

Los cinturones de seguridad solo garantizan una protección óptima y reducen el riesgo de sufrir lesiones graves o mortales en caso de accidente si la banda del cinturón va colocada correctamente. Asimismo, la banda del cinturón bien colocada retiene a los ocupantes en su asiento de forma que, si el airbag se dispara, les pueda ofrecer la máxima protección. Por ello hay que colocarse siempre el cinturón de seguridad y asegurarse siempre de que la banda del mismo esté colocada correctamente → fig. 38.

### Colocación correcta de la banda del cinturón



**Fig. 38** Colocación correcta de la banda del cinturón y ajuste correcto del apoyacabezas (representación esquemática).

- La banda superior del cinturón deberá pasar siempre sobre el centro del hombro y nunca sobre el cuello, por encima o debajo del brazo, o por detrás de la espalda.
- La banda abdominal del cinturón deberá pasar siempre por delante de la zona pelviana y nunca sobre el abdomen.
- El cinturón de seguridad deberá quedar plano y bien ceñido al cuerpo. En caso necesario habrá que tirar un poco de su banda.

### Colocación correcta de la banda del cinturón en las mujeres embarazadas



**Fig. 39** Colocación correcta de la banda del cinturón en las mujeres embarazadas (representación esquemática).

Las mujeres embarazadas deberán colocarse el cinturón plano, bien centrado sobre el pecho y lo más abajo posible delante de la zona pelviana de modo que no ejerza ningún tipo de presión sobre el abdomen → fig. 39. Esto deberá tenerse en cuenta durante todo el embarazo.

### Ajuste de la posición de la banda del cinturón conforme a la estatura

La posición de la banda del cinturón puede ajustarse con el siguiente equipamiento:

- Regulador de la altura del cinturón para los asientos delanteros → pág. 53
- Asientos delanteros con regulación de altura → pág. 48

## ⚠️ ADVERTENCIA



Si la banda del cinturón de seguridad no se coloca correctamente, puede ocasionar lesiones graves en caso de accidente, frenazo o maniobra brusca.

- Asegúrese de que la banda del cinturón esté siempre colocada correctamente.
- Coloque el respaldo del asiento en posición vertical y colóquese el cinturón de seguridad correctamente conforme a su estatura para que este pueda ofrecer una protección óptima.
- Colóquese la banda del hombro del cinturón sobre el centro del hombro, nunca por debajo del brazo o sobre el cuello.
- Colóquese el cinturón de seguridad plano y bien ceñido a la parte superior del cuerpo y de la pelvis. En caso necesario, tire un poco de su banda.
- Asegúrese de que la banda abdominal del cinturón pase siempre por delante de la zona pelviana y nunca sobre el abdomen.

- Si está embarazada, asegúrese de que el cinturón de seguridad esté colocado plano, bien centrado sobre el pecho y lo más abajo posible delante de la zona pelviana. Téngalo en cuenta durante todo el embarazo. De esta forma no ejercerá ningún tipo de presión sobre el abdomen.
- No retuerza la banda del cinturón al colocarse este o mientras lo lleve colocado.
- No aparte nunca el cinturón de seguridad del cuerpo con la mano.
- No coloque nunca la banda del cinturón sobre objetos duros o frágiles, como unas gafas, un bolígrafo o unas llaves.
- No modifique nunca la posición de la banda del cinturón con pinzas para cinturones de seguridad, argollas de sujeción u objetos similares.

 Aquellas personas que no puedan colocarse correctamente la banda del cinturón por condicionamientos físicos deberían informarse en un taller especializado debidamente cualificado sobre la posibilidad de realizar modificaciones especiales que garanticen la función protectora del cinturón y de los airbags. Volkswagen recomienda un concesionario Volkswagen.

## Regulador de la altura del cinturón

 **Tenga en cuenta** , al principio de este capítulo, en la página 49.



**Fig. 40** Junto a los asientos delanteros: regulador de la altura del cinturón.

Mediante los reguladores de la altura del cinturón se puede ajustar la posición del cinturón de seguridad por la zona del hombro conforme a la estatura del ocupante de modo que el cinturón pueda colocarse correctamente:

1. Comprima la tecla del regulador de la altura del cinturón en el sentido de las flechas y manténgala en esta posición → **fig. 40**.
2. Desplace el regulador de la altura del cinturón hacia arriba o hacia abajo hasta que el cinturón de seguridad pase sobre el centro del hombro → **pág. 52**.
3. Suelte la tecla del regulador de la altura del cinturón.
4. Compruebe que el regulador de la altura del cinturón haya quedado encastrado dando tirones al cinturón de seguridad.

### **ADVERTENCIA**

Si ajusta la altura del cinturón durante la marcha, pueden producirse lesiones graves y mortales.

- No ajuste nunca la altura del cinturón de seguridad durante la marcha.

## Enrollador automático, pretensor y limitador de fuerza del cinturón

 **Tenga en cuenta** , al principio de este capítulo, en la página 49.

Los cinturones de seguridad del vehículo forman parte del sistema de seguridad del vehículo → **pág. 56**. Este sistema cuenta con las siguientes importantes funciones:

### Enrollador automático del cinturón

Los cinturones de seguridad de los asientos del conductor y del acompañante, así como los de las plazas traseras laterales (y, en función del equipamiento, también el de la plaza trasera central), van equipados con un enrollador automático en la banda del hombro. Este dispositivo garantiza una total libertad de movimientos si se tira despacio de la banda del hombro o durante la marcha normal. No obstante, el enrollador bloquea el cinturón de seguridad si se extrae este rápidamente, en caso de frenazos, en tramos montañosos, en las curvas y al acelerar.

En situaciones de marcha críticas, p. ej., en caso de frenada de emergencia o en caso de sobreviraje y subviraje, la protección de ocupantes proactiva puede tensar los cinturones de seguridad delanteros automáticamente si se llevan colocados. Si no llega a producirse un accidente o cuando la situación crítica pasa, los dos cinturones se aflojan de nuevo. La protección de ocupantes proactiva está de nuevo lista para funcionar → **pág. 55**.

### Pretensor del cinturón

Los cinturones de seguridad de los asientos delanteros y, en función del equipamiento, de las plazas traseras laterales están equipados con pretensores.

Los pretensores se activan mediante sensores en caso de colisiones frontales, laterales y traseras graves y de vuelco del vehículo, y tensan los cinturones de seguridad. Si el cinturón de seguridad está flojo, el pretensor lo tensa. Así se puede amortiguar el movimiento de los ocupantes hacia delante y en la dirección del impacto. Los pretensores de los cinturones funcionan conjuntamente con el sistema de airbags. En caso de vuelco, los pretensores solo se activan si se disparan los airbags para la cabeza.

Al activarse podría desprenderse un polvo fino. Esto es completamente normal y no significa que se haya producido un incendio en el vehículo.

#### ADVERTENCIA

Los pretensores de los cinturones solo se activan una vez y, si se disparan, hay sustituir el sistema.

- Encargue inmediatamente la sustitución de los pretensores que se hayan disparado y de las piezas del sistema que hayan resultado afectadas por piezas nuevas autorizadas por Volkswagen para este vehículo.
- Encargue las reparaciones y modificaciones necesarias en el vehículo solo a talleres especializados cualificados para ello. Estos disponen de los equipos de diagnóstico, la información sobre reparaciones y las herramientas que se precisan, así como de personal cualificado. Volkswagen recomienda un concesionario Volkswagen.
- No monte nunca en el vehículo piezas de pretensores del cinturón desmontadas de vehículos al final de su vida útil ni procedentes de plantas de reciclaje.
- No modifique nunca ningún componente de los pretensores de los cinturones.

### Tensado reversible del cinturón (protección de ocupantes proactiva)

En determinadas situaciones de marcha puede producirse un tensado reversible de los cinturones de seguridad → pág. 55. Por ejemplo:

- en caso de frenazos
- en caso de sobreviraje o subviraje
- en caso de colisiones leves



 Tras determinadas situaciones de marcha, los pretensores reversibles de los cinturones pueden quedar tensados permanentemente. En este caso, para destensar el cinturón, hay que quitárselo

manualmente con el vehículo detenido y volver a colocárselo correctamente.



### Limitador de fuerza del cinturón

Los cinturones de seguridad de los asientos delanteros y de las plazas traseras laterales están equipados con limitadores de fuerza.

En caso de accidente, el limitador de fuerza del cinturón de seguridad reduce la fuerza que este ejerce sobre el cuerpo.

 Si se procede a desguazar el vehículo o algunos componentes del sistema, habrá que respetar las disposiciones de seguridad correspondientes. Los talleres especializados debidamente cualificados conocen estas disposiciones → pág. 54. Volkswagen recomienda un concesionario Volkswagen. 

## Mantenimiento y desecho de los pretensores de los cinturones

 Tenga en cuenta , al principio de este capítulo, en la página 49.

Cuando se realizan trabajos en los pretensores de los cinturones o se desmontan y montan otras piezas del vehículo con motivo de algún trabajo de reparación, los cinturones de seguridad pueden resultar dañados sin que se perciba. Esto puede provocar que, en caso de accidente, los pretensores no funcionen correctamente o no funcionen en absoluto.

Para que no quede mermada la eficacia de los pretensores de los cinturones y para que los componentes desmontados no ocasionen lesiones ni contaminen el medio ambiente, deberán respetarse las disposiciones correspondientes. Los talleres especializados debidamente cualificados conocen estas disposiciones. Volkswagen recomienda un concesionario Volkswagen.

#### ADVERTENCIA

La manipulación inadecuada y las reparaciones caseras de los cinturones de seguridad y de los enrolladores automáticos y los pretensores de los cinturones pueden aumentar el riesgo de que se produzcan lesiones graves o mortales. Los pretensores podrían no activarse, aunque debieran, o podrían hacerlo inesperadamente.

- No repare, ajuste, desmonte ni monte nunca usted mismo componentes de los cinturones de seguridad y de sus pretensores. Encargue siempre estos trabajos a un taller especializado debi-



damente cualificado → pág. 415. Volkswagen recomienda un concesionario Volkswagen.

- Los cinturones de seguridad y los pretensores y los enrolladores automáticos de los mismos no se pueden reparar y se tienen que sustituir.

 Los módulos de airbag y los pretensores de los cinturones pueden contener perclorato. Tenga en cuenta las disposiciones legales relativas a su desecho.

## Protección de ocupantes proactiva

### Introducción al tema

La protección de ocupantes proactiva es un sistema de asistencia que activa una serie de medidas para proteger a los ocupantes del vehículo en situaciones de peligro, pero que no puede evitar una colisión.

#### Rango de velocidades



Las funciones básicas de la protección de ocupantes proactiva están disponibles cuando se circula marcha adelante a velocidades superiores a los 30 km/h (19 mph) aprox.

### ADVERTENCIA

La protección de ocupantes proactiva no puede sustituir la atención del conductor y únicamente funciona dentro de los límites del sistema. La protección de ocupantes proactiva no puede detectar todas las situaciones de marcha, y es posible que no reaccione, o que lo haga con retraso o inoportunamente. Si no presta la debida atención, existe el peligro de que se produzcan accidentes y lesiones graves o mortales.

- Esté siempre atento y no confíe exclusivamente en el sistema. El conductor es siempre el responsable de todas las tareas propias de la conducción.
- Tenga en cuenta las limitaciones del sistema → pág. 56.
- Adapte siempre la velocidad y la distancia respecto al vehículo precedente en función de las condiciones de visibilidad, climatológicas, de la calzada y del tráfico.

## Funciones de la protección de ocupantes proactiva

 Tenga en cuenta , al principio de este capítulo, en la página 55.

### Funciones básicas

En situaciones de marcha críticas, p. ej., en caso de frenada de emergencia o de subviraje y sobreviraje, pueden activarse las siguientes funciones por separado o a la vez:

- Tensado reversible de los cinturones de seguridad del conductor y del acompañante si se llevan colocados.
- En función del equipamiento, cierre automático del techo de cristal y de las ventanillas hasta quedar solo una rendija.
- Activación de los intermitentes de emergencia

En función de lo crítica que sea la situación de marcha, los cinturones se pueden tensar de forma individual o todos a la vez.

### Funciones adicionales en los vehículos con asistente de frenada de emergencia (Front Assist)

En los vehículos con asistente de frenada de emergencia (Front Assist) se calcula además, dentro de las limitaciones del sistema, la probabilidad de una colisión por alcance con el vehículo precedente. El sistema puede activar la protección de ocupantes proactiva si detecta que es probable una colisión por alcance o si provoca una frenada brusca.

### Funciones adicionales en los vehículos con asistente de cambio de carril (Side Assist)

En los vehículos con asistente de cambio de carril (Side Assist) se calcula además, dentro de las limitaciones del sistema, la probabilidad de una colisión por alcance por parte del vehículo que circula por detrás. Si el sistema detecta que es probable una colisión por alcance, puede activar la protección de ocupantes proactiva. Si el sistema detecta que existe riesgo de colisión, puede activar, además de las funciones básicas, los intermitentes de emergencia con una frecuencia de intermitencia rápida.

### Funciones adicionales en los vehículos con asistente para emergencias (Emergency Assist)

En los vehículos con asistente para emergencias (Emergency Assist), si el sistema no detecta actividad por parte del conductor, puede activar la protección de ocupantes proactiva.

En función del nivel de activación ajustado, se activan las siguientes funciones:

- Tensado reversible breve o permanente del cinturón del conductor si lo lleva colocado.
- En función del equipamiento, cierre automático del techo de cristal y de las ventanillas hasta quedar solo una rendija.

### Ajuste en la selección del perfil de conducción

En los vehículos con selección del perfil de conducción, la protección de ocupantes proactiva se adapta a la configuración especial del vehículo del perfil correspondiente.

### Ajuste en el sistema de infotainment



En función del equipamiento, en los ajustes del vehículo del sistema de infotainment se pueden realizar ajustes para la protección de ocupantes proactiva con todas sus funciones.

La protección de ocupantes proactiva se activa de nuevo cada vez que se conecta el encendido.

El ajuste no se puede realizar si la protección de ocupantes proactiva ya se ha adaptado a la configuración especial del vehículo.

- En el caso de objetos reflectantes, p. ej., vallas de protección, entradas de túneles, lluvia intensa o hielo.
- En el caso de animales u objetos que se detecten con dificultad.

## Problemas y soluciones



 **Tenga en cuenta**  **al principio de este capítulo, en la página 55.**

**Aparece brevemente un mensaje en la pantalla del cuadro de instrumentos.**

- La protección de ocupantes proactiva no está disponible o su funcionamiento está limitado. Apague el motor y vuelva a ponerlo en marcha.
- Si la avería persiste, acuda a un taller especializado debidamente cualificado y solicite que se revise la protección de ocupantes proactiva. Volkswagen recomienda un concesionario Volkswagen.

 En función de la anomalía de la que se trate, puede mostrarse información adicional en Estado del vehículo → pág. 42.

## Limitaciones de la protección de ocupantes proactiva

 **Tenga en cuenta**  **al principio de este capítulo, en la página 55.**

La protección de ocupantes proactiva depende de las disposiciones legales del país en cuestión y del equipamiento del vehículo.

En las siguientes situaciones la protección de ocupantes proactiva no se encuentra disponible o solo de forma limitada:

- El ESC, los pretensores reversibles de los cinturones → pág. 49 o la unidad de control del airbag → pág. 56 no funcionan correctamente.
- El ASR está desactivado o el funcionamiento del ESC está limitado → pág. 237.
- Se ha ajustado el perfil de conducción *Offroad*.
- Hay una avería en el asistente de frenada de emergencia (Front Assist) o su funcionamiento está limitado.
- Hay una avería en el asistente de cambio de carril (Side Assist) o su funcionamiento está limitado.
- Hay una avería en el asistente para emergencias (Emergency Assist) o su funcionamiento está limitado.
- La marcha atrás está engranada.

## Sistema de airbags

### Introducción al tema

Los airbags no sustituyen a los cinturones de seguridad, que deberán llevarse siempre colocados.

Los airbags solo pueden proporcionar una protección adicional a los ocupantes del vehículo si el asiento, los cinturones de seguridad, los apoyacabezas y el volante (en el caso del conductor) están ajustados correctamente y se utilizan de manera adecuada.

Los airbags no se disparan en cualquier colisión que cause daños perceptibles en el vehículo.

Situaciones en las que los airbags no se siempre se disparan:

- Si el encendido está desconectado en el momento de una colisión.
- En el caso de colisiones frontales leves.
- En el caso de colisiones laterales leves.
- En el caso de colisiones traseras.
- En el caso de vuelco del vehículo.
- En el caso de colisiones a poca velocidad.

No se pueden descartar lesiones, como hinchazones, contusiones, quemaduras o desolladuras, por efecto del airbag al dispararse.

### **ADVERTENCIA**

El riesgo de sufrir lesiones al dispararse los airbags aumenta si hay algún objeto entre los ocupantes del vehículo y la zona de despliegue de los airbags, ya que el objeto en cuestión modifica dicha zona. Si se produjera un frenazo, una maniobra brusca o un accidente, los objetos podrían entrar en la zona de despliegue de los airbags y, si estos se disparasen, salir lanzados peligrosamente por el habitáculo.

- No lleve nunca objetos en las manos ni en el regazo durante la marcha.
- No transporte nunca objetos encima del asiento del acompañante.

### **ADVERTENCIA**

una vez se disparan, pierden su efecto protector y tienen que sustituirse. Sin la protección de los airbags, aumenta el riesgo de sufrir lesiones en frenazos, maniobras bruscas y accidentes.

- Encargue inmediatamente la sustitución de los airbags que se hayan disparado y de las piezas del sistema que hayan resultado afectadas por piezas nuevas autorizadas por Volkswagen para este vehículo.
- Encargue las reparaciones y modificaciones necesarias en el vehículo solo a talleres especializados cualificados para ello. Estos disponen de los equipos de diagnóstico, la información sobre reparaciones y las herramientas que se precisan, así como de personal cualificado. Volkswagen recomienda un concesionario Volkswagen.
- No monte nunca en el vehículo piezas de airbags desmontadas de vehículos al final de su vida útil ni procedentes de plantas de reciclaje.
- No modifique nunca ningún componente del sistema de airbags.

### **ADVERTENCIA**

Al dispararse los airbags podría desprenderse un polvo fino y formarse vapor. Esto es normal y no significa que se haya producido un incendio en el vehículo. El polvo fino puede irritar la piel y las membranas mucosas de los ojos, así como provocar dificultades respiratorias, especialmente en personas que padezcan o hayan padecido asma u otras deficiencias respiratorias.

- Para reducir las dificultades respiratorias, salga del vehículo o abra las ventanillas o las puertas para respirar aire fresco.



- Si ha estado en contacto con el polvo, lávese las manos y la cara con jabón suave y agua antes de comer.
- Si el polvo entrara en contacto con los ojos o heridas abiertas, enjuáguelos con agua.

### **ADVERTENCIA**

Si se utilizan productos de limpieza con disolventes, las superficies de las zonas donde van montados los airbags se vuelven porosas. En un accidente con disparo de airbag podrían desprenderse piezas de plástico, salir lanzadas por el habitáculo y causar lesiones graves.

- No utilice nunca productos que contengan disolventes para limpiar el tablero de instrumentos y las superficies de las zonas donde van montados los airbags.

## Testigo de control

 **Tenga en cuenta** , al principio de este capítulo, en la página 56.

### Comprobación del funcionamiento



Al conectar el encendido se enciende brevemente el testigo de control amarillo en la pantalla del cuadro de instrumentos a modo de comprobación del funcionamiento y se apaga al cabo de unos segundos.

### Avería en el sistema de airbags o de los pretensores de los cinturones



El testigo de control amarillo se enciende y permanece encendido. Además, puede que se muestre un mensaje en la pantalla del cuadro de instrumentos. Se ha detectado una anomalía en el funcionamiento de al menos un airbag o un pretensor del cinturón.

1. Acuda a un taller especializado debidamente cualificado y solicite que se revise el sistema de airbags y de los pretensores de los cinturones. Volkswagen recomienda un concesionario Volkswagen.

### Sistema de airbags o de los pretensores de los cinturones desactivado con un equipo de diagnóstico



Tras conectar el encendido, el testigo de control amarillo se enciende durante aprox. 4 segundos y, a continuación, parpadea durante aprox. otros 12. Además, puede que se muestre un mensaje en la pantalla del cuadro de instrumentos.

Al menos un airbag o un pretensor del cinturón se ha desactivado con un equipo de diagnóstico.

1. Acuda a un taller especializado debidamente cualificado y solicite que se compruebe si el sistema de airbags o de los pretensores de los cinturones debe permanecer desactivado. Volkswagen recomienda un concesionario Volkswagen.

## Ubicaciones y zonas de despliegue

📖 **Tenga en cuenta** ⚠️, al principio de este capítulo, en la página 56.

Su ubicación viene indicada con la inscripción "AIRBAG".

Al dispararse, los airbags frontales ocupan las zonas en rojo (zonas de despliegue) en las figuras de los airbags. Por este motivo, no deposite ni fije nunca objetos en estas zonas → ⚠️.

### ⚠️ ADVERTENCIA

Al dispararse, el airbag se infla en milésimas de segundo a gran velocidad. Y, al hacerlo, puede lanzar por el habitáculo los objetos que se encuentren en su radio de acción. Esto puede provocar lesiones graves.

- Mantenga siempre despejadas las zonas de despliegue de los airbags.
- No fije nunca objetos sobre las cubiertas de los airbags ni en las zonas de despliegue de estos.
- No pegue nada ni revista o modifique en modo alguno los lugares de montaje de los airbags ni las superficies de las zonas de despliegue de los mismos.
- No permita que entre los ocupantes del vehículo y las zonas de despliegue de los airbags se interpongan otras personas, animales u objetos. Asegúrese de que esto también lo cumplan todos los ocupantes del vehículo, incluidos los niños.
- No fije ningún objeto, como un dispositivo de navegación portátil, en la zona del parabrisas situada por encima del airbag frontal del acompañante.
- No gire los parasoles hacia las ventanillas cuando lleve objetos en los mismos, p. ej., un bolígrafo o el mando para apertura del garaje.
- En las ventanillas, monte únicamente cortinillas parasol que hayan sido autorizadas de forma expresa para este vehículo.

- En los colgadores del vehículo cuelgue solo prendas de vestir ligeras. No guarde objetos pesados ni afilados en los bolsillos de estas prendas.
- No monte ningún accesorio en las puertas.

### ⚠️ ADVERTENCIA

La manipulación inapropiada de los asientos puede impedir el funcionamiento correcto de los airbags y causar lesiones graves.

- No desmonte nunca del vehículo los asientos delanteros ni modifique componentes de los mismos.
- No ejerza excesiva fuerza sobre los laterales del respaldo.
- No utilice nunca tapizados ni fundas que no hayan sido autorizados de forma expresa para los asientos de este vehículo.
- Encargue inmediatamente a un taller especializado debidamente cualificado la reparación de los daños que se produzcan en los tapizados de los asientos o en la costura por la zona de los airbags. Volkswagen recomienda un concesionario Volkswagen.

## Airbags frontales

📖 **Tenga en cuenta** ⚠️, al principio de este capítulo, en la página 56.

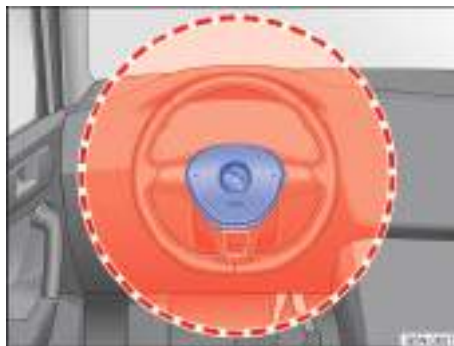

Fig. 41 En el lado del conductor: ubicación y zona de despliegue del airbag frontal del conductor.



Fig. 42 En el lado del acompañante: ubicación y zona de despliegue del airbag frontal del acompañante.

### ⚠ ADVERTENCIA

Ir sentado en una posición incorrecta puede impedir el funcionamiento correcto de los airbags frontales y provocar lesiones graves.

- Durante la conducción, sujete siempre el volante por los lados, por su parte exterior, con las manos en la posición equivalente a las 9 y las 3 horas.
- Ajuste el asiento del conductor de forma que quede una distancia mínima de 25 cm (aprox. 10 in) entre el tórax y el centro del volante. Si no puede mantener esta distancia por condicionamientos físicos, póngase sin falta en contacto con un taller especializado debidamente cualificado. Volkswagen recomienda un concesionario Volkswagen.
- Ajuste el asiento del acompañante de modo que quede a la mayor distancia posible del tablero de instrumentos.

## Activar y desactivar el airbag frontal del acompañante

📖 Tenga en cuenta ⚠, al principio de este capítulo, en la página 56.



Fig. 43 En el tablero de instrumentos, en el lado del acompañante: conmutador de llave para desactivar y activar el airbag frontal del acompañante.

**¡Si fija un asiento para niños orientado en el sentido contrario al de la marcha en el asiento del acompañante, desactive sin falta el airbag frontal del acompañante!**

Tenga en cuenta las disposiciones específicas del país en cuestión sobre la utilización de los asientos para niños en el asiento del acompañante → pág. 64.

La desactivación del airbag frontal del acompañante no está disponible en todos los países. Si el vehículo no dispone de conmutador de llave, el airbag frontal del acompañante solo puede desactivarse en un taller especializado cualificado para ello. Volkswagen recomienda un concesionario Volkswagen.

### Airbag frontal del acompañante activado



Fig. 44 En la consola central: testigo de control de la activación del airbag frontal del acompañante (en función del país).

**ON** El testigo de control amarillo que indica que el airbag frontal del acompañante está activado se enciende du-

rante aprox. 60 segundos tras conectar el encendido o tras activar el airbag frontal del acompañante con el conmutador de llave → fig. 44 y, a continuación, se apaga automáticamente.

Se ha activado el airbag frontal del acompañante.

1. Compruebe si el airbag frontal del acompañante debe permanecer activado.

#### Airbag frontal del acompañante desactivado



**Fig. 45** En la consola central: testigo de control de la desactivación del airbag frontal del acompañante (en función del país).



**OFF**  El testigo de control amarillo está encendido permanentemente → fig. 45. Se ha desactivado el airbag frontal del acompañante.

1. Compruebe si el airbag frontal del acompañante debe permanecer desactivado, p. ej., cuando utilice un asiento para niños en el asiento del acompañante.

#### Activar el airbag frontal del acompañante

1. Desconecte el encendido.
2. Abra la puerta del acompañante.
3. Despliegue por completo el paletón de la llave del vehículo.  
**O bien:** extraiga la llave de emergencia de la llave del vehículo → pág. 80.
4. Introduzca el paletón hasta el segundo encastre del conmutador de llave → fig. 43.

El paletón no queda introducido por completo → .

5. Sin ejercer mucha fuerza, gire la llave del vehículo o la de emergencia a la posición .
6. Extraiga la llave del vehículo del conmutador y pliegue el paletón → .

**O bien:** extraiga la llave de emergencia del conmutador y guárdela de nuevo en la llave del vehículo → .

7. Cierre la puerta del acompañante.



El testigo de control amarillo PASSENGER AIR BAG  se enciende y, al cabo de aprox. 60 segundos, se apaga → pág. 57.

8. Compruebe que, con el encendido conectado, el testigo de control amarillo PASSENGER AIR BAG  no esté encendido → pág. 57.

#### Desactivar el airbag frontal del acompañante

1. Desconecte el encendido.
2. Abra la puerta del acompañante.
3. Despliegue por completo el paletón de la llave del vehículo.  
**O bien:** extraiga la llave de emergencia de la llave del vehículo → pág. 80.
4. Introduzca el paletón hasta el segundo encastre del conmutador de llave → fig. 43.

El paletón no queda introducido por completo → .

5. Sin ejercer mucha fuerza, gire la llave del vehículo o la de emergencia a la posición .
6. Extraiga la llave del vehículo del conmutador y pliegue el paletón → .



**O bien:** extraiga la llave de emergencia del conmutador y guárdela de nuevo en la llave del vehículo → .

7. Cierre la puerta del acompañante.

El testigo de control amarillo PASSENGER AIR BAG  permanecerá encendido mientras el encendido esté conectado → pág. 57.

#### Señal identificadora de la desactivación del airbag frontal del acompañante

La desactivación del airbag frontal del acompañante solo se indica mediante el testigo de control amarillo PASSENGER AIR BAG , que permanece encendido → pág. 57.

Si, estando desactivado el airbag frontal del acompañante, el testigo de control amarillo PASSENGER AIR BAG  no permanece encendido o se enciende junto con el testigo de control amarillo  de la pantalla del cuadro de instrumentos, es posible que haya una avería en el sistema de airbags. Por ello, no monte ningún sistema de retención para niños en el asiento del acompañante por motivos de seguridad. El airbag frontal del acompañante podría dispararse en caso de accidente → .

## ⚠ PELIGRO

Tenga en cuenta las importantes advertencias de seguridad relativas al airbag frontal del acompañante → pág. 64.

## ⚠ PELIGRO

Si se produce un accidente estando el airbag desactivado, el acompañante sufrirá lesiones graves o mortales. Por ello, no desactive el airbag frontal del acompañante salvo en casos especiales.

- Desactive el airbag frontal del acompañante solamente cuando, en casos excepcionales, vaya fijado un asiento para niños orientado en el sentido contrario al de la marcha en el asiento del acompañante. Vuelva a activar el airbag frontal del acompañante en cuanto deje de utilizarse el asiento para niños orientado en el sentido contrario al de la marcha en el asiento del acompañante.
- Desactive el airbag frontal del acompañante solo cuando, en casos excepcionales y en función del equipamiento, el respaldo del asiento del acompañante esté abatido hacia delante. Active de nuevo el airbag frontal del acompañante en cuanto el respaldo vuelva a estar levantado.
- Para evitar dañar el sistema, active y desactive el airbag frontal del acompañante únicamente con el encendido desconectado.
- Como conductor, asegúrese siempre de que el conmutador de llave esté en la posición correcta.

## ⚠ ADVERTENCIA

Si hay una avería en el sistema de airbags, probablemente el airbag no se disparará correctamente, no se disparará en absoluto o lo hará inesperadamente, lo que podría causar lesiones graves o mortales.

- En caso de avería, encargue inmediatamente una revisión del sistema de airbags a un taller especializado cualificado para ello. Volkswagen recomienda un concesionario Volkswagen.
- Si se avería el sistema de airbags, no monte nunca un asiento para niños en el asiento del acompañante y, si hay uno montado, desmóntelo.

## ⚠ ADVERTENCIA

Si se deja la llave del vehículo o la de emergencia introducida en el conmutador de llave durante la marcha y se producen sacudidas, la llave podría girarse accidentalmente en el conmutador y, dado el caso, activar el airbag frontal del acompañante. El airbag frontal del acompañante podría dispararse

inesperadamente, lo que podría causar lesiones graves o mortales.

- Antes de conectar el encendido, extraiga siempre la llave del vehículo o la de emergencia del conmutador de llave.

## ⓘ AVISO

Si no se introduce el paletón de la llave lo suficiente en el conmutador, se podría dañar este al girar la llave.

- Introduzca el paletón de la llave hasta el segundo encastre del conmutador de llave.

## ⓘ AVISO

Si se deja la llave del vehículo o la de emergencia introducida en el conmutador, al cerrar la puerta del acompañante se pueden producir daños en el guardacostas interior de la puerta, el tablero de instrumentos, el conmutador y la llave.

- Antes de cerrar la puerta del acompañante, extraiga siempre la llave del vehículo o la de emergencia del conmutador de llave. <

## Airbags laterales

📖 Tenga en cuenta ⚠, al principio de este capítulo, en la página 56.



Fig. 46 En el lateral de ambos asientos delanteros: ubicación y zona de despliegue del airbag lateral.



Fig. 47 En el habitáculo, a ambos lados del vehículo: zona de despliegue del airbag lateral delantero.

## Airbag para las rodillas

Tenga en cuenta ⚠, al principio de este capítulo, en la página 56.



Fig. 50 En el lado del conductor: ubicación del airbag para las rodillas (en función del equipamiento).

## Airbags para la cabeza

Tenga en cuenta ⚠, al principio de este capítulo, en la página 56.



Fig. 48 A ambos lados de los vehículos de 5 plazas: ubicación y zona de despliegue del airbag para la cabeza.



Fig. 49 A ambos lados de los vehículos de 7 plazas: ubicación y zona de despliegue del airbag para la cabeza.



Fig. 51 En el lado del conductor: zona de despliegue del airbag para las rodillas (en función del equipamiento).

## ⚠ ADVERTENCIA

Ir sentado en una posición incorrecta puede impedir la efectividad del airbag para las rodillas y provocar lesiones graves.

- Desplace los asientos del conductor y del acompañante todo lo posible hacia atrás de forma que quede una distancia mínima de 10 cm (aprox. 4 in) entre las rodillas y el lugar donde va montado el airbag para las mismas. Si no puede mantener esta distancia por condicionamientos físicos, póngase sin falta en contacto con un taller especializado debidamente cualificado. Volkswagen recomienda un concesionario Volkswagen.



# Transportar niños de forma segura

## Introducción al tema

Los asientos para niños reducen el riesgo de sufrir lesiones en caso de accidente. Por ello, utilice siempre estos asientos para transportar a los niños!

Tenga en cuenta lo siguiente:

- Los asientos para niños se clasifican en diferentes grupos en función de la estatura, la edad y el peso del niño.
- Existen diferentes sistemas de fijación para fijar los asientos para niños al vehículo.

Por motivos de seguridad, los asientos para niños deberían montarse siempre en el asiento trasero → pág. 64.

Volkswagen recomienda utilizar los asientos para niños de su gama de accesorios. Estos asientos han sido diseñados y probados para su utilización en vehículos Volkswagen.

Para más información sobre los asientos para niños de la gama de accesorios, póngase en contacto con un concesionario Volkswagen o visite el sitio web de Volkswagen.

## ⚠ ADVERTENCIA

Si los niños no van protegidos con un sistema de retención, o no lo suficiente, pueden sufrir lesiones graves o mortales en caso de frenazos, maniobras bruscas o accidente.

- Transporte a los niños menores de 12 años o con una estatura inferior a 150 cm (aprox. 4 ft, 11 in) en un asiento para niños adecuado. Tenga en cuenta las disposiciones específicas al respecto del país en cuestión.
- Proteja siempre a los niños utilizando un asiento para niños adecuado. El asiento tiene que ser adecuado para la estatura, la edad y el peso del niño.
- Tenga en cuenta las indicaciones del asiento para niños a la hora de fijar este en el vehículo y sujetar al niño en dicho asiento.
- No transporte nunca a varios niños a la vez en un mismo asiento para niños.
- En ningún caso lleve a un niño o a un bebé en el regazo.
- No deje nunca a ningún niño sentado en el asiento para niños sin vigilancia.
- No permita nunca que los niños viajen sin ir protegidos por un sistema de retención, ni que du-

rante la marcha se pongan de pie en el vehículo o de rodillas en los asientos, ni que adopten una posición incorrecta durante la marcha. Esto es especialmente importante si el niño viaja en el asiento del acompañante. Si se produjera un accidente, el niño podría sufrir lesiones muy graves o causárselas a otros.

- Para que el asiento para niños pueda ofrecer la máxima protección posible, es muy importante que el cinturón de seguridad vaya colocado correctamente. Tenga en cuenta sin falta las indicaciones del fabricante del asiento para niños relativas a la colocación correcta de la banda del cinturón. Si el cinturón de seguridad está mal colocado, puede provocar lesiones incluso en accidentes leves.
- Después de un accidente, sustituya los asientos para niños que se estuvieran utilizando en el momento de producirse el mismo, pues podrían haber sufrido daños no perceptibles a simple vista.

## Tipos de asientos para niños

📖 Tenga en cuenta ⚠, al principio de este capítulo, en la página 63.

Utilice únicamente aquellos asientos para niños que estén homologados oficialmente y sean adecuados para el niño en cuestión.

### Normas sobre los asientos para niños

En los países que aplican la normativa de la Unión Europea rige el reglamento ECE-R 44 o ECE-R 129 para los asientos para niños. Ambos reglamentos son válidos. Los asientos para niños homologados según estos reglamentos llevan la etiqueta de homologación naranja de la ECE. En la etiqueta de la ECE pueden figurar, entre otros, los siguientes datos del asiento para niños:

- Grupo según el peso
- Clase según el tamaño
- Categoría de homologación (universal, semiuniversal, específica para un vehículo o i-Size)
- Número de homologación

En el caso de los asientos para niños homologados según el reglamento ECE-R 44, el número de homologación de ocho cifras que figura en la etiqueta de homologación de la ECE tiene que comenzar por 03 o 04. Esto indica que el asiento está permitido. Aquellos asientos para niños más antiguos cuyo número de homologación comience por 01 o 02 ya no están permitidos.

## Asientos para niños por grupos de peso



Fig. 52 Representación de algunos asientos para niños.

Grupo	Peso del niño
Grupo 0	Hasta 10 kg
Grupo 0+	Hasta 13 kg
Grupo 1	De 9 a 18 kg
Grupo 2	De 15 a 25 kg
Grupo 3	De 22 a 36 kg

- **Grupo de peso 0/0+:** Desde el nacimiento hasta aprox. los 18 meses de edad, lo más apropiado es utilizar las sillas portabebés orientadas en el sentido contrario al de la marcha → fig. 52 del grupo 0/0+ o 0/1.
- **Grupo de peso 1:** Una vez alcanzado el límite de peso del grupo anterior, lo más apropiado es utilizar los asientos para niños del grupo 1 (hasta aprox. los 4 años) y del grupo 1/2 (hasta aprox. los 7 años) con un sistema de arneses de sujeción integrado.
- **Grupos de peso 2/3:** A los grupos 2 y 3 pertenecen los asientos para niños con respaldo y los cojines elevadores sin respaldo. Los asientos para niños con respaldo ofrecen una protección mayor que los cojines elevadores sin respaldo debido a que llevan integrada una guía para la banda del cinturón de seguridad y unos protectores de impacto lateral. Volkswagen recomienda utilizar por ello asientos para niños con respaldo. Los asientos para niños del grupo 2 son apropiados para niños hasta los 7 años aprox., y los asientos para niños del grupo 3, para niños a partir de los 7 años aprox.

Si se utiliza un asiento para niños del grupo 2 o uno para niños con una estatura superior a 100 cm (3 ft, 3 in) con respaldo, hay que utilizar además el cuarto punto de fijación del asiento para niños, si lo tuviera, para el cinturón de seguridad. Tenga en cuenta las instrucciones de uso del asiento para niños.

No todos los niños caben en el asiento del grupo de peso al que pertenecen ni todos los asientos para niños son adecuados para todos los vehículos. Por ello, compruebe siempre que el niño quepa bien en el

asiento para niños y que este se pueda fijar de forma segura en el vehículo.

## Asientos para niños por categorías de homologación

Los asientos para niños pueden tener la categoría de homologación “universal” (según los reglamentos ECE-R 44 y ECE-R 129), “semiuniversal”, “específica para un vehículo” (ambas según el reglamento ECE-R 44) o “i-Size” (según el reglamento ECE-R 129).

- **Universal:** Los asientos para niños con la homologación “universal” se pueden montar en todos los vehículos. No es necesario consultar ninguna lista de modelos. En el caso de la homologación universal para ISOFIX, el asiento para niños deberá fijarse adicionalmente con un cinturón de fijación superior (Top Tether).
- **Semiuniversal:** La homologación “semiuniversal” exige, además de los requisitos estándares de la homologación universal, unos dispositivos de seguridad para fijar el asiento para niños que requieren unos test adicionales. Los asientos para niños con la homologación “semiuniversal” llevan incluida una lista de los modelos de vehículos en los que se pueden montar.
- **Específica para un vehículo:** La homologación específica para un vehículo exige un test dinámico del asiento para niños para cada modelo de vehículo por separado. Los asientos para niños con la homologación “específica para un vehículo” incluyen también una lista con los modelos de vehículos en los que se pueden montar.
- **i-Size:** Los asientos para niños con la homologación “i-Size” deberán cumplir los requisitos de montaje y seguridad prescritos en el reglamento ECE-R 129. Los fabricantes de asientos para niños le podrán indicar qué asientos tienen la homologación i-Size para este vehículo. <

## Montar y utilizar un asiento para niños

📖 Tenga en cuenta ⚠️ al principio de este capítulo, en la página 63.

### Disposiciones específicas en función del país

Las normas y disposiciones sobre la utilización de los asientos para niños y sus posibilidades de fijación varían en función del país. No en todos los países está permitido llevar niños en el asiento del acompañante. Las disposiciones y normativas legales tienen siempre prioridad sobre las descripciones de este manual de instrucciones.

### Indicaciones para el montaje de un asiento para niños

Cuando monte un asiento para niños, tenga en cuenta las siguientes indicaciones generales. Son válidas para todos los asientos para niños, independientemente del sistema de fijación del que dispongan.

- Lea y tenga en cuenta las instrucciones del fabricante del asiento para niños → .
- Lo mejor es que monte el asiento para niños en la plaza situada detrás del asiento del acompañante para que el niño pueda bajar del vehículo por el lado de la acera.
- Ajuste la altura del cinturón de seguridad de modo que la banda del mismo se adapte al asiento para niños de forma natural, sin desviarse mucho. Si está montado un asiento para niños orientado en el sentido contrario al de la marcha, sitúe el regulador de la altura del cinturón en la posición más baja.
- Si monta el asiento para niños orientado en el sentido contrario al de la marcha en el asiento del acompañante, desactive el airbag frontal del acompañante.
- Si monta el asiento para niños en el asiento del acompañante, desplace este asiento completamente hacia atrás y súbalo al máximo. Coloque el respaldo del asiento en posición vertical → pág. 103.
- Deje siempre suficiente espacio libre alrededor del asiento para niños. En caso necesario, ajuste convenientemente el asiento de delante teniendo en cuenta sin falta las indicaciones sobre la posición correcta del asiento del conductor y del acompañante → pág. 48.
- El respaldo del asiento para niños deberá quedar lo más pegado posible al respaldo del asiento del vehículo. Dado el caso, ajuste la inclinación del respaldo del asiento del vehículo de forma que el asiento para niños quede completamente pegado a él. Si, una vez montado, el asiento para niños topa con el apoyacabezas del vehículo y por ello no puede quedar pegado al respaldo, suba dicho apoyacabezas hasta el tope o desmóntelo y guárdelo en el vehículo de forma segura → pág. 103.
- Tras montar correctamente el asiento para niños, no modifique más los ajustes de la plaza correspondiente del vehículo. Si se modifican los ajustes de dicha plaza, hay que comprobar el montaje del asiento para niños y, dado el caso, adaptarlo.
- Cuando se utilice un asiento para niños en una plaza del vehículo, no se deberá utilizar ninguna función de dicha plaza, como la de masaje → pág. 118 o la calefacción del asiento → pág. 144.

### Adhesivo relativo al airbag



Fig. 53 En el parasol: etiqueta adhesiva relativa al airbag (representación esquemática).



Fig. 54 En el pilar B: etiqueta adhesiva relativa al airbag (representación esquemática).

En el vehículo puede haber unos adhesivos con información importante acerca del airbag frontal del acompañante. La información puede variar según el país. Los adhesivos pueden ir pegados en los siguientes lugares:

- en el parasol del conductor y, dado el caso, en el del acompañante → fig. 53;
- en el pilar B del lado del acompañante → fig. 54.

Antes de montar un asiento para niños orientado en el sentido contrario al de la marcha, tenga siempre en cuenta las advertencias → .

### Peligros de transportar a un niño en el asiento del acompañante

Si se utiliza un **asiento para niños orientado en el sentido contrario al de la marcha** y se dispara el airbag frontal del acompañante, podrían producirse lesiones muy graves o mortales → .

Únicamente utilice asientos para niños orientados en el sentido contrario al de la marcha en el asiento del acompañante si el airbag frontal de este asiento está desactivado → pág. 56. La desactivación del airbag frontal del acompañante se indica mediante el testigo de control PASSENGER AIR BAG **OFF** , situado en el campo de visión del conductor, que permanece encendido en amarillo → pág. 57.

La desactivación del airbag frontal del acompañante no está disponible en todos los países → pág. 59.

Si utiliza un asiento para niños **orientado en el sentido de la marcha**, no desactive el airbag frontal del acompañante. Al montar el asiento para niños, deje la mayor distancia posible respecto al airbag frontal del acompañante. Si se dispara el airbag frontal del acompañante, se pueden producir lesiones graves →

No todos los asientos para niños están homologados para su utilización en el asiento del acompañante. El asiento para niños tiene que estar especialmente autorizado por el fabricante para su utilización en el asiento del acompañante de vehículos con airbags frontales y laterales. En los concesionarios Volkswagen se puede consultar una lista actualizada de los asientos para niños que están homologados.

### PELIGRO

Tenga en cuenta las importantes advertencias de seguridad relativas al airbag frontal del acompañante → pág. 59.

### PELIGRO

Si se utiliza un asiento para niños orientado en el sentido contrario al de la marcha en el asiento del acompañante, aumenta el riesgo de que el niño sufra lesiones graves, muy graves o mortales en caso de accidente.

- No utilice nunca un asiento para niños montado en el sentido contrario al de la marcha en el asiento del acompañante si el airbag frontal de este asiento está activado.
- Desactive el airbag frontal del acompañante cuando desee montar un asiento para niños en el asiento del acompañante. Si el airbag frontal del acompañante no se puede desactivar, no utilice en ningún caso un asiento para niños orientado en el sentido contrario al de la marcha.
- Para dejar la mayor distancia posible respecto al airbag frontal del acompañante, desplace el asiento del acompañante hasta el tope hacia atrás y súbalo al máximo.
- Coloque el respaldo del asiento del vehículo en posición vertical.
- Ajuste la altura del cinturón de seguridad de modo que la banda del mismo se adapte al asiento para niños de forma natural, sin desviarse mucho. Si está montado un asiento para niños orientado en el sentido contrario al de la marcha, sitúe el dispositivo de ajuste de la altura del cinturón en la posición más baja.

- Utilice únicamente asientos para niños que estén autorizados por el fabricante para su utilización en asientos del acompañante con airbags frontal y lateral.

### ADVERTENCIA

Si el asiento para niños se monta incorrectamente, existe peligro de que se produzcan lesiones.

- Tenga en cuenta y siga siempre las instrucciones de montaje y las advertencias del fabricante del asiento para niños.

### ADVERTENCIA

Si se utiliza un asiento para niños orientado en el sentido de la marcha en el asiento del acompañante, existe peligro de que se produzcan lesiones.

- Para dejar la mayor distancia posible respecto al airbag frontal del acompañante, desplace el asiento del acompañante hasta el tope hacia atrás y súbalo al máximo.
- Coloque el respaldo del asiento del vehículo en posición vertical.
- Ajuste la altura del cinturón de seguridad de modo que la banda del mismo se adapte al asiento para niños de forma natural, sin desviarse mucho. Si está montado un asiento para niños orientado en el sentido contrario al de la marcha, sitúe el dispositivo de ajuste de la altura del cinturón en la posición más baja.
- Utilice únicamente asientos para niños que estén autorizados por el fabricante para su utilización en asientos del acompañante con airbags frontal y lateral.

### ADVERTENCIA

Si se dispara un airbag lateral o para la cabeza, puede causar lesiones.

- Asegúrese de que el niño no se encuentre en las zonas de despliegue de los airbags → pág. 56.
- No deje nada en la zona de despliegue de los airbags.

## Sistemas de fijación

**Tenga en cuenta** , al principio de este capítulo, en la página 63.

Dependiendo del país, se utilizan diferentes sistemas de fijación para montar los asientos para niños de forma segura.

Para fijar los asientos para niños en el vehículo, utilice únicamente los sistemas de fijación que se describen aquí.

#### Síntesis de los sistemas de fijación

— **ISOFIX/i-Size:** ISOFIX e i-Size son sistemas de fijación normalizados que permiten una fijación rápida y segura de los asientos para niños en el vehículo. La fijación ISOFIX o i-Size establece una unión rígida entre el asiento para niños y la carrocería.

El asiento para niños cuenta con dos estribos de fijación rígidos llamados conectores. Estos conectores encastran en unos anclajes ISOFIX que se encuentran entre la banqueta y el respaldo del asiento trasero del vehículo, en las plazas laterales → pág. 67. Dado el caso, hay que complementar la fijación ISOFIX con un cinturón de fijación superior (Top Tether) o una pata de apoyo.

— **Cinturón de seguridad de tres puntos de anclaje**  
Siempre que sea posible, es preferible fijar los asientos para niños con el sistema ISOFIX que con un cinturón de seguridad de tres puntos de anclaje → pág. 71.

Fijaciones adicionales:

— **Top Tether:** El cinturón de fijación superior se guía por encima del respaldo del asiento trasero y se fija con un gancho a un punto de anclaje que se encuentra en la parte trasera del asiento trasero → pág. 70. Los anclajes para la fijación del cinturón Top Tether vienen señalizados con el símbolo de un ancla.

— **Pata de apoyo:** Algunos asientos para niños se apoyan en el piso del vehículo con una pata de apoyo. Esta pata impide que el asiento para niños se vuelque hacia delante en caso de impacto. Solo está permitido utilizar los asientos para niños provistos de pata de apoyo en el asiento del acompañante y en los asientos laterales de la segunda fila → .

#### Sistemas recomendados para fijar los asientos para niños

Volkswagen recomienda fijar los asientos para niños como sigue:

— **Asiento para niños orientado en el sentido contrario al de la marcha:**

- ISOFIX/i-Size y Top Tether
- ISOFIX/i-Size y pata de apoyo

— **Asiento para niños del grupo 1 orientado en el sentido de la marcha y asientos para niños i-Size con una estatura inferior a 105 cm (3 ft, 5 in):**

- ISOFIX/i-Size y Top Tether
- ISOFIX/i-Size y pata de apoyo

— **Asiento para niños del grupo 2/3 orientado en el sentido de la marcha y asientos para niños i-Size con una estatura superior a 100 cm (3 ft, 3 in):**

- ISOFIX/i-Size y, dado el caso, Top Tether
- ISOFIX/i-Size y, dado el caso, pata de apoyo

#### ADVERTENCIA

Si los niños no van protegidos con un sistema de retención, o no lo suficiente, pueden sufrir lesiones graves o mortales en caso de frenazos, maniobras bruscas o accidente.

- Tenga en cuenta las indicaciones del asiento para niños a la hora de fijar este en el vehículo y sujetar al niño en dicho asiento.

#### ADVERTENCIA

La utilización incorrecta de la pata de apoyo puede provocar lesiones graves o mortales.

- Asegúrese de que la pata de apoyo esté instalada de forma correcta y segura.
- Tenga en cuenta y siga siempre las instrucciones de montaje y las advertencias del fabricante del asiento para niños.

#### ADVERTENCIA

Los anclajes para los sistemas de retención para niños están diseñados para soportar solo las cargas generadas por los sistemas de retención montados correctamente. No está permitido en ningún caso utilizar estos anclajes para fijar cinturones de seguridad, correas, equipamiento u otros objetos al vehículo. 

## Fijar un asiento para niños con ISOFIX o i-Size

 Tenga en cuenta , al principio de este capítulo, en la página 63.

#### Cuadro sinóptico para el montaje con ISOFIX o i-Size

La señalización de los puntos de anclaje ISOFIX o i-Size depende del equipamiento y del país en cuestión.

En la siguiente tabla se indican las posibilidades de montaje de los asientos para niños ISOFIX o i-Size en los puntos de anclaje de las diferentes plazas.

Grupo	Orientación del asiento para niños	Clase según el tamaño/clase ISO-FIX	Asiento del acompañante	Plazas laterales de la segunda fila de asientos	Plaza central de la segunda fila de asientos	Plazas de la tercera fila de asientos
Grupo 0: hasta 10 kg	Orientado en el sentido contrario al de la marcha	E/R1	X	IL-SU	X	X
Grupo 0+: hasta 13 kg	Orientado en el sentido contrario al de la marcha	E/R1 D/R2	X	IL-SU	X	X
		C/R3				
Grupo 1: de 9 a 18 kg	Orientado en el sentido contrario al de la marcha	D/R2	X	IL-SU, IUF	X	X
		C/R3				
		B/F2 B1/F2X A/F3				
Grupo 2: de 15 a 25 kg	Orientado en el sentido de la marcha	-	X	IL-SU	X	X
Grupo 3: de 22 a 36 kg	Orientado en el sentido de la marcha	-	X	IL-SU	X	X
Sistema de retención para niños i-Size	Orientado en el sentido contrario al de la marcha	-/R2	X	i-U	X	X
	Orientado en el sentido de la marcha	-/B2, F2X	X	i-U	X	X
Cojín elevador	Orientado en el sentido de la marcha	-/B2, B3	X	i-B	X	X

— **Clase según el tamaño:** La indicación de la clase según el tamaño corresponde al peso corporal autorizado para el asiento para niños. En los asientos para niños con la homologación "universal" o "semiuniversal", la clase según el tamaño viene indicada en la etiqueta de homologación de la

ECE. La indicación de la clase según el tamaño figura en el asiento para niños correspondiente.

- **X:** Plaza no adecuada para la fijación de un asiento para niños ISOFIX o i-Size de este grupo.
- **IL-SU:** Plaza adecuada para el montaje de un asiento para niños ISOFIX con la homologación

“semiuniversal”. Tenga en cuenta la lista de vehículos del fabricante del asiento para niños.

- **IUF:** Plaza adecuada para el montaje de un asiento para niños ISOFIX con la homologación “universal”.
- **i-U:** Plaza adecuada para el montaje de un asiento para niños i-Size orientado en el sentido de la marcha o en el contrario con la homologación “universal”.
- **i-UF:** Plaza adecuada para el montaje de un asiento para niños i-Size orientado en el sentido de la marcha con la homologación “universal”.
- **i-B:** Plaza adecuada para el montaje de un cojín elevador ISOFIX del grupo 2/3 orientado en el sentido de la marcha o un asiento para niños i-Size orientado también en este sentido para niños con una estatura de entre 100 y 150 cm (aprox. 3 ft, 3 in y 4 ft, 11 in).

### Montar un asiento para niños con ISOFIX o i-Size

La ubicación de los puntos de anclaje inferiores viene indicada con el símbolo de ISOFIX o el de i-Size.



Señalización de los puntos de anclaje ISOFIX para los asientos para niños en las plazas del asiento trasero.



Señalización de los puntos de anclaje i-Size para los asientos para niños en las plazas del asiento trasero.



**Fig. 55** Montaje de un asiento para niños con conectores (representación esquemática).

1. Tenga en cuenta las indicaciones y sígalas → pág. 64, *Montar y utilizar un asiento para niños*.
2. Si utiliza un asiento para niños de los grupos 0, 0+ o 1 o i-Size para niños con una estatura inferior a 105 cm (aprox. 3 ft, 5 in) en el asiento trasero, desplace este asiento completamente hacia atrás → pág. 107.
3. Si utiliza un asiento para niños del grupo 2/3 o i-Size para niños con una estatura superior a 100 cm (aprox. 3 ft, 3 in) en el asiento trasero, desplace este asiento hasta situarlo en una posición central → pág. 107.
4. Introduzca los conectores del asiento para niños en los anclajes ISOFIX o i-Size en el sentido de la flecha → fig. 55. El asiento para niños deberá encastrar de forma segura y audible.
5. Tire de ambos lados del asiento para niños para comprobar que esté encastrado correctamente.

Si el asiento para niños está equipado con una pata de apoyo, esta deberá ir apoyada fijamente en el piso del vehículo. <

## Fijar un asiento para niños con el cinturón de fijación superior (Top Tether)

📖 Tenga en cuenta ⚠️ al principio de este capítulo, en la página 63.



**Fig. 56** En la parte posterior del asiento trasero: anclajes Top Tether para el cinturón de fijación superior Top Tether.

Además de fijarse a los puntos de anclaje ISOFIX, los asientos para niños ISOFIX con la homologación "universal" se tienen que fijar también con un cinturón de fijación superior (Top Tether).

Fije el cinturón Top Tether únicamente en los anclajes previstos para ello. Los anclajes adecuados para enganchar el cinturón Top Tether están señalizados con un símbolo y, dado el caso, con la inscripción "TOP TETHER" → [fig. 56](#).

### Fijar el cinturón de fijación superior Top Tether



**Fig. 57** En la parte posterior del asiento trasero: cinturón de fijación superior Top Tether enganchado.

1. Tenga en cuenta las indicaciones y sígalas → [pág. 64](#), *Montar y utilizar un asiento para niños*.
2. Dado el caso, desmonte la cubierta del maletero y la red de separación.
3. Coloque el asiento para niños centrado en la banqueta del asiento del vehículo.
4. Introduzca los conectores del asiento para niños en los anclajes ISOFIX en el sentido de la flecha → [pág. 67](#). El asiento para niños deberá encastrar de forma segura y audible.
5. Adapte el respaldo del asiento trasero del vehículo al respaldo del asiento para niños.
6. Dado el caso, suba el apoyacabezas y pase el cinturón Top Tether del asiento para niños hacia atrás por debajo del apoyacabezas.  
**O bien:** dado el caso, desmonte el apoyacabezas y pase el cinturón Top Tether del asiento para niños hacia atrás por encima del respaldo del asiento del vehículo.
7. Enganche el cinturón Top Tether del asiento para niños en el anclaje correspondiente señalizado con "Top Tether" → [fig. 57](#).
8. Tense el cinturón Top Tether de modo que la parte superior del asiento para niños quede pegada al respaldo del asiento trasero.

### ⚠️ ADVERTENCIA

Si el cinturón Top Tether no está fijado correctamente o no en los anclajes previstos para ello, el asiento para niños puede soltarse y provocar lesiones graves.

- En cada uno de los anclajes Top Tether enganche únicamente el cinturón Top Tether de un solo asiento para niños.
- Fije el cinturón Top Tether únicamente en los anclajes previstos para ello. No enganche nunca el cinturón Top Tether de un asiento para niños en una argolla de amarre.

### ⚠️ ADVERTENCIA

Si viajan en la tercera fila de asientos personas con una estatura superior a 1,60 m (aprox. 5 ft, 3 in) o niños sentados en un cojín elevador, podrían sufrir lesiones graves en la cabeza en caso de accidente o al cerrar el portón trasero.

- No lleve nunca a nadie con una estatura superior a 1,60 m (aprox. 5 ft, 3 in) en la tercera fila de asientos.
- No lleve a ningún niño sentado en un cojín elevador en la tercera fila de asientos cuando la suma de la estatura del niño y de la altura del cojín elevador supere los 1,60 m (aprox. 5 ft, 3 in).



- Cuando cierre el portón trasero, asegúrese de que no haya nadie, niños incluidos, en la zona del recorrido del portón trasero

 En función del país y del modelo, puede haber dos o tres anclajes Top Tether en el maletero detrás del respaldo del asiento trasero.

## Fijar un asiento para niños con el cinturón de seguridad

 **Tenga en cuenta**  al principio de este capítulo, en la página 63.

Si desea utilizar en el vehículo un asiento para niños con la homologación "universal (u)", asegúrese de que esté homologado para las plazas en cuestión. Encontrará la información necesaria al respecto en la

etiqueta de homologación naranja de la ECE que lleva el asiento para niños. Consulte las posibilidades de montaje de los asientos para niños en la siguiente tabla.

Asiento del acompañante					
Grupo	Peso del niño	Airbag frontal del acompañante activado	Airbag frontal del acompañante desactivado	Plazas de la segunda fila de asientos	Plazas de la tercera fila de asientos
Grupo 0	Hasta 10 kg	x	u	u	x
Grupo 0+	Hasta 13 kg	x	u	u	x
Grupo 1	Orientado en el sentido contrario al de la marcha	x	u	u	L
	Orientado en el sentido de la marcha	u	x	u	L
Grupo 2	De 15 a 25 kg	u	x	u	L
Grupo 3	De 22 a 36 kg	u	x	u	L

u: universal; x: plaza no adecuada para el montaje de un asiento para niños de este grupo; L: adecuada para asientos para niños especiales que figuran en la lista "Asientos para niños conforme a la especificación L".

### Fijar un asiento para niños con el cinturón de seguridad

1. Tenga en cuenta las indicaciones y sígalas → pág. 64, *Montar y utilizar un asiento para niños*.
2. Si utiliza un asiento para niños de los grupos 0, 0+ o 1 o i-Size para niños con una estatura inferior a 105 cm (aprox. 3 ft, 5 in) en el asiento trasero, desplace este asiento completamente hacia atrás → pág. 107.
3. Si utiliza un asiento para niños del grupo 2/3 o i-Size para niños con una estatura superior a 100 cm (aprox. 3 ft, 3 in) en el asiento trasero, desplace este asiento hasta situarlo en una posición central → pág. 107.
4. Ajuste la altura del cinturón de seguridad de modo que la banda del mismo se adapte al

asiento para niños de forma natural, sin desviarse mucho. Si está montado un asiento para niños orientado en el sentido contrario al de la marcha, sitúe el regulador de la altura del cinturón en la posición más baja.

5. Coloque el cinturón de seguridad y guíelo a través del asiento para niños según las instrucciones del fabricante del asiento.
6. Asegúrese de que el cinturón de seguridad no esté retorcido.
7. Introduzca la lengüeta del cinturón en el cierre del cinturón del asiento correspondiente hasta que encastre de un modo audible.

No está permitido fijar en la plaza central del asiento trasero aquellos asientos para niños de la categoría "semiuniversal" que se fijen con el cinturón de seguridad y una pata de apoyo.

Si se fija en la tercera fila de asientos, tenga además en cuenta:

1. Sitúe la segunda fila de asientos en la posición central o más adelante → pág. 107.
2. Dado el caso, desmonte el apoyacabezas → pág. 110.
3. Si se coloca en posición reclinada, asegúrese de que el niño tenga suficiente espacio para las piernas.

#### **Asientos para niños conforme a la especificación L**

Debido a las características constructivas específicas del vehículo, en la tercera fila de asientos solo se pueden montar determinados asientos para niños. En la siguiente lista encontrará una selección de asientos para niños que son apropiados para su montaje en la tercera fila de asientos. En caso de dudas, póngase en contacto con un taller especializado cualificado para ello. Volkswagen recomienda un concesionario Volkswagen.

#### **Grupo I**

- **Britax**
  - MultiTech (solo orientado en el sentido de la marcha)
- **Chicco**
  - GoOne
  - Gro-Up
- **Concord**
  - Ultimax (solo orientado en el sentido de la marcha)
- **Bébé Confort**
  - Tobi
  - Priori
  - Priori SPS
  - Opal
- **Maxi-Cosi**
  - Tobi
  - Priori
  - Priori SPS
  - Opal
- **Römer**
  - Duo
  - Versafix
  - Eclipse
  - Evolva
  - King II
  - King II LS

- King II ATS

#### **Grupo II**

- **Britax**
  - MultiTech (solo orientado en el sentido de la marcha)

#### **Grupo II/III**

- **Chicco**
  - OASYS 23 Fix Plus evo (hasta una altura de 135 cm [aprox. 4 ft, 5 in])
  - Gro-Up (hasta una altura de 140 cm [aprox. 4 ft, 7 in])
  - YOUiverse (hasta una altura de 135 cm [aprox. 4 ft, 5 in])
- **Concord**
  - Transformer T (hasta una altura de 140 cm [aprox. 4 ft, 7 in])
  - Transformer Pro (hasta una altura de 140 cm [aprox. 4 ft, 7 in])
  - Transformer XT (hasta una altura de 140 cm [aprox. 4 ft, 7 in])
  - Transformer XT Pro (hasta una altura de 140 cm [aprox. 4 ft, 7 in])
  - Vario (hasta una altura de 140 cm [aprox. 4 ft, 7 in])
- **Kiddy**
  - Guardian-fix Pro (hasta una altura de 135 cm [aprox. 4 ft, 5 in])
  - Guardian Pro (hasta una altura de 135 cm [aprox. 4 ft, 5 in])
  - Guardian-fix 3 (hasta una altura de 135 cm [aprox. 4 ft, 5 in])
  - Cruiserfix 3 (hasta una altura de 135 cm [aprox. 4 ft, 5 in])
  - Cruiser Pro (hasta una altura de 135 cm [aprox. 4 ft, 5 in])
  - Smartfix (hasta una altura de 135 cm [aprox. 4 ft, 5 in])
- **Bébé Confort**
  - RodiFix (hasta una altura de 135 cm [aprox. 4 ft, 5 in])
  - RodiFix Air protect (hasta una altura de 135 cm [aprox. 4 ft, 5 in])
  - Rodi XP (hasta una altura de 135 cm [aprox. 4 ft, 5 in])
  - Rodi XR (hasta una altura de 135 cm [aprox. 4 ft, 5 in])

- Rodi SPS (hasta una altura de 135 cm [aprox. 4 ft, 5 in])
- **Maxi-Cosi**
  - RodiFix (hasta una altura de 135 cm [aprox. 4 ft, 5 in])
  - RodiFix Air protect (hasta una altura de 135 cm [aprox. 4 ft, 5 in])
  - Rodi XP (hasta una altura de 135 cm [aprox. 4 ft, 5 in])
  - Rodi XR (hasta una altura de 135 cm [aprox. 4 ft, 5 in])
  - Rodi SPS (hasta una altura de 135 cm [aprox. 4 ft, 5 in])
- **Römer**
  - Evolva (solo orientado en el sentido de la marcha)
- KidFix XP SICT (hasta una altura de 135 cm [aprox. 4 ft, 5 in])
- KidFix XP (hasta una altura de 135 cm [aprox. 4 ft, 5 in])
- Römer KidFix SL SICT (hasta una altura de 135 cm [aprox. 4 ft, 5 in])
- Römer KidFix SL (hasta una altura de 135 cm [aprox. 4 ft, 5 in])
- Kid II (hasta una altura de 135 cm [aprox. 4 ft, 5 in])
- Discovery SL (hasta una altura de 135 cm [aprox. 4 ft, 5 in])
- **Takata**
  - Maxi



## En caso de emergencia

### Tomar las medidas de seguridad pertinentes para su persona y el vehículo

Tenga en cuenta las disposiciones legales relativas a la señalización de un vehículo inmovilizado. En muchos países es obligatorio, p. ej., conectar los intermitentes de emergencia y utilizar un chaleco reflectante → pág. 74.

#### Lista de comprobación sobre cómo actuar en caso de avería

Por su propia seguridad y la de sus acompañantes, tenga en cuenta los siguientes puntos en el orden indicado:

1. Sitúe el vehículo sobre un terreno adecuado y a una distancia prudencial del tráfico rodado. Tenga en cuenta toda la información importante sobre aparcar →  → pág. 217.
2. Conecte los intermitentes de emergencia  → pág. 14.
3. Haga descender del vehículo a todos los ocupantes y llévelos a un lugar seguro alejado del tráfico rodado, p. ej., detrás de la valla de protección. Tenga en cuenta las disposiciones específicas del país en cuestión relativas al uso de chalecos reflectantes.
4. Para advertir de la presencia del vehículo a otros usuarios de la vía, coloque el triángulo de señalización.

5. Tenga en cuenta las advertencias de seguridad → pág. 352, *Advertencias de seguridad para realizar trabajos en el vano motor.*
6. Dado el caso, solicite la ayuda de personal especializado. Volkswagen recomienda el servicio de emergencias de Volkswagen.

Con los intermitentes de emergencia conectados se puede señalar el cambio de dirección o de carril, p. ej., al ser remolcado, accionando la palanca de los intermitentes. Los intermitentes de emergencia permanecen desconectados durante este tiempo.

Tenga en cuenta las importantes indicaciones para el remolcado → pág. 347.

#### ADVERTENCIA

Un vehículo inmovilizado en la vía comporta un elevado riesgo de accidente para sus ocupantes y otros usuarios de la vía.

- Detenga el vehículo en cuanto sea posible y seguro.
- Estacione el vehículo a una distancia prudencial del tráfico rodado.
- Conecte los intermitentes de emergencia.
- No deje nunca a nadie en el interior del vehículo, especialmente a ningún niño ni a ninguna persona que pueda precisar ayuda. Esto es especialmente importante cuando las puertas estén bloqueadas. Las personas encerradas en el vehículo pueden quedar expuestas a temperaturas muy altas o muy bajas.

## ADVERTENCIA

Los componentes del sistema de escape se calientan extremadamente y podrían provocar un incendio y lesiones graves.

- No estacione nunca el vehículo de manera que algún componente del sistema de escape entre en contacto con materiales fácilmente inflamables que puedan encontrarse debajo del vehículo, como hierba seca o combustible.

## AVISO

Si se empuja el vehículo con las manos, se pueden producir daños en el mismo o el espóiler trasero podría desprenderse.

- Si tiene que empujar el vehículo con las manos, asegúrese de no presionar sobre los grupos ópticos traseros, el espóiler trasero y grandes superficies de chapa.

### Lista de comprobación sobre cómo actuar tras un accidente

Por su propia seguridad y la de sus acompañantes, en caso de accidente tenga en cuenta los siguientes puntos en el orden indicado:

1. Desconecte el encendido.
2. Conecte los intermitentes de emergencia  → pág. 14.
3. Para advertir de la presencia del vehículo a otros usuarios de la vía, coloque el triángulo de preseñalización.
4. Haga descender del vehículo a todos los ocupantes y llévelos a un lugar seguro alejado del tráfico rodado, p. ej., detrás de la valla de protección. Preste los primeros auxilios y tenga en cuenta las disposiciones del país en cuestión sobre la utilización de un chaleco reflectante.
5. Avise del accidente a los bomberos.
6. Espere en el lugar del accidente a que lleguen los servicios de emergencia.

### Los intermitentes de emergencia deberán conectarse, p. ej., en las siguientes situaciones:

- Cuando los vehículos precedentes aminoren repentinamente la marcha o se llegue al final de un atasco. De este modo se advierte a los vehículos que circulan por detrás.
- En caso de emergencia.
- Cuando el vehículo sufra una avería.
- Durante el arranque por remolcado y el remolcado.

Tenga siempre en cuenta las disposiciones locales relativas a la utilización de los intermitentes de emergencia.

Si los intermitentes de emergencia no funcionaran, advierta a los demás usuarios de la vía de la presencia del vehículo averiado con otras medidas, siempre de acuerdo con las disposiciones legales.



La batería de 12 voltios se descarga si se dejan los intermitentes de emergencia conectados durante un periodo de tiempo largo, también con el encendido desconectado.



En función del equipamiento del vehículo, las luces de freno parpadean rápidamente cuando se frena bruscamente o se realiza una frenada a fondo a una velocidad superior a los 80 km/h (aprox. 50 mph). Así se avisa de forma especialmente llamativa a los vehículos que circulen por detrás. Si se continúa frenando, los intermitentes de emergencia se conectan automáticamente cuando la velocidad baja de los 10 km/h (6 mph) aprox. Al acelerar, los intermitentes de emergencia se desconectan automáticamente.

## Equipamiento para casos de emergencia

### Botiquín

En función del país y del equipamiento, el botiquín puede ir alojado en diversos lugares del maletero:

- En una bolsa dentro de uno de los portaobjetos laterales del maletero (a la izquierda o la derecha).
- En un elemento de material espumado debajo del piso del maletero.

El botiquín deberá cumplir las disposiciones legales correspondientes.

- Respete la fecha de caducidad del contenido.
- Tras utilizar el botiquín, reponga el contenido en caso necesario y vuelva a guardarlo de forma segura.

### Triángulo de preseñalización



Fig. 58 En el portón trasero: soporte del triángulo de preseñalización.

En función del país y del equipamiento, el triángulo de preseñalización puede encontrarse en el portón trasero.

1. Con el portón trasero abierto, gire el cierre del soporte 90° en el sentido contrario al de las agujas del reloj → fig. 58.
2. Abra el soporte y retire la carcasa del triángulo de preseñalización.
3. Tras utilizar el triángulo, vuelva a guardarlo en su carcasa, coloque esta en el soporte y cierre este.

El triángulo de preseñalización deberá cumplir las disposiciones legales.

### Chaleco reflectante

En función del país y del equipamiento, el chaleco reflectante puede encontrarse en un portaobjetos del guarnecido de la puerta delantera o en la guantera → pág. 10, → pág. 15.

El chaleco reflectante deberá cumplir las disposiciones legales.

### Extintor

En función del país y del equipamiento, puede ir alojado un extintor en un soporte de la zona reposapiés del acompañante, debajo del asiento.

El extintor deberá cumplir las disposiciones legales, estar siempre en condiciones de ser utilizado y ser revisado con regularidad (véase la etiqueta de inspección en el extintor).

### ADVERTENCIA



Los objetos que no vayan fijados en el vehículo podrían salir lanzados por el habitáculo en caso de producirse un frenazo, una maniobra brusca o un accidente, y causar lesiones graves.

- Fije siempre de forma segura el botiquín, el triángulo de preseñalización y el extintor en los soportes previstos en el vehículo.
- Guarde el chaleco reflectante en algún portaobjetos al alcance de la mano.

### Llamada de información, Llamada de asistencia y Servicio de llamada de emergencia



Fig. 59 En la consola del techo: mando para los servicios de voz y testigo de control.

-  Llamada de información
-  Llamada de asistencia
-  Servicio de llamada de emergencia

En función del equipamiento y del país, mediante el mando situado en la consola del techo → fig. 59 se pueden ejecutar servicios de voz. Si el Servicio de llamada de emergencia está incluido en la cartera de servicios del vehículo, el Servicio está activado por defecto por un tiempo limitado. Una unidad de control montada de fábrica establece la conexión necesaria.

 Tenga también en cuenta la información sobre los servicios móviles online → pág. 258.

### Testigo de control del Servicio de llamada de emergencia

En el mando hay un testigo de control → fig. 59 (flecha). En función del estado operativo del Servicio de llamada de emergencia por parte del vehículo, el testigo de control se enciende en diferentes colores y secuencias luminosas:

 El testigo de control está apagado: el Servicio de llamada de emergencia está desactivado o no está disponible.

 El testigo de control parpadea en rojo tras conectar el encendido: hay un fallo en el sistema. El Servicio de llamada de emergencia está desactivado.

 El testigo de control permanece encendido en rojo: hay un fallo en el sistema. El Servicio de llamada de emergencia no está disponible o solo lo está con limitaciones.

 El testigo de control está encendido en verde: el Servicio de llamada de emergencia está disponible, el sistema está operativo por parte del vehículo.

 El testigo de control parpadea en verde: hay una conexión de voz activa.

### Llamada de información

- Con la Llamada de información se puede realizar una llamada a Atención al cliente de Volkswagen.
- La Llamada de información solo está disponible en determinados países.
- El interlocutor telefónico utiliza el idioma del país en el que se registró el vehículo para los servicios móviles online o el del país para el que fue fabricado el vehículo.
- La Llamada de información se puede realizar si el encendido del vehículo está conectado.
- La Llamada de información se puede realizar manualmente con el botón de la consola del techo o, en función del vehículo, con el botón de función del menú del teléfono del sistema de infotainment.

### Llamada de asistencia

- Con la Llamada de asistencia se puede solicitar directamente ayuda especializada en caso de avería.
- Paralelamente a la llamada de voz se transmiten algunos datos del vehículo, p. ej., su ubicación actual.
- El interlocutor telefónico utiliza el idioma del país en el que se registró el vehículo para los servicios móviles online o el del país para el que fue fabricado el vehículo.
- La Llamada de asistencia se puede realizar si el encendido del vehículo está conectado.
- La Llamada de asistencia se puede realizar manualmente con el botón de la consola del techo o, en función del vehículo, con el botón de función del menú del teléfono del sistema de infotainment.

### Servicio de llamada de emergencia

- Con el Servicio de llamada de emergencia se puede organizar ayuda lo antes posible en situaciones de peligro.

- Cuando se activa este servicio, se establece una conexión con la central de llamadas de emergencia de Volkswagen.
- Si se realiza una llamada de emergencia de forma manual o se activa una automáticamente en caso de accidente con disparo de algún airbag o activación de los pretensores de los cinturones, se transmiten datos relevantes para atender la emergencia, p. ej., la ubicación actual del vehículo → pág. 420.
- El interlocutor telefónico utiliza el idioma que esté ajustado en el sistema de infotainment del vehículo. Si el idioma ajustado no está disponible en el lugar de la llamada de emergencia, se utilizará el inglés.
- Para garantizar el funcionamiento también tras un accidente grave, son necesarios otros componentes montados de fábrica, como un micrófono y un altavoz para llamadas de emergencia y una batería integrada independiente de la red de a bordo.
- El Servicio de llamada de emergencia se puede desactivar permanentemente en un taller especializado debidamente especializado. Volkswagen recomienda un concesionario Volkswagen.
- Si el vehículo cuenta con el sistema de llamada de emergencia eCall obligatorio por ley, se puede desactivar el Servicio de llamada de emergencia en el sistema de infotainment. Si lo lleva, el sistema de llamada de emergencia eCall obligatorio por ley no se podrá desconectar ni desactivar → pág. 266.

### ADVERTENCIA

Las siguientes condiciones pueden provocar que no sea posible realizar una llamada de emergencia, ni manual ni automáticamente, o que solo sea posible de forma limitada:

- La llamada de emergencia se realiza en una zona con cobertura nula o insuficiente de telefonía móvil y señal satelital.
- En zonas con suficiente cobertura de telefonía móvil y de señal satelital, la red de telefonía móvil del operador de telecomunicaciones no está disponible.
- En algunas zonas, a pesar de haber suficiente cobertura de telefonía móvil y de señal satelital, la red de telefonía móvil 2G/3G del operador de telecomunicaciones no está disponible. En este caso, la llamada de emergencia, si está disponible en el vehículo, se desvía al sistema de llamada de emergencia eCall obligatorio por ley. Si el vehículo no cuenta con el sistema de llamada de emergencia eCall obligatorio por ley, se desvía la llamada al número de emergencias 112.

- En algunas zonas, a pesar de haber suficiente cobertura de telefonía móvil y de señal satelital, la red de telefonía móvil 3G del operador de telecomunicaciones no está disponible. Esto puede hacer que el Servicio de Llamada de emergencia tarde hasta 60 segundos en establecer la conexión. Para poder establecer la conexión sin retraso, el Servicio de llamada de emergencia puede desactivarse en el sistema de infotainment siempre que el vehículo esté equipado con el sistema de llamada de emergencia eCall, obligatorio por ley. Tras desactivar el Servicio de llamada de emergencia, el sistema de llamada de emergencia eCall está disponible sin retrasos.
- En algunos países, el Servicio de llamada de emergencia no está permitido legalmente.
- No existe una licencia válida para la utilización del Servicio de llamada de emergencia.
- Los componentes del vehículo necesarios para la llamada de emergencia manual o automática están dañados o no reciben suficiente energía.
- Se ha desactivado el Servicio de llamada de emergencia. En este caso, la llamada de emergencia, si está disponible en el vehículo, se desvía al sistema de llamada de emergencia eCall obligatorio por ley. Si el sistema de llamada de emergencia eCall obligatorio por ley no está disponible en el vehículo, no se establece ninguna llamada de emergencia. Tampoco se desviará la llamada al número de emergencias 112.
- No está conectado el encendido del vehículo.

#### Activar manualmente una llamada de emergencia

1. Si la hubiera, presione brevemente la tapa de la tecla y abra la tapa hacia abajo.
2. Pulse la tecla de llamada de emergencia → [fig. 59](#) hasta que el testigo de control parpadee en verde.

Se activa la llamada de emergencia y se establece una conexión de voz con la central de llamadas de emergencia de Volkswagen.

Si pulsa la tecla de llamada de emergencia por descuido, interrumpa la llamada inmediatamente:

1. Pulse de nuevo la tecla de llamada de emergencia hasta que el testigo de control permanezca encendido en verde.



Pulse la tecla de llamada de emergencia → [fig. 59](#) solo en caso de emergencia.

#### Activación automática de una llamada de emergencia

La llamada de emergencia automática solo se activa si el encendido está conectado.

En las siguientes situaciones se establece automáticamente una conexión con la central de llamadas de emergencia de Volkswagen:

- Inmediatamente después de dispararse los airbags.
- Inmediatamente después de dispararse los pretensores de los cinturones.
- En función del equipamiento, si interviene el Emergency Assist.

La llamada de emergencia automática no se puede interrumpir pulsando la tecla de la misma → [fig. 59](#).

Si no se contesta a las preguntas de la central de llamadas de emergencia de Volkswagen, se ponen automáticamente en marcha las medidas de ayuda correspondientes.

#### Pila integrada

La pila integrada garantiza que el Servicio de llamada de emergencia siga disponible durante algún tiempo aunque se haya desconectado o averiado la batería de 12 voltios.

Si la pila integrada se descarga o avería, se muestra un mensaje al respecto en la pantalla del cuadro de instrumentos. Cuando se muestre el mensaje correspondiente, acuda inmediatamente a un taller especializado debidamente cualificado y solicite que se sustituya la pila. Volkswagen recomienda un concesionario Volkswagen.



Cada 3 años aprox., encargue a un taller especializado debidamente cualificado la comprobación de la pila integrada y, dado el caso, su sustitución. Volkswagen recomienda un concesionario Volkswagen.

#### Transmisión de datos

Cuando se realiza una llamada de emergencia, se transmiten los datos disponibles a la central de llamadas de emergencia de Volkswagen para que se determinen las medidas de ayuda necesarias.

Los datos sobre la ubicación del vehículo se sobrescriben permanentemente de modo que solo están disponibles las 10 últimas ubicaciones guardadas, que son necesarias para el funcionamiento correcto del Servicio de llamada de emergencia. De este modo, el vehículo no puede ser objeto de seguimiento permanente.

Los datos relacionados con la llamada de emergencia solo se procesan para garantizar el funcionamiento correcto del Servicio de llamada de emergencia. El sistema borrará automáticamente los datos relacionados con la llamada 13 horas después de activarse la misma.

Se envían los siguientes datos:

- La posición actual del vehículo en el momento de la activación de la llamada de emergencia
- Otras nueve posiciones inmediatamente anteriores a la activación de la llamada de emergencia (ruta, pocos km [pocas mi])
- Número de identificación del vehículo (NIV)
- Tipo de propulsión del vehículo
- Tipo de vehículo
- Tipo de activación (automática o manual)
- Tipo de llamada
- Dirección en la que circulaba el vehículo en el momento de la activación de la llamada de emergencia
- Gravedad del accidente
- Dirección del accidente
- Momento de la colisión
- Fiabilidad de los datos de posición
- Versión del conjunto de datos
- Contador de los conjuntos de datos transmitidos por llamada
- Número determinado de los ocupantes del vehículo
- Idioma seleccionado en el sistema de infotainment
- ID de los datos opcionales

Si se quieren ver y borrar los datos enviados, se puede solicitar a través de la central de llamadas de emergencia de Volkswagen.

 En función del equipamiento y del país en cuestión, la transmisión de los datos puede verse influida por los ajustes de privacidad → pág. 265. La funcionalidad del Servicio de Llamada de emergencia solo se puede garantizar si es posible la transmisión completa de datos.

 El funcionamiento del Servicio de Llamada de emergencia puede verse limitado si se monta posteriormente un sistema de infotainment.

### **Desvío al sistema de llamada de emergencia eCall obligatorio por ley**

En algunas situaciones, el Servicio de Llamada de emergencia se encuentra limitado o no se puede ejecutar. Si el vehículo cuenta con el sistema de Llamada de emergencia eCall obligatorio por ley y es posible, se establece una conexión de voz con un centro público de coordinación de emergencias. En este caso se transmiten los datos disponibles al centro público de coordinación de emergencias para que se determinen las medidas de ayuda necesarias.



 En el sistema de infotainment, en la administración de servicios, se puede consultar si el vehículo cuenta con el sistema de llamada de emergencia eCall obligatorio por ley → pág. 266.

### **Desvío al número de emergencias 112**

En algunas situaciones, el Servicio de Llamada de emergencia se encuentra limitado o no se puede ejecutar. Si el sistema de llamada de emergencia eCall obligatorio por ley no está disponible y es posible, se realiza una llamada de emergencia al número de emergencias general 112. En este caso solo se establece una conexión de voz y no se transmite ningún dato, p. ej., del vehículo o de la ubicación. 

## **Problemas y soluciones**



### **Avería en el Servicio de Llamada de emergencia**

El testigo de control de la tecla de llamada de emergencia se enciende y permanece encendido en rojo . Además, en la pantalla del cuadro de instrumentos puede aparecer el mensaje  **Error: Función de llamada de emergencia. ¡Taller!**

Hay una avería en el Servicio de Llamada de emergencia. Dado el caso, no puede realizar ninguna llamada de emergencia.

1. Acuda inmediatamente a un taller especializado debidamente cualificado y solicite la reparación de la avería. Volkswagen recomienda un concesionario Volkswagen.

### **Servicio de Llamada de emergencia limitado**

El testigo de control de la tecla de llamada de emergencia se enciende y permanece encendido en rojo . Además, en la pantalla del cuadro de instrumentos puede aparecer el mensaje  **Función de llamada de emergencia limitada. ¡Taller!**

El funcionamiento del Servicio de Llamada de emergencia solo está disponible con limitaciones. No puede establecer, p. ej., ninguna conexión de voz a la central de llamadas de emergencia de Volkswagen.

1. Acuda inmediatamente a un taller especializado debidamente cualificado y solicite la reparación de la avería. Volkswagen recomienda un concesionario Volkswagen. 



# Apertura y cierre

## Llave del vehículo

### Funciones de la llave del vehículo



Fig. 60 Llave del vehículo con paletón.

- 1 Desbloquear el vehículo. Todos los intermitentes parpadean dos veces.
- 2 Desbloquear solo el portón trasero. Todos los intermitentes parpadean dos veces.
- 3 Bloquear el vehículo. Todos los intermitentes parpadean una vez.
- 4 Desplegar y plegar el paletón de la llave.
- 5 Testigo de control: parpadea cuando se pulsa alguna tecla de la llave.
- 6 Tecla de alarma (en función del equipamiento).



Fig. 61 Llave del vehículo sin paletón.

- 1 Desbloquear el vehículo. Todos los intermitentes parpadean dos veces.
- 2 Desbloquear solo el portón trasero.
- 3 Bloquear el vehículo. Todos los intermitentes parpadean una vez.
- 4 Testigo de control: parpadea cuando se pulsa alguna tecla de la llave.
- 5 Tecla de alarma (en función del equipamiento).

### Tecla de alarma (en función del equipamiento)

¡La tecla de alarma  solo se deberá pulsar en caso de emergencia! Al pulsar esta tecla suena la bocina del vehículo y parpadean los intermitentes. La alarma se desconecta pulsando de nuevo la tecla.

#### ADVERTENCIA

Si se dejan las llaves del vehículo dentro del mismo sin vigilancia, un niño o una persona no autorizada podría bloquear las puertas y el portón trasero, poner el motor en marcha o conectar el encendido, lo que le permitiría accionar algún equipamiento eléctrico, p. ej., los elevallunas. Esto podría provocar un accidente y lesiones graves o mortales.

- Al salir del vehículo, llévese todas las llaves del mismo.

#### ADVERTENCIA

Si permanecen niños, personas que precisen ayuda o animales dentro del vehículo sin vigilancia, podrían poner el vehículo involuntariamente en movimiento o quedar expuestos a temperaturas muy altas o muy bajas. Existe peligro de que se produzcan accidentes o lesiones graves o mortales.

- No deje nunca a niños, personas que precisen ayuda o animales sin vigilancia en el vehículo.

#### AVISO

Influencias externas pueden limitar la funcionalidad de la llave del vehículo y dañarla.

- Evite que la llave del vehículo se moje y reciba golpes.

 La vida útil de la pila de botón de la llave se acorta por la utilización frecuente de los sistemas de confort y el comportamiento de uso intensivo. <

## Llave de emergencia (llave del vehículo sin paletón)



Fig. 62 Llave del vehículo: desbloqueo de la llave de emergencia (representación esquemática).

- 1 Desplazar el bloqueo en el sentido de la flecha.
- 2 Extraer la llave de emergencia en el sentido de la flecha.
- 3 Llave de emergencia

La llave del vehículo puede incluir una llave de emergencia → fig. 62 3 para desbloquear y bloquear manualmente el vehículo.

Posibles operaciones:

- Desbloquear y bloquear la guantera.
- Desbloquear y bloquear manualmente el vehículo → pág. 79.
- Activar y desactivar el seguro para niños → pág. 88.

## Cambiar la pila de botón

Volkswagen recomienda encargar el cambio de la pila a un taller especializado cualificado para ello. Volkswagen recomienda un concesionario Volkswagen → ⚠.

## Llave del vehículo con paletón

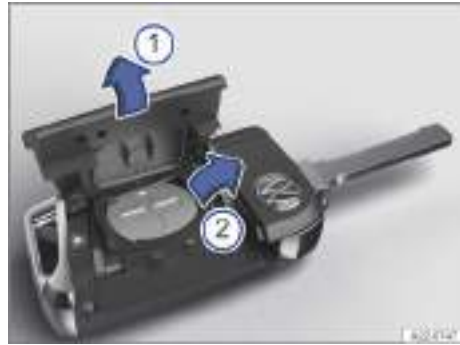

Fig. 63 Llave del vehículo: cambiar la pila de botón (representación esquemática).

- 1 Tapa
- 2 Pila de botón

1. Despliegue el paletón de la llave.
2. Desprenda la tapa haciendo palanca → fig. 63 1.
3. Extraiga la pila de su compartimento → fig. 63 2 haciendo palanca → ⚠.
4. Encaje una pila de botón nueva en el compartimento.
5. Presione la tapa sobre la carcasa → fig. 63 1, → 1.
6. Deseche la pila agotada de manera respetuosa con el medio ambiente.

## Llave del vehículo sin paletón



Fig. 64 Llave del vehículo: abrir la tapa del compartimento de la pila.

- ① Introducción en la guía exterior
- ② Sentido de giro del destornillador de punta plana
- ③ Tapa



**Fig. 65** Llave del vehículo: cambiar la pila de botón.

1. Extraiga la llave de emergencia → pág. 80.
2. Introduzca un destornillador de hoja plana en la llave del vehículo, por la guía exterior de la llave de emergencia, aprox. 1 cm en el sentido de la flecha → fig. 64 ①.
3. Gire el destornillador en el sentido de las agujas del reloj hasta que la tapa se abra → fig. 64 ②.
4. Desplace la tapa en el sentido de la flecha y retírela → fig. 64 ③.
5. Extraiga la pila de su compartimento haciendo palanca → fig. 65 , → ⚠.
6. Encaje una pila de botón nueva en el compartimento.
7. Presione la tapa sobre la carcasa → fig. 64 ③ , → ①.
8. Guarde la llave de emergencia → pág. 80.
9. Deseche la pila agotada de manera respetuosa con el medio ambiente.

### ⚠ PELIGRO

Si se tragan o introducen en la tráquea, las pilas de botón causan lesiones graves e incluso mortales en muy poco tiempo por asfixia o quemaduras internas.

- Busque inmediatamente asistencia médica si sospecha que alguien se ha tragado una pila de botón.
- Mantenga la llave del vehículo y los llaveros que lleven pilas de botón siempre fuera del alcance de los niños.

### ⚠ AVISO

Si se cambia la pila de manera incorrecta o se utiliza una pila inadecuada, puede dañarse la llave.

- Sustituya siempre las pilas gastadas por otras nuevas de igual voltaje, tamaño y especificación.
- Al montar la pila, respete la polaridad.
- Si no se puede cerrar la tapa del compartimento de la pila, no utilice el mando a distancia por radiofrecuencia.

Las pilas del tipo que se utiliza en el mando a distancia de la llave del vehículo pueden contener perclorato. Esto puede exigir una manipulación especial. Tenga en cuenta todas las disposiciones legales sobre la manipulación y el desecho de estas pilas → pág. 427. Volkswagen recomienda encargar este servicio a un taller especializado cualificado para ello. Volkswagen recomienda un concesionario Volkswagen.

## Sincronizar la llave del vehículo

Si no es posible desbloquear o bloquear el vehículo con la llave, sincronice la llave o cambie la pila de botón de la misma → pág. 80.

### Sincronizar la llave del vehículo

1. Despliegue el paletón de la llave o extraiga la llave de emergencia.
2. En caso necesario, retire la caperuzas de la manilla de la puerta del conductor → pág. 87.
3. Pulse la tecla de la llave del vehículo.
4. Desbloquee el vehículo con el paletón de la llave.
5. Abra la puerta del conductor.  
Si el vehículo está equipado con alarma antirrobo, esta se disparará inmediatamente → pág. 90.
6. Conecte el encendido.

Así finaliza la sincronización.

## Problemas y soluciones

### No se puede bloquear o desbloquear el vehículo

La llave del vehículo no funciona correctamente debido a la presencia de obstáculos, a condiciones meteorológicas adversas, a emisores que se encuentran cerca del vehículo y que utilizan la misma banda de frecuencias, p. ej., un teléfono móvil, o a que la pila de botón está agotada.

El cierre centralizado se ha desconectado brevemente a modo de protección contra sobrecarga.

1. Cierre la puerta del conductor.

**O bien:** sincronice la llave del vehículo  
→ pág. 81.

**O bien:** cambie la pila de botón de la llave del vehículo → pág. 80.

#### El testigo de control no parpadea

Si el testigo de control integrado en la llave no parpadea al pulsar las teclas, hay que cambiar la pila de botón de la llave.



En los concesionarios Volkswagen puede adquirir llaves adicionales o de repuesto.

## Sistema de cierre y arranque sin llave "Keyless Access"

### Introducción al tema

El sistema "Keyless Access" permite desbloquear y bloquear el vehículo sin utilizar activamente la llave. Para ello tiene que haber una llave del vehículo válida en la zona de proximidad del vehículo.

### Desbloquear y bloquear con el sistema "Keyless Access"

#### Variante 1

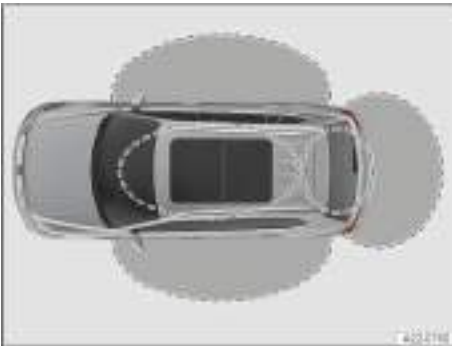

Fig. 66 Sistema "Keyless Access": zonas de proximidad.

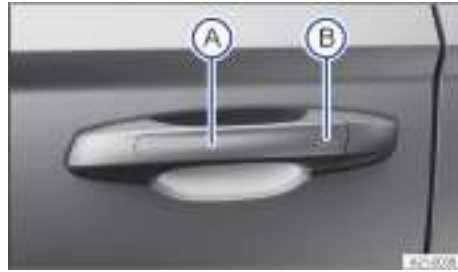

Fig. 67 En la manilla de la puerta: superficies sensoras.

- ◀ (A) Superficie sensora en el lado interior de la manilla de la puerta del conductor o del acompañante
- (B) Superficie sensora en el lado exterior de la manilla de la puerta del conductor o del acompañante

#### Desbloquear el vehículo

1. Toque la superficie sensora → fig. 67 (A) situada en el lado interior de la manilla de la puerta del conductor o del acompañante.

#### Bloquear el vehículo

- ◀ 1. Desconecte el encendido.
- 2. Cierre la puerta del conductor o del acompañante.
- 3. Toque la superficie sensora → fig. 67 (B) situada en el lado exterior de la manilla de la puerta del conductor o del acompañante.

El desbloqueo del vehículo se confirma con un parpadeo doble de los intermitentes; el bloqueo, con uno solo.

*Desbloquear y bloquear el portón trasero:* Cuando el vehículo está bloqueado, el portón trasero se desbloquea automáticamente al abrirlo si hay una llave del vehículo en su zona de proximidad → fig. 66.

Tras cerrarlo, el portón trasero se bloquea de forma automática.

Si el vehículo completo está desbloqueado, el portón trasero no se bloqueará automáticamente tras cerrarlo.

#### Desactivar temporalmente el sistema "Keyless Access"

Para evitar que terceros no autorizados puedan desbloquear y poner en marcha el vehículo, el sistema

"Keyless Access" se puede desactivar temporalmente.

1. Bloquee el vehículo con la tecla  de la llave del vehículo.
2. Además, antes de que transcurran 5 segundos, toque una vez el sensor del lado exterior de la manilla de la puerta → [fig. 67 B](#). Al hacerlo, no agarre la manilla.

El sistema "Keyless Access" queda desactivado temporalmente.

3. Para comprobar la desactivación, espere 10 segundos como mínimo y vuelva a tirar de la manilla.

No deberá ser posible abrir la puerta.

La próxima vez el vehículo solo se podrá desbloquear con la llave del vehículo. La próxima vez que se desbloquee el vehículo, el sistema "Keyless Access" volverá a estar activo.

### Utilizar las funciones de confort

Las ventanillas eléctricas se pueden cerrar automáticamente.

1. Tras abandonar el vehículo, mantenga un dedo sobre la superficie sensora de la manilla de la puerta del conductor o del acompañante → [fig. 67 B](#) durante unos segundos.

En los vehículos con techo de cristal, también se cierra este.

Las funciones de las superficies sensoras se pueden ajustar en el menú **Ajustes del vehículo** del sistema de infotainment.

 Para poder comprobar el bloqueo correcto del vehículo, la función de desbloqueo queda desactivada durante unos segundos.

 Si el vehículo está equipado con un cambio de doble embrague DSG®, solo se puede bloquear con el bloqueo de aparcamiento **P** engranado.

 Si se toca dos veces la superficie sensora, se desbloqueará todo el vehículo aunque ya se hubiera desbloqueado anteriormente una sola puerta.

### Variante 2



**Fig. 68** Sistema "Keyless Access": zonas de proximidad.

### Configurar el sistema "Keyless Access"

El sistema "Keyless Access" se puede ajustar de forma que al pulsar la tecla solo se desbloquee la puerta del conductor o todas las puertas.

— Para desbloquear: pulsando la tecla una vez, se desbloquea la puerta del conductor.

Pulsando la tecla dos veces, se desbloquean todas las puertas.

— Para bloquear: pulsando la tecla una vez, se bloquea la puerta del conductor.

Pulsando la tecla dos veces, se bloquean todas las puertas.

El comportamiento del sistema "Keyless Access" se puede ajustar en el menú **Vehículo** del sistema de infotainment.

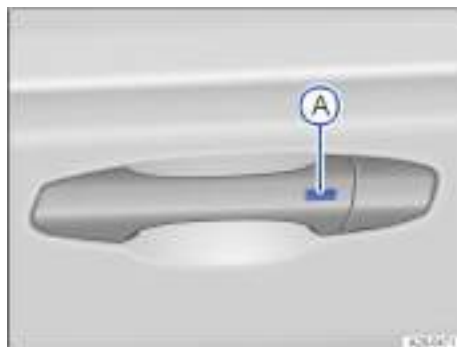

**Fig. 69** En la manilla de la puerta: tecla para desbloquear y bloquear.

**A** Tecla en el lado exterior de la manilla de la puerta

## Desbloquear el vehículo

1. Pulse la tecla → fig. 69 (A) situada en el lado exterior de la manilla de la puerta.

## Bloquear el vehículo

1. Estacione el vehículo.
2. Pulse la tecla → fig. 69 (A) situada en el lado exterior de la manilla de la puerta.

## Desactivar temporalmente el sistema "Keyless Access"

Para evitar que terceros no autorizados puedan desbloquear y poner en marcha el vehículo, la función de desbloqueo del sistema "Keyless Access" se puede desactivar temporalmente.

1. Bloquee el vehículo con la tecla  de la llave del vehículo.
2. Antes de que transcurran 5 segundos, pulse una vez la tecla del lado exterior de la manilla de la puerta → fig. 69 (A). Al hacerlo, no agarre la manilla.

El sistema "Keyless Access" queda desactivado temporalmente.

3. Para comprobar la desactivación, espere 10 segundos como mínimo y vuelva a tirar de la manilla.

No deberá ser posible abrir la puerta.

La próxima vez el vehículo solo se podrá desbloquear con la llave del vehículo. La próxima vez que se desbloquee el vehículo, el sistema "Keyless Access" volverá a estar activo.

- Si se activa inusualmente a menudo alguna de las superficies sensoras.

Para volver a activar las superficies sensoras:

1. Desbloquee el vehículo con la tecla  de la llave del vehículo.

### No se ha detectado ninguna llave del vehículo válida

El testigo de control se enciende en amarillo. En la pantalla del cuadro de instrumentos se muestra adicionalmente un mensaje al respecto.

La llave del vehículo ya no se encuentra dentro del mismo o en la zona de proximidad.

1. No desconecte el encendido.
2. Vuelva a introducir la llave en el vehículo o en la zona de proximidad.

Si el problema persiste, acuda a un taller especializado debidamente cualificado. Volkswagen recomienda un concesionario Volkswagen.

## AVISO

Las superficies sensoras de las manillas de las puertas podrían activarse al recibir un chorro de agua o de vapor a gran presión si hubiera alguna llave del vehículo válida en la zona de proximidad. Las ventanillas podrían abrirse y podría entrar humedad en el habitáculo. Esto puede provocar daños en el habitáculo.

- No dirija nunca el chorro de un equipo de limpieza de alta presión o a vapor directamente a las superficies sensoras de las manillas de las puertas.

 Si al menos una de las ventanillas está abierta y se activan las superficies sensoras de una de las manillas de forma permanente, se cerrarán todas las ventanillas.

 Si en la pantalla del cuadro de instrumentos se muestra el mensaje Sistema Keyless averiado., pueden producirse anomalías en el funcionamiento del sistema "Keyless Access". Acuda a un taller especializado debidamente cualificado. Volkswagen recomienda un concesionario Volkswagen.

## Problemas y soluciones

### El sistema "Keyless Access" no funciona

El funcionamiento de las superficies sensoras puede verse limitado si presentan mucha suciedad.

1. Limpie las superficies sensoras.

### Todos los intermitentes parpadean cuatro veces

La última llave utilizada aún está dentro del vehículo.

1. Retire la llave y bloquee el vehículo.

### Desactivación automática de las superficies sensoras

Las superficies sensoras se desactivan en los siguientes casos:

- Si no se desbloquea o bloquea el vehículo durante un largo período de tiempo.

## Puertas y tecla del cierre centralizado

### Introducción al tema

Es posible bloquear y, en parte, desbloquear las puertas de forma manual, p. ej., si se avería la llave del vehículo o el cierre centralizado.

El cierre centralizado permite desbloquear y bloquear todas las puertas, el portón trasero y la tapa del depósito de combustible del vehículo de forma centralizada.

El vehículo se puede bloquear si el encendido está desconectado o si el conductor ha salido del vehículo con el motor apagado.

Si alguna puerta no está cerrada correctamente, se indica en la pantalla del cuadro de instrumentos con una representación simbólica.



¡No continúe la marcha!

1. Dado el caso, estacione el vehículo de forma segura.
2. Abra la puerta correspondiente y vuelva a cerrarla.

La representación también se muestra con el encendido desconectado y se apaga unos segundos después de haber bloqueado el vehículo con las puertas cerradas.

### ADVERTENCIA

Si una puerta está mal cerrada, podría abrirse inesperadamente durante la marcha y provocar lesiones graves o mortales.

- Detenga el vehículo inmediatamente y cierre la puerta.
- Al cerrar la puerta, asegúrese de que quede debida y completamente encastrada. La puerta deberá quedar a ras de las piezas contiguas de la carrocería.

### ADVERTENCIA

Las puertas, incluso cuando estén sujetadas por el retentor, podrían cerrarse solas si hubiera mucho viento o si el vehículo se encontrara en una pendiente ascendente, y causar lesiones graves.

- Al abrir y cerrar las puertas, sujételas siempre por la manilla.

### ADVERTENCIA

Abrir y cerrar las puertas y el portón trasero sin prestar la debida atención es peligroso y puede producir lesiones graves.

- Abra o cierre las puertas y el portón trasero únicamente cuando no haya nadie en la zona de su recorrido.

### ADVERTENCIA

El cierre centralizado bloquea todas las puertas. En caso de emergencia o de accidente, si las puertas están bloqueadas, se dificulta el acceso al interior

del vehículo y que se pueda prestar la ayuda necesaria. Cuando se bloquea el vehículo desde fuera, las puertas y las ventanillas eléctricas no se pueden abrir desde dentro. Existe peligro de que se produzcan lesiones graves o mortales.

- No deje nunca a niños, personas que precisen ayuda o animales sin vigilancia en el vehículo.

### ADVERTENCIA

Con la tecla del cierre centralizado se pueden bloquear todas las puertas desde el interior del vehículo. Esto puede provocar que niños, personas que precisen ayuda o animales se queden encerrados en el mismo. En caso de emergencia, no podrían salir del vehículo ni valer por sí mismos. Además, pueden quedar expuestos a temperaturas muy altas o muy bajas. Existe peligro de que se produzcan lesiones graves o mortales.

- No deje nunca a niños, personas que precisen ayuda o animales sin vigilancia en el vehículo.

### AVISO

Si se retiran las caperuzas sin prestar la debida atención, se pueden ocasionar daños en el vehículo.

- Cuando realice un cierre o una apertura de emergencia, desmonte las piezas con cuidado y vuelva a montarlas correctamente.



Bloqueando el vehículo desde el interior se puede impedir la apertura involuntaria de las puertas y la entrada de personas no autorizadas.



Algunos ajustes se pueden guardar en las cuentas de usuario de la función de personalización.

## Testigo de control en la puerta del conductor

Tenga en cuenta y , al principio de este capítulo, en la página 84.

El testigo de control del cierre centralizado se encuentra en la puerta del conductor.

Este testigo indica durante aprox. 30 segundos el estado del cierre centralizado una vez bloqueado el vehículo.

El LED rojo parpadea durante aprox. 2 segundos en intervalos cortos.

A continuación, indica el estado del cierre centralizado durante aprox. 28 segundos:

### Vehículo con sistema de seguridad "safe"

- Si el LED rojo parpadea en intervalos largos, el vehículo está bloqueado con el sistema de seguridad "safe".
- Si el LED rojo no se enciende, el vehículo está bloqueado, pero sin el sistema de seguridad "safe".

### Vehículo sin sistema de seguridad "safe"

- Si el LED rojo parpadea en intervalos largos, el vehículo está bloqueado.

Tras 30 segundos aprox., el LED parpadea en intervalos lentos.

### Particularidades

Si el LED rojo permanece encendido, hay un fallo en el cierre centralizado o la alarma antirrobo.

## Bloqueo y desbloqueo automático

Tenga en cuenta  y , al principio de este capítulo, en la página 84.

En función del equipamiento, en el menú **Ajustes del vehículo** del sistema de infotainment se pueden realizar ajustes para el cierre centralizado.

### Bloqueo automático (Auto Lock)

A partir de una velocidad de 15 km/h (9 mph) aprox., el vehículo se bloquea automáticamente. Cuando el vehículo está bloqueado, el testigo de control  de la tecla del cierre centralizado se enciende en amarillo.

### Desbloqueo automático (Auto Unlock)

Si se cumple alguna de las siguientes condiciones, todas las puertas y el portón trasero se desbloquean automáticamente:

- El vehículo está detenido y se ha extraído la llave de la cerradura de encendido.
- *En los vehículos con cambio automático:* el bloqueo de aparcamiento **P** está engranado y el encendido desconectado.
- **O bien:** se ha tirado de la manilla interior de la puerta. Esto es válido si se circula a menos de aprox. 15 km/h (9 mph).
- **O bien:** en caso de accidente, se ha disparado algún airbag.

 El desbloqueo automático permite a terceras personas el acceso al interior del vehículo para prestar ayuda en caso necesario.

## Tecla del cierre centralizado

Tenga en cuenta  y , al principio de este capítulo, en la página 84.



Fig. 70 En la puerta del conductor: tecla del cierre centralizado (representación esquemática).

 Tecla del cierre centralizado



Fig. 71 En la puerta del conductor: tecla para la apertura eléctrica del portón trasero (representación esquemática).

 Tecla para abrir eléctricamente el portón trasero

 - Desbloquear el vehículo

 - Bloquear el vehículo

 - Abrir el portón trasero

La tecla del cierre centralizado solo funciona cuando todas las puertas están cerradas, tanto con el encendido conectado como desconectado.

Cuando se pulsa la tecla  situada en la puerta del conductor, solo se abre el portón trasero. Todas las puertas permanecen bloqueadas.

Cuando se bloquea el vehículo desde el exterior con la llave, las teclas del cierre centralizado no funcionan.



Cuando se bloquea el vehículo desde dentro con la tecla del cierre centralizado, hay que tener en cuenta lo siguiente:

- El testigo de control  de la tecla se enciende en amarillo cuando todas las puertas están cerradas y bloqueadas.
- La alarma antirrobo no se activa → pág. 90.

Las puertas se pueden abrir desde dentro tirando de la manilla correspondiente. El testigo de control  de la tecla se apaga. Las puertas que no se abran y el portón trasero permanecen bloqueados y no se pueden abrir desde el exterior. <

## Realizar un bloqueo y desbloqueo de emergencia de la puerta del conductor

 Tenga en cuenta  y , al principio de este capítulo, en la página 84.



**Fig. 72** Manilla de la puerta del conductor: desprender la caperuza haciendo palanca.

Al bloquear el vehículo de forma manual, por lo general se bloquean todas las puertas. Al desbloquearlo de forma manual solo se desbloquea la puerta del conductor.

Tenga en cuenta las indicaciones sobre la alarma antirrobo → pág. 90.

1. Introduzca el paletón de la llave o la llave de emergencia, por abajo, en la muesca que hay en la manilla de la puerta del conductor.
2. Mantenga el dedo índice debajo del paletón de la llave.
3. Desprenda la caperuza haciendo palanca con la llave en el sentido de la flecha → fig. 72.
4. Introduzca el paletón de la llave en el bombín de la cerradura y desbloquee o bloquee el vehículo.

5. Tire de la manilla de la puerta y vuelva a encajar la caperuza.

## Particularidades al desbloquear la puerta manualmente

- Al abrir la puerta del conductor se dispara una alarma → pág. 90.
- Tras el desbloqueo hay que realizar un arranque de emergencia → pág. 160.
- Conecte el encendido para desconectar la alarma.

El inmovilizador electrónico reconoce la llave si esta es válida.

 La alarma antirrobo no se activa al bloquear el vehículo manualmente con el paletón de la llave → pág. 90. <

## Realizar un bloqueo de emergencia de la puerta del acompañante y de las puertas traseras

 Tenga en cuenta  y , al principio de este capítulo, en la página 84.



**Fig. 73** En el frontal de la puerta trasera derecha: bloqueo de emergencia del vehículo con la llave de este (representación esquemática).

La puerta del acompañante y las puertas traseras se pueden bloquear por separado de forma manual.

Al hacerlo, la alarma antirrobo no se activa → pág. 90.

1. Abra la puerta.
2. Introduzca el paletón de la llave o la llave de emergencia en la ranura y gírelos → fig. 73.
3. Compruebe que la puerta esté bloqueada.
4. Encargue inmediatamente una revisión del vehículo a un taller especializado cualificado para

ello. Volkswagen recomienda un concesionario Volkswagen.

La puerta bloqueada manualmente se desbloquea de nuevo desbloqueando el vehículo o abriendo la puerta desde dentro.

 Las puertas se pueden desbloquear y abrir desde dentro tirando de la manilla correspondiente.

## Seguro para niños

  Tenga en cuenta  y , al principio de este capítulo, en la página 84.

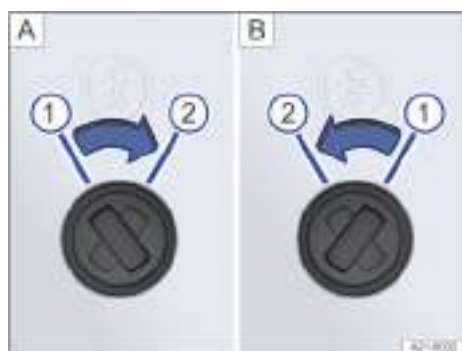



Fig. 74 Seguro para niños: **A**) Puerta trasera izquierda, **B**) puerta trasera derecha.

-  Seguro para niños desactivado
-  Seguro para niños activado

El seguro para niños se encuentra en la chapa interior de las puertas traseras.

El seguro para niños impide la apertura de las puertas traseras desde el interior → .

Con el seguro para niños activado, la puerta solo se puede abrir desde el exterior.

### Activar y desactivar el seguro para niños

1. Desbloquee el vehículo y abra la puerta trasera correspondiente.
2. Gire la ranura a la posición correspondiente → fig. 74.

## ADVERTENCIA

Cuando el seguro para niños está activado, la puerta en cuestión no se puede abrir desde dentro. Esto puede provocar que se queden encerrados en el

mismo. En caso de emergencia, no podrían salir del vehículo ni valerse por sí mismos.

- Cuando bloquee las puertas, no deje nunca en el interior del vehículo a ningún niño ni a ninguna persona que pueda precisar ayuda.

## ADVERTENCIA

Si permanecen niños, personas que precisen ayuda o animales dentro del vehículo sin vigilancia, pueden quedar expuestos a temperaturas muy altas o muy bajas. Existe peligro de que se produzcan lesiones graves o mortales.

- No deje nunca a niños, personas que precisen ayuda o animales sin vigilancia en el vehículo.

## Sistema de seguridad "safe"

  Tenga en cuenta  y , al principio de este capítulo, en la página 84.

En función del equipamiento, el vehículo puede disponer del sistema de seguridad "safe".

Cuando el vehículo está bloqueado, el sistema de seguridad "safe" pone fuera de funcionamiento las manillas de las puertas y dificulta así posibles intentos de acceder al vehículo por parte de terceros. Las puertas ya no pueden abrirse desde el interior → .

### Desactivar el sistema de seguridad "safe"

El sistema de seguridad "safe" se puede desactivar de una de las siguientes maneras:

- Vuelva a pulsar la tecla  de la llave del vehículo en el transcurso de 2 segundos.
- *En los vehículos con el sistema de cierre y arranque "Keyless Access":* Vuelva a tocar la superficie sensora del lado exterior de la manilla de la puerta en el transcurso de 2 segundos → pág. 82.
- Conecte el encendido.
- **O bien:** desactive la vigilancia del habitáculo y el sistema antirremolcado → pág. 90.

En función del equipamiento, desactive temporalmente la vigilancia del habitáculo y el sistema antirremolcado en el menú **Ajustes del vehículo** del sistema de infotainment → pág. 90.

En la pantalla del cuadro de instrumentos puede aparecer una indicación de que el sistema de seguridad "safe" está activo.

Cuando el sistema de seguridad "safe" está desactivado, hay que tener en cuenta lo siguiente:

- El vehículo se puede desbloquear y abrir desde dentro con la manilla de la puerta.
- La alarma antirrobo está activa → pág. 90.
- La vigilancia del habitáculo y el sistema antirremolcado están desactivados → pág. 90.

### ADVERTENCIA

Cuando el sistema de seguridad "safe" está activado, las puertas no se pueden abrir desde dentro. Si se utiliza el sistema de seguridad "safe" de forma negligente o sin prestar la debida atención, pueden quedar personas encerradas en el interior del vehículo y, en caso de emergencia, sufrir lesiones graves.

- No deje nunca a nadie dentro del vehículo cuando lo bloquee con la llave.

 Si se desbloquea manualmente la puerta del conductor con la llave del vehículo, solo se desbloquea esta puerta y no todo el vehículo. Al conectar el encendido se desactivará el sistema de seguridad "safe" de todas las puertas (aunque seguirán bloqueadas) y se activará la tecla del cierre centralizado.

## Problemas y soluciones

 **Tenga en cuenta**  y , al principio de este capítulo, en la página 84.

### El testigo de control permanece encendido

El LED rojo de la puerta del conductor parpadea en intervalos cortos y después permanece encendido.

Hay una avería en el sistema de cierre.

1. Acuda a un taller especializado debidamente cualificado. Volkswagen recomienda un concesionario Volkswagen.

### Los intermitentes no parpadean

Al bloquear el vehículo, los intermitentes no parpadean a modo de confirmación:

1. Compruebe si todas las puertas, el portón trasero y el capó delantero están cerrados.
2. Si no lo están, ciérrelos.

### El vehículo se bloquea automáticamente

Si se cumple alguna de las siguientes condiciones, el vehículo se bloquea automáticamente de nuevo transcurridos aprox. 45 segundos:

- El vehículo se ha desbloqueado con la llave del vehículo, con el sistema "Keyless Access" o mediante el teléfono móvil.
- No se ha abierto el portón trasero.
- No se ha abierto ninguna puerta.
- No se ha conectado el encendido.

### Qué ocurre al bloquear el vehículo con una segunda llave

*En los vehículos con el sistema de cierre y arranque "Keyless Access":* La llave que está dentro del vehículo queda bloqueada para el arranque del motor en cuanto se bloquea el vehículo desde fuera con una segunda llave. Sin embargo, si es posible realizar un arranque de emergencia.

1. Para habilitar la llave que está dentro del vehículo para el arranque normal del motor, pulse la tecla  de la misma.

### Bloquear el vehículo tras dispararse un airbag

Cuando se dispara algún airbag a causa de un accidente, el vehículo se desbloquea por completo. Dependiendo del alcance de los daños, el vehículo se puede volver a bloquear tras el accidente como se describe a continuación:

1. Desconecte el encendido.
2. Abra la puerta del conductor y vuelva a cerrarla.
3. Bloquee el vehículo.

### AVISO

Las superficies sensoras de las manillas de las puertas podrían activarse al recibir un chorro de agua o de vapor a gran presión si hubiera alguna llave del vehículo válida en la zona de proximidad. Las ventanillas podrían abrirse y podría entrar humedad en el habitáculo. Esto puede provocar daños en el habitáculo.

- No dirija nunca el chorro de un equipo de limpieza de alta presión o a vapor directamente a las superficies sensoras de las manillas de las puertas.

 Si la batería de 12 voltios tiene poca carga o está descargada, o la pila de botón de la llave del vehículo está casi agotada o agotada, es posible que no se pueda desbloquear ni bloquear el vehículo con el sistema "Keyless Access". El vehículo se puede desbloquear y bloquear manualmente.

 Si no hay ninguna llave del vehículo válida dentro del mismo o el sistema no la detecta, aparecerá un aviso al respecto en la pantalla del cuadro de instrumentos. Esto podría ocurrir si otra señal de radiofrecuencia interfiriera en la señal de la llave o si la llave estuviera tapada por algún objeto, p. ej., una maleta de metal.

## Alarma antirrobo

En función del equipamiento, el vehículo puede disponer de alarma antirrobo.

La alarma antirrobo vigila las puertas, el capó delantero y el portón trasero.

La alarma antirrobo se activa automáticamente al bloquear el vehículo.

Si no se abre el vehículo con una llave válida, se dispara la alarma y emite señales acústicas y luminosas durante aprox. 5 minutos como máximo.

### ¿En qué casos se dispara la alarma antirrobo?

- Si se abre una puerta desbloqueada mecánicamente con la llave del vehículo.
- Si se abre el capó delantero.
- Si se abre el portón trasero.
- Si se conecta el encendido con una llave del vehículo no válida.
- Si se desemborna la batería de 12 voltios.
- Si se desengancha un portabicicletas incluido en la alarma antirrobo.
- Si se desengancha un remolque incluido en la alarma antirrobo.
- Si se producen movimientos en el interior del vehículo (en los vehículos con vigilancia del habitáculo → pág. 90).
- Si se eleva o se remolca el vehículo (en los vehículos con sistema antirremolcado → pág. 90).
- Si se transporta el vehículo en un transbordador o por ferrocarril (en los vehículos con sistema antirremolcado o vigilancia del habitáculo → pág. 90).
- Si, con la alarma antirrobo activada, se conecta un dispositivo a la conexión de diagnóstico.

### Desconectar la alarma

1. Desbloquee el vehículo con la tecla de desbloqueo  de la llave del vehículo.  
**O bien:** conecte el encendido con una llave del vehículo válida.
2. *En los vehículos con el sistema de cierre y arranque sin llave "Keyless Access":* si la llave del vehículo se encuentra en la zona de desbloqueo, empuñe la manilla de la puerta → pág. 82.

 Si la batería de 12 voltios tiene poca carga o está descargada, la alarma antirrobo no funcionará correctamente.

 Si se interrumpe la conexión con un remolque incluido en la alarma antirrobo, esta puede dispararse → pág. 312. ◀

## Vigilancia del habitáculo y sistema antirremolcado



**Fig. 75** En la consola del techo: sensores de la vigilancia del habitáculo (flechas).

En algunos mercados y en función del equipamiento, el vehículo puede disponer de vigilancia del habitáculo y sistema antirremolcado.

Si se detectan movimientos en el habitáculo estando el vehículo bloqueado, la vigilancia del habitáculo dispara la alarma → fig. 75.

Si se detecta que el vehículo está siendo elevado, el sistema antirremolcado dispara la alarma.

### Conectar la vigilancia del habitáculo y el sistema antirremolcado

Cierre los portaobjetos de la consola del techo para que los sensores funcionen.

1. Cierre las ventanillas, el techo de cristal, las puertas y el portón trasero.
2. Pulse la tecla de bloqueo una vez.

La vigilancia del habitáculo y el sistema antirremolcado se conectan.

En función del equipamiento, la utilización de una red de separación puede mermar el funcionamiento de la vigilancia del habitáculo.

### Desconectar temporalmente la vigilancia del habitáculo y el sistema antirremolcado

En función del equipamiento, la vigilancia del habitáculo y el sistema antirremolcado se pueden desconectar temporalmente en el menú **Ajustes del vehículo** del sistema de infotainment:

1. Conecte el encendido.

2. Desactive la vigilancia del habitáculo y el sistema antirremolcado en el menú **Ajustes del vehículo** del sistema de infotainment.
3. Cierre todas las puertas y el portón trasero.
4. Bloquee el vehículo con la llave.

La vigilancia del habitáculo y el sistema antirremolcado permanecen desactivados hasta la próxima vez que se bloquee el vehículo.

En las siguientes situaciones es recomendable desactivar la vigilancia del habitáculo y el sistema antirremolcado:

- Cuando permanezcan personas o animales en el interior del vehículo.
- Cuando se tenga que cargar el vehículo en otro medio de transporte.
- Cuando se transporte el vehículo.
- Cuando se tenga que remolcar el vehículo con un eje suspendido.
- Cuando se vaya a estacionar el vehículo en una plaza de garaje de dos alturas.
- Cuando se tenga que dejar el vehículo en un túnel de lavado.

#### Riesgo de falsas alarmas de la vigilancia del habitáculo

La vigilancia del habitáculo solo funcionará correctamente si el vehículo está completamente cerrado.

Tenga en cuenta las disposiciones legales. En las siguientes situaciones se puede producir una falsa alarma:

- Si alguna ventanilla o el techo de cristal están parcial o completamente abiertos.
- Si se dejan objetos ligeros en el vehículo, p. ej., papeles sueltos o colgantes en el retrovisor interior.
- Si se activa la función de vibración de un teléfono móvil que se haya dejado dentro del vehículo.

 No es posible desactivar permanentemente la vigilancia del habitáculo y el sistema antirremolcado.

 Si al activar la alarma antirrobo aún se encuentra abierta alguna puerta o el portón trasero, solo se activará la alarma. El sistema antirremolcado solo se activará una vez se hayan cerrado todas las puertas y el portón trasero.

 En función del equipamiento, cuando se desconectan la vigilancia del habitáculo y el sistema antirremolcado, también se desactiva el sistema de seguridad "safe" → pág. 88.

## Portón del maletero

### Introducción al tema

El portón trasero se desbloquea y bloquea conjuntamente con las puertas.

En los vehículos con el sistema de cierre y arranque sin llave "Keyless Access", el portón trasero se desbloquea automáticamente al abrirlo → pág. 82.

Si la apertura individual de puertas o de un lado del vehículo está activada en los ajustes de apertura y cierre del sistema de infotainment, hay que pulsar dos veces la tecla  de la llave del vehículo para desbloquear el portón trasero.

En los vehículos con el sistema "Keyless Access", para ello hay que accionar, en función del ajuste, dos veces la superficie sensora situada en el lado interior de la manilla de la puerta del conductor o del acompañante.

### ADVERTENCIA

Desbloquear, abrir o cerrar el portón trasero de manera inadecuada o sin prestar la debida atención puede provocar accidentes y lesiones graves.

- Abra o cierre el portón trasero únicamente cuando no haya nadie en la zona del recorrido del mismo.
- Mantenga el portón trasero siempre cerrado durante la marcha.
- Cierre y bloquee el portón trasero y todas las puertas cuando no utilice el vehículo.
- Compruebe que, una vez cerrado, el portón trasero quede enrasado con las piezas contiguas de la carrocería.

### ADVERTENCIA

Dependiendo de la estación del año, en un vehículo cerrado pueden llegar a alcanzarse temperaturas muy altas o muy bajas que pueden provocar lesiones y enfermedades muy graves o, incluso, la muerte, sobre todo a niños pequeños.

- Asegúrese de que no permanezca nadie en el vehículo.
- Vigile siempre de cerca a los niños cuando jueguen dentro del vehículo o junto a él, sobre todo si el portón trasero está abierto. Los niños podrían introducirse en el maletero, cerrar el portón y quedarse encerrados.

### ADVERTENCIA

Cuando en el portón trasero va montado un portaequipajes con su correspondiente carga, no siem-

pre se puede ver si el portón está sin bloquear. Si el portón no está bloqueado, podría abrirse inesperadamente durante la marcha. Esto puede provocar lesiones graves.

- Compruebe que, una vez cerrado, el portón trasero quede enrasado con las piezas contiguas de la carrocería.

### ⚠ ADVERTENCIA

Si hay mucha nieve acumulada en el portón trasero o va montada mucha carga sobre él, el portón podría cerrarse por sí solo debido al peso adicional y provocar lesiones graves.

- No abra nunca el portón del maletero cuando tenga mucha nieve encima o lleve carga, p. ej., en un portaequipajes.
- Antes de abrir el portón, retire la nieve y la carga.
- Dado el caso, sujete el portón o retire la carga o la nieve antes de abrirlo.

### ⚠ ADVERTENCIA

Si se cierra el portón trasero de forma inadecuada, la luneta podría romperse y causar lesiones graves.

- No cierre nunca el portón trasero presionando con la mano sobre la luneta.

### ⓘ AVISO

Si se utiliza incorrectamente el mecanismo de apertura, este puede sufrir daños que imposibiliten el cierre del portón.

- No utilice nunca el mecanismo de apertura para agarrarse o fijar carga.

### ⓘ AVISO

Una utilización incorrecta del limpiacristal trasero puede dañarlo y provocar que se desprenda.

- No utilice nunca el limpiacristal para agarrarse o fijar carga.

### ⓘ AVISO

Una utilización incorrecta del portón y espóiler traseros puede dañarlos y provocar que se desprendan.

- No utilice nunca el portón y espóiler traseros para agarrarse o fijar carga.

## Abrir y cerrar el portón trasero

📖 Tenga en cuenta ⚠ y ⓘ, al principio de este capítulo, en la página 91.



Fig. 76 En el portón trasero: pulsador para abrir el portón (representación esquemática).



Fig. 77 En el portón trasero abierto: asidero para cerrar el portón (representación esquemática).

### Abrir el portón trasero

1. Para desbloquear el portón trasero, pulse la tecla o de la llave del vehículo.
2. Levante el portón accionando el pulsador → fig. 76.

### Cerrar el portón trasero

1. Tire del portón trasero, por el asidero de su guarnecido interior, con cuidado hacia abajo de modo que encastre en el cierre → fig. 77, → ⚠.

Si el portón del maletero está abierto o mal cerrado, se indica en la pantalla del cuadro de instrumentos con una representación.

El portón se bloquea automáticamente durante la marcha.

## **⚠ ADVERTENCIA**

Si se cierra el portón trasero de forma inadecuada o sin prestar la debida atención, se pueden producir lesiones graves.

- Al abrir el portón, asegúrese de que se levante hasta el tope.
- Al cerrar el portón, retire las manos a tiempo de la zona del recorrido del mismo.

**i** Si tras desbloquear el portón no se abre el mismo en unos minutos, el portón se vuelve a bloquear automáticamente.

## **Abrir y cerrar eléctricamente el portón trasero**

**📖** Tenga en cuenta **⚠** y **⌚**, al principio de este capítulo, en la página 91.



**Fig. 78** En la puerta del conductor: tecla del portón trasero.

**⌚** Tecla de desbloqueo



**Fig. 79** En el portón trasero abierto: tecla para el cierre eléctrico del portón.

### **Abrir eléctricamente el portón trasero**

1. Para desbloquear el portón trasero, mantenga presionada brevemente la tecla  de la llave del vehículo.

**O bien:** tire hacia arriba de la tecla  situada en la puerta del conductor → **fig. 78** **1**.

Para ello tiene que estar engranado el bloqueo de aparcamiento P.

**O bien:** pulse el pulsador del portón trasero.

El portón se abre automáticamente.

### **Cerrar eléctricamente el portón trasero**

1. Pulse la tecla situada en el portón trasero → **fig. 79**.

**O bien:** con el encendido conectado, tire hacia arriba de la tecla  situada en la puerta del conductor hasta que el portón se haya cerrado.

**O bien:** en los vehículos con el sistema de cierre y arranque sin llave "Keyless Access", mantenga presionada brevemente la tecla  de la llave del vehículo. Para ello, la llave del vehículo tiene que estar en la zona de proximidad del portón trasero.

**O bien:** mueva el portón con la mano en la dirección de cierre hasta que se cierre automáticamente.

El portón se cierra.

### **Interrumpir la apertura o el cierre**

1. Pulse la tecla  durante la apertura o el cierre.

**O bien:** pulse el pulsador situado en el portón trasero → **fig. 79** durante la apertura o el cierre.

**O bien:** suelte la tecla situada en la puerta del conductor durante el cierre.

El portón se puede mover ahora con la mano. Para ello tendrá que emplear bastante fuerza.

Si vuelve a pulsar la tecla , el portón volverá de nuevo a la posición de salida.

### **Señales acústicas**

Cuando se abre o se cierra el portón trasero desde el habitáculo o con la llave del vehículo, suenan unas señales acústicas.

### **Modificar y memorizar el ángulo de apertura**

El ángulo de apertura del portón trasero se puede modificar. Esto puede ser necesario si no es posible abrir el portón trasero por completo.

1. Interrumpa el proceso de apertura en la posición deseada.

El portón trasero tiene que estar abierto hasta la mitad como mínimo.

2. Mantenga presionada la tecla  situada en el portón hasta que parpadeen los intermitentes de emergencia → fig. 79.

Se memoriza el nuevo ángulo de apertura.

Además de con el parpadeo de los intermitentes de emergencia, la memorización se confirma con una señal acústica.

### Restablecer y memorizar el ángulo de apertura

Para que el portón trasero se vuelva a abrir por completo hay que restablecer y memorizar de nuevo el ángulo de apertura.

1. Levante el portón con la mano hasta el tope. Para ello tendrá que emplear bastante fuerza.
2. Mantenga presionada la tecla  → fig. 79 situada en el portón hasta que parpadeen los intermitentes de emergencia.

Se restablece el ángulo de apertura.

Además de con el parpadeo de los intermitentes de emergencia, el proceso se confirma con una señal acústica.

### ADVERTENCIA

Si se cierra el portón trasero de forma inadecuada o sin prestar la debida atención, se pueden producir lesiones graves.

- Al cerrar el portón, retire las manos a tiempo de la zona del recorrido del mismo.

### AVISO

Si se abre o cierra el portón trasero sin que haya suficiente espacio para ello, se pueden producir daños.

- Antes de abrir o cerrar el portón trasero, asegúrese de que haya suficiente espacio para ello, p. ej., en un garaje.

## Portón trasero con sensor de movimiento Easy Open

 Tenga en cuenta  y , al principio de este capítulo, en la página 91.



Fig. 80 Representación esquemática del portón trasero con apertura controlada por sensor (Easy Open).

Si hay una llave del vehículo válida en la zona de proximidad del portón trasero, es posible desbloquear y abrir este moviendo un pie.

1. Sitúese detrás del paragolpes, por el centro.
2. Con un movimiento rápido, acerque un pie y la parte inferior de la pierna al paragolpes → fig. 80.
3. Retire rápidamente el pie y la parte inferior de la pierna del paragolpes.

Se emite un aviso óptico mediante los intermitentes. El portón trasero se abre.

### Activar o desactivar la función Easy Open

La función Easy Open se puede activar y desactivar en el sistema de infotainment:

1. Seleccione el menú Vehículo.
2. Seleccione el submenú Exterior.
3. Deslice un dedo lateralmente y active o desactive la función Easy Open.

### O bien:

1. Deslice un dedo lateralmente y seleccione la opción de menú Cierre centralizado.
2. Desplace la lista hacia abajo y active o desactive la función Easy Open.

En función del equipamiento, cuando la función Easy Open está activada, también lo está la función Easy Close → pág. 95.

La función Easy Open solo está disponible si el sistema Keyless Access está activado → pág. 82.



La función Easy Open se puede activar de forma imprevista en las siguientes situaciones:

- Al repostar si se pasa la manguera del surtidor por debajo de la parte trasera del vehículo.
- Si se barre por debajo del paragolpes trasero.
- Por un chorro de agua o de vapor a gran presión.
- Si se realizan trabajos de mantenimiento o reparación en la zona del paragolpes trasero.
- Si se mueve algún portón de entrada cerca del paragolpes.

### ⚠ ATENCIÓN

Si hay una llave del vehículo válida en la zona de proximidad del portón trasero, la función Easy Open puede activarse inesperadamente en algunos casos y abrir el portón. Si se abriera de forma accidental, el portón trasero podría causar lesiones a las personas que se encontraran en la zona de su recorrido y ocasionar daños materiales.

- Tras estacionar el vehículo, desactive la función Easy Open en el sistema de infotainment si se encuentra cerca de obstáculos como farolas, postes o portones de garaje, así como en garajes subterráneos de techo bajo.
- Asegúrese siempre de que no haya ninguna llave válida sin vigilancia en la zona de proximidad del portón trasero.
- Antes de realizar trabajos de mantenimiento y de reparación en el vehículo, desactive siempre la función Easy Open en el sistema de infotainment.
- Antes de lavar el vehículo, desactive siempre la función Easy Open en el sistema de infotainment.
- Antes de montar un portabicicletas o enganchar un remolque → pág. 312, desactive siempre la función Easy Open en el sistema de infotainment.

## Cerrar el portón trasero automáticamente Easy Close

📖 Tenga en cuenta ⚠ y 🕒, al principio de este capítulo, en la página 91.



Fig. 81 Representación esquemática del portón trasero con cierre controlado por sensor (Easy Close).

La función Easy Close solo se puede activar si hay una llave del vehículo válida en la zona de proximidad del portón trasero.

1. Sitúese detrás del paragolpes, por el centro.
2. Con un movimiento rápido, acerque un pie y la parte inferior de la pierna al paragolpes → fig. 81.
3. Retire rápidamente el pie y la parte inferior de la pierna del paragolpes.

La función Easy Close se activa durante aprox. 20 segundos. Una señal acústica confirma la activación.

El portón trasero se cierra en cuanto se retiran todas las llaves del vehículo válidas de la zona de proximidad del portón.

Al cerrarlo, el portón se bloquea de forma automática si anteriormente ya se ha bloqueado el vehículo y no hay ninguna llave válida dentro de este.

La función Easy Close permite que se quede una llave, como máximo, dentro del maletero.

El proceso de cierre se interrumpe si se vuelve a introducir una llave en la zona de proximidad correspondiente. El portón se abre de nuevo.

### Activar y desactivar la función Easy Close

La función Easy Close se puede activar y desactivar junto con la función Easy Open en el menú Vehículo del sistema de infotainment → pág. 94.

La función Easy Close solo está disponible si el sistema Keyless Access está activado → pág. 82.

La función Easy Close se puede activar de forma imprevista en las siguientes situaciones:

- Al repostar si se pasa la manguera del surtidor por debajo de la parte trasera del vehículo.
- Si se barre por debajo del paragolpes trasero.
- Por un chorro de agua o de vapor a gran presión.
- Si se realizan trabajos de mantenimiento o reparación en la zona del paragolpes trasero.
- Si se mueve algún portón de entrada cerca del paragolpes.

### ⚠ ATENCIÓN

Si hay una llave del vehículo válida en la zona de proximidad del portón trasero, la función Easy Close se puede activarse inesperadamente en algunos casos y cerrar el portón. Si se cerrase de forma imprevista, el portón trasero podría causar lesiones a las personas que se encontrasen en su recorrido y ocasionar daños materiales.

- Tras estacionar el vehículo, desactive la función Easy Close en el sistema de infotainment si se encuentra cerca de obstáculos como farolas, postes o portones de garaje, así como en garajes subterráneos de techo bajo.
- Asegúrese siempre de que no haya ninguna llave válida sin vigilancia en la zona de proximidad del portón trasero.
- Asegúrese siempre de que no haya nadie en la zona del recorrido del portón trasero.
- No permanezca en la zona del recorrido del portón trasero.
- Antes de realizar trabajos de mantenimiento y de reparación en el vehículo, desactive siempre la función Easy Close en el sistema de infotainment.
- Antes de lavar el vehículo, desactive siempre la función Easy Close en el sistema de infotainment.
- Antes de montar un portabicicletas o enganchar un remolque → pág. 312, desactive siempre la función Easy Close en el sistema de infotainment.

 Si durante el cierre del portón trasero se activa otra función del mismo o se detecta algún objeto en su zona, el proceso de cierre se interrumpirá automáticamente.

 Si el vehículo está bloqueado y se activa la función Easy Close, el portón trasero se bloqueará automáticamente tras cerrarlo. Si el vehículo completo está desbloqueado y se activa la función Easy Close, el portón trasero no se bloqueará automáticamente tras cerrarlo. <

## Realizar un desbloqueo de emergencia del portón trasero

 Tenga en cuenta  y , al principio de este capítulo, en la página 91.



Fig. 82 En el portón trasero: abrir el soporte del triángulo de preseñalización.



Fig. 83 En el portón trasero: desbloqueo de emergencia del portón.

### Realizar un desbloqueo de emergencia del portón trasero

1. Gire el cierre del soporte del triángulo de preseñalización 90° en el sentido contrario al de las agujas del reloj → fig. 82.
2. Abra el soporte del triángulo de preseñalización y retire el triángulo.
3. Para desbloquear el portón trasero, introduzca un objeto adecuado en la abertura de la palanca de desbloqueo y presiónelo en el sentido de la flecha → fig. 83. <

## Problemas y soluciones

📖 Tenga en cuenta ⚠️ y ⓘ, al principio de este capítulo, en la página 91.

### No se puede abrir o cerrar el portón trasero

1. Compruebe si hay algún obstáculo que bloquee el portón.
  - El portón se puede mover con la mano. Para ello tendrá que emplear bastante fuerza.
  - Si se acciona el portón repetidamente de forma muy seguida, el dispositivo de accionamiento se desconecta automáticamente para evitar un sobrecalentamiento. Hasta que el dispositivo de accionamiento se enfríe, se puede abrir y cerrar el portón con la mano empleando bastante fuerza.
  - Si se lleva un remolque enganchado, el portón trasero eléctrico solo se puede abrir y cerrar con los mandos situados en él.
  - Si se desemborna la batería de 12 voltios o se funde el fusible correspondiente, hay que cerrar el portón con la mano.

### Todos los intermitentes parpadean cuatro veces

La última llave utilizada aún está dentro del vehículo.

1. Retire la llave y bloquee el vehículo.

### El dispositivo de apertura del portón trasero no funciona correctamente

Cuando la temperatura exterior se encuentra en torno al punto de congelación, el dispositivo de apertura no siempre puede levantar automáticamente el portón trasero abierto parcialmente.

1. Levante el portón con la mano.

### La apertura del portón trasero controlada por sensores Easy Open no funciona

- La función Easy Open solo funciona con el encendido desconectado.
- Limpie los sensores del paragolpes trasero.
- El dispositivo de remolque no está escamoteado.
- El vehículo ha sido equipado posteriormente con un dispositivo de remolque.
- En caso de precipitaciones fuertes, puede que la función Easy Open se desactive para evitar que el portón se abra accidentalmente. ◀

## Ventanillas

### Abrir y cerrar las ventanillas

Las teclas se encuentran en las puertas → pág. 10.

Tras desconectar el encendido todavía se pueden abrir y cerrar las ventanillas durante un breve espacio de tiempo con las teclas situadas en las puertas, siempre que no se abra la puerta del conductor ni la del acompañante.

#### Abir las ventanillas

1. Pulse la tecla .

#### Cerrar las ventanillas

1. Tire de la tecla .

#### Desactivar las teclas de los elevallunas eléctricos situadas en las puertas traseras

1. Pulse la tecla .

#### Función de bajada y subida automática de los elevallunas

La función de bajada y subida automática de los elevallunas permite abrir y cerrar las ventanillas completamente sin tener que mantener accionada la tecla correspondiente del elevallunas.

- Para iniciar la función de subida automática, tire brevemente de la tecla de la ventanilla correspondiente hacia arriba hasta el segundo nivel.
- Para iniciar la función de bajada automática, pulse brevemente la tecla de la ventanilla correspondiente hasta el segundo nivel.
- Para detener la función automática, vuelva a pulsar la tecla de la ventanilla correspondiente o vuelva a tirar de ella.

#### Apertura y cierre de confort

Con el encendido desconectado, las ventanillas se pueden abrir y cerrar desde el exterior con la llave del vehículo.

En función del país, solo es posible la apertura.

1. Mantenga presionada la tecla de desbloqueo o la tecla de bloqueo de la llave.

**O bien:** en los vehículos con el sistema de cierre y arranque sin llave "Keyless Access", mantenga un dedo durante unos segundos sobre la superficie sensora de bloqueo de la manilla de la puerta hasta que se hayan cerrado las ventanillas → pág. 82. Para ello, la llave del vehículo tiene que estar en la zona de proximidad.

En cuanto se hayan cerrado todas las ventanillas y el techo de cristal, parpadearán todos los intermitentes una vez a modo de confirmación.

2. Para interrumpir la función, suelte la tecla de desbloqueo o de bloqueo.

**O bien:** en los vehículos con el sistema de cierre y arranque sin llave "Keyless Access", retire el dedo de la superficie sensora.

En el menú **Ajustes del vehículo** del sistema de infotainment se pueden realizar ajustes para la apertura de confort.

### ADVERTENCIA

Si se utilizan los elevelunas eléctricos de forma negligente o sin prestar la debida atención, se pueden producir lesiones graves.

- Abra o cierre las ventanillas eléctricas únicamente cuando no haya nadie en la zona del recorrido de las mismas.
- Al salir del vehículo, llévese siempre todas las llaves del mismo.
- Tenga en cuenta que, tras desconectar el encendido, todavía se pueden abrir y cerrar las ventanillas durante un breve espacio de tiempo con las teclas situadas en las puertas, siempre que no se abra la puerta del conductor ni la del acompañante.
- Cuando viajen niños en el asiento trasero, bloquee siempre los elevelunas eléctricos traseros para que no se puedan abrir ni cerrar las ventanillas.

### ADVERTENCIA

Cuando el vehículo está bloqueado, no se pueden abrir las ventanillas. Esto dificulta salir del habitáculo en una situación de emergencia, lo que puede causar lesiones graves o mortales.

- Cuando bloquee el vehículo, no deje nunca en su interior a ningún niño ni a ninguna persona que pueda precisar ayuda.

### AVISO

En caso de precipitaciones, si las ventanillas están abiertas, se puede mojar el equipamiento interior del vehículo, lo que podría limitar el funcionamiento de los mandos o dañar estos.

- En caso de precipitaciones, cierre todas las ventanillas.

 Si los elevelunas eléctricos no funcionan correctamente, tampoco lo harán la función de bajada y subida automática de los mismos ni la función antiaprisionamiento. Acuda a un taller especiali-

zado debidamente cualificado. Volkswagen recomienda un concesionario Volkswagen.

 La apertura y el cierre de confort solo funcionan si está activada la función de bajada y subida automática en todos los elevelunas eléctricos. <

## Función antiaprisionamiento de los elevelunas eléctricos

La función antiaprisionamiento de los elevelunas eléctricos puede reducir el riesgo de que se produzcan magulladuras al cerrar las ventanillas.

Si una ventanilla encuentra resistencia o algún obstáculo al cerrarse, se volverá a abrir inmediatamente → .

1. Compruebe por qué no se ha cerrado la ventanilla.
2. Intente cerrar la ventanilla de nuevo.

Si el proceso de cierre se interrumpe de nuevo, la función antiaprisionamiento deja de funcionar durante unos segundos.

Si la ventanilla siguiera sin poder cerrarse, se detendrá en la posición correspondiente. Tirando nuevamente de la tecla antes de que transcurran unos segundos, se cierra la ventanilla sin la función antiaprisionamiento → .

### Cerrar las ventanillas sin la función antiaprisionamiento

1. Intente cerrar de nuevo la ventanilla tirando de la tecla, sin soltarla, antes de que transcurran unos segundos. La función antiaprisionamiento estará desactivada.

Si el proceso de cierre dura más de unos segundos, la función antiaprisionamiento vuelve a activarse. La ventanilla volverá a detenerse si encuentra alguna resistencia o algún obstáculo, y se volverá a abrir automáticamente.

2. Si la ventanilla sigue sin poder cerrarse, acuda a un taller especializado debidamente cualificado. Volkswagen recomienda un concesionario Volkswagen.

### ADVERTENCIA

Cerrar las ventanillas sin la función antiaprisionamiento de los elevelunas eléctricos puede provocar lesiones graves.

- Cierre las ventanillas siempre con precaución.
- Cierre las ventanillas únicamente cuando no haya nadie en la zona del recorrido de las mismas.

- Tenga en cuenta que la función antiaprisionamiento no evita que los dedos u otras partes del cuerpo queden aprisionados contra el marco de la ventanilla.



La función antiaprisionamiento también funciona cuando se cierran las ventanillas con la función de confort mediante la llave del vehículo.

## Problemas y soluciones

### La función de bajada y subida automática de los elevavinas no funciona

Si se desemborna o se descarga la batería de 12 voltios sin estar las ventanillas completamente cerradas, la función de bajada y subida automática de los elevavinas se desactiva y hay que restablecerla:

1. Conecte el encendido.
2. Cierre todas las puertas y ventanillas.
3. Tire de la tecla de la ventanilla correspondiente hacia arriba y manténgala en esta posición durante unos segundos.
4. Suelte la tecla, vuelva a tirar de ella hacia arriba y manténgala en esta posición.

Así se restablece la función de bajada y subida automática.

La función se puede restablecer para una sola ventanilla o para varias a la vez.

### Los botones reaccionan de manera diferente a la esperada

La humedad, la suciedad y la grasa pueden limitar el funcionamiento de los botones.

1. Mantenga los botones siempre limpios y secos.

## Techo de cristal

### Abrir y cerrar el techo de cristal

Para designar el techo corredizo y deflector panorámico se utiliza el término genérico "techo de cristal".

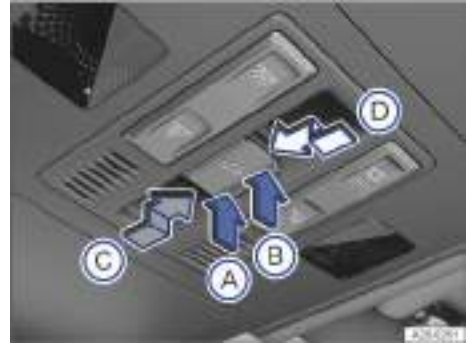

Fig. 84 En el revestimiento interior del techo: tecla del techo de cristal.

- (A) Cerrar el techo de cristal situado en la posición deflectora.
- (B) Ajustar la posición deflectora del techo de cristal.
- (C) Abrir el techo de cristal o detener la función automática.
- (D) Cerrar el techo de cristal o detener la función automática.

El techo de cristal está formado por dos elementos de cristal y cuenta con un sistema de apertura. El elemento trasero es fijo y no se puede abrir.

La cortinilla parasol se abre automáticamente junto con el techo de cristal si se encuentra delante de este. La cortinilla solo se puede cerrar por completo una vez esté cerrado el techo de cristal.

La tecla tiene dos niveles.

Primer nivel: el techo se sitúa en la posición deflectora total o parcialmente, se abre o se cierra.

Segundo nivel: el techo se sitúa automáticamente en la posición final correspondiente.

Accionando de nuevo la tecla se detiene la función automática.

### Ajustar la posición deflectora del techo de cristal

- Función manual: pulse la tecla por la zona → fig. 84 (B) hasta el primer nivel.
- Función automática: pulse la tecla por la zona → fig. 84 (B) hasta el segundo nivel.

### Cerrar el techo de cristal situado en la posición deflectora

- Función manual: pulse la tecla por la zona → fig. 84 (A) hasta el primer nivel.

- Función automática: pulse la tecla por la zona → fig. 84 (A) hasta el segundo nivel.

#### Abrir el techo de cristal

- Función manual: presione la tecla en la dirección → fig. 84 (C) hasta el primer nivel.
- Función automática hasta la posición de confort: presione la tecla en la dirección → fig. 84 (C) hasta el segundo nivel.

#### Cerrar el techo de cristal

- Función manual: presione la tecla en la dirección → fig. 84 (D) hasta el primer nivel.
- Función automática: presione la tecla en la dirección → fig. 84 (D) hasta el segundo nivel.

#### Detener la función automática durante la apertura o el cierre

1. Presione de nuevo la tecla en la dirección → fig. 84 (C) o → fig. 84 (D).

#### ADVERTENCIA

Si se utiliza el techo de cristal de forma negligente o sin prestar la debida atención, se pueden producir lesiones graves o mortales.

- Abra o cierre el techo de cristal únicamente cuando no haya nadie en la zona del recorrido del mismo.
- Tenga en cuenta que, tras desconectar el encendido, el techo de cristal todavía se puede abrir o cerrar durante un breve espacio de tiempo, siempre que no se abra la puerta del conductor ni la del acompañante.

#### ADVERTENCIA

Si se dejan las llaves del vehículo dentro del mismo sin vigilancia, un niño o una persona no autorizada podría bloquear el vehículo, poner el motor en marcha, conectar el encendido y accionar el techo de cristal. Esto podría provocar un accidente y lesiones graves o mortales.

- Al salir del vehículo, llévese todas las llaves del mismo.

#### AVISO

Si se abre el techo de cristal o se sitúa en la posición deflector en caso de precipitaciones, sobre todo en caso de hielo o nieve, el habitáculo puede sufrir daños, incluido el sistema eléctrico.

- Cuando las temperaturas sean invernales, retire el hielo o la nieve que pudiera haber en el techo del vehículo antes de utilizar el techo de cristal.



- Antes de abandonar el vehículo o en caso de precipitaciones, cierre siempre el techo de cristal.

#### AVISO

El techo de cristal puede sufrir daños si se utiliza estando un portaequipajes de techo montado.

- Si utiliza un portaequipajes de techo, mantenga el techo de cristal cerrado.

 Retire periódicamente, con la mano o un aspirador, la hojarasca y otros objetos sueltos que se depositen en las guías del techo de cristal.

 Si el techo de cristal no funciona correctamente, tampoco lo hará la función antiaprisionamiento. Acuda a un taller especializado debidamente cualificado. Volkswagen recomienda un concesionario Volkswagen. 

### Abrir y cerrar el techo de cristal con la función de confort



#### Apertura y cierre de confort

El techo de cristal se puede abrir y cerrar desde el exterior con la llave del vehículo:

- *No válido para EE. UU. ni Canadá:* Mantenga presionada la tecla de desbloqueo o la tecla de bloqueo de la llave. El techo de cristal y la cortinilla parasol se abren o se cierran por completo.
- *En los vehículos con el sistema de cierre y arranque "Keyless Access":* Mantenga un dedo sobre la superficie sensora de bloqueo de la manilla de la puerta durante unos segundos hasta que se haya cerrado el techo de cristal → pág. 82.
- Para interrumpir la función, suelte la tecla de desbloqueo o de bloqueo.

Con el cierre de confort se cierran todas las ventanillas de las puertas y el techo de cristal. En cuanto se hayan cerrado todas las ventanillas y el techo de cristal, parpadearán todos los intermitentes una vez a modo de confirmación.

En el sistema de infotainment, en el menú de los ajustes del vehículo, se pueden realizar ajustes para el techo de cristal. La apertura de confort se puede activar en el sistema de infotainment.

 Algunos ajustes se pueden guardar en las cuentas de usuario de la función de personalización y se modifican al cambiar de cuenta de usuario. 

## Función antiaprisionamiento del techo de cristal

La función antiaprisionamiento reduce el peligro de que se produzcan magulladuras → ⚠. Si el techo de cristal encuentra alguna dificultad al cerrarse, se volverá a abrir inmediatamente.

1. Compruebe por qué no se ha cerrado el techo de cristal.
2. Intente cerrar el techo de nuevo.
3. Si el techo sigue sin poder cerrarse, ciérrelo sin la función antiaprisionamiento.

### Cerrar el techo de cristal sin la función antiaprisionamiento

1. Si el techo no se puede cerrar, antes de que transcurran 5 segundos, deslice el botón hacia delante sin soltarlo hasta que el techo se cierre por completo.
2. Si el techo sigue sin poder cerrarse, acuda a un taller especializado debidamente cualificado. Volkswagen recomienda un concesionario Volkswagen.

Si se suelta antes el botón, el techo se detendrá o se volverá a abrir por completo dependiendo de la posición en la que esté.

### ⚠ ADVERTENCIA

Cerrar el techo de cristal sin la función antiaprisionamiento puede producir lesiones graves o mortales.

- Cierre el techo siempre con precaución.
- Cierre el techo de cristal únicamente cuando no haya nadie en la zona del recorrido del mismo, especialmente cuando lo haga sin la función antiaprisionamiento.
- Tenga en cuenta que la función antiaprisionamiento no evita que los dedos u otras partes del cuerpo queden aprisionados contra el marco del techo.

 La función antiaprisionamiento también funciona cuando se cierran las ventanillas y el techo de cristal con la función de confort mediante la llave del vehículo. <

cho de cristal todavía se puede abrir o cerrar durante un breve espacio de tiempo, siempre que no se abra la puerta del conductor ni la del acompañante.

- Si no fuera posible cerrar el techo de cristal eléctricamente, tendrá que hacerse de forma manual. No es posible efectuar un cierre de emergencia del techo de cristal sin desmontar componentes del vehículo. Acuda a un taller especializado debidamente cualificado. Volkswagen recomienda un concesionario Volkswagen.

### Los botones reaccionan de manera diferente a la esperada

La humedad, la suciedad y la grasa pueden limitar el funcionamiento de los botones.

1. Mantenga los botones siempre limpios y secos. <

## Problemas y soluciones

### El techo de cristal no se cierra

- El techo de cristal solo funciona con el encendido conectado. Tras desconectar el encendido, el te-

# Volante

## Ajustar la posición del volante manualmente



**Fig. 85** Debajo del volante, en el guarnecido de la columna de dirección: palanca para el ajuste manual de la posición del volante (representación esquemática).



**Fig. 86** En el volante: posición equivalente a las 9 y las 3 horas (representación esquemática).

Ajuste el volante antes de emprender la marcha y únicamente con el vehículo detenido → ⚠.

1. Tire hacia abajo de la palanca → fig. 85 ①.
2. Ajuste el volante de forma que pueda sujetarlo con ambas manos por los lados, por su parte exterior, en la posición equivalente a las 9 y las 3 horas con los brazos ligeramente flexionados → fig. 86.
3. Presione la palanca con fuerza hacia arriba hasta que quede a ras del guarnecido de la columna de dirección → ⚠.

### ⚠ ADVERTENCIA

El uso indebido del ajuste de la posición del volante y un ajuste incorrecto del volante pueden provocar lesiones graves o mortales.

- Después del ajuste, presione siempre la palanca → fig. 85 ① firmemente hacia arriba para que no se modifique la posición del volante accidentalmente durante la marcha.
- No ajuste nunca el volante durante la marcha. Si durante la marcha constatase que es necesario ajustarlo, detenga el vehículo de forma segura y ajuste el volante correctamente.
- Para no limitar la función protectora del airbag frontal del conductor en caso de accidente, el volante deberá apuntar siempre en dirección al tórax, nunca hacia la cara.
- Para reducir el peligro de sufrir lesiones en caso de que se dispare el airbag frontal del conductor, sujete siempre el volante durante la conducción por los lados, por su parte exterior, con las manos en la posición equivalente a las 9 y las 3 horas → fig. 86.
- No sujete nunca el volante en la posición equivalente a las 12 horas ni de ningún otro modo diferente al indicado, p. ej., por el centro. Si se disparase el airbag frontal del conductor, podría sufrir lesiones graves en los brazos, las manos y la cabeza.



# Asientos y apoyacabezas

## Asientos delanteros

### Introducción al tema

A continuación se describen las posibilidades de ajuste de los asientos delanteros. Asegúrese siempre de que los asientos estén ajustados correctamente → pág. 48.

#### ADVERTENCIA

Si se va sentado en una posición incorrecta por llevar el asiento mal ajustado, se pueden producir lesiones graves.

- Antes de emprender la marcha, ajuste los asientos delanteros conforme a las indicaciones sobre la posición correcta en el asiento y asegúrese de que todos los ocupantes lleven el cinturón de seguridad colocado correctamente.
- Desplace el asiento del acompañante todo lo posible hacia atrás.

#### ADVERTENCIA

El ajuste incorrecto de los asientos puede provocar accidentes y lesiones graves.

- Ajuste los asientos únicamente cuando el vehículo esté detenido, dado que, de lo contrario, se podrían mover inesperadamente durante la marcha y podría perder el control del vehículo. Además, al realizar el ajuste, usted adopta una posición incorrecta.
- Ajuste los asientos delanteros en sentido vertical, longitudinal y en inclinación únicamente cuando no haya nadie en la zona de ajuste de los mismos.
- No permita que ningún objeto obstaculice la zona de ajuste de los asientos.
- No permita que las zonas de ajuste y de bloqueo de los asientos estén sucias.

#### ADVERTENCIA

La utilización incorrecta de tapizados y fundas para los asientos podría provocar el accionamiento accidental del ajuste eléctrico del asiento y que este se moviera inesperadamente durante la marcha. Esto podría provocar que se perdiera el control del vehículo y se produjeran accidentes y lesiones. Asimismo se pueden producir daños materiales en los componentes eléctricos de los asientos delanteros.

- No fije ni coloque nunca tapizados ni fundas para los asientos en los mandos eléctricos de estos.

- No utilice nunca tapizados ni fundas que no hayan sido autorizados de forma expresa para los asientos de este vehículo.

#### ADVERTENCIA

Si se dejan mecheros en el vehículo, se podrían dañar o encender inadvertidamente. Esto podría provocar quemaduras graves y daños en el vehículo.

- Antes de ajustar un asiento, asegúrese siempre de que no haya ningún mechero en la zona de las piezas móviles del asiento.

#### AVISO

Los objetos con bordes afilados pueden dañar los asientos.

- No roce los asientos con objetos afilados. Los objetos afilados, como cremalleras, remaches en prendas de vestir o cinturones, pueden dañar las superficies. Los cierres de velcro abiertos también pueden provocar daños.

### Ajustar los asientos delanteros mecánicos

 Tenga en cuenta  y , al principio de este capítulo, en la página 103.

A continuación se describen todos los mandos que puede llevar el asiento. El número de mandos puede variar en función de la versión del asiento.

Los mandos del asiento del acompañante están dispuestos de forma simétrica.

En el asiento puede haber mandos para el ajuste mecánico combinados con mandos para el ajuste eléctrico.



**Fig. 87** En el asiento del conductor: mandos (variante 1).

- ① Accionar la palanca para ajustar el apoyo lumbar.
- ② Para ajustar el respaldo del asiento, girar la rueda sin ejercer fuerza sobre el respaldo.
- ③ Para ajustar la altura del asiento, mover la palanca hacia arriba o hacia abajo; en caso necesario, varias veces.
- ④ Para desplazar el asiento delantero hacia delante o atrás, tirar de la palanca. ¡Tras soltar la palanca, el asiento tiene que encastrar!



**Fig. 88** En el asiento del conductor: mandos (variante 2).



- ① Para ajustar el respaldo del asiento, girar la rueda sin ejercer fuerza sobre el respaldo.
- ② Para ajustar la altura del asiento, mover la palanca hacia arriba o hacia abajo; en caso necesario, varias veces.
- ③ Para ajustar la inclinación de la banqueta del asiento, mover la palanca hacia arriba o abajo; en caso necesario, varias veces.
- ④ Para desplazar la banqueta del asiento hacia delante o atrás, levantar el asidero.
- ⑤ Para desplazar el asiento delantero hacia delante o atrás, tirar de la palanca. ¡Tras soltar la palanca, el asiento tiene que encastrar!



**Fig. 89** En el asiento del conductor: mandos (variante 3).

- ① Para desplazar el asiento delantero hacia delante o atrás, tirar de la palanca. ¡Tras soltar la palanca, el asiento tiene que encastrar!
- ② Para ajustar la inclinación del respaldo del asiento, accionar la palanca y mantenerla accionada hasta que el respaldo alcance la posición deseada. Para fijar el respaldo, soltar la palanca. ¡Tras soltar la palanca, el respaldo tiene que encastrar!
- ③ Para ajustar la altura del asiento, mover la palanca hacia arriba o hacia abajo; en caso necesario, varias veces.

## Ajustar los asientos delanteros eléctricos

Tenga en cuenta  y , al principio de este capítulo, en la página 103.

Los mandos eléctricos dependen del país y el equipamiento, y pueden variar en función de la versión del asiento.

Los mandos del asiento del acompañante están dispuestos de forma simétrica.

En el asiento puede haber mandos para el ajuste mecánico combinados con mandos para el ajuste eléctrico.

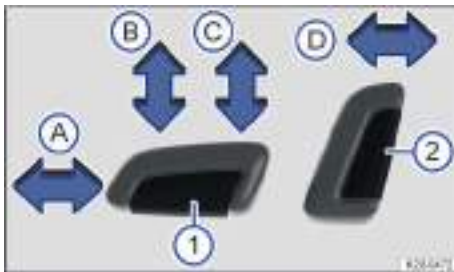

**Fig. 90** Mandos en el asiento del conductor: ajuste longitudinal del asiento, ajuste de la altura y de la inclinación de la banqueta, y ajuste del respaldo.

Pulse el mando en el sentido de la flecha correspondiente:

- ① **A** Desplazar el asiento hacia delante o hacia atrás.
- B** Ajustar la inclinación de la banqueta.
- C** Subir o bajar el asiento.
- ② **D** Ajustar la inclinación del respaldo.



**Fig. 91** Mando en el asiento del conductor: ajuste del apoyo lumbar.

Pulse el mando en la zona correspondiente:

- ① Arquear el apoyo lumbar.
- ② Retraer el arqueado del apoyo lumbar.

### ADVERTENCIA

Si se utilizan los asientos delanteros eléctricos de forma negligente o sin prestar la debida atención, se pueden producir lesiones graves.

- Los asientos delanteros también se puede ajustar eléctricamente con el encendido desconectado. No deje nunca en el interior del vehículo a ningún niño ni a ninguna persona que pueda precisar ayuda.
- En caso de emergencia, interrumpa el ajuste eléctrico pulsando otro mando.

### AVISO

Una utilización incorrecta puede dañar los componentes eléctricos de los asientos delanteros.

- No se ponga de rodillas en los asientos delanteros ni someta la banqueta y el respaldo a cargas excesivas concentradas en un solo punto.

 Si el estado de carga de la batería de 12 voltios es demasiado bajo, es posible que no se pueda ajustar el asiento eléctricamente.

 Si se pone el motor en marcha durante el ajuste del asiento, este se interrumpirá. <

## Abatir el respaldo del asiento del acompañante hacia delante

Tenga en cuenta  y , al principio de este capítulo, en la página 103.

En función del equipamiento, el respaldo del asiento del acompañante se puede abatir hacia delante y bloquear en posición horizontal.

Cuando se vayan a transportar objetos encima del respaldo abatido del asiento del acompañante, el airbag frontal de este tendrá que estar desactivado → pág. 59.

## Abatir el respaldo del asiento del acompañante hacia delante



Fig. 92 Asiento del acompañante: abatir el respaldo hacia delante.

1. Retire los objetos que pudiera haber en la banqueta del asiento del acompañante → ⚠.
2. Baje el asiento del acompañante al máximo.
3. Desplace el asiento del acompañante todo lo posible hacia atrás.
4. Baje el apoyacabezas completamente.
5. Desbloquee el respaldo del asiento en el sentido de la flecha → fig. 92 ①.
6. Abata el respaldo del asiento hacia delante, en el sentido de la flecha → fig. 92 ②, hasta que quede en posición horizontal.

Una vez abatido, el respaldo del asiento tiene que encastrar de forma segura.

### Levantar el respaldo del asiento del acompañante

Cuando levante el respaldo del asiento del acompañante, asegúrese de que no haya ningún objeto ni ninguna parte del cuerpo en la zona de las bisagras.

1. Para levantar el respaldo del asiento, desbloquéelo de nuevo → fig. 92 ①.
2. Levante el respaldo del asiento hasta que quede en posición vertical.

Una vez levantado, el respaldo del asiento tiene que encastrar de forma segura.

### ⚠ ADVERTENCIA

Si se abate o levanta el respaldo del asiento del acompañante de modo incontrolado o sin prestar atención, podrían producirse lesiones graves.

- Abata o levante el respaldo del asiento del acompañante únicamente cuando el vehículo esté detenido.

- Al abatir el respaldo del asiento del acompañante, asegúrese siempre de que no haya ninguna persona ni ningún animal en la zona del respaldo.
- Mientras el respaldo del asiento del acompañante esté abatido, el airbag frontal deberá estar desactivado y el testigo de control PASSENGER AIR BAG OFF ⚠; deberá permanecer encendido.
- Al abatir y levantar, mantenga las manos, los dedos, los pies y demás partes del cuerpo fuera de la zona de funcionamiento de las bisagras y del mecanismo de bloqueo del asiento.
- Las alfombrillas u otros objetos no deberán llegar a la zona de las bisagras. Las alfombrillas u otros objetos podrían quedar atrapados en las bisagras del respaldo del asiento del acompañante. Esto haría que, al levantarlo, el respaldo no quedara bloqueado correctamente en posición vertical.
- Una vez levantado, el respaldo del asiento del acompañante tendrá que quedar bloqueado de forma segura en posición vertical. De lo contrario podría moverse repentinamente y provocar lesiones graves.

### ⚠ ADVERTENCIA

Cuando se abate el respaldo del asiento del acompañante, los anclajes y las bisagras del mismo quedan al descubierto y podrían causar lesiones graves en caso de un frenazo o un accidente.

- Cuando el respaldo del asiento del acompañante esté abatido, no transporte nunca a nadie en esa plaza, ni siquiera a un niño.
- Cuando el respaldo del asiento del acompañante está abatido, solo está permitido ocupar la plaza trasera situada detrás del asiento del conductor. Eso rige incluso para los niños que vayan sentados en un asiento para niños.

### ⚠ ADVERTENCIA

Los objetos que vayan sueltos o fijados de forma incorrecta pueden provocar lesiones graves en caso de un frenazo, una maniobra brusca o un accidente. Especialmente si los golpea un airbag al dispararse y salen lanzados por el habitáculo.

- Coloque todos los objetos en el vehículo de manera segura. Tenga en cuenta las disposiciones legales.
- Mientras el respaldo del asiento del acompañante esté abatido, el airbag frontal deberá estar desactivado y el testigo de control PASSENGER AIR BAG OFF ⚠; deberá permanecer encendido.

## Asientos traseros

### Introducción al tema

A continuación se describen las posibilidades de ajuste de los asientos traseros. Asegúrese siempre de que los asientos estén ajustados correctamente → pág. 48.

#### ⚠ ADVERTENCIA

Si los asientos traseros no se ajustan correctamente, aumenta el riesgo de lesiones graves en caso de accidente.

- Antes de emprender la marcha, asegúrese siempre de que los asientos traseros estén ajustados de modo que los ocupantes vayan sentados erguidos y con el cinturón de seguridad colocado correctamente.
- Ajuste los asientos traseros únicamente cuando no haya nadie en la zona de ajuste de los mismos.

#### ⚠ ADVERTENCIA

Si ajusta un asiento trasero durante la marcha, adoptará una posición incorrecta en el asiento. Además, el asiento podría desajustarse inesperadamente durante la marcha. Esto eleva el riesgo de que se produzcan lesiones graves en caso de accidente.

- Ajuste los asientos traseros únicamente cuando el vehículo esté detenido.

#### ⚠ ADVERTENCIA

Si se dejan mecheros en el vehículo, se podrían dañar o encender inadvertidamente. Esto podría provocar quemaduras graves y daños en el vehículo.

- Antes de ajustar un asiento, asegúrese siempre de que no haya ningún mechero en la zona de las piezas móviles del asiento.

#### ⚠ ADVERTENCIA

El uso indebido del reposabrazos central trasero puede causar lesiones graves.

- Durante la marcha, el reposabrazos central trasero tiene que ir siempre levantado.
- Cuando el reposabrazos central esté bajado, no permita nunca que viaje nadie en la plaza central del asiento trasero, ni adultos ni niños.
- No transporte nunca a ningún adulto o niño sentado sobre el reposabrazos central.

#### ⚠ ADVERTENCIA

Si viajan en la tercera fila de asientos personas con una estatura superior a 1,60 m (aprox. 5 ft, 3 in) o niños sentados en un cojín elevador, podrían sufrir lesiones graves en la cabeza en caso de accidente o al cerrar el portón trasero.

- No lleve nunca a nadie con una estatura superior a 1,60 m (aprox. 5 ft, 3 in) en la tercera fila de asientos.
- No lleve a ningún niño sentado en un cojín elevador en la tercera fila de asientos cuando la suma de la estatura del niño y de la altura del cojín elevador supere los 1,60 m (aprox. 5 ft, 3 in).
- Cuando cierre el portón trasero, asegúrese de que no haya nadie, niños incluidos, en la zona del recorrido del portón trasero

#### ⓘ AVISO

Al desplazar el asiento trasero, los objetos del maletero se pueden introducir en el espacio que queda entre el asiento y el piso del maletero, y provocar daños.

- Antes de desplazar el asiento trasero, retire todos los objetos que se encuentren en el espacio que queda entre el asiento y el piso del maletero.

#### ⓘ AVISO

Los objetos con bordes afilados pueden dañar los asientos.

- No roce los asientos con objetos afilados. Los objetos afilados, como cremalleras, remaches en prendas de vestir o cinturones, pueden dañar las superficies. Los cierres de velcro abiertos también pueden provocar daños.

### Ajustar el asiento trasero

📖 Tenga en cuenta ⚠ y ⓘ, al principio de este capítulo, en la página 107.

El asiento trasero está dividido de forma asimétrica, pudiéndose ajustar cada parte por separado.

### Desplazar el asiento trasero longitudinalmente



Fig. 93 Debajo de la banqueta del asiento trasero: palanca de ajuste.

1. Tire de la palanca derecha o izquierda hacia arriba, en el sentido de la flecha → fig. 93, y desplace la parte correspondiente del asiento longitudinalmente hacia delante o atrás.
2. Suelte la palanca y encastre el asiento desplazándolo un poco hacia delante o hacia atrás.

### Ajustar el respaldo del asiento trasero



Fig. 94 Asiento trasero: ajustar el respaldo.

1. Presione el respaldo derecho o izquierdo del asiento con una mano y, al mismo tiempo, tire con la otra del lazo correspondiente → fig. 94 ①.
2. Lleve el respaldo con la mano a la posición deseada venciendo la resistencia que opone → fig. 94 ②.
3. Suelte el lazo y mueva el respaldo un poco hacia delante o hacia atrás para que encastre.

### Abatir y levantar el respaldo del asiento trasero

ⓘ Tenga en cuenta ⚠ y ①, al principio de este capítulo, en la página 107.

#### Abatir el respaldo del asiento trasero hacia delante



Fig. 95 Asiento trasero: abatir y levantar el respaldo.

1. Baje el apoyacabezas completamente.
2. Desplace el asiento trasero completamente hacia atrás.
3. Tire del lazo → fig. 95 hacia delante en el sentido de la flecha, sujete al mismo tiempo el respaldo del asiento y abátalo despacio hacia delante → ⚠.
4. Presione el respaldo completamente hacia abajo con la mano hasta que encastre.

#### Abatir hacia delante el respaldo del asiento trasero con las palancas de desbloqueo a distancia



Fig. 96 En el maletero: palancas de desbloqueo a distancia de la parte izquierda ① y la parte derecha ② del respaldo del asiento trasero.

1. Baje el apoyacabezas completamente.

- Abra el portón trasero.
- Tire de la palanca de desbloqueo → fig. 96 de la parte del respaldo que desee abatir en el sentido de la flecha.  
La parte en cuestión del respaldo se desbloquea y se puede abatir hacia delante.
- Dado el caso, cierre el portón trasero.

#### Levantar el respaldo del asiento trasero

- Desbloquee el respaldo del asiento trasero con el lazo.  
El respaldo se desprende del encastre.
- Sin soltar el lazo, levante el respaldo.
- Asegúrese de que el cinturón de seguridad no quede aprisionado.
- Levante el respaldo y presiónelo con fuerza en el bloqueo hasta que encastre bien → ▲. La palanca de desbloqueo situada en el asiento tiene que encontrarse en la posición básica. El respaldo tiene que quedar bien encastrado.
- Dado el caso, ajuste el respaldo.
- En caso necesario, ajuste el apoyacabezas.

#### ⚠ ADVERTENCIA

Si se abate o levanta el respaldo del asiento trasero de modo incontrolado o sin prestar atención, podrían producirse lesiones graves.

- Al abatir el respaldo del asiento trasero, asegúrese siempre de que no haya ninguna persona ni ningún animal en la zona del respaldo.
- No abata ni levante nunca el respaldo del asiento trasero durante la marcha.
- Al levantar el respaldo del asiento trasero, asegúrese de no aprisionar ni dañar el cinturón de seguridad.
- Al abatir y levantar el respaldo del asiento trasero, mantenga siempre las manos, los dedos, los pies y demás partes del cuerpo fuera de la zona del recorrido del mismo.
- Para que los cinturones de seguridad de las plazas traseras ofrezcan la protección necesaria, todas las partes del respaldo del asiento trasero deberán ir siempre encastradas correctamente. Esto es especialmente importante en el caso de la plaza central trasera. Si una persona va sentada en una plaza cuyo respaldo no está bien encastrado, saldrá lanzada hacia delante junto con el respaldo si se produce un frenazo, una maniobra brusca o un accidente.
- Cuando el respaldo del asiento trasero esté abatido o no esté bien encastrado, no transporte nunca a nadie en las plazas correspondientes.

#### ⓘ AVISO

Si se abate o se levanta el respaldo del asiento trasero de modo incontrolado o sin prestar atención, podrían producirse daños en el vehículo y en otros objetos.

- Antes de abatir el respaldo del asiento trasero hacia delante, ajuste siempre los asientos delanteros de forma que ni los apoyacabezas ni el acolchado del respaldo trasero topen contra ellos.
- Antes de abatir el respaldo del asiento trasero, asegúrese siempre de que no haya ningún objeto en la zona del recorrido del respaldo.

#### Colocar la tercera fila de asientos en posición de piso de carga

📖 Tenga en cuenta ▲ y ⓘ, al principio de este capítulo, en la página 107.

Los asientos traseros se pueden abatir por separado para ampliar el maletero.

#### Colocar los asientos de la tercera fila en posición de piso de carga



Fig. 97 Tercera fila de asientos: colocar el asiento en posición de piso de carga.

- Abra el portón trasero.
- Baje el apoyacabezas completamente.
- Para evitar daños en el asiento y el cinturón de seguridad, suelte este de ambos cierres.
- Desplace los asientos de la segunda fila hacia delante.
- Retire los objetos que se encuentren en la zona reposapiés delante y detrás del asiento → ⓘ.
- Retire los objetos de la cavidad situada detrás del asiento correspondiente.

- Para desbloquear el respaldo del asiento trasero, tire de la palanca de desbloqueo → fig. 97 ① completamente hacia atrás.
  - Guíe el respaldo hacia abajo con la mano hasta que quede plano sobre el armazón del asiento → ⚠.
- Cuando el asiento esté en la posición de piso de carga, no permita que viaje nadie en él → ⚠.
- Cierre el portón trasero.

### Levantar los asientos de la tercera fila



Fig. 98 Tercera fila de asientos: levantar el asiento.

- Desplace los asientos de la segunda fila hacia delante.
- Abra el portón trasero.
- Para levantar el respaldo, tire del lazo situado en el respaldo del asiento → fig. 98.

**O bien:** levante el respaldo del asiento con la mano desde el habitáculo.

La marca roja de la palanca de desbloqueo → fig. 97 ② deberá quedar oculta.

- Asegúrese de que el respaldo del asiento esté bien encastrado tirando de él y presionándolo → ⚠.
- Cierre el portón trasero.

### ⚠ ADVERTENCIA

Si se abaten o levantan los asientos traseros sin prestar atención o de modo incontrolado, podrían producirse lesiones graves. Si una persona va sentada en una plaza cuyo respaldo no está bien encastrado, saldrá lanzada hacia delante junto con el respaldo si se produce un frenazo, una maniobra brusca o un accidente.

- No abata ni levante nunca el respaldo del asiento trasero durante la marcha.

- Al levantar el respaldo del asiento trasero, asegúrese de no aprisionar ni dañar el cinturón de seguridad.
- Al abatir y levantar, mantenga las manos, los dedos, los pies y demás partes del cuerpo fuera de la zona de funcionamiento de las bisagras y del mecanismo de bloqueo del asiento.
- Las alfombrillas u otros objetos podrían quedar atrapados en las bisagras del respaldo o del asiento. Esto haría que el respaldo o el asiento no quedarán bloqueados correctamente al colocarlos en posición vertical.
- Para que los cinturones de seguridad de las plazas traseras ofrezcan la protección necesaria, todos los respaldos traseros deberán ir siempre encastrados correctamente en posición vertical.
- Una marca roja en la palanca de desbloqueo → fig. 97 ② indica que el respaldo no está encastrado. Si el respaldo está bien encastrado, la marca no se ve.
- Cuando un asiento trasero o su respaldo estén abatidos o no estén encastrados correctamente, no transporte nunca a nadie en la plaza correspondiente.

### ⚠ AVISO

Los objetos que pudiera haber en la zona reposapiés delante y detrás de los asientos traseros podrían resultar dañados al abatir o levantar los asientos.

- Los objetos que pudiera haber en la cavidad situada detrás de la tercera fila de asientos podrían resultar dañados al abatir o levantar los asientos de esta fila. Antes de abatir o levantar los asientos, retire dichos objetos.
- Los elementos de fijación y los soportes de la red para equipaje que vayan fijados en el sistema de guías podrían resultar dañados al abatir y levantar los asientos de la tercera fila y a su vez provocar daños en estos. Antes de abatir y levantar los asientos, retire del sistema de guías los elementos de fijación y los soportes de la red para equipaje. ◀

## Apoyacabezas

### 📖 Introducción al tema

A continuación se describen las posibilidades de ajuste y el desmontaje de los apoyacabezas. Asegúrese siempre de que los asientos estén ajustados correctamente → pág. 48.

Todas las plazas están equipadas con apoyacabezas. Los apoyacabezas han sido especialmente homolo-



gados para las plazas correspondientes. Por ello, no los monte en otra plaza del vehículo.

Cuando una plaza vaya ocupada, se deberá seleccionar el ajuste correcto para el apoyacabezas correspondiente. Cuando una plaza no vaya ocupada, el apoyacabezas correspondiente se puede bajar hasta el tope.

El apoyacabezas central trasero (en función del equipamiento) solo está previsto para la plaza central del asiento trasero. Por ello, no lo monte en ninguna otra plaza.

En las barras de los apoyacabezas hay unas muescas que permiten que los apoyacabezas encastran en varias posiciones. Los apoyacabezas solo pueden encastrar correctamente en las muescas de la zona de ajuste si se montan correctamente. Para evitar que los apoyacabezas se retiren por descuido tras montarlos, hay unos topes en la parte superior e inferior de la zona de ajuste.

#### Ajuste correcto del apoyacabezas

Ajuste el apoyacabezas de modo que el borde superior del mismo quede a la altura de la parte superior de la cabeza, pero nunca por debajo de los ojos. Mantenga la parte trasera de la cabeza siempre lo más cerca posible del apoyacabezas.

En los vehículos con apoyacabezas ajustables longitudinalmente en los asientos delanteros, acerque el apoyacabezas todo lo posible a la parte trasera de la cabeza.

#### Ajuste del apoyacabezas en el caso de personas de poca estatura

Baje el apoyacabezas hasta el tope aunque la cabeza quede por debajo del borde superior del mismo. En la posición más baja puede que quede un pequeño espacio entre el apoyacabezas y el respaldo del asiento.

#### Ajuste del apoyacabezas en el caso de personas de gran estatura

Suba el apoyacabezas hasta el tope.

### ⚠ ADVERTENCIA

Si se circula con el apoyacabezas desmontado o ajustado incorrectamente, aumenta el riesgo de sufrir lesiones graves o mortales en caso de accidente, frenazos y maniobras bruscas.

- Circule siempre con los apoyacabezas montados y ajustados correctamente de aquellas plazas que vayan ocupadas.
- Cuando el asiento esté ocupado por una persona, ajuste el apoyacabezas conforme a su estatura.

- No ajuste nunca los apoyacabezas durante la marcha.

### ⚠ AVISO

Si desmonta o monta los apoyacabezas incorrectamente, pueden producirse daños.

- Al desmontar y montar los apoyacabezas, evite que topen contra el revestimiento interior del techo, el respaldo del asiento delantero u otras partes del vehículo.

## Ajustar los apoyacabezas

📖 Tenga en cuenta ⚠ y Ⓛ, al principio de este capítulo, en la página 110.

### Ajustar la altura de los apoyacabezas



Fig. 99 Desmontaje de los apoyacabezas delanteros (representación esquemática).



Fig. 100 Ajuste de los apoyacabezas de la segunda fila de asientos (representación esquemática).



**Fig. 101** Ajuste de los apoyacabezas de la tercera fila de asientos (representación esquemática).

1. Suba o baje el apoyacabezas en el sentido de la flecha correspondiente. Dado el caso, presione a la vez la tecla → fig. 99 ①, → fig. 100 ① o → fig. 101 ①.

El apoyacabezas tiene que encastrar correctamente en una posición. En la segunda fila de asientos hay dos posiciones posibles; en la tercera fila, una.

#### Ajustar longitudinalmente los apoyacabezas delanteros



**Fig. 102** Ajuste de los apoyacabezas delanteros con posibilidad de ajuste longitudinal (representación esquemática).

1. Desplace el apoyacabezas hacia delante o, a la vez que presiona la tecla → fig. 102 ①, hacia atrás en el sentido de la flecha correspondiente.

El apoyacabezas tiene que encastrar correctamente en una posición. <

## Desmontar y montar los apoyacabezas

ⓘ Tenga en cuenta ⚠ y ①, al principio de este capítulo, en la página 110.

### Desmontar los apoyacabezas delanteros



**Fig. 103** Desmontaje de los apoyacabezas delanteros (representación esquemática).

1. Dado el caso, baje el apoyacabezas.
2. Para desbloquearlo, busque el rebaje situado en la parte posterior del respaldo por la zona marcada → fig. 103 ①, presiónelo en el sentido de la flecha y manténgalo presionado.
3. Extraiga el apoyacabezas en el sentido de la flecha → fig. 103 ②.

### Montar los apoyacabezas delanteros

1. Coloque el apoyacabezas en la posición correcta encima de las guías del respaldo correspondiente e introdúzcalo en ellas.
2. Presione el apoyacabezas hacia abajo hasta que las barras encastran.
3. Ajuste el apoyacabezas conforme a las indicaciones sobre la posición correcta en el asiento.

### Desmontar los apoyacabezas de la segunda fila de asientos



**Fig. 104** Desmontaje de los apoyacabezas de la segunda fila (representación esquemática).

1. Dado el caso, ajuste el respaldo del asiento de forma que se pueda desmontar el apoyacabezas.
2. Suba el apoyacabezas hasta el tope.
3. Extraiga el apoyacabezas completamente a la vez que presiona la tecla → fig. 104 ①.

### Desmontar los apoyacabezas de la tercera fila de asientos



**Fig. 105** Desmontaje de los apoyacabezas de la tercera fila (representación esquemática).

1. Desbloquee el respaldo del asiento trasero e inclínelo un poco hacia delante → pág. 108.
2. Dado el caso, ajuste el respaldo del asiento de forma que se pueda desmontar el apoyacabezas.
3. Suba el apoyacabezas hasta el tope.
4. Extraiga el apoyacabezas completamente a la vez que presiona la tecla → fig. 105 ①.
5. Levante el respaldo del asiento trasero y encástrelo correctamente.

### Montar los apoyacabezas de la segunda y de la tercera fila de asientos

1. Desbloquee el respaldo del asiento trasero e inclínelo un poco hacia delante → pág. 108.
2. Coloque el apoyacabezas en la posición correcta encima de las guías del respaldo correspondiente e introdúzcalo en ellas.
3. Baje el apoyacabezas a la vez que presiona la tecla → fig. 104 ① o → fig. 105 ①.
4. Levante el respaldo del asiento trasero y encástrelo correctamente. <

## Funciones de los asientos

### Reposabrazos central

#### Reposabrazos central delantero



**Fig. 106** Reposabrazos central delantero (variante 1).



**Fig. 107** Reposabrazos central delantero (variante 2).

- Para levantar el reposabrazos, tire de él hacia arriba en el sentido de la flecha → fig. 106 o → fig. 107 encastre por encastre.
- Para bajar el reposabrazos, levántelo primero del todo. A continuación, bájelo.
- Para ajustar longitudinalmente el reposabrazos, desplácelo completamente hacia delante o atrás en el sentido de la flecha correspondiente → fig. 106.

En función del equipamiento, debajo del reposabrazos central puede haber un portaobjetos.

### **⚠ ADVERTENCIA**

El reposabrazos central delantero podría limitar la libertad de movimientos de los brazos del conductor cuando está completamente abierto o sin cerrar del todo, lo que podría dar lugar a accidentes y lesiones graves.

- Mantenga los portaobjetos siempre cerrados durante la marcha.
- No transporte nunca a ningún adulto o niño sentado sobre el reposabrazos central. Esta posición es incorrecta y puede provocar lesiones graves.

### Reposabrazos central trasero



**Fig. 108** En el respaldo de la plaza central del asiento: reposabrazos central trasero abatible.

En el respaldo de la plaza central trasera puede haber un reposabrazos abatible.

- Para bajar el reposabrazos, tire del lazo en el sentido de la flecha → **fig. 108**.
- Para levantar el reposabrazos, presiónelo hacia arriba en el sentido contrario al de la flecha → **fig. 108** y encájelo en el respaldo del asiento hasta el tope.

Cuando el reposabrazos central esté bajado, no permita que viaje nadie en la plaza central del asiento trasero.

### **⚠ ADVERTENCIA**

El uso indebido del reposabrazos central trasero puede causar lesiones graves.

- Cuando el reposabrazos central esté bajado, no permita nunca que viaje nadie en la plaza central del asiento trasero, ni adultos ni niños.
- No transporte nunca a ningún adulto o niño sentado sobre el reposabrazos central.

### **⚠ ADVERTENCIA**

Los objetos que vayan sueltos o fijados de forma incorrecta en el reposabrazos central trasero pueden salir lanzados y provocar lesiones graves caso de frenazo o maniobra brusca.

- Guarde los objetos, como bebidas, en los portaobjetos previstos para ello → **pág. 240**.

### **⚠ AVISO**

Si se utiliza el reposabrazos central trasero de forma inadecuada, se pueden producir daños en el asiento y el reposabrazos.

- Retire todos los objetos antes de levantar el reposabrazos central trasero.

### Ayuda de acceso para la tercera fila de asientos

Para que resulte más fácil entrar en la zona de la tercera fila de asientos y salir de ella en los vehículos de 7 plazas, los asientos de la segunda fila pueden inclinarse hacia delante.

#### Inclinación hacia delante de los asientos de la segunda fila



**Fig. 109** Segunda fila de asientos: mandos de la ayuda de acceso.

1. Retire los objetos que se encuentren en la zona reposapiés de la segunda fila de asientos → **ⓘ**.
2. Baje el apoyacabezas completamente.
3. Tire de la palanca de desbloqueo → **fig. 109** hacia delante, en el sentido de la flecha, incline el respaldo del asiento hacia delante y desplace el asiento en esa misma dirección.
4. Suba al vehículo o baje del mismo con cuidado → **⚠**.

### Bajar los asientos de la segunda fila

1. Desplace el asiento trasero completamente hacia atrás.
2. Tire de la palanca de desbloqueo → fig. 109 y levante el respaldo del asiento de modo que quede en posición vertical.

El asiento completo se baja → ⚠.

El asiento tiene que quedar bien encastrado. La marca roja de la guía del asiento ya no deberá verse → ⚠.

#### ⚠ ADVERTENCIA

Si se utiliza la ayuda de acceso de forma negligente o sin prestar la debida atención, se pueden provocar accidentes y lesiones graves. Si una persona va sentada en una plaza cuyo respaldo no está bien encastrado, saldrá lanzada hacia delante junto con el respaldo si se produce un frenazo, una maniobra brusca o un accidente.

- No utilice nunca la ayuda de acceso durante la marcha.
- Al levantar los asientos traseros, asegúrese de no aprisionar ni dañar el cinturón de seguridad.
- Al abatir y levantar, mantenga las manos, los dedos, los pies y demás partes del cuerpo fuera de la zona de funcionamiento de las bisagras y del mecanismo de bloqueo del asiento.
- Las alfombrillas u otros objetos podrían quedar atrapados en las bisagras del respaldo o del asiento. Esto haría que, al colocar el asiento en posición vertical, el respaldo y la banqueta no encastraran correctamente.
- Para que los cinturones de seguridad de las plazas traseras ofrezcan la protección necesaria, todos los respaldos traseros deberán ir siempre encastrados correctamente en posición vertical.
- Una marca roja en la guía del asiento indica que el respaldo no está encastrado. Si el respaldo está bien encastrado, la marca no se ve.
- Cuando un asiento trasero o su respaldo estén abatidos o no estén encastrados correctamente, no lleve nunca a nadie en la plaza correspondiente.
- Al subir y bajar, no se apoye nunca en el asiento inclinado hacia delante de la segunda fila ni se agarre nunca a él.

#### ⚠ ADVERTENCIA

Si en todos los asientos de la segunda fila van montados asientos para niños, en caso de accidente no se podrán inclinar hacia delante los asientos de la segunda fila desde la tercera. Las personas que viajen en los asientos de la tercera fila no po-

drán salir del vehículo ni valerse por sí mismas en caso de emergencia.

- Cuando viaje alguien en la tercera fila, no monte nunca asientos para niños en todos los asientos de la segunda fila al mismo tiempo.

#### ⚠ AVISO

Al abatir o levantar el respaldo del asiento trasero, su apoyacabezas o su acolchado puede causar daños al respaldo del asiento delantero.

- Antes de abatir y levantar los respaldos de los asientos traseros, ajuste los asientos delanteros de forma que ni los apoyacabezas ni el acolchado de los respaldos traseros topen contra ellos.

#### ⚠ AVISO

Los objetos que pudiera haber en la zona reposapiés de la segunda fila de asientos podrían resultar dañados al inclinar hacia delante los asientos de dicha fila.

- Retire primero dichos objetos antes de inclinar los asientos. <

### Función de memoria

#### Tecla de memoria



Fig. 110 En el lateral exterior del asiento del conductor: teclas de memoria.

Con las teclas de memoria se pueden guardar y activar ajustes para el asiento del conductor y los retrovisores exteriores.

#### Guardar los ajustes del asiento del conductor y de los retrovisores exteriores para marcha adelante

1. Conecte el freno de estacionamiento electrónico.
2. Ponga el cambio en la posición neutral.
3. Conecte el encendido.
4. Ajuste el asiento del conductor y los retrovisores exteriores.
5. Pulse la tecla **SET** → fig. 110 durante más de 1 segundo.

6. Pulse la tecla de memoria en la que desee guardar los ajustes antes de que transcurran aprox. 10 segundos.

Una señal acústica confirma la memorización.

#### Guardar los ajustes del retrovisor exterior del acompañante para la marcha atrás

1. Conecte el freno de estacionamiento electrónico.
2. Ponga el cambio en la posición neutral.
3. Conecte el encendido.
4. Pulse la tecla de memoria → [fig. 110](#) que desee.
5. Engrane la marcha atrás.
6. Ajuste el retrovisor exterior del acompañante de manera que, p. ej., pueda ver bien el bordillo de la acera.

La posición ajustada para el retrovisor se guarda automáticamente y se asigna a la llave con la que desbloquee el vehículo.

#### Activar los ajustes del asiento del conductor y de los retrovisores exteriores

1. Con el vehículo detenido, el encendido desconectado y la puerta del vehículo abierta, pulse brevemente la tecla de memoria correspondiente.

Transcurridos aprox. 10 minutos, las posiciones memorizadas ya no se podrán ajustar automáticamente. Pulsando de nuevo una tecla de memoria se interrumpe el proceso de ajuste.

**O bien:** con el encendido conectado o la puerta del vehículo cerrada, mantenga presionada la tecla correspondiente hasta que se alcancen las posiciones guardadas.

El retrovisor exterior del acompañante abandona automáticamente la posición memorizada para la marcha atrás cuando el vehículo avanza a una velocidad de 15 km/h (10 mph) aprox. como mínimo o si se gira el mando de la posición **R** a otra.

 Si abre la puerta del conductor transcurridos más de 10 minutos aprox. desde que desbloquee el vehículo, el asiento del conductor y los retrovisores exteriores no se ajustan automáticamente.

#### Acceso de confort

Al abrir la puerta del conductor, el asiento de este se sitúa automáticamente en una posición que facilita la salida y la entrada.

El asiento del conductor se sitúa automáticamente en su posición original en cuanto se cierra la puerta del conductor y se conecta el encendido.

El acceso de confort se puede conectar y desconectar en el sistema de infotainment.

#### Personalización

Mediante la función de personalización puede guardar sus ajustes individuales del asiento en una cuenta de usuario y activarlos → [pág. 266](#).

Tras desconectar el encendido y bloquear el vehículo, se guardan los ajustes del asiento del conductor y de los retrovisores exteriores en la cuenta de usuario.

Los ajustes se activan tras desbloquear el vehículo y abrir la puerta del conductor.

Al seleccionar una cuenta de usuario o cambiar de cuenta, el asiento se comporta como se describe a continuación:

- El vehículo está detenido o circula a menos de 5 km/h (3 mph) aprox.: el asiento se desplaza. Puede interrumpir el desplazamiento pulsando el botón de función correspondiente del sistema de infotainment o pulsando una tecla del asiento del conductor.
- El vehículo circula a más de 5 km/h (3 mph) aprox.: el asiento no se desplaza. Todos los demás ajustes se realizan.

 Algunos ajustes se pueden guardar en las cuentas de usuario de la función de personalización y cambian automáticamente al cambiar de cuenta de usuario → [pág. 266](#).

#### ADVERTENCIA

La utilización inadecuada de las funciones de los asientos puede provocar lesiones graves.

- Antes de emprender la marcha, adopte siempre una posición correcta y manténgala durante todo el trayecto. Este punto rige para todos los ocupantes del vehículo.
- Ajuste la función de memoria únicamente cuando el vehículo esté detenido.
- Mantenga siempre las manos, los dedos, los pies y demás partes del cuerpo lejos de las zonas de funcionamiento y ajuste de los asientos.

## Función de memoria con la llave del vehículo

### Tecla de memoria



**Fig. 111** En el lateral exterior del asiento del conductor: teclas de memoria.

Con las teclas de memoria se pueden guardar y activar ajustes para el asiento del conductor y los retrovisores exteriores.

### Guardar los ajustes del asiento del conductor y de los retrovisores exteriores para marcha adelante

1. Conecte el freno de estacionamiento electrónico.
2. Ponga el cambio en la posición neutral.
3. Conecte el encendido.
4. Ajuste el asiento del conductor y los retrovisores exteriores.
5. Pulse la tecla **SET** → fig. 111 durante más de 1 segundo.
6. Pulse la tecla de memoria en la que desee guardar los ajustes antes de que transcurran aprox. 10 segundos.

Una señal acústica confirma la memorización.

### Guardar los ajustes del retrovisor exterior del acompañante para la marcha atrás

1. Conecte el freno de estacionamiento electrónico.
2. Ponga el cambio en la posición neutral.
3. Conecte el encendido.
4. Pulse la tecla de memoria que desee.
5. Engrane la marcha atrás.
6. Ajuste el retrovisor exterior del acompañante de manera que, p. ej., pueda ver bien el bordillo de la acera.

La posición ajustada para el retrovisor se guarda automáticamente y se asigna a la llave con la que desbloquee el vehículo.

### Activar los ajustes del asiento del conductor y de los retrovisores exteriores

1. Con el vehículo detenido, el encendido desconectado y la puerta del vehículo abierta, pulse brevemente la tecla de memoria correspondiente.

Transcurridos aprox. 10 minutos, las posiciones memorizadas ya no se podrán ajustar automáticamente. Pulsando de nuevo una tecla de memoria se interrumpe el proceso de ajuste.

**O bien:** con el encendido conectado o la puerta del vehículo cerrada, mantenga presionada la tecla correspondiente hasta que se alcancen las posiciones guardadas.

El retrovisor exterior del acompañante abandona automáticamente la posición memorizada para la marcha atrás cuando el vehículo avanza a una velocidad de 15 km/h (10 mph) aprox. como mínimo o si se gira el mando de la posición **R** a otra.

### Activar la función de memoria de la llave del vehículo

La función de memoria de la llave del vehículo viene desactivada de fábrica y primero hay que activarla.

1. Desconecte el encendido.
  2. Abra la puerta del conductor.
  3. En función de la versión, pulse la tecla o el botón de función **MENU** del sistema de infotainment → pág. 42.
  4. En función de la versión, pulse el botón de función **Vehículo**.
  5. Pulse el botón de función **Ajustes**.
  6. Pulse el botón de función **Asientos**.
  7. Pulse el botón de función **Llave del vehículo activada**.
- Se muestra una casilla de verificación marcada .
8. Pulse en el asiento la tecla de memoria que desee → fig. 111 y manténgala presionada hasta que finalice el proceso de activación.
  9. Antes de que transcurran 3 segundos y sin dejar de pulsar la tecla de memoria, pulse al mismo tiempo la tecla de apertura **🔓** de la llave del vehículo.

Una señal acústica confirma la activación.

**i** Para activar la función de memoria de la llave del vehículo, tiene que haber guardados previamente ajustes para el asiento en ambas teclas de memoria.

**i** Si se utilizan dos llaves del vehículo, cada llave solo puede asignarse a una de las dos teclas

de memoria. No pueden asignarse las dos llaves del vehículo a una misma tecla de memoria.

### Desactivar la función de memoria de la llave del vehículo

Requisito: tiene que haber ajustes memorizados en una tecla.

1. Abra la puerta del conductor.
2. Pulse la tecla **(SET)** → fig. 111 y manténgala presionada hasta que finalice el proceso de desactivación.
3. Antes de que transcurran 10 segundos y sin dejar de pulsar la tecla de memoria, pulse al mismo tiempo la tecla de apertura **(🔓)** de la llave del vehículo.

Una señal acústica confirma la desactivación.

### Asignar los ajustes del asiento del conductor y de los retrovisores exteriores a una llave del vehículo

1. Active la función de memoria de la llave del vehículo.
2. Desbloquee el vehículo con esa misma llave.
3. Ajuste los retrovisores exteriores y el asiento del conductor.
4. Para guardar los ajustes, bloquee el vehículo con la tecla de bloqueo **(🔒)** de la llave del vehículo.

Tras el proceso de memorización, el asiento del conductor y los retrovisores exteriores se sitúan siempre automáticamente en la posición guardada cuando se desbloquea el vehículo con la tecla de apertura **(🔓)** de la llave o con el sistema de cierre y arranque sin llave "Keyless Access" y se abre la puerta del conductor.

Cuando el vehículo lo utilizan dos o más personas, se recomienda que cada una utilice siempre "su" llave.

El requisito para la memorización automática en una llave concreta es que se bloquee el vehículo con la misma llave con la que se desbloquee.

### Inicializar la función de memoria

Si, por ejemplo, se sustituye el asiento del conductor, habrá que inicializar el sistema de la memoria.

Con la inicialización se borran todas las memorias y asignaciones de la función de memoria. A continuación, las teclas de memoria se pueden volver a programar y asignar a una llave del vehículo.

1. Abra la puerta del conductor, pero no se suba al vehículo.
2. Realice los ajustes del asiento desde fuera.
3. Inclina el respaldo del asiento completamente hacia delante, hasta el tope.

4. Suelte el mando de ajuste de la inclinación y vuelva a presionarlo hasta que suene una señal.

### ⚠ ADVERTENCIA

La utilización inadecuada de las funciones de los asientos puede provocar lesiones graves.

- Antes de emprender la marcha, adopte siempre una posición correcta y manténgala durante todo el trayecto. Este punto rige para todos los ocupantes del vehículo.
- Ajuste la función de memoria únicamente cuando el vehículo esté detenido.
- Mantenga siempre las manos, los dedos, los pies y demás partes del cuerpo lejos de las zonas de funcionamiento y ajuste de los asientos.



Si abre la puerta del conductor transcurridos más de 10 minutos aprox. desde que desbloqueó el vehículo, el asiento del conductor y los retrovisores exteriores no se ajustan automáticamente. <

### Función de masaje



Fig. 112 En el lateral del asiento del conductor: tecla para la función de masaje.

Cuando la función está activada, el apoyo lumbar se mueve masajeando así la zona lumbar de la espalda.

El arqueado del apoyo lumbar se puede regular conforme a las preferencias personales presionando varias veces el mando correspondiente durante el masaje → pág. 105.

### Activar y desactivar la función de masaje

1. Para activar la función, pulse la tecla **(👤)** del panel de mandos del asiento. Para desactivarla, pulse de nuevo la tecla **(👤)**.

La función se desactiva automáticamente al cabo de aprox. 10 minutos.



## **⚠ ADVERTENCIA**

La utilización inadecuada de las funciones de los asientos puede provocar lesiones graves.

- Antes de emprender la marcha, adopte siempre una posición correcta y manténgala durante todo el trayecto. Este punto rige para todos los ocupantes del vehículo.
- Conecte y desconecte la función de masaje únicamente cuando el vehículo esté detenido.
- Mantenga siempre las manos, los dedos, los pies y demás partes del cuerpo lejos de las zonas de funcionamiento y ajuste de los asientos.

## Luces

### Alumbrado exterior

#### Conectar y desconectar los intermitentes



**Fig. 113** En el lado izquierdo de la columna de dirección: palanca de los intermitentes y de la luz de carretera.

- (A) Conectar el intermitente derecho ➡
- (B) Conectar el intermitente izquierdo ◀

#### Conectar y desconectar los intermitentes

1. Conecte el encendido.
2. Mueva la palanca desde la posición central hasta la posición deseada → [fig. 113](#).
3. Para desconectar el intermitente, sitúe la palanca en la posición básica.

Si con los intermitentes conectados no suena una señal acústica, acuda a un taller especializado debidamente cualificado y solicite que se revise el vehículo. Volkswagen recomienda un concesionario Volkswagen.

#### Intermitentes de confort

1. Mueva la palanca hacia arriba o abajo solo hasta el punto en que ofrezca resistencia y entonces suéltela.

El intermitente parpadea tres veces.

Para desconectar el intermitente de confort antes de tiempo, mueva inmediatamente la palanca en la dirección contraria hasta el punto en que ofrezca resistencia y suéltela.

Los intermitentes de confort se pueden activar y desactivar en el sistema de infotainment, en el menú de los ajustes del vehículo → [pág. 42](#).

## **⚠ ADVERTENCIA**

Utilizar incorrectamente los intermitentes, no utilizarlos u olvidar desconectarlos puede confundir a otros usuarios de la vía. Esto puede ocasionar accidentes y que se produzcan lesiones graves o mortales.

- Señalice siempre los cambios de carril y las maniobras de adelantamiento y giro con la debida antelación mediante los intermitentes.
- Desconecte el intermitente una vez finalizados el cambio de carril y las maniobras de adelantamiento y giro.

**i** Los intermitentes de emergencia también funcionan con el encendido desconectado → pág. 73.

**i** Algunos ajustes se pueden guardar en las cuentas de usuario de la función de personalización y se modifican al cambiar de cuenta de usuario. <

## **Encender y apagar las luces**



**Fig. 114** Junto al volante: mando de las luces (una variante).

### **Encender las luces**

1. Conecte el encendido.
2. Gire el mando de las luces a la posición correspondiente → **fig. 114**:

**0** Luces diurnas encendidas.

**AUTO** Conexión automática de las luces de conducción: las luces de conducción se encienden y se apagan en función de la luminosidad ambiental y de la climatología → **⚠**, → pág. 127.

**☞** La luz de posición y las luces diurnas están encendidas. El símbolo situado en el mando se enciende en verde.

**☞** La luz de cruce está encendida.

### **Apagar las luces**

1. Desconecte el encendido.
2. Gire el mando de las luces a la posición correspondiente:

**0** Las luces están apagadas.

**AUTO** La iluminación exterior de orientación puede estar encendida → pág. 126.

**☞** La luz de posición o la luz de estacionamiento a ambos lados está encendida → pág. 125. El símbolo situado en el mando se enciende en verde.

**☞** La luz de cruce está apagada.

*Vehículos con cerradura de encendido:* la luz de posición permanecerá encendida mientras la llave permanezca en la cerradura de encendido.

*Vehículos con pulsador de encendido y arranque:* la luz de posición permanecerá encendida mientras la puerta del conductor esté cerrada.

### **Luces diurnas**

Las luces diurnas, montadas en función del equipamiento, pueden aumentar la visibilidad del vehículo cuando se circula de día.

Las luces diurnas se encienden cada vez que se conecta el encendido si el mando de las luces se encuentra en la posición **0**, **☞** o **AUTO** (si se detecta luminosidad).

Las luces diurnas no pueden encenderse ni apagarse manualmente.

## **⚠ ADVERTENCIA**

Si no se enciende el alumbrado del vehículo en función de las condiciones meteorológicas existentes, la vía no se iluminará lo suficiente. Los demás usuarios de la vía no podrán ver el vehículo o lo harán solo con dificultad. Esto puede ocasionar accidentes y que se produzcan lesiones graves o mortales.

- Encienda siempre la luz de cruce en caso de oscuridad, precipitaciones o mala visibilidad.
- Compruebe periódicamente el funcionamiento correcto del sistema de alumbrado y de los intermitentes.

## **⚠ ADVERTENCIA**

La luz de posición y las luces diurnas no alumbran lo suficiente como para iluminar bien la vía y ser visto por otros usuarios de la misma. Las luces traseras no están incluidas en las luces diurnas. Un vehículo sin las luces traseras encendidas no puede ser visto por los demás usuarios de la vía en caso de oscuridad, precipitaciones o mala visibilidad.

Esto puede ocasionar accidentes y que se produzcan lesiones graves o mortales.

- Encienda siempre la luz de cruce en caso de oscuridad, precipitaciones o mala visibilidad.

### **⚠ ADVERTENCIA**

La conexión automática de las luces de conducción **AUTO** es solo un sistema auxiliar; el conductor es el responsable de que estén encendidas las luces correctas. La conexión automática de las luces de conducción (**AUTO**) enciende y apaga la luz de cruce únicamente cuando varían las condiciones de luz. Si no se ilumina bien la calzada, se pueden producir accidentes y lesiones graves o mortales.

- En caso de condiciones climatológicas especiales, p. ej., si hay niebla, encienda manualmente la luz de cruce.

**i** Al engranar la marcha atrás, la luz de curva automática se enciende a ambos lados del vehículo para iluminar mejor el entorno durante la maniobra. <

## Encender y apagar la luz de carretera



**Fig. 115** En el lado izquierdo de la columna de dirección: palanca de los intermitentes y de la luz de carretera.

- A** ⇨ Encender la luz de carretera.
- B** Accionar las ráfagas de luz o apagar la luz de carretera.

Cuando la luz de carretera o las ráfagas de luz están encendidas, se enciende el testigo de control azul ⇨ en el cuadro de instrumentos → **⚠**.

### Encender la luz de carretera

1. Conecte el encendido.
2. Encienda la luz de cruce.

3. Partiendo de la posición central, presione la palanca hacia delante → **fig. 115 A**.

### Apagar la luz de carretera

1. Partiendo de la posición central, tire de la palanca hacia atrás → **fig. 115 B**.

### Encender y apagar las ráfagas de luz

1. Partiendo de la posición central, tire de la palanca hacia atrás y manténgala en esa posición → **fig. 115 B**.

Para apagarlas, suelte la palanca.

### Asistente de luz de carretera

En función del equipamiento, el vehículo puede disponer de un asistente de luz de carretera → pág. 121 , → pág. 123.

### **⚠ ADVERTENCIA**

Si se utiliza la luz de carretera inadecuadamente, se puede distraer y deslumbrar a otros usuarios de la vía. Esto puede ocasionar accidentes y que se produzcan lesiones graves o mortales.

- Utilice la luz de carretera solo si no puede distraer ni deslumbrar con ella a otros usuarios de la vía. <

## Asistente de luz de carretera (Light Assist)





**Fig. 116** En el lado izquierdo de la columna de dirección: palanca de los intermitentes y de la luz de carretera.

El asistente de luz de carretera (Light Assist) evita automáticamente el deslumbramiento de los vehículos que circulan en sentido contrario o por delante en el mismo sentido. Además, normalmente el Light Assist detecta las zonas iluminadas y desconecta la luz de carretera al pasar, p. ej., por poblaciones.



Dentro de sus limitaciones, el asistente conecta o desconecta automáticamente la luz de carretera en función de las condiciones ambientales y de la circulación, así como de la velocidad → .

### Conectar el Light Assist

1. Conecte el encendido.
2. Conecte la conexión automática de las luces de conducción **AUTO** → pág. 120.
3. Partiendo de la posición básica, presione la palanca hacia delante → fig. 116 .

Cuando el Light Assist está conectado, se enciende el testigo de control  en la pantalla del cuadro de instrumentos. Cuando el Light Assist está activo, se enciende el testigo de control azul  de la luz de carretera en el cuadro de instrumentos.

### Desconectar el asistente de luz de carretera

1. Desconecte la conexión automática de las luces de conducción **AUTO** → pág. 120.  
**O bien:** si el Light Assist está conectado y activo, tire hacia atrás de la palanca → fig. 116 .
- O bien:** si el Light Assist está conectado pero no activo, empuje la palanca hacia delante → fig. 116 . Queda encendida la luz de carretera manual. Dado el caso, para apagar la luz de carretera manual, tire hacia atrás de la palanca .

### Limitaciones del sistema

En los siguientes casos hay que desconectar la luz de carretera manualmente porque el Light Assist no la desconectará o no lo hará a tiempo:

- En poblaciones mal iluminadas que el sistema no reconoce como poblaciones.
- En vías insuficientemente iluminadas con señales muy reflectantes.
- En el caso de usuarios de la vía con un alumbrado insuficiente, p. ej., peatones o ciclistas.
- En el caso de tráfico transversal en intersecciones en ángulo recto.
- En curvas cerradas, cuando el tráfico en sentido contrario está parcialmente oculto, en las subidas pronunciadas o en las bajadas.
- En las vías con tráfico en sentido contrario y con valla de protección central cuando el conductor puede ver con holgura por encima de ella, p. ej., el conductor de un camión.
- En caso de niebla, nieve o precipitaciones intensas.
- En caso de remolinos de polvo o arena.

- En caso de que el parabrisas esté dañado en el campo de visión de la cámara.
- Si el campo de visión de la cámara está empañado, sucio o cubierto con algún adhesivo, nieve o hielo.
- Si se desconecta la cámara automáticamente debido a altas temperaturas ambiente o a una exposición prolongada a la radiación solar. Cuando la cámara esté de nuevo disponible, también lo volverá a estar el Light Assist.
- Si la cámara está averiada o si la alimentación de corriente se ha interrumpido.

### ADVERTENCIA

Es posible que el Light Assist puede no detecte correctamente todas las situaciones de marcha y que, en determinadas situaciones, solo funcione de forma limitada. El Light Assist es solo un sistema auxiliar; el conductor es el responsable de que estén encendidas las luces correctas. Si se enciende la luz de carretera inadecuadamente, se puede distraer y deslumbrar a otros usuarios de la vía. Esto puede ocasionar accidentes y que se produzcan lesiones graves o mortales.

- Controle siempre usted mismo las luces y ajústelas en función de las condiciones de luz, de visibilidad y del tráfico.
- Apague manualmente la luz de carretera si esta puede deslumbrar a otros usuarios de la vía.

### ADVERTENCIA

Si el campo de visión de la cámara está sucio, cubierto o dañado, puede que el funcionamiento del Light Assist se vea mermado. Esto también rige en el caso de que se realicen modificaciones en el sistema de alumbrado del vehículo, por ejemplo, si se montan faros adicionales. Esto puede ocasionar accidentes y que se produzcan lesiones graves o mortales.

- Limpie periódicamente el campo de visión de la cámara y manténgalo limpio, sin nieve ni hielo.
- No cubra el campo de visión de la cámara.
- Compruebe que el parabrisas no esté dañado por la zona del campo de visión de la cámara. 

## Asistente dinámico de luz de carretera (Dynamic Light Assist)



**Fig. 117** En el lado izquierdo de la columna de dirección: palanca de los intermitentes y de la luz de carretera.



El asistente dinámico de luz de carretera (Dynamic Light Assist) ilumina la calzada y sus márgenes al máximo. Al mismo tiempo evita el deslumbramiento de los vehículos que circulan por delante en el mismo sentido y de los que circulan en sentido contrario. Con una cámara, el sistema detecta otros usuarios de la vía que lleven luces encendidas, así como la distancia a la que se encuentran del vehículo, y desconecta determinadas zonas dentro de la distribución de la luz. Si ya no se puede evitar deslumbrar a los otros usuarios de la vía, se desconecta automáticamente la luz de carretera. Además, normalmente el Dynamic Light Assist detecta las zonas iluminadas y desconecta la luz de carretera al pasar, p. ej., por poblaciones.

Dentro de sus limitaciones, el asistente conecta o desconecta automáticamente la luz de carretera en función de las condiciones ambientales y de la circulación, así como de la velocidad → .

El Dynamic Light Assist se puede conectar y desconectar en el sistema de infotainment, en los ajustes del vehículo → pág. 42.

### Conectar el Dynamic Light Assist

1. Conecte el encendido.
2. Conecte la conexión automática de las luces de conducción **AUTO** → pág. 120.
3. Partiendo de la posición básica, presione la palanca hacia delante → fig. 117 .

Cuando el Dynamic Light Assist está conectado, se enciende el testigo de control  en la pantalla del cuadro de instrumentos. Cuando el Dynamic Light Assist está activo, se enciende el testigo de control azul  de la luz de carretera en el cuadro de instrumentos.

### Desconectar el Dynamic Light Assist

1. Desconecte la conexión automática de las luces de conducción **AUTO** → pág. 120.

**O bien:** si el Dynamic Light Assist está conectado y activo, tire hacia atrás de la palanca → fig. 117 .

**O bien:** si el Dynamic Light Assist está conectado pero no activo, empuje hacia delante la palanca → fig. 117 . Queda encendida la luz de carretera manual. Dado el caso, para apagar la luz de carretera manual, tire hacia atrás de la palanca.

### Limitaciones del sistema

En los siguientes casos hay que desconectar la luz de carretera manualmente porque el Dynamic Light Assist no la desconectará o no lo hará a tiempo:

- En poblaciones mal iluminadas que el sistema no reconoce como poblaciones.
- En vías insuficientemente iluminadas con señales muy reflectantes.
- En el caso de usuarios de la vía con un alumbrado insuficiente, p. ej., peatones o ciclistas.
- En el caso de tráfico transversal en intersecciones en ángulo recto.
- En curvas cerradas, cuando el tráfico en sentido contrario está parcialmente oculto, en las subidas pronunciadas o en las bajadas.
- En las vías con tráfico en sentido contrario y con valla de protección central cuando el conductor puede ver con holgura por encima de ella, p. ej., el conductor de un camión.
- En caso de niebla, nieve o precipitaciones intensas.
- En caso de remolinos de polvo o arena.
- En caso de que el parabrisas esté dañado en el campo de visión de la cámara.
- Si el campo de visión de la cámara está empañado, sucio o cubierto con algún adhesivo, nieve o hielo.
- Si se desconecta la cámara automáticamente debido a altas temperaturas ambiente o a una exposición prolongada a la radiación solar. Cuando la cámara esté de nuevo disponible, también lo volverá a estar el Dynamic Light Assist.
- Si la cámara está averiada o si la alimentación de corriente se ha interrumpido.

### ADVERTENCIA

Es posible que el Dynamic Light Assist no detecte correctamente todas las situaciones de marcha y que, en determinadas situaciones, solo funcione

de forma limitada. El Dynamic Light Assist es solo un sistema auxiliar; el conductor es el responsable de que estén encendidas las luces correctas. Si se enciende la luz de carretera inadecuadamente, se puede distraer y deslumbrar a otros usuarios de la vía. Esto puede ocasionar accidentes y que se produzcan lesiones graves o mortales.

- Controle siempre usted mismo las luces y ajústelas en función de las condiciones de luz, de visibilidad y del tráfico.
- Apague manualmente la luz de carretera si esta puede deslumbrar a otros usuarios de la vía.

### ADVERTENCIA

Si el campo de visión de la cámara está sucio, cubierto o dañado, puede que el funcionamiento del Dynamic Light Assist se vea afectado negativamente. Esto también rige en el caso de que se realicen modificaciones en el sistema de alumbrado del vehículo, por ejemplo, si se montan faros adicionales. Esto puede ocasionar accidentes y que se produzcan lesiones graves o mortales.

- Limpie periódicamente el campo de visión de la cámara y manténgalo limpio, sin nieve ni hielo.
- No cubra el campo de visión de la cámara.
- Compruebe que el parabrisas no esté dañado por la zona del campo de visión de la cámara.

## Luz de curva dinámica

La luz de curva dinámica permite una iluminación óptima de la calzada.

La luz de curva dinámica solo funciona si la conexión automática de las luces de conducción **AUTO** está conectada y se circula a más de 10 km/h (6 mph) aprox.

La luz de curva dinámica se puede activar y desactivar en el sistema de infotainment, en los ajustes del vehículo → pág. 42.

## Encender y apagar las luces para mal tiempo

Las luces para mal tiempo ayudan al conductor mejorando la iluminación de la calzada en caso de mala visibilidad.

Las luces para mal tiempo se pueden encender estando el encendido y la conexión automática de las luces de conducción **AUTO** o la luz de cruce  conectados.



## Encender las luces para mal tiempo

1. Conecte el encendido.
2. Conexión automática de las luces de conducción **AUTO** conectada o luz de cruce  encendida.
3. Tire del mando de las luces hasta el primer encastre.

El testigo de control  se enciende en verde en el mando.

## Apagar las luces para mal tiempo

1. Presione el mando de las luces hacia dentro o gírelo a la posición **0**.

 Cuando, con la conexión automática de las luces de conducción **AUTO** conectada, se encienden las luces para mal tiempo, también se enciende la luz de cruce independientemente de la luminosidad ambiental. 

## Problemas y soluciones

### Testigo de control de los intermitentes

El testigo de control parpadea en verde.

Si alguno de los intermitentes del vehículo no funciona, el testigo de control parpadea a una velocidad dos veces superior a la normal.

1. Compruebe el alumbrado y, dado el caso, sustituya la lámpara en cuestión → pág. 337.
2. Si la avería persiste, acuda a un taller especializado debidamente cualificado. Volkswagen recomienda un concesionario Volkswagen.

### Testigo de control de los intermitentes del remolque

El testigo de control parpadea en verde.

 Cuando falla un intermitente o todo el alumbrado del remolque, el testigo de control se apaga.

1. Compruebe el alumbrado y, dado el caso, sustituya la lámpara en cuestión → pág. 337.
2. Si la avería persiste, acuda a un taller especializado debidamente cualificado. Volkswagen recomienda un concesionario Volkswagen.

### Avería en el alumbrado exterior

El testigo de control se enciende en amarillo.

Hay una avería total o parcial en el alumbrado exterior.

1. Compruebe el alumbrado y, dado el caso, sustituya la lámpara en cuestión → pág. 337.
2. Si la avería persiste, acuda a un taller especializado debidamente cualificado. Volkswagen recomienda un concesionario Volkswagen.

#### Avería en el sensor de lluvia y de luz

El testigo de control se enciende en amarillo.

Con el mando de las luces en la posición **AUTO**, el alumbrado del vehículo no se enciende o apaga automáticamente.

1. Desconecte el encendido y vuelva a conectarlo.
2. Si la avería persiste, acuda a un taller especializado debidamente cualificado. Volkswagen recomienda un concesionario Volkswagen.

#### Luz de curva dinámica

La luz de curva dinámica no funciona cuando el modo viaje está activado.

El perfil de conducción seleccionado puede influir en el comportamiento autodireccional de las lámparas.

En caso de averiarse la luz de curva, aparece una indicación al respecto en la pantalla del cuadro de instrumentos. Acuda a un taller especializado debidamente cualificado. Volkswagen recomienda un concesionario Volkswagen.

#### Asistente dinámico de luz de carretera

En las siguientes situaciones, el asistente dinámico de luz de carretera se comporta como el asistente de luz de carretera normal y conecta y desconecta dicha luz automáticamente:

- La luz de curva dinámica está desactivada.
- El modo viaje está activado → pág. 129.

## Luces antiniebla

### Encender y apagar la luz trasera antiniebla

La luz trasera antiniebla se puede encender estando el mando de las luces en la posición **AUTO** o  (luz de cruce) con el encendido conectado → pág. 120:

#### Encender la luz trasera antiniebla

1. Tire hacia fuera del mando de las luces.  
El testigo de control  se enciende en amarillo en el cuadro de instrumentos.

#### Apagar la luz trasera antiniebla

1. Presione el mando de las luces hacia dentro o gírelo a la posición **0**.



Cuando, con la conexión automática de las luces de conducción activada **AUTO**, se enciende la luz trasera antiniebla, también se enciende la luz de cruce independientemente de la luminosidad ambiental.



*En los vehículos con dispositivo de remolque montado de fábrica:* La luz trasera antiniebla del vehículo no se enciende cuando se lleva conectado eléctricamente un remolque con luz trasera antiniebla incorporada.

## Luz de posición

### Luz de posición

Cuando la luz de posición  está encendida, se encienden las luces de posición en los dos faros, determinadas zonas de los grupos ópticos traseros, la luz de matrícula, así como la luz de las teclas de la consola central y de las del tablero de instrumentos. Si el encendido está conectado, también se encienden las luces diurnas.

Si, con el encendido desconectado y la luz de posición encendida, no se bloquea el vehículo desde el exterior, transcurridos aprox. 10 minutos se conecta automáticamente la luz de estacionamiento a ambos lados del vehículo para reducir la sollicitación de la batería de 12 voltios → pág. 126.

#### Desconexión automática de la luz de posición o de la luz de estacionamiento

Si el vehículo detecta que la batería de 12 voltios tiene poca carga, apaga la luz de posición o la de estacionamiento, aunque como muy pronto tras 2 horas de funcionamiento, para que aún se pueda poner el motor en marcha.

Si la capacidad de la batería no es suficiente para que la luz de posición o la de estacionamiento permanezca encendida durante 2 horas, la batería de 12 voltios puede descargarse tanto que no sea posible poner el motor en marcha → .

### ADVERTENCIA

Si se deja el vehículo estacionado sin señalizarlo lo suficiente con las luces oportunas y otros usuarios de la vía no lo ven o solo lo ven con dificultad, pueden producirse accidentes y lesiones graves.

- Estacione el vehículo siempre de forma segura y con las luces oportunas encendidas.

- Tenga en cuenta las disposiciones legales específicas del país en cuestión.
- En la medida de lo posible, encienda la luz de estacionamiento derecha o izquierda cuando el alumbrado del vehículo sea necesario durante varias horas.

## Luz de estacionamiento



**Fig. 118** En el lado izquierdo de la columna de dirección: palanca de los intermitentes y de la luz de carretera.

- A** Se conecta la luz de estacionamiento P<sup>≠</sup> derecha.
- B** Se conecta la luz de estacionamiento P<sup>≠</sup> izquierda.

### Conectar y desconectar la luz de estacionamiento en un solo lado

Cuando se conecta la luz de estacionamiento, se encienden la luz de posición delantera y determinadas zonas del grupo óptico trasero del lado correspondiente del vehículo. Por lo general, la luz de estacionamiento a un solo lado del vehículo puede permanecer encendida el doble de tiempo que la luz de estacionamiento a ambos lados del mismo:

1. Desconecte el encendido.
2. Mueva la palanca desde la posición central hasta la posición necesaria → [fig. 118](#).
3. Para desconectar la luz de estacionamiento en un solo lado, sitúe la palanca en la posición básica.

### Conectar y desconectar la luz de estacionamiento a ambos lados del vehículo

Cuando se conecta la luz de estacionamiento a ambos lados del vehículo, se encienden las luces de posición en los dos faros y determinadas zonas de los grupos ópticos traseros:

1. Encienda la luz de posición »◀.

2. Desconecte el encendido.
3. Bloquee el vehículo desde el exterior.
4. Para desconectar la luz de estacionamiento a ambos lados del vehículo, desbloquee el vehículo desde el exterior.

### Desconexión automática de la luz de posición o de la luz de estacionamiento

Si el vehículo detecta que la batería de 12 voltios tiene poca carga, apaga la luz de posición o la de estacionamiento, aunque como muy pronto tras 2 horas de funcionamiento, para que aún se pueda poner el motor en marcha.

Si la capacidad de la batería no es suficiente para que la luz de posición o la de estacionamiento permanezca encendida durante 2 horas, la batería de 12 voltios puede descargarse tanto que no sea posible poner el motor en marcha → ⚠.

### ⚠ ADVERTENCIA

Si se deja el vehículo estacionado sin señalizarlo lo suficiente con las luces oportunas y otros usuarios de la vía no lo ven o solo lo ven con dificultad, pueden producirse accidentes y lesiones graves.

- Estacione el vehículo siempre de forma segura y con las luces oportunas encendidas.
- Tenga en cuenta las disposiciones legales específicas del país en cuestión.
- En la medida de lo posible, encienda la luz de estacionamiento derecha o izquierda cuando el alumbrado del vehículo sea necesario durante varias horas.

## Funciones "Coming Home" y "Leaving Home" (iluminación exterior de orientación)

Las funciones "Coming Home" y "Leaving Home" iluminan el entorno más próximo al vehículo al subir y bajar del mismo en caso de oscuridad.

En función del equipamiento, el vehículo puede contar con una función "Coming Home" automática o manual:

- **Función "Coming Home" automática:** Las funciones "Coming Home" y "Leaving Home" se controlan automáticamente mediante un sensor de lluvia y de luz.
- **Función "Coming Home" manual:** La función "Coming Home" se activa manualmente.

La función "Leaving Home" se controla automáticamente mediante un sensor de lluvia y de luz.



En el menú de los ajustes del vehículo del sistema de infotainment se puede ajustar la duración del retardo de apagado de las luces, así como activar y desactivar la función → pág. 42.

#### Activar la función "Coming Home" automática

1. Desconecte el encendido.

La iluminación "Coming Home" se enciende si el mando de las luces está en la posición **AUTO** y el sensor de lluvia y de luz detecta oscuridad.

El retardo de apagado de las luces comienza al cerrarse la última puerta del vehículo o el portón trasero.

#### Activar la función "Coming Home" manual

1. Desconecte el encendido.
2. Accione las ráfagas de luz.

La iluminación "Coming Home" se conecta al abrir la puerta del conductor. El retardo de apagado de las luces comienza al cerrarse la última puerta del vehículo, incluido el portón trasero.

#### Desactivar la función "Coming Home"

1. Se apaga automáticamente una vez transcurrido el tiempo ajustado para el retardo de apagado de las luces.

**O bien:** se apaga automáticamente si, aprox. 30 segundos después de haber activado la función, aún está abierta alguna puerta del vehículo o el portón trasero.

**O bien:** apague las luces.

**O bien:** conecte el encendido.

#### Activar la función "Leaving Home"

1. Desbloquee el vehículo si la conexión automática de las luces de conducción **AUTO** está conectada y el sensor de lluvia y de luz detecta oscuridad.

#### Desactivar la función "Leaving Home"

1. Se apaga automáticamente una vez transcurrido el tiempo del retardo de apagado de las luces.

**O bien:** bloquee el vehículo.

**O bien:** apague las luces.

**O bien:** conecte el encendido.



Algunos ajustes se pueden guardar en las cuentas de usuario de la función de personalización y se modifican al cambiar de cuenta de usuario.

## Funciones de las luces

### Luz de curva estática

Cuando la luz de cruce está conectada, se enciende una luz de curva estática al girar lentamente o en curvas muy cerradas.



Al engranar la marcha atrás, la luz de curva estática se enciende a ambos lados del vehículo para iluminar mejor el entorno durante la maniobra. <

### Conexión automática de las luces de conducción

Cuando la conexión automática de las luces de conducción **AUTO** está conectada, el alumbrado del vehículo y la iluminación de los instrumentos y los mandos se encienden en las siguientes condiciones:

- El sensor de luz ha detectado oscuridad.
- El limpiaparabrisas está conectado desde hace bastante tiempo.

Cuando las luces están encendidas, el testigo de control **AUTO** se enciende en amarillo → pág. 120.

La conexión automática de las luces de conducción es solo una función auxiliar y no siempre puede identificar con suficiente precisión todas las situaciones que se presentan durante la conducción.

Si se cuenta con el equipamiento correspondiente, en el menú de los ajustes del vehículo del sistema de infotainment se puede ajustar el momento de conexión automática de las luces de conducción → pág. 42. <

### Regulación del alcance de las luces



Fig. 119 Junto al volante: regulador del alcance de las luces.

## ① Regulador del alcance de las luces



**Fig. 120** En el sistema de infotainment: regulador táctil para la regulación del alcance de las luces.

## ① Regulador táctil del alcance de las luces

Con la regulación del alcance de las luces se puede adaptar el haz de la luz de cruce al estado de carga del vehículo. De este modo, el conductor obtiene unas condiciones de visibilidad óptimas sin deslumbrar a los vehículos que circulan en sentido contrario → .

En función del equipamiento, el alcance de las luces se puede ajustar con el regulador → [fig. 119](#) ① o el regulador táctil del sistema de infotainment → [fig. 120](#) ①.

### Regulación manual del alcance de las luces con ajuste en el sistema de infotainment

Ajuste con el regulador táctil del sistema de infotainment:

1. Pulse la tecla o el botón de función **MENU**.
2. Para abrir el menú **Ajustes del vehículo**, pulse los botones de función **Vehículo** y .
3. Para abrir el menú **Ajustes de iluminación**, pulse el botón de función **Luces**.
4. Pulse el botón de función **Regulación del alcance de las luces** → [fig. 120](#) ①.
5. Pulse la posición necesaria (ejemplo de estado de carga del vehículo).

### Nivel en el sistema de infotainment

- 0** Asientos delanteros ocupados y maletero vacío.
- 2** Todas las plazas ocupadas y el maletero vacío.
- 3** Todas las plazas ocupadas y el maletero lleno.
- 5** Todas las plazas ocupadas y el maletero lleno. Con remolque con poca carga vertical sobre el acoplamiento.
- 4** Asiento del conductor ocupado y maletero lleno.
- 6** Asiento del conductor ocupado y maletero lleno.

Con remolque con carga vertical máxima sobre el acoplamiento.

### Regulación manual del alcance de las luces con ajuste en el tablero de instrumentos

#### Ajuste con el regulador del tablero de instrumentos:

1. Gire el regulador → [fig. 119](#) ① a la posición necesaria (ejemplo de estado de carga del vehículo).

#### Nivel con el regulador si está montado el tren de rodaje estándar

- Asientos delanteros ocupados y maletero vacío.
- 1** Todas las plazas ocupadas y el maletero vacío.
- 2,5** Todas las plazas ocupadas y el maletero lleno. Con remolque con poca carga vertical sobre el acoplamiento.
- 3** Asiento del conductor ocupado y maletero lleno. Con remolque con carga vertical máxima sobre el acoplamiento.

#### Nivel con el regulador si está montado el tren de rodaje deportivo

- Asientos delanteros ocupados y maletero vacío.
- 1** Todas las plazas ocupadas y el maletero vacío.
- 1,5** Todas las plazas ocupadas y el maletero lleno. Con remolque con poca carga vertical sobre el acoplamiento.
- 2** Asiento del conductor ocupado y maletero lleno. Con remolque con carga vertical máxima sobre el acoplamiento.

Si el estado de carga del vehículo no se corresponde con ninguno de los de la tabla, también se pueden ajustar posiciones intermedias.

### Regulación dinámica del alcance de las luces

En los vehículos con regulación dinámica del alcance de las luces no es posible ajustar manualmente el alcance de las luces. Al encender los faros se adapta el alcance de las luces automáticamente al estado de carga del vehículo → .

### ADVERTENCIA

Si el vehículo va muy cargado, el nivel de este puede cambiar de manera que los faros deslumbran y distraigan a otros usuarios de la vía. Esto puede ocasionar accidentes y que se produzcan lesiones graves o mortales.

- Ajuste siempre el haz de luz en función del estado de carga del vehículo de modo que no deslumbré a otros usuarios de la vía.

### ADVERTENCIA

Si la regulación del alcance de las luces se avería o no funciona correctamente, los faros podrían deslumbrar y distraer a otros usuarios de la vía. Esto puede ocasionar accidentes y que se produzcan lesiones graves o mortales.

- Encargue inmediatamente una revisión de la regulación del alcance de las luces a un taller especializado cualificado para ello. Volkswagen recomienda un concesionario Volkswagen.

## Modificar la orientación de los faros (modo viaje)

Si se viaja a países en los que se circula por el lado contrario al del país de origen, la luz de cruce asimétrica podría deslumbrar a los vehículos que circulan en sentido contrario. Por ello hay que modificar la orientación de algunos tipos de faros cuando se viaja a estos países.



En los vehículos con asistente dinámico de luz de carretera, se puede ajustar la orientación de los faros en el menú **(Ajustes del vehículo)** del sistema de infotainment → pág. 42.

La luz de curva dinámica y el asistente dinámico de luz de carretera no funcionan cuando el modo viaje está activado. En este caso solo funciona la conexión y desconexión automática de la luz de carretera.

 No utilice el modo viaje durante largos periodos de tiempo. Si desea modificar la orientación de los faros de forma permanente, acuda a un taller especializado debidamente cualificado. Volkswagen recomienda un concesionario Volkswagen.

## Señales acústicas para avisar de que no se han apagado las luces

Cuando se desconecta el encendido y se abre la puerta del conductor, suenan unas señales de advertencia en los casos que se describen a continuación:

- Si la luz de estacionamiento está conectada.
- Si la luz de posición está encendida .
- Si la luz trasera antiniebla está encendida .

Con la iluminación exterior de orientación conectada, al abandonar el vehículo no sonará ninguna ad-

vertencia acústica para avisar de que las luces aún están encendidas → pág. 126.

## Iluminación interior

### Iluminación de los instrumentos y los mandos

La intensidad de la iluminación de los instrumentos y los mandos se puede ajustar en el menú de ajustes del vehículo del sistema de infotainment → pág. 42.

En función del equipamiento, se puede ajustar la intensidad luminosa básica del Head-up-Display → pág. 37.

La intensidad ajustada se adapta automáticamente a los cambios de luminosidad ambiental en el vehículo.

Cuando la conexión automática de las luces de conducción **AUTO** está conectada, un sensor enciende o apaga automáticamente la luz de cruce, así como la iluminación de los instrumentos y los mandos, en función de la luminosidad ambiental.

 La iluminación de los instrumentos (agujas y escalas) está encendida cuando las luces están apagadas y el encendido conectado. A medida que se reduce la luminosidad ambiental, se reduce la iluminación de las escalas automáticamente y eventualmente se apaga del todo. La finalidad de esta función es recordar al conductor que encienda la luz de cruce oportunamente, p. ej., al atravesar un túnel.

### Luces interiores y de lectura e iluminación ambiental

**Conectar y desconectar las luces interiores y de lectura**

Los mandos del revestimiento interior del techo y su aspecto difieren en función del equipamiento.

Pulse la tecla correspondiente:

 Apagar las luces interiores.

 Encender las luces interiores.

 Encender o apagar las luces interiores traseras.

 Las luces interiores se conectan automáticamente al desbloquear o abandonar el vehículo.

 Las luces interiores se conectan automáticamente al desbloquear o abandonar el vehículo.

 Encender o apagar la luz de lectura.

### Luz de la guantera y luz del maletero

En función del equipamiento, la guantera y el maletero pueden estar iluminados.

Al abrir y cerrar la guantera o el portón trasero, se enciende o se apaga la luz correspondiente.

### Iluminación ambiental

En función del equipamiento, la iluminación ambiental proporciona una iluminación indirecta en diferentes zonas del habitáculo.

Además, se pueden iluminar otras zonas, como la zona reposapiés.

En función del equipamiento, la intensidad y el color de la iluminación ambiental se pueden ajustar en el menú de los ajustes del vehículo del sistema de infotainment → pág. 42. Cuando está seleccionado el ajuste *Autom.*, el color de la iluminación ambiental varía en función del ajuste del perfil de conducción.

 **Vehículos con pulsador de encendido y arranque:** Con el encendido desconectado, se apagan las luces al bloquear el vehículo o automáticamente tras unos minutos. De este modo se evita que se descargue la batería de 12 voltios.

**Vehículos con cerradura de encendido:** Con la llave del vehículo fuera de la cerradura de encendido, se apagan las luces al bloquear el vehículo o automáticamente tras unos minutos. De este modo se evita que se descargue la batería de 12 voltios.

 Algunos ajustes se pueden guardar en las cuentas de usuario de la función de personalización y se modifican al cambiar de cuenta de usuario.

## Visibilidad









### Limpiacristales

#### Manejar la palanca del limpiacristales



**Fig. 121** En el lado derecho de la columna de dirección: manejo del limpiaparabrisas.

El limpiacristales solo funciona con el encendido conectado y el capó delantero o el portón trasero cerrados. Mueva la palanca del limpiacristales a la posición deseada → :

-  **OFF** El limpiacristales está desconectado.
-  **INT** Se conecta el barrido intermitente del parabrisas o se activa el sensor de lluvia. El barrido intermitente del parabrisas se realiza en función de la velocidad a la que se circule. Cuanto más rápido se circule, con más frecuencia barrerá el limpiacristales.
-  **LOW** Se conecta el barrido lento.
-  **HIGH** Se conecta el barrido rápido.
-  **1x** Se conecta el barrido breve.
-   Tirando de la palanca se conecta el barrido automático del limpiavaparabrisas. El Climatronic conecta la recirculación de aire durante aprox. 30 segundos para evitar que el olor del líquido lavacristales penetre en el habitáculo.
-  **...** Mando para ajustar los intervalos del barrido (vehículos sin sensor de lluvia y de luz) o la sensibilidad del sensor de lluvia y de luz.



**Fig. 122** En el lado derecho de la columna de dirección: manejo del limpiaventa.

Mueva la palanca del limpiacristales a la posición deseada → **(G)**:

- (G)** Se conecta el barrido intermitente de la luneta. El limpiaventa funciona en intervalos de aprox. 6 segundos.
- (H)** Manteniendo presionada la palanca, se conecta el barrido automático del limpiaventa.

### **⚠ ADVERTENCIA**

Si no se añade suficiente anticongelante al líquido lavacrystal, este podría congelarse sobre el cristal y dificultar la visibilidad. Esto puede ocasionar accidentes y que se produzcan lesiones graves o mortales.

- Cuando las temperaturas sean invernales, no utilice el lavacrystal sin haber añadido antes suficiente anticongelante.
- Cuando las temperaturas sean invernales, no utilice nunca el lavacrystal sin haber calentado previamente el parabrisas con el sistema de ventilación.

### **⚠ ADVERTENCIA**

Cuando se utilizan escobillas limpiacristales desgastadas o sucias, se reduce la visibilidad y aumenta el riesgo de que se produzcan accidentes y lesiones graves.

- Sustituya las escobillas siempre que estén en mal estado o desgastadas y ya no limpien los cristales lo suficiente → pág. 336.

### **⚠ AVISO**

Si se utilizan los limpiacristales de forma inadecuada, se pueden producir daños en el cristal, en las escobillas limpiacristales y en el motor del limpiacristales.

- Antes de emprender la marcha y de conectar el encendido, compruebe que la palanca del limpiacristales se encuentre en la posición básica.

- Retire la nieve o el hielo que pudiera haber en los limpiacristales y los cristales.
- Desprenda siempre con cuidado del cristal las escobillas limpiacristales que se hayan congelado.
- No conecte el limpiacristales cuando el cristal esté seco.

**i** Cuando el vehículo se detiene con el limpiacristales conectado, este pasa a funcionar temporalmente en el nivel de barrido inmediatamente inferior.

**i** Algunos ajustes se pueden guardar en las cuentas de usuario de la función de personalización y se modifican al cambiar de cuenta de usuario.

**i** En invierno, la posición de servicio de los limpiaparabrisas puede ser de utilidad para poder levantar mejor las escobillas limpiacristales del parabrisas cuando vaya a dejar el vehículo estacionado → pág. 335.

## **Funcionamiento del limpiacristales**

### **Barrido automático del limpiaventa**

Si se engrana la marcha atrás con el limpiaparabrisas conectado, se conecta automáticamente el limpiaventa. La conexión automática del limpiaventa al engranar la marcha atrás se puede activar y desactivar en el sistema de infotainment, en los ajustes del vehículo → pág. 42.

### **Eyectores calefactables del lavacrystal**

La calefacción descongela los eyectores del lavacrystal que se hayan congelado. La potencia calorífica se regula automáticamente en función de la temperatura ambiente al conectar el encendido. La calefacción solo descongela los eyectores, pero no los tubos flexibles por donde pasa el líquido lavacrystal.

## Sensor de lluvia y de luz



Fig. 123 En el lado derecho de la columna de dirección: palanca del limpiacristales.

- ① Mando para ajustar la sensibilidad del sensor de lluvia y de luz
- A Sensor de lluvia y de luz desactivado
- B Sensor de lluvia y de luz activado, barrido automático en caso necesario

Cuando está activado, el sensor de lluvia y de luz controla automáticamente los intervalos del limpiacristales en función de la intensidad de las precipitaciones.

### Activar y desactivar el sensor de lluvia y de luz

1. Presione la palanca hasta la posición deseada → fig. 123.

El barrido automático se puede activar y desactivar en el sistema de infotainment, en el menú de los ajustes del vehículo → pág. 42.

Cuando el barrido automático está desactivado en el sistema de infotainment, la duración de los intervalos se ajusta en niveles fijos.

### Ajustar la sensibilidad del sensor de lluvia y de luz

La sensibilidad del sensor de lluvia y de luz puede ajustarse manualmente con el mando situado en la palanca del limpiacristales → fig. 123 ①, → ▲.

- Moviendo el mando hacia la derecha: nivel de sensibilidad alto.
- Moviendo el mando hacia la izquierda: nivel de sensibilidad bajo.

### ⚠ ADVERTENCIA

El sensor de lluvia y de luz no siempre puede detectar las precipitaciones con la suficiente precisión y conectar el limpiacristales convenientemente. Si la visibilidad está limitada, se pueden producir accidentes y lesiones graves o mortales.

- En caso necesario, conecte el limpiacristales oportunamente de forma manual cuando el agua sobre el parabrisas dificulte la visibilidad.

**i** Algunos ajustes se pueden guardar en las cuentas de usuario de la función de personalización y se modifican al cambiar de cuenta de usuario. <

## Problemas y soluciones

### 🚗 Nivel del líquido lavacristales demasiado bajo

El testigo de control se enciende en amarillo.

1. Llene el depósito del líquido lavacristales en la próxima oportunidad que se le presente → pág. 355.

### 🚗 Avería en el limpiacristales

El testigo de control se enciende en amarillo.

El limpiacristales no funciona.

1. Acuda a un taller especializado debidamente cualificado. Volkswagen recomienda un concesionario Volkswagen.

### 🚗 Avería en el sensor de lluvia y de luz

El testigo de control se enciende en amarillo.

El limpiacristales no se conecta automáticamente en caso de lluvia aunque el sensor de lluvia y de luz está activado.

1. Acuda a un taller especializado debidamente cualificado. Volkswagen recomienda un concesionario Volkswagen.

### Funcionamiento anómalo del sensor de lluvia y de luz

Algunos ejemplos de posibles causas de anomalías e interpretaciones incorrectas en la zona de la superficie sensitiva → pág. 8 del sensor de lluvia y de luz:

- **Escobillas limpiacristales en mal estado:** La presencia de una película o de franjas de agua debido al mal estado de las escobillas puede provocar que se prolongue el funcionamiento del limpiaparabrisas, que los intervalos de barrido se acorten considerablemente o que el barrido pase a ser rápido y continuado.
- **Insectos:** El impacto de mosquitos sobre el parabrisas puede provocar la puesta en funcionamiento del limpiaparabrisas.
- **Rastros de sal:** En invierno puede que el limpiaparabrisas funcione más tiempo de lo normal por la

presencia de rastros de sal sobre el parabrisas casi seco.

- **Suciedad:** La presencia de polvo seco, cera, películas protectoras (efecto loto), restos de detergente (de la instalación de lavado automático), etc., sobre el parabrisas puede provocar que el sensor de lluvia y de luz reaccione de manera menos sensible, más tarde, más lentamente o que no reaccione en absoluto. Limpie con regularidad la superficie sensitiva del sensor de lluvia y de luz y compruebe que las escobillas limpiacristales no estén dañadas → pág. 411.
- **Fisura en el parabrisas:** El impacto de una piedra hace que el limpiaparabrisas efectúe un ciclo de barrido si el sensor de lluvia y de luz está activado. Después, el sensor detecta que se han reducido las superficies sensitivas y se adapta. Según el tamaño del impacto, el comportamiento de activación del sensor puede cambiar.

**i** Si el limpiacristales encuentra algún obstáculo en el cristal, intentará barrerlo. Si el obstáculo continúa bloqueando el funcionamiento del limpiacristales, este se detendrá.

1. Retire el obstáculo y conecte el limpiacristales de nuevo.

## Espejos retrovisores

### Indicaciones generales de seguridad

A través de los retrovisores exteriores y del retrovisor interior, el conductor puede observar los vehículos que circulan por detrás y adaptar su comportamiento al volante en función de estos.

Para una conducción segura es importante que el conductor ajuste correctamente los retrovisores exteriores y el retrovisor interior antes de emprender la marcha.

Al mirar por los retrovisores exteriores y el retrovisor interior, no es posible ver toda la zona situada detrás y a los lados del vehículo. Estas zonas que quedan fuera del campo visual se llaman ángulo muerto. En el ángulo muerto pueden encontrarse otros usuarios de la vía y objetos.

#### **⚠ ADVERTENCIA**

Ajustar los retrovisores exteriores y el retrovisor interior durante la marcha puede distraer al conductor. Esto puede ocasionar accidentes y que se produzcan lesiones graves o mortales.

- Ajuste los retrovisores exteriores y el retrovisor interior únicamente cuando el vehículo esté detenido.
- Asegúrese siempre de que los retrovisores estén ajustados correctamente y de que la visibilidad hacia atrás no se vea reducida por hielo, nieve, empañamiento o algún objeto.

#### **⚠ ADVERTENCIA**

El área de visión de los retrovisores exteriores y del retrovisor interior no cubre todo el entorno lateral y trasero del vehículo. En estos ángulos muertos pueden encontrarse otros usuarios de la vía y objetos. Esto puede ocasionar accidentes y que se produzcan lesiones graves o mortales.

- Al aparcar, cambiar de carril, adelantar o girar, observe siempre atentamente el entorno.

#### **⚠ ADVERTENCIA**

Los espejos curvos (convexos o esféricos) aumentan el campo visual y los objetos se ven en ellos más pequeños y más lejanos. Esto no permite calcular con precisión la distancia a la que se encuentran los vehículos que circulan por detrás, p. ej., al cambiar de carril. Esto puede ocasionar accidentes y que se produzcan lesiones graves o mortales.

- Siempre que sea posible, utilice el retrovisor interior para calcular exactamente la distancia respecto a los vehículos que circulen por detrás o a otros objetos.
- Asegúrese de tener suficiente visibilidad hacia atrás.

#### **⚠ ADVERTENCIA**

Los espejos retrovisores antideslumbrantes automáticos contienen un líquido electrolítico que podría salirse en caso de romperse el espejo. Si entra en contacto con la piel, los ojos y los órganos respiratorios, puede ocasionar irritaciones, especialmente en el caso de personas con asma o enfermedades similares. Esto puede provocar lesiones graves.

- Si ingiriera el líquido, enjuáguese la boca inmediatamente con abundante agua durante 15 minutos como mínimo. No provoque el vómito mientras no lo aconseje un médico. Busque inmediatamente asistencia médica.
- Inhale inmediatamente suficiente aire fresco y salga del vehículo o, si esto no fuera posible, abra todas las ventanillas y puertas.
- Si el líquido entrara en contacto con la piel o los ojos, enjuague inmediatamente la parte afectada con abundante agua fría durante 15 minutos

como mínimo y acuda a un médico inmediatamente.

- Si el líquido entrara en contacto con calzado o prendas de vestir, enjuague estos inmediatamente con abundante agua durante 15 minutos como mínimo. Antes de volver a utilizar el calzado o la prenda en cuestión, límpielos a fondo.

#### ⚠ AVISO

En caso de rotura de un espejo retrovisor antideslumbrante automático podría salir líquido electrolítico. Este líquido ataca las superficies de plástico.

- Límpielo lo antes posible, p. ej., con una esponja húmeda.

### Retrovisor interior



Fig. 124 En el parabrisas: retrovisor interior antideslumbrante automático.

- ① Sensor de la incidencia de la luz por detrás
- ② Sensor de la incidencia de la luz por delante



Fig. 125 En el parabrisas: retrovisor interior antideslumbrante manual.

#### ◀ Retrovisor interior antideslumbrante automático

Con el encendido conectado, los sensores miden la incidencia de la luz por detrás → fig. 124 ① y por delante ②.

En función de los valores medidos, el retrovisor interior se oscurece automáticamente.

Cuando la incidencia de la luz en los sensores se ve obstaculizada o interrumpida, p. ej., por una cortinilla parasol o por objetos que cuelguen, el retrovisor interior antideslumbrante automático no funciona o no lo hace correctamente. Asimismo, la utilización de dispositivos de navegación portátiles fijados en el parabrisas o cerca del retrovisor interior antideslumbrante automático puede afectar el funcionamiento de los sensores → ⚠.

La función antideslumbrante automática se desactiva en algunas situaciones, p. ej., cuando se engrana la marcha atrás.

#### Retrovisor interior antideslumbrante manual

- Posición básica: la palanca situada en el borde inferior del retrovisor apunta hacia delante, hacia el parabrisas.
- Para oscurecer el retrovisor, tire de la palanca hacia atrás → fig. 125.

#### ⚠ ADVERTENCIA

La luz de la pantalla de los dispositivos de navegación portátiles puede perjudicar el funcionamiento del retrovisor interior antideslumbrante automático. El retrovisor interior no puede utilizarse entonces para calcular exactamente la distancia respecto a los vehículos que circulen por detrás o a otros objetos. Como consecuencia, se pueden producir accidentes y lesiones graves o mortales.

- En estos casos, apague el dispositivo de navegación portátil.



## Retrovisores exteriores



Fig. 126 En la puerta del conductor: mando giratorio de los retrovisores exteriores.

A continuación se describen las funciones de los retrovisores exteriores de los vehículos con el volante a la izquierda. La posición **L** corresponde al retrovisor exterior del lado del conductor, y la posición **R**, al del lado del acompañante. En los vehículos con el volante a la derecha, es a la inversa.

### Ajustar los retrovisores exteriores

1. Conecte el encendido.
2. Gire el mando situado en la puerta del conductor hasta el símbolo deseado → fig. 126.
3. Para ajustar el retrovisor exterior, presione el mando giratorio hacia delante, detrás, la derecha o la izquierda en el sentido de la flecha correspondiente.



Los retrovisores exteriores se pliegan eléctricamente hacia el vehículo → ⚠.



La calefacción de los retrovisores exteriores se conecta. La calefacción solo funciona cuando la temperatura ambiente es inferior a +20 °C (aprox. +68 °F), e inicialmente lo hace a máxima potencia. Al cabo de aprox. 2 minutos, calienta en función de la temperatura ambiente.

**L** Ajuste el retrovisor exterior izquierdo.

**R** Ajuste del retrovisor exterior derecho

**O** Posición cero. El retrovisor exterior no se puede ajustar y todas las funciones están desactivadas.

### Activar las funciones de los retrovisores exteriores

Las siguientes funciones de los retrovisores exteriores se pueden activar y desactivar en el sistema de

infotainment, en el menú de los ajustes del vehículo → pág. 42.

### Ajuste sincronizado de los retrovisores

El ajuste sincronizado de los retrovisores ajusta simultáneamente el retrovisor exterior derecho cuando se ajusta el izquierdo.

1. Gire el mando a la posición **L**.
2. Ajuste el retrovisor exterior izquierdo. El retrovisor derecho se ajustará simultáneamente (de forma sincronizada).
3. Dado el caso, para corregir los ajustes del retrovisor derecho, gire el mando a la posición **R** y ajuste el retrovisor.

### Plegar los retrovisores exteriores después de aparcarse

Cuando se bloquea o desbloquea el vehículo desde fuera, los retrovisores exteriores se pliegan o despliegan automáticamente. Para ello, el mando giratorio tiene que estar en la posición , **L**, **R** o **O**.

Si el mando giratorio de los retrovisores exteriores eléctricos está en la posición , los retrovisores exteriores permanecerán plegados.

### Guardar el ajuste del retrovisor exterior del acompañante para marcha atrás

1. Desbloquee el vehículo con la llave a la que desee asignar el ajuste.
2. Conecte el freno de estacionamiento electrónico.
3. Conecte el encendido.
4. Ponga el cambio en la posición neutral.
5. Engrane la marcha atrás.
6. Ajuste el retrovisor exterior del acompañante de manera que, p. ej., se pueda ver bien el bordillo de la acera.
7. Ponga el cambio en la posición neutral.
8. Desconecte el encendido.

La posición ajustada para el retrovisor se guarda y se asigna a la llave.

### Activar los ajustes del retrovisor exterior del acompañante para la marcha atrás

1. Gire el mando de los retrovisores exteriores a la posición para el ajuste del retrovisor exterior del acompañante.
2. Con el encendido conectado, engrane la marcha atrás.

El retrovisor exterior del acompañante se situará en la posición guardada.

El retrovisor exterior del acompañante abandona la posición guardada para la marcha atrás cuando el vehículo avanza a más de 15 km/h (9 mph) aprox. o si se gira el mando a otra posición.

### **⚠ ADVERTENCIA**

Si no se presta atención al plegar o desplegar los retrovisores exteriores, los dedos podrían quedar aprisionados entre el retrovisor exterior y su base. Esto puede causar lesiones graves.

- Pliegue o despliegue los retrovisores exteriores únicamente cuando no haya ningún obstáculo en la zona del recorrido de los mismos.

### **ⓘ AVISO**

Si no se pliegan los retrovisores exteriores antes de entrar en un túnel de lavado automático, podrían sufrir daños.

- Pliegue siempre los retrovisores exteriores.

### **ⓘ AVISO**

Plegar mecánicamente los retrovisores exteriores eléctricos puede aumentar el desgaste del mecanismo de accionamiento eléctrico o dañarlo.

- No pliegue ni despliegue los retrovisores exteriores plegables eléctricamente con la mano.

 No deje encendida la calefacción de los retrovisores exteriores más tiempo del necesario. De lo contrario ocasiona un consumo de combustible innecesario.

 En caso de avería, los retrovisores exteriores eléctricos se pueden ajustar mecánicamente presionando con la mano en el borde del espejo.

 Algunos ajustes se pueden guardar en las cuentas de usuario de la función de personalización y se modifican al cambiar de cuenta de usuario.

## Protección del sol

### Parasoles



**Fig. 127** En el revestimiento interior de la parte delantera del techo: parasol.

- ① Luz
- Ⓐ Extraer del soporte
- Ⓑ Desplazar la tapa

#### **Posibilidades de ajuste de los parasoles del conductor y del acompañante:**

- Se pueden bajar hacia el parabrisas.
- Se pueden extraer del soporte y girar hacia las puertas → [fig. 127 Ⓐ](#).

#### **Espejo de cortesía con luz**

En la parte posterior del parasol hay un espejo de cortesía provisto de una tapa. Al desplazar la tapa → [fig. 127 Ⓑ](#), se enciende la luz → [fig. 127 ①](#).

### **⚠ ADVERTENCIA**

El uso de parasoles y cortinillas parasol puede reducir la visibilidad. Esto puede ocasionar accidentes y que se produzcan lesiones graves o mortales.

- Vuelva a fijar los parasoles y las cortinillas parasol siempre en sus soportes cuando ya no los necesite.

 Bajo determinadas circunstancias, la luz situada encima del parasol se apaga automáticamente transcurridos unos minutos. De este modo se evita que se descargue la batería de 12 voltios.

## Cortinilla parasol del techo de cristal



**Fig. 128** En el revestimiento interior del techo: teclas para manejar la cortinilla parasol.

- 1 Tecla para abrir la cortinilla parasol
- 2 Tecla para cerrar la cortinilla parasol

La cortinilla parasol eléctrica funciona con el encendido conectado.

Cuando el techo de cristal está en la posición deflektor hasta el tope, la cortinilla parasol se sitúa automáticamente en una posición de ventilación. La cortinilla permanece en esta posición también tras cerrar el techo de cristal.

Las teclas → fig. 128 1 y 2 tienen dos niveles. Pulsando las teclas hasta el primer nivel se puede abrir o cerrar la cortinilla parasol total o parcialmente.

Pulsando brevemente las teclas hasta el segundo nivel, la cortinilla parasol se desplaza automáticamente a la posición final correspondiente. Accionando de nuevo la tecla se detiene la función automática.

### Abrir la cortinilla parasol

1. Pulse la tecla 1 hasta el primer nivel.  
*Función automática:* Pulse la tecla 1 brevemente hasta el segundo nivel.
2. Para detener la función automática durante la apertura, vuelva a pulsar la tecla 1.

### Cerrar la cortinilla parasol

1. Pulse la tecla 2 hasta el primer nivel.  
*Función automática:* Pulse la tecla 2 brevemente hasta el segundo nivel.
2. Para detener la función automática durante el cierre, vuelva a pulsar la tecla 2.

Una vez desconectado el encendido, todavía se podrá abrir o cerrar la cortinilla parasol durante algu-

nos minutos siempre y cuando no se abra la puerta del conductor ni la del acompañante.

### Función antiaprisionamiento de la cortinilla parasol

La función antiaprisionamiento puede reducir el peligro de que se produzcan magulladuras al cerrar la cortinilla parasol → ⚠. Si la cortinilla parasol encuentra resistencia o algún obstáculo al cerrarse, se volverá a abrir inmediatamente.

1. Compruebe por qué no se ha cerrado la cortinilla.
2. Intente cerrar la cortinilla de nuevo.

Si la cortinilla siguiera sin poder cerrarse debido a algún obstáculo o resistencia, se volverá a abrir inmediatamente. Una vez abierta se puede cerrar por un breve espacio de tiempo sin la función antiaprisionamiento.

3. Si la cortinilla sigue sin poder cerrarse, ciérrela sin la función antiaprisionamiento.

### Cerrar la cortinilla parasol sin la función antiaprisionamiento

1. Antes de que transcurran aprox. 5 segundos desde la activación de la función antiaprisionamiento, pulse la tecla → fig. 128 2 hasta que la cortinilla se haya cerrado completamente.

¡La cortinilla se cierra sin que intervenga la función antiaprisionamiento!

2. Si la cortinilla sigue sin poder cerrarse, acuda a un taller especializado debidamente cualificado. Volkswagen recomienda un concesionario Volkswagen.

### ⚠ ADVERTENCIA

Si se cierra la cortinilla parasol sin la función antiaprisionamiento, se pueden producir lesiones graves.

- Cierre la cortinilla siempre con precaución.
- Asegúrese de que no haya nadie en la zona del recorrido de la cortinilla, especialmente cuando se cierre sin la función antiaprisionamiento.

**i** Cuando el techo de cristal está abierto, la cortinilla parasol eléctrica solo se puede cerrar hasta el borde delantero del techo de cristal. <

## Parabrisas con ventana de comunicación



**Fig. 129** Junto a la base del retrovisor: ventana de comunicación (representación esquemática).

Los parabrisas de cristal termoaislante cuentan, dado el caso, con una lámina que refleja la radiación infrarroja y, en función del equipamiento, pueden ser térmicos sin filamentos. Para que los equipamientos radioeléctricos del mercado de accesorios, p. ej., los sistemas para peaje, puedan cumplir su función, hay una zona sin recubrimiento a ambos lados del retrovisor interior (ventana de comunicación) → [fig. 129](#).

No tape, ni por fuera ni por dentro, ni cubra con adhesivos estas zonas sin recubrimiento, ya que, de lo contrario, podrían producirse anomalías en el funcionamiento de dichos equipamientos. <

# Sistema de calefacción y ventilación y climatizador

## Climatronic

### Cuadro general del Climatronic

El Climatronic es un climatizador automático que calienta, refrigera y deshumedece el aire. Con el modo automático del Climatronic se puede regular automáticamente la temperatura, la distribución y la cantidad de aire.

Algunas funciones del climatizador y el panel de mandos del climatizador para las plazas traseras solo están disponibles en función del equipamiento.



Fig. 130 En la parte superior de la consola central: panel de mandos del Climatronic (variante 1).



Fig. 131 En la parte superior de la consola central: panel de mandos del Climatronic (variante 2).

#### Utilizar eficientemente el climatizador

El rendimiento óptimo del climatizador se consigue con el habitáculo cerrado. Si se acumula mucho calor en el habitáculo, ventilar brevemente este puede acelerar el proceso de refrigeración.

#### Indicación de las funciones activadas

Los diodos luminosos (LED) que se encienden en el panel de mandos del climatizador indican que la función correspondiente está activada.



En el menú de climatización del sistema de infotainment, los botones de función marcados en color indican que la función correspondiente está activada → pág. 140.

#### ⚠ ADVERTENCIA

Si los cristales están empañados o cubiertos de hielo o nieve, se reduce drásticamente la visibilidad. Esto aumenta el riesgo de colisiones y accidentes que pueden provocar lesiones graves o mortales.

- Mantenga todos los cristales sin hielo ni nieve y desempañados.
- Ajuste el sistema de calefacción y ventilación, el climatizador y la luneta térmica de forma que los cristales no se empañen → pág. 151.
- Emprenda la marcha únicamente cuando disponga de buena visibilidad a través de los cristales.

- Utilice la recirculación de aire solamente durante poco tiempo. De lo contrario los cristales podrían empañarse muy rápidamente y dificultar seriamente la visibilidad.
- Desconecte la recirculación de aire en cuanto ya no la necesite.

 Algunos ajustes se pueden guardar en las cuentas de usuario de la función de personalización y se modifican al cambiar de cuenta de usuario → pág. 266. 

## Menú de climatización en el sistema de infotainment

### En el panel de mandos del climatizador

**MENU** Abrir el menú de climatización en el sistema de infotainment.

El menú de climatización del sistema de infotainment solo está disponible con el Climatronic. Algunas funciones solo están disponibles en función del equipamiento.



En el menú de climatización encontrará, p. ej., las funciones para regular la temperatura → pág. 142 y distribuir el aire → pág. 143.

El margen superior de la pantalla indica los ajustes de climatización actuales, como el perfil de climatización para el modo automático.

La zona inferior de la pantalla muestra botones de función para funciones de climatización que se utilizan frecuentemente.

### Modos de funcionamiento del climatizador

Los modos de funcionamiento del climatizador se indican con colores:

-  Enfriar
-  Calentar

### Submenú Ajustes de climatización



En función del equipamiento, en el submenú Ajustes de climatización encontrará más funciones de confort:

- Conectar el modo automático de recirculación de aire → pág. 143.
- Permitir medida de calefacción adicional automática → pág. 147.
- Conectar el parabrisas térmico automático → pág. 146.



## Conectar y desconectar el Climatronic

### En el menú de climatización o en el panel de mandos del climatizador

**OFF** Desconectar el Climatronic.



Ajustar la velocidad del ventilador.

 En los vehículos con calefacción y ventilación independientes, el panel de mandos del climatizador puede tener una tecla para la función de calefacción inmediata de la calefacción independiente  en vez de la tecla **OFF**.

1. Para conectar el Climatronic, deslice un dedo por el regulador táctil de la velocidad del ventilador hacia la derecha.

**O bien:** gire el mando central en el sentido de las agujas del reloj.

2. Para desconectarlo, deslice un dedo por el regulador táctil de la velocidad del ventilador hacia la izquierda.

**O bien:** gire el mando central en el sentido contrario al de las agujas del reloj hasta el tope. 

## Modo automático del Climatronic

### En el menú de climatización o en el panel de mandos del climatizador

**AUTO** La temperatura del aire ajustada se mantiene constante. La cantidad y la distribución del aire se regulan automáticamente. El modo automático se desconecta cuando se modifica manualmente la velocidad del ventilador.

### Seleccionar un perfil de climatización

La velocidad del ventilador se puede regular en el modo automático a través de los perfiles de climatización.

1. Abra el menú de climatización en el sistema de infotainment.
2. Pulse **AUTO**.
3. Para seleccionar un perfil de climatización, pulse en el margen superior de la pantalla .
4. Seleccione el perfil de climatización deseado en la ventana emergente. <

Cuando el modo Air Care está activado, la recirculación de aire del climatizador se maximiza tanto como lo permite el riesgo de que se empañen los cristales en función de la humedad del habitáculo y de la temperatura exterior. La recirculación de aire se regula de forma automática y tiene lugar una adaptación continua para evitar cansancio en los ocupantes del vehículo.

#### Activar y desactivar el modo Air Care

1. Abra el menú de climatización en el sistema de infotainment.
2. Pulse Air Care.
3. Pulse Activo. <

### Air Care

**En el menú de climatización: margen inferior de la pantalla**

El filtro combinado activo del Air Care Climatronic puede reducir la entrada de sustancias contaminantes y alérgenos, entre otros.

## Climatizador manual

### Cuadro general del climatizador manual

El climatizador manual calienta, refrigera y deshumedece el aire.

Algunas funciones del climatizador solo están disponibles en función del equipamiento.



**Fig. 132** En la parte superior de la consola central: panel de mandos del climatizador manual.

#### Utilizar eficientemente el climatizador

El rendimiento óptimo del climatizador se consigue con el habitáculo cerrado. Si se acumula mucho calor en el habitáculo, ventilar brevemente este puede acelerar el proceso de refrigeración.

#### Indicación de las funciones activadas

Los diodos luminosos (LED) que se encienden en el panel de mandos del climatizador indican que la función correspondiente está activada.

#### ADVERTENCIA

Si los cristales están empañados o cubiertos de hielo o nieve, se reduce drásticamente la visibilidad. Esto aumenta el riesgo de colisiones y acci-

dentos que pueden provocar lesiones graves o mortales.

- Mantenga todos los cristales sin hielo ni nieve y desempañados.
- Ajuste el sistema de calefacción y ventilación, el climatizador y la luneta térmica de forma que los cristales no se empañen → pág. 151.
- Emprenda la marcha únicamente cuando disponga de buena visibilidad a través de los cristales.
- Utilice la recirculación de aire solamente durante poco tiempo. De lo contrario los cristales podrían empañarse muy rápidamente y dificultar seriamente la visibilidad.

- Desconecte la recirculación de aire en cuanto ya no la necesite.

## Conectar y desconectar el climatizador manual

En el panel de mandos del climatizador

**OFF** Desconectar el climatizador.



Ajustar la velocidad del ventilador.



En los vehículos con calefacción y ventilación independientes, el panel de mandos del climatizador puede tener una tecla para la función de calefacción inmediata de la calefacción independiente **(III)** en vez de la tecla **OFF**.

1. Para conectar el climatizador manual, gire el mando central en el sentido de las agujas del reloj.
2. Para desconectarlo, gire el mando central en el sentido contrario al de las agujas del reloj hasta el tope.

## Regulación de la temperatura

En el menú de climatización o en el panel de mandos del climatizador

**■ ■** Ajustar la temperatura.

**A/C** En el modo de refrigeración se enfría y deshumedece el aire.

**SYNC** Adoptar los ajustes de temperatura del lado del conductor en todas las plazas.

**maxA/C** Conectar y desconectar la máxima potencia frigorífica.  
El modo de recirculación de aire se conecta automáticamente y el Climatronic dirige el aire automáticamente a la parte superior del cuerpo.

Ajustar la temperatura en el panel de mandos del Climatronic

1. Para ajustar la temperatura a +22 °C (+72 °F) en el Climatronic, presione y mantenga presionada la parte central del regulador táctil, entre **■** y **■**.

**O bien:** para ajustar otra temperatura, deslice un dedo por el regulador hacia la izquierda o derecha.

**O bien:** gire el mando izquierdo o derecho a **■** o **■**.

El Climatronic muestra las temperaturas ajustadas.

Ajustar la temperatura en el panel de mandos del climatizador manual

1. Gire el mando izquierdo a **■** o **■**.

Máxima potencia frigorífica y calorífica

1. Pulse **■** o **■** en el regulador táctil del Climatronic y manténgalo presionado.

**O bien:** gire el mando izquierdo o derecho del Climatronic a **■** o **■** hasta el tope.

**O bien:** para ajustar la máxima potencia frigorífica del Climatronic, pulse **(maxA/C)** en el panel de mandos del climatizador.

**O bien:** gire el mando izquierdo del climatizador manual a **■** o **■** hasta el tope.

Sistema de infotainment: menú Calefacción independiente



Abrir el menú Calefacción independiente del sistema de infotainment → pág. 147.

Ajustar la temperatura para la fila de asientos trasera

1. Abra el menú de climatización en el sistema de infotainment.
2. Pulse el botón de función para la fila de asientos trasera.
3. Pulse el botón de función **■** o **■**.

**O bien:** pulse **■** o **■** en el panel de mandos del climatizador para las plazas traseras.

Las temperaturas ajustadas para la fila de asientos trasera se muestran en las pantallas del panel de mandos del climatizador para las plazas traseras.



Cuando **(InfA/C)** está activado en el sistema de infotainment, el panel de mandos trasero del climatizador no se puede utilizar.



## Distribución del aire y velocidad del ventilador

### Difusores de aire

En el vehículo hay difusores de aire en los siguientes lugares:

- Lado del conductor
- Lado del acompañante
- Parte delantera de la consola central
- Parte trasera de la consola central

### ⚠ AVISO

El aire que sale de los difusores puede dañar o dejar inservibles alimentos, medicamentos u otros objetos sensibles al calor o al frío.

- No coloque alimentos, medicamentos u otros objetos sensibles al frío o al calor delante de los difusores de aire.

### Funciones de distribución del aire en el menú de climatización o en el panel de mandos del climatizador



Ajustar la velocidad del ventilador.



Flecha superior: dirigir el aire hacia el parabrisas.

Flecha central: dirigir el aire hacia la parte superior del cuerpo.

Flecha inferior: dirigir el aire a la zona reposapiés.



Dirigir el aire hacia la parte superior del cuerpo.



Dirigir el aire hacia la zona reposapiés.



Dirigir el aire hacia la parte superior del cuerpo y la zona reposapiés.



Dirigir el aire hacia el parabrisas y la zona reposapiés.



Dirigir el aire hacia el parabrisas.

## Función de descongelación

La función de descongelación del Climatronic desempaña el parabrisas y elimina el hielo del mismo.

Se deshumece el aire y aumenta la velocidad del ventilador.



La función de descongelación del climatizador manual desempaña el parabrisas y elimina el hielo del mismo.

Cuando está conectada la función de descongelación, hay que deshumer el aire. Por ello, cuando esta función está conectada, no puede conectar la recirculación de aire ni desconectar el modo de refrigeración.

## Recirculación de aire

Con la recirculación de aire conectada, no entra aire del exterior en el habitáculo → ⚠.



Conectar y desconectar la recirculación de aire en el menú de climatización o en el panel de mandos del climatizador.

1. Pulse en el panel de mandos.

### Modo automático de recirculación de aire del Climatronic

El modo automático de recirculación de aire le ayuda, dentro de las limitaciones del sistema, cuando el aire exterior es de mala calidad conectando o desconectando temporalmente la entrada del mismo. El sistema no puede detectar olores desagradables.

1. Abra el menú de climatización en el sistema de infotainment.
2. Conecte o desconecte el modo automático de recirculación de aire mediante ► Recirculación de aire automática.

### Casos en los que la recirculación de aire se desconecta automáticamente

La recirculación de aire se desconecta en las siguientes situaciones:

- Si se conecta la función de descongelación.
- Cuando un sensor detecta que los cristales pueden empañarse.

### ⚠ ADVERTENCIA

La falta de entrada de aire fresco puede reducir la visibilidad si se empañan los cristales, y el aire viciado puede causar rápidamente cansancio en el conductor. Esto puede causar colisiones, accidentes y lesiones graves o mortales.

- Utilice la recirculación de aire solamente durante poco tiempo.
- Desconecte la recirculación de aire en cuanto ya no la necesite.

## ⚠ AVISO

El humo del tabaco puede depositarse en el evaporador del climatizador y en el filtro combinado activo, y producir olores desagradables de forma permanente.

- Para evitar dichos olores, no fume en el vehículo con la recirculación de aire conectada.

 **Climatronic:** Cuando la marcha atrás está engranada o durante el barrido automático del limpiavacristales, la recirculación de aire se conecta para que no penetren olores en el habitáculo.

 **Climatizador manual:** Cuando la temperatura exterior es muy alta, conectar brevemente el modo de recirculación de aire contribuye a que el habitáculo se enfríe más rápidamente.

## Calefacción y ventilación de los asientos

### Visión general de la calefacción y la ventilación de los asientos

La calefacción y la ventilación de los asientos funcionan con el motor en marcha. Los asientos delanteros pueden contar con calefacción, o con calefacción y ventilación combinadas. Las plazas traseras laterales pueden calentarse en tres niveles → ⚠.

La ventilación ventila el asiento con aire del habitáculo, con lo que se elimina la humedad del cuerpo sin refrigerar el asiento directamente.

 Conectar y desconectar la calefacción de los asientos en el menú de climatización o en el panel de mandos del climatizador.

 Conectar y desconectar la ventilación de los asientos en el menú de climatización o en el panel de mandos del climatizador.

### Niveles de calefacción de los asientos

Los modos de funcionamiento de la calefacción de los asientos se indican con colores. En el nivel más alto de calefacción se encienden los tres LED.

### Niveles de calefacción y ventilación de los asientos con calefacción y ventilación combinadas

Los modos de funcionamiento de la calefacción y la ventilación de los asientos se indican con colores:

- En el nivel más alto de calefacción se encienden los tres LED en rojo.

- En el nivel más alto de ventilación se encienden los tres LED en azul.
- Si están conectadas simultáneamente la calefacción y la ventilación, se enciende un LED en rojo y otro en azul.

### Casos en los que se debería desconectar la calefacción y la ventilación de los asientos

Desconecte la calefacción o la ventilación del asiento si se cumple alguna de las siguientes condiciones:

- El asiento está ocupado por una persona con una percepción limitada del dolor o de la temperatura → ⚠.
- El asiento no está ocupado.
- Sobre el asiento va montado un asiento para niños.
- Hay objetos que cubren la superficie del asiento, como fundas, chaquetas, mantas, bolsas o bolsos.
- La superficie del asiento está húmeda o mojada.
- *Solo para la calefacción de los asientos:* La temperatura exterior o la del habitáculo es superior a +25 °C (+77 °F).

### ⚠ ADVERTENCIA

Durante el funcionamiento de la calefacción de los asientos se generan campos magnéticos. En algunos casos, estos campos pueden afectar a implantes médicos activos, como un marcapasos.

- Si lleva un implante médico, debería consultar a su médico o al fabricante del implante antes de utilizar la calefacción del asiento.
- Informe también a sus acompañantes al respecto.

### ⚠ ADVERTENCIA

Aquellas personas cuya percepción del dolor o de la temperatura se halle afectada total o parcialmente por la toma de medicamentos o por algún tipo de parálisis o enfermedad crónica (p. ej., la diabetes) podrían sufrir quemaduras o hipotermia en la espalda, las nalgas o las piernas al hacer uso de la calefacción o la ventilación de los asientos. Estas lesiones podrían tardar mucho tiempo en curarse o no llegar a curarse nunca completamente.

- Si su percepción del dolor o de la temperatura se halla afectada, no utilice nunca la calefacción ni la ventilación del asiento.
- Si tiene dudas sobre su estado de salud, acuda a un médico.

### ⚠ ADVERTENCIA

Si se empara el tapizado, la calefacción del asiento podría dejar de funcionar correctamente

y podría aumentar el riesgo de que se produjeran quemaduras.

- Antes de utilizar la calefacción del asiento, asegúrese de que la banqueta esté seca.
- No se siente en el asiento con la ropa húmeda o mojada.
- No deposite objetos ni prendas de vestir húmedos o mojados encima del asiento.
- No derrame líquidos sobre el asiento.

### **AVISO**







Si se somete el asiento a cargas excesivas concentradas en un solo punto o se cubre con materiales aislantes, los elementos calefactores pueden sufrir daños.

- No se ponga de rodillas en los asientos ni someta la banqueta y el respaldo a cargas excesivas concentradas en un solo punto.
- No deposite objetos puntiagudos pesados encima de la banqueta ni los apoye en el respaldo del asiento.
- Desconecte la calefacción del asiento si sobre él hay montados materiales aislantes, como una funda o un asiento para niños.
- Utilice la calefacción del asiento solo si este conserva el tapizado original.
- Si notara algún olor, desconecte la calefacción del asiento inmediatamente y encargue su revisión a un taller especializado cualificado para ello. Volkswagen recomienda un concesionario Volkswagen.

## Manejar la calefacción y la ventilación de los asientos







 **Tenga en cuenta**  y , al principio de este capítulo, en la página 144.

### Manejar la calefacción de los asientos

1. Para conectar la calefacción del asiento en el nivel más alto, pulse la tecla  o  del panel de mandos del climatizador.
2. Para ajustar el nivel de calefacción, pulse repetidamente la tecla  o .
3. Para desconectar la calefacción del asiento, pulse la tecla  o  repetidamente hasta que no quede encendido ningún LED.



### Funcionamiento por separado de la calefacción y la ventilación del asiento

Si se manejan por separado, se conectará siempre el último modo de funcionamiento.

1. Para conectar la calefacción o la ventilación del asiento, pulse la tecla  o .
2. Seleccione entre calefacción y ventilación del asiento en el menú de climatización del sistema de infotainment.
3. Para ajustar el nivel de calefacción o de ventilación, pulse la tecla  o .
4. Para desconectar la calefacción o la ventilación del asiento, pulse la tecla  o  repetidamente hasta que no quede encendido ningún LED.

### Funcionamiento simultáneo de la calefacción y la ventilación del asiento

Si la calefacción y la ventilación del asiento funcionan simultáneamente, solo se pueden ajustar mediante el sistema de infotainment.

1. Para conectar la calefacción o la ventilación del asiento, pulse la tecla  o .
2. Ajuste el nivel de calefacción y de ventilación en el menú de climatización del sistema de infotainment.
3. Para desconectar la calefacción y la ventilación del asiento, pulse el botón de función **OFF** del sistema de infotainment.



Para ahorrar combustible, desconecte la calefacción y la ventilación de los asientos lo antes posible.

### La calefacción y la ventilación del asiento se conectan y desconectan automáticamente

Al desconectar el encendido también se desconectan la calefacción y la ventilación de los asientos. Si vuelve a conectar el encendido en los siguientes 10 minutos aprox., la calefacción o la ventilación del asiento del conductor se conecta automáticamente en el último nivel ajustado.

## Calefacción del volante

La calefacción del volante solo funciona con el motor en marcha.





Conectar y desconectar la calefacción del volante en el volante multifunción.

### Niveles de la calefacción del volante

Cuando enciende la calefacción del volante, se muestra permanentemente el nivel actual de calefacción en el cuadro de instrumentos en forma de

diagrama de barras. En el nivel más alto se muestran las tres barras completas.



### Manejar la calefacción del volante

1. Para conectar la calefacción del volante en el nivel más alto, pulse la tecla .
2. Para ajustar el nivel de calefacción, pulse repetidamente la tecla .
3. Para desconectar la calefacción del volante, pulse repetidamente la tecla  hasta que el diagrama de barras del cuadro de instrumentos se apague.

### La calefacción del volante se conecta automáticamente

Si vuelve a poner el motor en marcha en los siguientes 10 minutos aprox., la calefacción del volante se conecta automáticamente en el último nivel ajustado.

### Guardar el nivel de calefacción

1. Conecte la calefacción del volante y ajuste el nivel deseado.
2. Para guardar el nivel actual, mantenga presionada la tecla  durante aprox. 1 segundo.  
Se guarda el nivel de calefacción y la calefacción del volante se desconecta.
3. Para conectar la calefacción del volante con el último nivel guardado, mantenga presionada la tecla  durante aprox. 1 segundo.

### La calefacción del volante se desconecta automáticamente

La calefacción del volante se desconecta automáticamente si se cumple alguna de las siguientes condiciones:

- El consumo de energía eléctrica es demasiado alto.
- Hay una avería en el sistema de la calefacción del volante.

## Parabrisas térmico

El parabrisas térmico funciona con el motor en marcha.



*Climatizador manual:* Conectar y desconectar el parabrisas térmico en el menú Ajustes del vehículo → pág. 42.

*Climatronic:* Desconectar y conectar el parabrisas térmico en el menú de climatización.

El parabrisas térmico se desconecta automáticamente en función de la temperatura exterior, aunque como muy tarde al cabo de aprox. 8 minutos.

### Parabrisas térmico automático

El parabrisas térmico se conecta automáticamente si se detecta que podría empañarse algún cristal.

1. Abra el menú de climatización en el sistema de infotainment.
2. Conecte o desconecte el parabrisas térmico automático mediante  ► **Parabrisas térmico automático.**



El parabrisas térmico automático también está activo cuando el climatizador está desconectado.

### Parabrisas térmico a través de la función de descongelación

El parabrisas térmico se conecta automáticamente cuando la función de descongelación está activada y un sensor detecta que el parabrisas podría empañarse.

### El parabrisas térmico se desconecta automáticamente

El parabrisas térmico se desconecta automáticamente si se cumple alguna de las siguientes condiciones:

- El consumo de energía eléctrica es demasiado alto.
- Hay una avería en el sistema del climatizador.
- Ha transcurrido el tiempo establecido.

## Luneta térmica

La luneta térmica funciona con el motor en marcha.



Conectar y desconectar la luneta térmica en el menú de climatización o en el panel de mandos del climatizador.

La luneta térmica se desconecta automáticamente al cabo de aprox. 10 minutos como máximo.

### ⚠ AVISO

Si se pegan adhesivos sobre los filamentos térmicos del lado interior de la luneta térmica o se depositan objetos que rocen con dicho lado, la luneta puede sufrir daños.

- No pegue adhesivos sobre los filamentos térmicos de la luneta.
- Cargue el maletero de forma que nada roce la luneta.



Para ahorrar combustible, desconecte la luna-  
ta térmica lo antes posible.

## Función de calefacción adicional automática

### Activar y desactivar la función de calefacción adicional automática

La función de calefacción adicional automática está disponible en función del equipamiento. Un componente calefactor adicional puede ayudar a calentar más rápidamente el habitáculo.

1. Abra el menú de climatización en el sistema de infotainment.
2. Para abrir el submenú **Ajustes de climatización**, pulse .
3. Pulse **Calefactor adicional automático**.

El componente calefactor adicional se conecta automáticamente en función de la temperatura exterior y se desconecta también automáticamente tras un tiempo.

### Vehículos con calefacción independiente (en función del equipamiento)

Cuando se pone el motor en marcha, la calefacción independiente puede seguir funcionando como medida adicional de calefacción. Para ello se tienen que cumplir las siguientes condiciones:

- La función **Calefactor adicional automático** está activada en el menú de climatización.
- La temperatura exterior es inferior a +5 °C (+41 °F).

La medida adicional automática de calefacción se desconecta automáticamente al cabo de cierto tiempo.

## Calefacción y ventilación independientes

### Introducción al tema

Con la calefacción y la ventilación independientes se puede calefactar el habitáculo en invierno y ventilarlo en verano. También se puede desempañar el parabrisas y dejarlo libre de hielo y nieve (si se trata de una capa fina). La calefacción independiente funciona con combustible procedente del depósito del vehículo y se puede utilizar con el vehículo detenido y el encendido desconectado. La ventilación independiente recibe energía eléctrica de la batería de 12 voltios.

### Sistema de escape de la calefacción independiente

Los gases de escape de la calefacción independiente salen a través de un tubo de escape situado en los bajos del vehículo. No permita que el tubo de escape quede obstruido por nieve, barro u objetos.

### PELIGRO

Los gases de escape de la calefacción independiente contienen, entre otras sustancias, monóxido de carbono, un gas tóxico, inodoro e incoloro. El monóxido de carbono puede causar la pérdida del conocimiento y la muerte.

- No encienda nunca la calefacción independiente ni la deje nunca en funcionamiento cuando el vehículo se encuentre en recintos cerrados o sin ventilación.
- No programe nunca la calefacción independiente de modo que se encienda y funcione en un recinto cerrado o sin ventilación.

### ADVERTENCIA

Algunas partes del sistema de escape de la calefacción independiente se calientan mucho, lo que puede causar incendios.

- Estacione el vehículo de manera que ningún componente del sistema de escape entre en contacto con materiales fácilmente inflamables que puedan encontrarse debajo del vehículo, como hierba seca.

### AVISO

El aire que sale de los difusores puede dañar o dejar inservibles alimentos, medicamentos u otros objetos sensibles al calor o al frío.

- No coloque alimentos, medicamentos u otros objetos sensibles al frío o al calor delante de los difusores de aire.

## Conectar y desconectar la calefacción y la ventilación independientes

**Tenga en cuenta** y , al principio de este capítulo, en la página 147.

La calefacción independiente funciona tanto con el encendido conectado como desconectado.

### Abrir el menú Calefacción independiente



Menú Calefacción independiente del sistema de infotainment

1. *Climatronic*: Abra el menú de climatización en el sistema de infotainment.
2. *Climatronic*: Pulse el botón de función .
1. *Climatizador manual*: Pulse la tecla del sistema de infotainment.
2. *Climatizador manual*: Pulse el botón de función .
3. *Climatizador manual*: Pulse el botón de función .

### Conectar la calefacción independiente



Función de calefacción inmediata de la calefacción independiente en el panel de mandos del climatizador



Tecla del mando a distancia por radiofrecuencia → pág. 149

También puede programar la calefacción independiente para que se conecte automáticamente a una hora de salida determinada → pág. 148.

Si la batería de 12 voltios tiene muy poca carga o el depósito de combustible está vacío, no es posible conectar la calefacción independiente.

### Desconectar la calefacción independiente manualmente



Función de calefacción inmediata de la calefacción independiente en el panel de mandos del climatizador

**OFF** Tecla del mando a distancia por radiofrecuencia → pág. 149

### La calefacción independiente se desconecta automáticamente

La calefacción independiente se desconecta automáticamente si se cumple alguna de las siguientes condiciones:

- Al llegar la hora de salida programada o transcurrir el tiempo de funcionamiento ajustado → pág. 148.
- Si se enciende el testigo de control amarillo del indicador del nivel de combustible → pág. 34.
- Cuando la carga de la batería de 12 voltios desciende excesivamente.

Una vez desconectada, manual o automáticamente, la calefacción independiente seguirá funcionando por un breve espacio de tiempo para quemar el combustible que quede en el sistema.



Con el vehículo detenido solo se puede activar el tiempo máximo de funcionamiento de la calefacción independiente tres veces seguidas como máximo.



Cuando la calefacción independiente está conectada, se oyen ruidos causados por el funcionamiento de la misma.



Si se utiliza la calefacción o la ventilación independientes varias veces durante un periodo de tiempo prolongado, la batería de 12 voltios se descarga. Para que la batería se vuelva a cargar, recorra de vez en cuando un trayecto lo suficientemente largo.



Si estaciona el vehículo en una pendiente descendente con muy poco combustible en el depósito, justo antes del nivel de la reserva, puede que la indicación del nivel de combustible no sea exacta y el funcionamiento de la calefacción independiente quede limitado.

## Programar la calefacción y la ventilación independientes

**Tenga en cuenta** y , al principio de este capítulo, en la página 147.

La calefacción independiente se programa en el sistema de infotainment.

### Cambiar de modo de funcionamiento

1. Abra el menú *Calefacción independiente*.
2. Para cambiar de modo, pulse los botones de función *Calentar* o *Ventilar*.

En caso de temperaturas altas, la ventilación independiente introduce aire fresco en el habitáculo evitando así la acumulación de calor.

#### Ajustar el tiempo de funcionamiento de la calefacción independiente

1. Abra el menú **Calefacción independiente**.
2. Pulse el botón de función **Ajustar**.
3. Para determinar el tiempo de funcionamiento, pulse el botón de función **Duración**.

El tiempo de funcionamiento ajustado es válido cuando se conecta la calefacción independiente con la tecla de calefacción inmediata  o el mando a distancia por radiofrecuencia.

El tiempo de funcionamiento máximo de la calefacción independiente es de 60 minutos.

#### Programar una hora de salida

Hay que activar la calefacción o la ventilación cada vez que se quiera utilizar. La hora de salida también se tiene que activar cada vez de nuevo.

1. Antes de la programación, compruebe que la fecha y la hora estén ajustadas correctamente en el vehículo → pág. 42.
2. Abra el menú **Calefacción independiente**.
3. Pulse el botón de función **Ajustar**.
4. Seleccione una de las memorias para una **Hora de salida**.
5. Pulse el botón de función **Activar**.

**Climatizador manual:** La hora de salida programada determina el momento en el que se deberá desconectar la calefacción o la ventilación independiente. El inicio del proceso de calefacción o de ventilación se determina en función del tiempo de funcionamiento programado.

**Climatronic:** En base a la hora de salida programada y en función de la temperatura exterior, el vehículo calcula automáticamente el momento de inicio del proceso de calefacción o ventilación para alcanzar la temperatura ajustada.

#### Comprobar la programación

Cuando está activada una hora de salida, el LED amarillo de la tecla de calefacción inmediata  se enciende en el panel de mandos del Climatronic durante aprox. 10 segundos tras desconectar el encendido.

### PELIGRO

Los gases de escape de la calefacción independiente contienen, entre otras sustancias, monóxido de carbono, un gas tóxico, incoloro e inodoro.

El monóxido de carbono puede causar la pérdida del conocimiento y la muerte.

- No programe nunca la calefacción independiente para que se conecte y funcione cuando el vehículo esté en un recinto cerrado o sin ventilación.

## Mando a distancia por radiofrecuencia de la calefacción y la ventilación independientes

### Utilizar la calefacción y la ventilación independientes con el mando a distancia por radiofrecuencia

Con el mando a distancia por radiofrecuencia se puede conectar y desconectar la calefacción independiente de funcionamiento con combustible desde el exterior del vehículo.



Fig. 133 Mando a distancia por radiofrecuencia de la calefacción independiente

#### Encender la calefacción y la ventilación independientes con el mando a distancia por radiofrecuencia

1. Pulse la tecla  durante 1 segundo aprox. → fig. 133, → .

#### Apagar la calefacción y la ventilación independientes con el mando a distancia por radiofrecuencia

1. Pulse la tecla **OFF** durante 1 segundo aprox. → fig. 133.

## LED del mando a distancia por radiofrecuencia

Cuando se pulsán las teclas, el LED indica distintos estados → fig. 133 ②.

 Se enciende en verde: la calefacción o la ventilación independiente está conectada.

 Parpadea uniformemente en verde: no se ha recibido la señal de conexión. Reduzca la distancia al vehículo.

 Parpadea irregularmente en verde: la calefacción o la ventilación independiente está bloqueada.

Desconecte la calefacción o la ventilación independiente si se cumple alguna de las siguientes condiciones:

- El depósito de combustible está casi vacío.
- La tensión de la batería de 12 voltios está demasiado baja.
- Hay una avería en el sistema.

1. Reposte combustible.
2. Para cargar la batería, recorra un trayecto lo suficientemente largo.
3. Si la avería persiste, acuda a un taller especializado debidamente cualificado. Volkswagen recomienda un concesionario Volkswagen.

 Se enciende en rojo: la calefacción independiente está desconectada.

 Parpadea uniformemente en rojo: no se ha recibido la señal de desconexión. Reduzca la distancia al vehículo.

 Parpadea o se enciende en naranja: la pila de botón del mando a distancia por radiofrecuencia está casi agotada. Cambie la pila de botón.

## Radio de alcance

El radio de alcance máximo del mando a distancia por radiofrecuencia es de algunos cientos de metros con la pila de botón nueva y condiciones óptimas.

- Mantenga una distancia de por lo menos 2 metros (7 pies) entre el mando a distancia por radiofrecuencia y el vehículo.
- Evite que haya obstáculos entre el mando y el vehículo.
- Mantenga el mando en vertical con el elemento cromado → fig. 133 ① hacia arriba.
- No cubra la antena.

Si las condiciones meteorológicas son adversas, hay edificios en las proximidades o la pila de botón está casi agotada, se reduce el alcance del mando.

## PELIGRO

Los gases de escape de la calefacción independiente contienen, entre otras sustancias, monóxido de carbono, un gas tóxico, incoloro e inodoro. El monóxido de carbono puede causar la pérdida del conocimiento y la muerte.

- No programe nunca la calefacción independiente para que se conecte y funcione cuando el vehículo esté en un recinto cerrado o sin ventilación.

## ADVERTENCIA

Algunas partes del sistema de escape de la calefacción independiente se calientan mucho, lo que puede causar incendios.

- Estacione el vehículo de manera que ningún componente del sistema de escape entre en contacto con materiales fácilmente inflamables que puedan encontrarse debajo del vehículo, como hierba seca.

## AVISO

En el mando a distancia por radiofrecuencia hay componentes electrónicos que pueden dañarse si se mojan, se golpean fuertemente o reciben radiación solar directa.

- Evite que se moje y reciba golpes fuertes o radiación solar directa.

## Sustituir la pila de botón del mando a distancia por radiofrecuencia

Si el LED no se enciende, habrá que sustituir la pila de botón del mando a distancia.





**Fig. 134** Mando a distancia por radiofrecuencia: tapa del compartimento de la pila.



**Fig. 135** Sustituir la pila de botón del mando a distancia por radiofrecuencia.

### Sustituir la pila de botón

1. Introduzca una herramienta adecuada, como un destornillador, en los rebajes de la carcasa del mando en el sentido de las flechas → **fig. 134**.
2. Levante un poco la tapa del compartimento de la pila con la herramienta hasta liberar los encastramientos.
3. Desplace la tapa del compartimento de la pila con cuidado en el sentido de las flechas → **fig. 134** y retírela.
4. Para retirar la pila, introduzca, p. ej., un destornillador en el rebaje de la pila con cuidado → **fig. 135**.
5. Con el destornillador, levante con cuidado la pila hasta que se desprenda de su compartimento y retírela.
6. Coloque una pila de botón nueva del mismo tipo de manera que encastre en el compartimento. Al hacerlo, tenga en cuenta la indicación sobre

la polaridad y el tipo de pila que figura en el lado interior de la tapa del compartimento.

7. Desplace la tapa del compartimento con cuidado sobre la carcasa del mando a distancia por radiofrecuencia en el sentido contrario al de las flechas y presione la tapa ligeramente hasta que encastre.

### ⚠ PELIGRO

Las pilas de botón, si se tragan o introducen en la tráquea, pueden causar lesiones graves e incluso mortales en muy poco tiempo por asfixia o quemaduras internas.

- Busque inmediatamente asistencia médica si sospecha que alguien se ha tragado una pila de botón.
- Si no se puede cerrar la tapa del compartimento de la pila, no utilice el mando a distancia por radiofrecuencia.
- Mantenga el mando a distancia por radiofrecuencia y los llaveros que lleven pilas de botón siempre fuera del alcance de los niños.

### ⓘ AVISO

El uso de pilas de botón inapropiadas puede dañar el mando a distancia.

- Sustituya siempre la pila de botón gastada por otra nueva de igual voltaje, tamaño y especificación.
- Cuando coloque la pila de botón, tenga en cuenta la polaridad.

🌿 Deseche las pilas de botón agotadas de manera respetuosa con el medio ambiente.

🌿 La pila de botón del mando a distancia por radiofrecuencia puede contener perclorato. Tenga en cuenta las disposiciones legales relativas a su desecho. <

## Problemas y soluciones

**No es posible conectar el modo de refrigeración **A/C** o la calefacción, o estos solo funcionan de forma limitada**

El modo de refrigeración **A/C** solo funciona con el motor en marcha y a temperaturas ambiente superiores a +3 °C (+38 °F).

Si el motor está muy caliente o las temperaturas exteriores son extremas, el modo de refrigeración **A/C**, la calefacción y la función de descongelación solo funcionan de forma limitada.

- Conecte el ventilador.

- Compruebe el fusible del climatizador → pág. 339.
- Cambie el filtro combinado activo → pág. 406.
- Si la avería persiste, acuda a un taller especializado debidamente cualificado. Volkswagen recomienda un concesionario Volkswagen.

### ! AVISO

Si el climatizador no funciona y sigue utilizándose, puede sufrir daños.

- Si el climatizador no enfría ni calienta el aire, desconéctelo inmediatamente.
- Encargue una revisión del climatizador a un taller especializado cualificado para ello. Volkswagen recomienda un concesionario Volkswagen.

### Los cristales se empañan

Los cristales se empañan cuando su temperatura es inferior a la temperatura ambiente y la humedad del aire es elevada. El aire frío puede absorber menos humedad que el aire caliente. Por ello los cristales se empañan más a menudo en las épocas frías del año.

1. Para mejorar el rendimiento calorífico y frigorífico, mantenga libre de hielo, nieve y hojas la entrada de aire situada delante del parabrisas → pág. 408.
2. Para que el aire pueda circular por el habitáculo desde la parte delantera hacia la trasera, deje libres las ranuras de ventilación situadas en la parte trasera del maletero.
3. Conecte la función de descongelación → pág. 143.

### La unidad de temperatura no está ajustada correctamente

Las unidades de temperatura de todos los indicadores de temperatura del vehículo se pueden cambiar en el sistema de infotainment.

1. Abra el menú **Ajustes**.
2. Seleccione la opción de menú **Unidades**.

### Agua o vapor debajo del vehículo

Cuando la humedad exterior y la temperatura ambiente son elevadas, es posible que gotee agua de condensación del evaporador de la refrigeración y se forme un pequeño charco debajo del vehículo. ¡Esto es normal y no significa que haya una fuga!

Cuando la humedad exterior es elevada y la temperatura ambiente baja, puede que se evapore agua de condensación cuando la calefacción independiente esté en funcionamiento. En este caso, es posible que salga vapor de debajo del vehículo. Esto no significa que el vehículo tenga algún tipo de daño.

### La calefacción independiente no se puede conectar

Con el vehículo detenido, solo se puede conectar el tiempo máximo de funcionamiento de la calefacción independiente tres veces seguidas como máximo.

Si estaciona el vehículo en una pendiente descendente con muy poco combustible en el depósito, justo antes del nivel de la reserva, puede que la indicación del nivel de combustible no sea exacta y el funcionamiento de la calefacción independiente quede limitado.

Si se utiliza la calefacción o la ventilación independientes varias veces durante un periodo de tiempo prolongado, la batería de 12 voltios se descarga.

1. Para que la batería se vuelva a cargar, recorra de vez en cuando un trayecto lo suficientemente largo.

### Ruidos con la calefacción o la ventilación independientes conectadas

Es normal que la calefacción y la ventilación independientes emitan ruidos cuando están conectadas. Dichos ruidos no son indicio de que haya una avería. <

# Conducción

## Dirección

### Información relativa a la dirección del vehículo

Para dificultar el robo del vehículo, bloquee siempre la dirección antes de abandonarlo.

#### La dirección

En los vehículos con dirección asistida electromecánica, la dirección se ajusta automáticamente en función de la velocidad a la que se circule, del par de giro del volante y de la orientación de las ruedas. La dirección asistida electromecánica solo funciona con el motor en marcha. Cuando el sistema Start-Stop interviene y apaga el motor, la dirección sigue funcionando.

Si la dirección asistida no funciona o no lo hace correctamente, se tendrá que aplicar bastante más fuerza de lo habitual para mover el volante.

En los vehículos con selección del perfil de conducción, el perfil seleccionado puede influir en el comportamiento de la dirección asistida.

#### Bloqueo electrónico de la dirección en los vehículos con pulsador de encendido y arranque

En los vehículos con pulsador de encendido y arranque la columna de dirección se bloquea electrónicamente:

1. Detenga el vehículo.
2. En función del equipamiento, sitúe la palanca selectora en la posición **P**.
3. Desconecte el encendido y, a continuación, abra la puerta del conductor. La columna de dirección se bloquea.

Si no desea que la columna de dirección se bloquee, abra primero la puerta del conductor y después desconecte el encendido. La columna de dirección permanece desbloqueada hasta que se bloquee el vehículo.

#### Bloqueo mecánico de la dirección

En los vehículos con cerradura de encendido, la columna de dirección se bloquea mecánicamente:

Bloquear la columna de dirección:

1. Detenga el vehículo.
2. En función del equipamiento, sitúe la palanca selectora en la posición **P**.
3. Extraiga la llave.

4. Gire un poco el volante hasta que oiga que el bloqueo de la dirección ha encastrado.

Desbloquear la columna de dirección:

1. Para facilitar que el bloqueo de la dirección se suelte, gire un poco el volante.
2. Introduzca la llave del vehículo en la cerradura de encendido.
3. Mantenga el volante en esta posición y conecte el encendido.

#### Ayuda al control de la dirección

La ayuda al control de la dirección asiste al conductor en algunas situaciones de marcha críticas. Al contravolantear le ayuda, junto con el ESC, aumentando la fuerza aplicada sobre el volante →

#### Dirección progresiva

En función del equipamiento, la dirección progresiva puede adaptar la dureza de la dirección a la situación de marcha. La dirección progresiva solo funciona con el motor en marcha.

En el tráfico urbano, no es necesario mover tanto el volante al aparcar, maniobrar o realizar giros muy cerrados.

En carretera o autovía, la dirección progresiva transmite, p. ej., en las curvas, una sensación al volante más deportiva, más directa y perceptiblemente más dinámica.

#### ADVERTENCIA

En función del equipamiento, la dirección asistida solo funciona con el motor en marcha. Si la dirección asistida no funciona, la maniobrabilidad se reduce mucho porque cuesta mover el volante. Esto puede provocar la pérdida del control del vehículo, accidentes, lesiones graves y la muerte.

- No deje nunca que el vehículo se desplace con el motor apagado.

#### ADVERTENCIA

Si se encastra el bloqueo de la dirección, ya no es posible controlar el vehículo. Esto puede provocar la pérdida del control del vehículo, accidentes, lesiones graves y la muerte.

- No extraiga nunca la llave de la cerradura de encendido cuando el vehículo esté en movimiento.

#### ADVERTENCIA

La ayuda al control de la dirección no puede sustituir la atención del conductor y únicamente funciona dentro de los límites del sistema. En situaciones de marcha críticas, pueden producirse movimientos incontrolados del vehículo aun disponiendo de la ayuda al control de la dirección. Si no

presta la debida atención, existe el peligro de que se produzcan accidentes y lesiones graves y mortales.

- Permanezca siempre atento y no confíe exclusivamente en el sistema. El conductor es siempre el responsable de todas las tareas propias de la conducción.
- Tenga en cuenta que la ayuda al control de la dirección no dirige el vehículo.
- Adapte siempre la velocidad y el estilo de conducción a las condiciones de visibilidad, climatológicas, de la calzada y del tráfico.

## Problemas y soluciones

### **Avería en la dirección**

El testigo de advertencia se enciende o parpadea en rojo.

Hay una avería en la dirección asistida electromecánica o el bloqueo electrónico de la dirección.

#### **¡No continúe la marcha!**

1. Solicite la ayuda de personal especializado.
- Si el testigo de advertencia se enciende en rojo, puede que la dirección esté dura porque la dirección asistida electromecánica no funciona.

### **Avería en la dirección**

El testigo de control se enciende o parpadea en amarillo.

La dirección opone más resistencia o reacciona de modo más sensible de lo habitual.

El testigo de control se enciende y permanece encendido:

1. Vuelva a poner el motor en marcha y recorra despacio un trayecto corto.
2. Si el testigo no se apaga, acuda a un taller especializado debidamente cualificado y solicite que se revise el sistema. Volkswagen recomienda un concesionario Volkswagen.

El testigo de control parpadea:

1. Gire un poco el volante hacia uno y otro lado.
2. Desconecte el encendido y vuelva a conectarlo.
3. Tenga en cuenta los mensajes de la pantalla del cuadro de instrumentos.
4. Si el testigo de control sigue parpadeando tras conectar el encendido, no continúe la marcha. Solicite la ayuda de personal especializado.

## Pedales

### Información acerca de los pedales



**Fig. 136** En la zona reposapiés: pedales en los vehículos con cambio manual.



**Fig. 137** En la zona reposapiés: pedales en los vehículos con cambio automático.

- ① Pedal del acelerador
- ② Pedal del freno
- ③ *En los vehículos con cambio manual:* pedal del embrague

### **ADVERTENCIA**

La presencia de objetos en la zona reposapiés del conductor puede impedir el accionamiento de los pedales. Esto puede provocar la pérdida del control del vehículo y aumenta el riesgo de que se produzcan lesiones graves o mortales.

- Asegúrese de que siempre pueda accionar los pedales sin impedimentos.
- Utilice solo alfombrillas adecuadas para el vehículo.
- Fije siempre bien las alfombrillas en la zona reposapiés.
- No coloque nunca otras alfombrillas u otro tipo de recubrimiento sobre la alfombrilla que ya viene montada.

- Evite que puedan caer objetos en la zona reposapiés del conductor durante la marcha.
- Con el vehículo estacionado, retire los objetos que se encuentren en la zona reposapiés.
- Utilice calzado que ofrezca una buena sujeción de los pies a la hora de accionar los pedales.

### ADVERTENCIA

Si se conduce sin prestar la debida atención, se pueden producir accidentes y lesiones graves o mortales.

- Respete siempre el código de circulación y los límites de velocidad vigentes, y conduzca de manera previsor.
- En los viajes largos, pare con regularidad para descansar, como mínimo cada 2 horas.

### ADVERTENCIA

El alcohol, las drogas, los medicamentos y los narcóticos pueden reducir la capacidad de percepción, aumentar el tiempo de reacción y empeorar la seguridad en la conducción considerablemente, lo que puede provocar la pérdida del control del vehículo. Esto puede ocasionar accidentes y que se produzcan lesiones graves o mortales.

- No conduzca nunca bajo los efectos del alcohol, de drogas, medicamentos o narcóticos.

### ADVERTENCIA

Cuando falla uno de los circuitos del sistema de frenos, aumenta el recorrido del pedal del freno necesario para detener el vehículo. Si la distancia de frenado aumenta, se pueden producir accidentes y lesiones graves o mortales.

- Si se reduce la potencia de frenado, pise el pedal del freno más a fondo y con más fuerza de lo habitual.

## Frenos

### Información acerca de los frenos

#### Rodaje de las pastillas de freno

Durante los primeros 200 a 300 km (100 a 200 mi) aprox. las pastillas de freno nuevas no ofrecen su capacidad máxima de frenado y aún se tienen que "asentar" → . Esta ligera reducción de la fuerza de frenado se puede compensar pisando el pedal del freno con más fuerza. Durante el rodaje de las pastillas de freno, la distancia de frenado en caso de frenada a fondo o de emergencia es más larga que tras el rodaje. Durante el rodaje se deberán evitar las fre-

nadas a fondo y las situaciones en las que se soliciten mucho los frenos, p. ej., circular demasiado cerca de otro vehículo.

#### Desgaste de las pastillas de freno

El desgaste de las pastillas de freno depende, en gran medida, de las condiciones en las que se utilice el vehículo y del estilo de conducción. Si se utiliza el vehículo frecuentemente en tráfico urbano y para realizar recorridos cortos o se conduce deportivamente, se deberá encargar con regularidad una revisión del grosor de las pastillas a un taller especializado para ello. Volkswagen recomienda un concesionario Volkswagen.

#### Influencias externas en los frenos

Si se circula con los frenos mojados, p. ej., después de atravesar agua, en caso de lluvia intensa o tras lavar el vehículo, puede que la capacidad de frenado esté mermada por estar los discos de freno mojados o incluso congelados en invierno. Habrá que frenar lo antes posible con cuidado y a una velocidad elevada hasta que los frenos se sequen. Al hacerlo, habrá que asegurarse de no poner en peligro a los vehículos que circulen por detrás ni a otros usuarios de la vía → .

Si se forma una capa de sal en los discos y las pastillas de freno, la capacidad de frenado se ve mermada y aumenta la distancia de frenado. Cuando se circule por carreteras rociadas con sal sin frenar durante algún tiempo, habrá que limar la capa de sal realizando algunas frenadas con precaución → .

La corrosión en los discos de freno y el ensuciamiento de las pastillas de freno se acentúan si se solicitan poco o si el vehículo permanece mucho tiempo sin utilizarse o no recorre muchos kilómetros. Si las pastillas de freno no se solicitan, si no se solicitan lo suficiente o si existe corrosión, Volkswagen recomienda limpiar los discos y las pastillas de freno frenando bruscamente varias veces mientras se circula a una velocidad elevada. Al hacerlo habrá que asegurarse de no poner en peligro a ningún otro vehículo o usuario de la vía → .

### ADVERTENCIA

Si circula con las pastillas de freno desgastadas o el sistema de frenos defectuoso, se puede perder el control del vehículo y se pueden producir accidentes y lesiones graves o mortales.

- Si tiene la sospecha de que las pastillas de freno están desgastadas o que el sistema de frenos presenta una avería, acuda inmediatamente a un taller especializado debidamente cualificado, solicite una revisión de las pastillas de freno y su sustitución si están desgastadas. Volkswagen recomienda un concesionario Volkswagen.

## ADVERTENCIA

Durante los primeros 300 km (200 mi) aprox., las pastillas de freno nuevas no ofrecen su capacidad máxima de frenado y aún se tienen que asentar. Una capacidad de frenado insuficiente puede aumentar el riesgo de accidentes. Esto podría provocar lesiones graves o mortales.

- Aumente la presión sobre el pedal del freno si nota que la capacidad de frenado está reducida.
- Cuando las pastillas de freno sean nuevas, conduzca con especial precaución para reducir el riesgo de que se produzcan accidentes, lesiones graves o la pérdida del control del vehículo.
- Durante el rodaje de las pastillas de freno nuevas, no circule nunca demasiado cerca de otros vehículos ni provoque situaciones en las que tenga que exigir mucho a los frenos.

## ADVERTENCIA

Frenar constantemente provoca el sobrecalentamiento de los frenos. Esto puede reducir notablemente la potencia de frenado, aumentar la distancia de frenado y, en determinadas circunstancias, provocar la avería de todo el sistema de frenos. Esto puede provocar la pérdida del control del vehículo, accidentes y lesiones graves o mortales.

- No “lime” nunca los frenos demasiado a menudo ni demasiado tiempo ni pise nunca el pedal del freno demasiado a menudo ni demasiado tiempo.

## ADVERTENCIA

Al circular pendiente abajo, los frenos se solicitan especialmente y se calientan muy rápido. Cuando los frenos están sobrecalentados, se reduce su capacidad de frenado y aumenta la distancia de frenado. Esto puede provocar la pérdida del control del vehículo, accidentes y lesiones graves o mortales.

- Ante un trayecto largo con bajada pronunciada, reduzca la velocidad seleccionando una marcha inferior en el cambio manual o en el modo Tiptronic si el cambio es automático.
- Aproveche el efecto de frenado del motor para no someter los frenos a tanto esfuerzo.
- Antes de iniciar la marcha, asegúrese de que la entrada de aire hacia los frenos no esté cubierta, p. ej., por un espóiler delantero dañado o que no sea de serie.

## ADVERTENCIA

Los frenos mojados, congelados o cubiertos de sal frenan más tarde y prolongan la distancia de fre-

nado. Esto puede provocar la pérdida del control del vehículo, accidentes y lesiones graves o mortales.

- Pruebe los frenos con cuidado.
- Seque y libere los frenos de hielo y sal frenando varias veces con precaución si las condiciones de visibilidad, climatológicas, de la calzada y del tráfico lo permiten.



Quando se revisen las pastillas de freno delanteras, también se deberían revisar las traseras. Con cierta regularidad hay que comprobar visualmente el grosor de todas las pastillas de freno a través de los orificios de las llantas o desde la parte inferior del vehículo. En caso necesario se deberán desmontar las ruedas para poder llevar a cabo una revisión más a fondo. Consulte más información al respecto en un taller especializado debidamente cualificado. Volkswagen recomienda un concesionario Volkswagen. <

## Problemas y soluciones

### / BRAKE Avería en el sistema de frenos

El testigo de advertencia se enciende en rojo. También puede mostrarse un mensaje.

1.  ¡No continúe la marcha! Solicite inmediatamente la ayuda de personal especializado.



### / BRAKE WEAR Indicador de desgaste de las pastillas de freno

El testigo de advertencia parpadea o se enciende en rojo o amarillo.

Las pastillas de freno delanteras están desgastadas.

1. Acuda inmediatamente a un taller especializado debidamente cualificado y solicite una revisión del sistema. Volkswagen recomienda un concesionario Volkswagen.
2. Encargue una revisión de todas las pastillas de freno y, si es necesario, su sustitución.

### Capacidad de frenado reducida

Si las pastillas de freno están desgastadas, o si nota que el vehículo ya no frena de la manera habitual, p. ej., aumenta repentinamente la distancia de frenado:

1. Acuda inmediatamente a un taller especializado debidamente cualificado y solicite una revisión del sistema. Volkswagen recomienda un concesionario Volkswagen.

2. Encargue una revisión de todas las pastillas de freno y, si es necesario, su sustitución.

## Poner el motor en marcha

### Inmovilizador electrónico

El inmovilizador electrónico contribuye a impedir que se pueda poner el motor en marcha con una llave no autorizada y que, como consecuencia, se pueda mover el vehículo.

#### Vehículos con cerradura de encendido

La llave del vehículo cuenta con un chip que desactiva automáticamente el inmovilizador electrónico cuando el sistema detecta que se ha introducido una llave válida en la cerradura de encendido.

El inmovilizador electrónico se activa automáticamente en cuanto se extrae la llave de la cerradura de encendido → pág. 157.

#### Vehículos con pulsador de encendido y arranque

La llave del vehículo cuenta con un chip que desactiva automáticamente el inmovilizador electrónico cuando el sistema detecta que hay una llave válida en el habitáculo.

El inmovilizador electrónico se activa automáticamente en cuanto se desconecta el encendido → pág. 158.

 El motor solo se puede poner en marcha con una llave Original Volkswagen codificada correctamente. Este tipo de llaves pueden adquirirse en un concesionario Volkswagen.

### Cerradura de encendido

Posiciones de la llave del vehículo en la cerradura de encendido

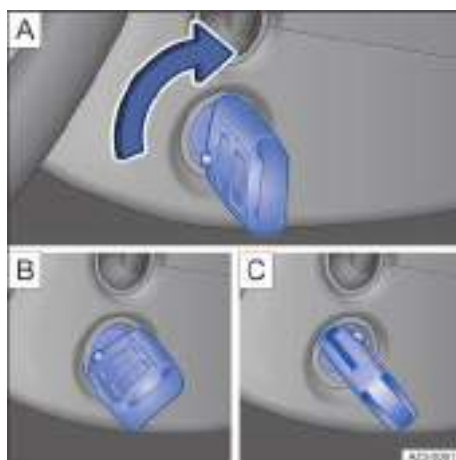



Fig. 138 Junto al volante, en el lado derecho: cerradura de encendido.

- A** Encendido desconectado. Se puede extraer la llave.
- B** Encendido conectado.
- C** Ponga el motor en marcha → pág. 159. Al soltarla, la llave vuelve a la posición **B**.

 Cuando no hay ninguna llave del vehículo en la cerradura de encendido, el bloqueo de la dirección puede estar encastrado.

### AVISO

Con el encendido conectado y el motor apagado, la batería de 12 voltios puede descargarse sin que así se desee, lo que impediría que se pudiera volver a poner el motor en marcha.

- Desconecte siempre el encendido antes de abandonar el vehículo.

### ADVERTENCIA

Si se dejan las llaves del vehículo dentro del mismo sin vigilancia, un niño o una persona no autorizada podría bloquear las puertas y el portón trasero, poner el motor en marcha o conectar el encendido, lo que le permitiría accionar algún equipamiento eléctrico, p. ej., los elevalunas. Esto podría provocar un accidente y lesiones graves o mortales.

- Al salir del vehículo, apague siempre el motor y llévese todas las llaves del mismo.

## **⚠ ADVERTENCIA**

Si permanecen niños, personas que precisen ayuda o animales dentro del vehículo sin vigilancia, podrían poner el vehículo involuntariamente en movimiento o quedar expuestos a temperaturas muy altas o muy bajas. Existe peligro de que se produzcan accidentes o lesiones graves o mortales.

- No deje nunca a niños, personas que precisen ayuda o animales sin vigilancia en el vehículo.

## **⚠ ADVERTENCIA**

Si se extrae la llave de la cerradura de encendido durante la marcha, la cerradura de encendido se podría encastrar en determinadas circunstancias y no se podría controlar más el vehículo. Esto podría provocar un accidente y lesiones graves o mortales.

- No extraiga nunca la llave de la cerradura de encendido cuando el vehículo esté en movimiento.
- Despliegue el paletón de la llave del vehículo siempre por completo y bloquéelo en esa posición.
- No fije en la llave del vehículo objetos que pesen más de 100 g (3,5 oz) aprox. en total.

**i** Si no es posible extraer la llave de la cerradura de encendido, sitúe la palanca selectora en la posición **P**. Dado el caso, presione la tecla de bloqueo de la palanca selectora y vuelva a soltarla.

**i** En función del país, en los vehículos con cambio de doble embrague **DSG**: Si se extrae la llave de la cerradura de encendido con una posición del cambio seleccionada, el motor se desconecta y el freno de estacionamiento se activa automáticamente.

## **Pulsador de encendido y arranque**

El pulsador de encendido y arranque sustituye a la cerradura de encendido (**Press & Drive**).

El motor se pone en marcha con un pulsador de encendido y arranque (**Press & Drive**).

El vehículo solo funciona si hay una llave válida dentro del mismo.

En función del equipamiento, la operatividad del pulsador de encendido y arranque se indica mediante el parpadeo del mismo.

Si el encendido está desconectado, al abrir la puerta del conductor para salir del vehículo se activa el bloqueo electrónico de la dirección → pág. 153.

### **Conectar y desconectar el encendido**



**Fig. 139** En la parte inferior de la consola central: pulsador de encendido y arranque.

1. Pulse una vez el pulsador de encendido y arranque sin pisar el pedal del freno → **⚠**.

### **Desconexión automática del encendido en los vehículos con sistema Start-Stop**

El encendido del vehículo se desconecta automáticamente cuando el vehículo está detenido y el apagado automático del motor está activo si se cumplen simultáneamente las siguientes condiciones:

- El cinturón de seguridad del conductor está desabrochado.
- No está pisado ningún pedal.
- La puerta del conductor está abierta.

Tras la desconexión automática del encendido, si la luz de cruce **⌘D** está encendida, la luz de posición permanece encendida y se apaga automáticamente transcurridos aprox. 30 minutos.

La luz de posición se apaga también si se bloquea el vehículo o si se apaga manualmente.

### **Función para volver a poner el motor en marcha**

Si, una vez apagado el motor involuntariamente, no se detecta ninguna llave válida en el habitáculo, se dispondrá de aprox. 5 segundos para volver a ponerlo en marcha.

Transcurrido este tiempo no se podrá volver a poner el motor en marcha si no hay ninguna llave válida en el habitáculo.

## **⚠ ADVERTENCIA**

Si, al conectar el encendido, se pisa el pedal del freno, el motor se pone en marcha inmediatamente. Esto puede hacer que el vehículo se mueva sin que así se desee y se produzcan lesiones graves.



- Al conectar el encendido, evite pisar el pedal del freno si no desea poner el motor en marcha.

### ADVERTENCIA

Si se dejan las llaves del vehículo dentro del mismo sin vigilancia, un niño o una persona no autorizada podría bloquear las puertas y el portón trasero, poner el motor en marcha o conectar el encendido, lo que le permitiría accionar algún equipamiento eléctrico, p. ej., los elevallunas. Esto podría provocar un accidente y lesiones graves o mortales.

- Al salir del vehículo, llévese todas las llaves del mismo.

### ADVERTENCIA

Si permanecen niños, personas que precisen ayuda o animales dentro del vehículo sin vigilancia, podrían poner el vehículo involuntariamente en movimiento o quedar expuestos a temperaturas muy altas o muy bajas. Existe peligro de que se produzcan accidentes o lesiones graves o mortales.

- No deje nunca a niños, personas que precisen ayuda o animales sin vigilancia en el vehículo.

 Antes de abandonar el vehículo, desconecte siempre el encendido manualmente y, dado el caso, tenga en cuenta las indicaciones de la pantalla del cuadro de instrumentos.

 Si el vehículo permanece mucho tiempo detenido con el encendido conectado, la batería de 12 voltios podría descargarse y no se podría poner el motor en marcha.

## Poner el motor en marcha

### Poner el motor en marcha

1. Conecte el encendido.
2. *Vehículos con motor diésel:* Cuando el motor diésel se está precalentando, en el cuadro de instrumentos se enciende el testigo de control .
3. Pise el pedal del freno y manténgalo pisado hasta que desconecte el freno de estacionamiento electrónico.
4. *Vehículos con cambio manual:* Pise el pedal del embrague a fondo y manténgalo pisado hasta que el motor se ponga en marcha. Sitúe la palanca de cambios en punto muerto.

*Vehículos con cambio automático:* Sitúe la palanca selectora en la posición **N** o engrane el bloqueo de aparcamiento **P**.

5. *Vehículos con cerradura de encendido:* Siga girando la llave en la cerradura de encendido, sin pisar el acelerador. Una vez se ponga el motor en marcha, suelte la llave.

*Vehículos con pulsador de encendido y arranque:* Presione el pulsador de encendido y arranque → pág. 158 y manténgalo presionado sin pisar el acelerador. Para que el motor se ponga en marcha, tiene que haber una llave del vehículo válida en el interior de este y el freno tiene que estar pisado. Una vez se ponga el motor en marcha, suelte el pulsador de encendido y arranque.

6. Si el motor no se pone en marcha, interrumpa el intento y repitalo al cabo de 1 minuto aprox.
7. *Vehículos con pulsador de encendido y arranque:* Si se bloqueó el vehículo con la llave del mismo, el pulsador está desactivado. Si se encuentra dentro del vehículo y tiene que poner el motor en marcha, desbloquee primero el vehículo o realice un arranque de emergencia.

### ADVERTENCIA

Si se pone el motor en marcha en recintos cerrados o sin ventilación, pueden entrar gases tóxicos en el habitáculo. Esto puede causar lesiones graves, así como la muerte por asfixia.

- No ponga ni deje nunca el motor en marcha en recintos cerrados o sin ventilación, como un garaje.

### ADVERTENCIA

Las piezas del vehículo y los gases de escape calientes pueden inflamar materiales inflamables o explosivos que se encuentren cerca. Esto puede provocar incendios y causar lesiones graves o mortales.

- No ponga ni deje nunca el motor en marcha si cerca del vehículo hay aceite, combustible u otros líquidos y medios operativos fácilmente inflamables, o si sale alguna de estas sustancias del vehículo.
- No utilice aerosoles para arranque en frío del motor.

### ADVERTENCIA

Si se deja el vehículo sin vigilancia con el sistema de propulsión conectado, se pueden producir accidentes y lesiones graves.

- No deje nunca el vehículo sin vigilancia con el motor en marcha, sobre todo si tiene una marcha engranada o una posición del cambio seleccionada.

## AVISO

La utilización inadecuada del vehículo puede aumentar el desgaste de los componentes, como el motor de arranque, o causar daños.

- Si el motor no se pone en marcha, p. ej., por estar vacío el depósito de combustible, no utilice nunca el motor de arranque con una marcha engranada para circular o arrancar por remolcado.
- Dado el caso, reposte combustible o solicite ayuda de arranque.
- Si el motor no se ponen en marcha, solicite ayuda especializada.

## AVISO

La utilización inadecuada del vehículo puede aumentar el desgaste de los componentes, como el motor, o provocar daños.

- Evite arrancar de nuevo el motor durante la marcha o inmediatamente después de apagarlo.
- Cuando el motor esté frío, evite regímenes altos del motor, someter este a grandes esfuerzos y los acelerones.
- Tenga en cuenta que la densidad del aire disminuye a medida que aumenta la altura, lo que puede dificultar el arranque del motor.

## AVISO

El combustible sin quemar podría dañar el catalizador.

- No ponga el motor en marcha remolcando el vehículo o empujándolo.

 No espere a que el motor se caliente con el vehículo detenido; si tiene buena visibilidad a través de los cristales, inicie la marcha inmediatamente. De esta forma, el motor alcanza antes la temperatura de servicio y se reducen las emisiones contaminantes.

 Al poner el motor en marcha, se desconectan temporalmente los consumidores eléctricos que más potencia consumen.

 Si no hay ninguna llave del vehículo dentro del mismo o el sistema no la detecta, aparecerá un aviso al respecto en la pantalla del cuadro de instrumentos. Esto podría ocurrir si otra señal de radiofrecuencia interfiriera en la señal de la llave o si la llave estuviera tapada por algún objeto, p. ej., una maleta de metal.

 Si la pila de botón de la llave del vehículo está casi agotada o lo está por completo, no se podrá poner el motor en marcha con el pulsador de en-

cendido y arranque. Realice un arranque de emergencia.

 Cuando se pone el motor en marcha en frío, puede que aumente brevemente la rumorosidad de marcha. Esto es normal y carece de importancia.

 Si el motor es diésel y la temperatura exterior es inferior a +5 °C (+41 °F) aprox., puede originarse algo de humo debajo del vehículo cuando el calefactor adicional de funcionamiento con combustible está conectado. <

## Problemas y soluciones

### **EPC** Avería en la gestión del motor

El testigo de control se enciende en amarillo.

Hay una avería en la gestión del motor.

1. Dado el caso, tenga en cuenta el mensaje que se muestre en la pantalla del cuadro de instrumentos.
2. Encargue inmediatamente una revisión del motor a un taller especializado cualificado para ello. Volkswagen recomienda un concesionario Volkswagen.

### **EPC** Avería en la gestión del motor

El testigo de control se enciende en el cuadro de instrumentos digital.

El testigo de control se enciende en amarillo.

¡La potencia del vehículo está limitada!

Se ha limitado la potencia para evitar que componentes de la gestión del motor se calienten excesivamente.

- En la pantalla del cuadro de instrumentos puede aparecer una indicación al respecto.
- Se puede continuar la marcha con la potencia limitada.

La limitación de la potencia se anula en los siguientes casos:

- La temperatura de los componentes de la gestión del motor ya no se encuentra en un rango crítico.

### Régimen del motor limitado

El testigo de control se enciende en amarillo.

Se ha limitado el régimen del motor para evitar que este se caliente excesivamente.

El régimen se muestra en la pantalla del cuadro de instrumentos.

La limitación del régimen se anula en los siguientes casos:

- La temperatura del motor ya no se encuentra en un rango crítico.
- Se retira el pie del acelerador.

### ! junto con **EPC** Limitación del régimen por una avería en la gestión del motor

Los testigos de control se encienden en amarillo.

La limitación del régimen se ha activado debido a una avería en la gestión del motor.

1. Asegúrese de no superar el régimen indicado.
2. Encargue inmediatamente una revisión del motor a un taller especializado cualificado para ello. Volkswagen recomienda un concesionario Volkswagen.

### ∞ Sistema de precalentamiento o gestión del motor

*Vehículos con motor diésel:*

El testigo de control se enciende en amarillo.

Cuando el motor diésel se está precalentando, el testigo de control se enciende en el cuadro de instrumentos durante unos segundos.

El testigo de control parpadea en amarillo.

Hay una avería en la gestión del motor.

1. Encargue inmediatamente una revisión del motor a un taller especializado cualificado para ello. Volkswagen recomienda un concesionario Volkswagen.

### ∞ Avería en la gestión del motor

El testigo de control parpadea en el cuadro de instrumentos analógico.

El testigo de control parpadea en amarillo.

¡La potencia del vehículo está limitada!

Se ha limitado la potencia para evitar que componentes de la gestión del motor se calienten excesivamente.

- Se puede continuar la marcha con la potencia limitada.

La limitación de la potencia se anula en los siguientes casos:

- La temperatura de los componentes de la gestión del motor ya no se encuentra en un rango crítico.

### No se reconoce la llave del vehículo



**Fig. 140** En el lado derecho de la columna de dirección: función de arranque de emergencia en los vehículos con el sistema de cierre y arranque sin llave "Keyless Access".

En la pantalla del cuadro de instrumentos aparece una indicación al respecto.

Si la pila de botón de la llave del vehículo está casi o totalmente agotada, puede que la llave no se reconozca.

Hay que realizar un arranque de emergencia:

1. Pise el pedal del freno y manténgalo pisado.
2. Inmediatamente después de presionar el pulsador de encendido y arranque, mantenga la llave junto al guarnecido derecho de la columna de dirección → [fig. 140](#) (flecha).

El encendido se conecta automáticamente y, dado el caso, el motor se pone en marcha.

### No se puede poner el motor en marcha

Si se utiliza una llave del vehículo no autorizada o hay una avería en el sistema, en la pantalla del cuadro de instrumentos aparece una indicación al respecto.

1. Utilice una llave autorizada.
2. Si la avería persiste, solicite la ayuda de personal especializado.

**O bien:** no se puede poner el motor en marcha con la llave del vehículo o pulsando brevemente el pulsador de encendido y arranque aun teniendo pisado el pedal del freno o el del embrague, según lo que corresponda.

Hay una avería en el sistema de arranque:

1. Mantenga girada la llave del vehículo o presionado el pulsador hasta que el motor se ponga en marcha.
2. Solicite la ayuda de personal especializado. <

# Apagar el motor

## Apagar el motor

1. Detenga el vehículo →
2. Estacione el vehículo.
3. *Vehículos con cerradura de encendido:* Desconecte el encendido.
4. *Vehículos con pulsador de encendido y arranque:* Pulse brevemente el pulsador de encendido y arranque. Si el motor no se apaga, realice una desconexión de emergencia.
5. Tenga en cuenta las indicaciones del cuadro de instrumentos.

### Advertencia al abandonar el vehículo

Para advertir de que el vehículo aún puede rodar, al abrir la puerta del conductor suena una señal acústica de advertencia y en la pantalla del cuadro de instrumentos aparecen unas advertencias al respecto.

*Vehículos con cambio de doble embrague DSG:* Si la palanca selectora se encuentra en la posición **N**, al abrir la puerta del conductor suena una señal acústica de advertencia y en la pantalla del cuadro de instrumentos aparece la advertencia **El vehículo no está inmobilizado**. Así se advierte al conductor de que el vehículo podría salir rodando.

### ADVERTENCIA

Con el motor apagado, no funcionan determinados sistemas del vehículo o funcionan solo de forma limitada, p. ej., el servofreno o la dirección asistida. Como consecuencia, se necesita más fuerza para girar el volante y hay que pisar el pedal del freno también con más fuerza para detener el vehículo. Si el vehículo está en movimiento, esto puede causar la pérdida del control del mismo, accidentes y lesiones graves o mortales.

- No apague nunca el motor mientras el vehículo esté en movimiento.

### ADVERTENCIA

Con el motor apagado, los airbags y los pretensores de los cinturones no funcionan. Si se produce un accidente, esto puede causar lesiones graves o mortales.

- No apague nunca el motor mientras el vehículo esté en movimiento.

### ADVERTENCIA

*Vehículos con cerradura de encendido:* Si se extrae la llave de la cerradura de encendido, podría encastrarse el bloqueo de la dirección y no se podría

controlar el vehículo. Esto puede provocar que se pierda el control del vehículo, accidentes y lesiones graves o mortales.

- No extraiga nunca la llave de la cerradura de encendido cuando el vehículo esté en movimiento.

### ADVERTENCIA

*Vehículos con pulsador de encendido y arranque:* Si se desconecta el encendido, podría activarse el bloqueo de la dirección y no se podría controlar el vehículo. Si el vehículo está en movimiento, esto puede provocar que se pierda el control del mismo, accidentes y lesiones graves o mortales.

- No desconecte nunca el encendido cuando el vehículo esté en movimiento.

### ADVERTENCIA

Las piezas del sistema de escape se calientan mucho y pueden inflamar materiales como matorrales, hojarasca, hierba seca o combustible derramado, que arden fácilmente. Esto puede provocar un incendio y causar lesiones graves o mortales.

- No estacione nunca el vehículo de manera que algún componente del sistema de escape entre en contacto con materiales fácilmente inflamables que puedan encontrarse debajo del vehículo.
- No utilice nunca una protección adicional para los bajos del vehículo ni productos anticorrosivos para los tubos de escape, los catalizadores, los aislantes térmicos o el filtro de partículas.

### AVISO

Si se solicita mucho el motor durante bastante tiempo, puede que se sobrecaliente tras apagarlo.

- Antes de apagar el motor, déjelo a ralentí durante aprox. 2 minutos en la posición neutral.

En los vehículos con cambio automático, la llave solo se puede extraer de la cerradura de encendido con la palanca selectora en la posición **P**.

Después de apagar el motor, es posible que el ventilador del radiador siga funcionando en el vano motor durante unos minutos. El ventilador se desconecta automáticamente.

## Problemas y soluciones

### No se puede apagar el motor

El motor no se apaga al pulsar brevemente el pulsador de encendido y arranque.

Hay que realizar una desconexión de emergencia:

1. Presione el pulsador de encendido y arranque dos veces en el transcurso de unos segundos o manténgalo presionado prolongadamente una vez.

El motor se apaga automáticamente  
→ pág. 158.

#### No se puede extraer la llave del vehículo de la cerradura de encendido

Se ha introducido una llave no autorizada en la cerradura de encendido.

Para extraer la llave, proceda como sigue:

*Vehículos con cambio automático:*

1. Pulse la tecla de bloqueo de la palanca selectora y suéltela.
2. Extraiga la llave de la cerradura de encendido.

*Vehículos con cambio manual:*

1. Extraiga la llave de la cerradura de encendido. <

## Sistema Start-Stop

### Sistema Start-Stop

#### Descripción del funcionamiento

El sistema Start-Stop apaga el motor automáticamente al detenerse el vehículo o poco antes, así como en la fase de parada del mismo.

En los vehículos con cambio manual, el motor solo se apaga si en el desplazamiento por inercia o con el vehículo detenido no hay ninguna marcha engranada y no se pisa el pedal del embrague.

El motor se pone de nuevo en marcha automáticamente siempre que sea necesario para la situación en cuestión y para el vehículo.

Esta función se activa automáticamente al conectar el encendido.

#### Testigos de control

En la pantalla del cuadro de instrumentos se muestra información acerca del estado actual.

Si el testigo de control  se enciende, el sistema Start-Stop está disponible y el apagado automático del motor está activo.

Si el testigo de control  se enciende, el sistema Start-Stop no está disponible o ha puesto el motor en marcha automáticamente.

#### Condiciones para que el motor se vuelva a poner en marcha automáticamente

- *Vehículos con cambio automático:* Si se levanta el pie del pedal del freno o del pedal del acelerador.
- *Vehículos con cambio manual:* Si se pisa el pedal del embrague.
- Si el habitáculo se calienta o se enfría mucho.
- Si el vehículo se mueve.
- Si baja la tensión eléctrica de la batería de 12 voltios.
- Si se mueve el volante.

#### Condiciones que pueden impedir que el motor se apague automáticamente

- El conductor no tiene el cinturón de seguridad colocado.
- La puerta del conductor está abierta.
- El capó delantero está abierto.
- El motor no ha alcanzado una temperatura mínima.
- *Vehículos con Climatronic:* La temperatura del habitáculo no está dentro de los valores preajustados o la humedad del aire es demasiado alta.
- La función de descongelación del climatizador está activada.
- El estado de carga de la batería de 12 voltios no es suficiente.
- La temperatura de la batería de 12 voltios es demasiado baja o alta.
- El vehículo se encuentra en una pendiente muy pronunciada.
- El volante está muy girado.
- El parabrisas térmico está conectado.
- La marcha atrás está engranada.
- El sistema de aparcamiento asistido (Park Assist) está conectado.

Si las condiciones para que el motor se apague automáticamente se cumplen durante una fase de parada del vehículo, dado el caso el motor también puede apagarse "a posteriori", p. ej., si se desconecta la función de descongelación.

## Desconectar y conectar manualmente el sistema Start-Stop



**Fig. 141** En la parte inferior de la consola central o, en función del equipamiento, en el sistema de infotainment: tecla del sistema Start-Stop.

Desconectar manualmente el sistema Start-Stop:

1. Pulse la tecla  de la consola central. Cuando el sistema Start-Stop está desconectado, se enciende el testigo de control de la tecla → **fig. 141**.



 Siempre que atraviese agua, desconecte manualmente el sistema Start-Stop.

Conectar manualmente el sistema Start-Stop:

1. Vuelva a pulsar la tecla  de la consola central → **fig. 141**.

Cada vez que se pulsa la tecla , se muestra el estado del sistema en la pantalla del cuadro de instrumentos.

Cuando el sistema Start-Stop ha apagado el motor, este se pone de nuevo en marcha inmediatamente si se desconecta el sistema con la tecla .

 En algunos casos, p. ej., si se abre el capó delantero o la puerta del conductor, puede que sea necesario volver a poner el motor en marcha manualmente. Tenga en cuenta el mensaje que aparece al respecto en la pantalla del cuadro de instrumentos → .

### Funcionamiento del sistema Start-Stop en combinación con el control de crucero adaptativo (ACC)

Cuando el control de crucero adaptativo (ACC) interviene activamente en los frenos hasta detener el vehículo, el motor se apaga a continuación.

Con el ACC activo, el motor se vuelve a poner en marcha en los siguientes casos:

- Si se pisa el acelerador.
- Si el ACC ha vuelto a retomar la regulación de la velocidad y de la distancia.

- Si el vehículo que circula por delante se aleja.

Aunque el control de crucero adaptativo (ACC) esté desconectado, el motor también se vuelve a poner en marcha si el vehículo que circula por delante se aleja.

 A temperaturas superiores a 38 °C (100 °F) aprox., la función de apagado del motor puede desactivarse automáticamente.

 En vehículos con selección del perfil de conducción, el sistema Start-Stop se conecta automáticamente cuando se selecciona el perfil Eco.

### ADVERTENCIA

Si se realizan trabajos en el vano motor con el sistema Start-Stop activado, el motor puede ponerse en marcha inesperadamente. Esto puede provocar accidentes y que se produzcan lesiones graves.

- Desconecte siempre el sistema Start-Stop cuando realice trabajos en el vano motor.

### ADVERTENCIA

Con el motor apagado, no funcionan determinados sistemas del vehículo o funcionan solo de forma limitada, p. ej., el servofreno o la dirección asistida. Como consecuencia, se necesita más fuerza para girar el volante y hay que pisar el pedal del freno también con más fuerza para detener el vehículo. Si el vehículo está en movimiento, esto puede causar la pérdida del control del mismo, accidentes y lesiones graves o mortales.

- No apague nunca el motor mientras el vehículo esté en movimiento.

### ADVERTENCIA

Con el motor apagado, los airbags y los pretensores de los cinturones no funcionan. Si se produce un accidente, esto puede causar lesiones graves o mortales.

- No apague nunca el motor mientras el vehículo esté en movimiento.

### ADVERTENCIA

Si se desconecta el encendido, podría activarse el bloqueo de la dirección y no se podría controlar el vehículo. Si el vehículo está en movimiento, esto puede provocar que se pierda el control del mismo, accidentes y lesiones graves o mortales.

- No desconecte nunca el encendido cuando el vehículo esté en movimiento.

## ⚠ AVISO

Si se utiliza el sistema Start-Stop durante mucho tiempo a temperaturas exteriores muy altas, la batería de 12 voltios puede resultar dañada.

- Evite utilizar el sistema Start-Stop con temperaturas exteriores muy altas.

## Problemas y soluciones

### El motor no se pone en marcha automáticamente

1. Ponga el motor en marcha manualmente → pág. 159.
2. Desconecte manualmente el sistema Start-Stop → pág. 163.
3. Acuda a un taller especializado debidamente cualificado y solicite una revisión del sistema. Volkswagen recomienda un concesionario Volkswagen.

## Cambio manual

### Cambiar de marcha: cambio manual

#### Engranar las marchas adelante



Fig. 142 Esquema de las marchas de un cambio manual de 6 marchas.

En la palanca de cambios está representada la posición de cada una de las marchas.

Para engranar una marcha adelante, haga lo siguiente:

1. Pise el pedal del embrague a fondo y manténgalo pisado.
2. Sitúe la palanca de cambios en la posición deseada → fig. 142 ①.

3. Suelte el pedal del embrague para engragar.

En algunos países el pedal del embrague tiene que estar pisado a fondo para que el motor se ponga en marcha.

#### Engranar la marcha atrás

Engrane la marcha atrás únicamente cuando el vehículo esté detenido.

Para engranar la marcha atrás, haga lo siguiente:

1. Pise el pedal del embrague a fondo y manténgalo pisado.
2. Sitúe la palanca de cambios en punto muerto y presiónela hacia abajo.
3. Mueva la palanca de cambios completamente hacia la izquierda y después hacia delante para situarla en la posición de la marcha atrás → fig. 142 ②.
4. Suelte el pedal del embrague para engragar.

#### Cambiar a marchas inferiores

Durante la marcha, el cambio a una marcha inferior debe realizarse siempre progresivamente, es decir, a la marcha inmediatamente inferior, y cuando el régimen del motor no sea demasiado elevado. Reducir de marcha saltándose una o varias marchas a altas velocidades o a regímenes altos del motor puede ocasionar daños en el embrague y el cambio, incluso aunque se mantenga pisado el embrague.

### ⚠ ADVERTENCIA

Si se reduce de marcha inadecuadamente engranando una marcha demasiado baja, se puede perder el control del vehículo y pueden producirse accidentes y lesiones graves o mortales.

- Engrane siempre la marcha adecuada para la situación de marcha en cuestión.

### ⚠ ADVERTENCIA

Acelerar rápidamente o desconectar el ASR puede provocar una pérdida de tracción y que el vehículo patine en calzadas resbaladizas, p. ej., si están mojadas, con hielo o sucias. Esto puede provocar la pérdida del control del vehículo, accidentes y lesiones graves o mortales.

- Únicamente acelere si las condiciones de visibilidad, climatológicas, de la calzada y del tráfico lo permiten, y si no pone en peligro a otros usuarios de la vía con la aceleración del vehículo y su estilo de conducción.
- Adapte siempre el estilo de conducción a la circulación.

## ADVERTENCIA

En cuanto se engrana una marcha y se suelta el pedal del embrague, el vehículo se pone inmediatamente en movimiento si el motor está en marcha. Esto también sucede si el freno de estacionamiento electrónico está conectado. Si el vehículo se pone en movimiento accidentalmente, se pueden producir accidentes y lesiones graves.

- No engrane nunca la marcha atrás cuando el vehículo esté en movimiento.

## AVISO

Si, circulando a gran velocidad o a regímenes altos del motor, se engrana una marcha demasiado baja o se mantiene pisado el pedal del embrague y no se embraga, se pueden ocasionar daños considerables en el embrague y el cambio.

- Engrane siempre la marcha adecuada para la situación de marcha en cuestión.
- Evite pisar innecesariamente y demasiado tiempo el embrague.

## AVISO

Si no se utiliza correctamente el cambio manual, este puede sufrir daños y un desgaste prematuro.

- Durante la marcha, no deje la mano sobre la palanca de cambios. La presión que ejerce la mano se transmite a las horquillas de cambio.
- Asegúrese de que el vehículo esté totalmente detenido antes de engranar la marcha atrás.
- Al cambiar de marcha, pise siempre el pedal del embrague a fondo.
- No mantenga el vehículo detenido cuesta arriba con el embrague "patinando" y el motor en marcha.

 Cambiar pronto a una marcha superior contribuye a reducir el consumo de combustible y los ruidos de funcionamiento.

## Problemas y soluciones

### El embrague "patina"

El testigo de control se enciende en amarillo.

El embrague no transmite todo el par del motor.

1. Dado el caso, retire el pie del pedal del embrague.

### El embrague se ha calentado excesivamente

El testigo de control se enciende en amarillo, puede que suene una advertencia acústica y, dado el caso, se pueden mostrar testigos de advertencia adicionales y un mensaje en la pantalla del cuadro de instrumentos.

El embrague puede calentarse en exceso si, p. ej., se inicia la marcha repetidamente.

1. Detenga el vehículo en cuanto sea posible.
2. Desembrague.
3. Conecte el freno de estacionamiento electrónico.
4. Deje que el cambio se enfríe con el motor en marcha.
5. Si el testigo de control no se apaga, no continúe la marcha y solicite la ayuda de personal especializado.

De lo contrario, pueden producirse daños considerables en el cambio.

### El embrague tiene una avería

El testigo de control se enciende en amarillo.

El embrague tiene una avería.

1. ¡Continúe la marcha con precaución!
2. Acuda inmediatamente a un taller especializado debidamente cualificado y solicite una revisión del sistema. De lo contrario, pueden producirse daños considerables en el embrague. Volkswagen recomienda un concesionario Volkswagen. <

## Cambio automático

### Palanca selectora

Con el encendido conectado, en la pantalla del cuadro de instrumentos se muestra la posición engranada de la palanca selectora.



### Seleccionar la posición del cambio



**Fig. 143** En la consola central: palanca selectora del cambio automático (representación esquemática).

Para cambiar de la posición neutra **N** a otra, haga lo siguiente:

1. Ponga el motor en marcha.
2. Pise el pedal del freno.
3. Empuje la palanca selectora a la posición deseada → **fig. 143**.

### Descripción de las posiciones del cambio

- P** Las ruedas motrices están bloqueadas. Seleccione esta posición solo cuando el vehículo esté detenido.  
Para sacar la palanca selectora de esta posición, pise el pedal del freno con el encendido conectado y pulse la tecla de bloqueo de la palanca.
- R** La marcha atrás está engranada. Seleccione esta posición solo cuando el vehículo esté detenido.
- N** El cambio está en la posición neutra. No se transmite ningún movimiento a las ruedas y el efecto de frenado del motor no está disponible.
- D/S** Posición **D**: programa normal  
Todos los cambios a una marcha superior o inferior se realizan automáticamente. El momento del cambio ocurre en función de la solicitud del motor, del estilo personal de conducción y de la velocidad a la que se circule.  
Posición **S**: programa deportivo  
Para aprovechar al máximo las reservas de potencia del motor, se cambia automáticamente más tarde a una marcha superior y antes a una marcha inferior que en la relación de marchas **D**. El momento del cambio ocurre

en función de la solicitud del motor, del estilo personal de conducción y de la velocidad a la que se circule.

Para cambiar entre las posiciones **D** y **S**, empuje ligeramente la palanca selectora hacia atrás ▽.

La palanca selectora vuelve siempre a la posición **D/S**. Esto también funciona en la pista de selección Tiptronic → **pág. 168**.

### Bloqueo de la palanca selectora

En la posición **P** o **N**, el bloqueo de la palanca selectora impide que se pueda cambiar esta de posición por descuido y que, como consecuencia, el vehículo se ponga en movimiento sin que así se desee.

Para soltar el bloqueo de la palanca selectora, conecte el encendido y pise el pedal del freno. A continuación, pulse la tecla de bloqueo del pomo de la palanca selectora → **fig. 143** (flecha).

Si se salta la posición **N**, p. ej., pasando de la marcha atrás a la posición **D/S**, la palanca no se bloquea. Esto permite, p. ej., sacar un vehículo que se haya quedado atascado "columpiándolo". Si la palanca permanece durante más de aprox. 1 segundo en la posición **N** sin tener el pedal del freno pisado o circulando a menos de 5 km/h (3 mph) aprox., la palanca se bloquea → **▲**.

### **▲** ADVERTENCIA

Si suelta el pedal del freno con el motor en marcha y la posición del cambio **D/S** o **R** seleccionada, el vehículo se pondrá en movimiento. Esto puede provocar que el vehículo se desplace sin que así se desee y que se produzcan accidentes y lesiones graves.

- Con el motor en marcha y la posición **D/S** o **R** seleccionada, pise el pedal del freno para detener el vehículo.
- Como conductor, no abandone nunca su asiento con el motor en marcha y una relación de marchas engranada.
- Conecte siempre el freno de estacionamiento electrónico y sitúe la palanca selectora en la posición **P** cuando tenga que abandonar el vehículo con el motor en marcha.

### **▲** ADVERTENCIA

Si se selecciona una posición equivocada del cambio, se podría perder el control del vehículo y producirse un accidente y lesiones graves.

- No acelere nunca al seleccionar una posición del cambio.

- No engrane nunca la marcha atrás **R** ni el bloqueo de aparcamiento **P** cuando el vehículo esté en movimiento.

### ⚠ ADVERTENCIA

Si se abandona el vehículo en una pendiente ascendente con la palanca selectora en la posición **N**, el vehículo rodará hacia atrás aunque el motor esté en marcha. Esto podría provocar accidentes y lesiones graves.

- No salga nunca del vehículo con la palanca selectora en la posición **N**.

### ⓘ AVISO

Si, con el vehículo detenido, no se tiene conectado el freno de estacionamiento electrónico y se suelta el pedal del freno con el bloqueo de aparcamiento **P** engranado, el vehículo puede avanzar o retroceder unos centímetros. Esto puede causar daños en el vehículo.

- Antes de soltar el pedal del freno, conecte siempre el freno de estacionamiento electrónico.

**i** Si cambia por descuido a **N** durante la marcha, deje de acelerar. Espere en la posición neutral a que el motor gire a ralentí antes de engranar una relación de marchas.

**i** La batería de 12 voltios se descarga si, con el motor apagado, no se tiene el bloqueo de aparcamiento **P** engranado durante un tiempo prolongado.

## Cambiar de marcha con el Tiptronic

Con el Tiptronic se puede cambiar de marcha manualmente en los cambios automáticos.

Al cambiar al programa Tiptronic se mantiene la marcha que esté engranada. Esto es así hasta que el sistema cambia automáticamente de marcha debido a la situación de marcha actual.

### Utilizar el Tiptronic con la palanca selectora



Fig. 144 En la consola central: palanca selectora en la posición Tiptronic.

1. Partiendo de la posición **D/S**, mueva la palanca selectora hacia la derecha hasta situarla en la pista de selección Tiptronic.
2. Para cambiar a una marcha superior o inferior, empuje levemente la palanca selectora hacia delante (+) o atrás (-) → fig. 144.

Al empujar levemente la palanca selectora en la pista de selección Tiptronic, no hay que presionar la tecla de bloqueo de la palanca selectora.

### Utilizar el Tiptronic con las levas de cambios



Fig. 145 Detrás del volante: levas de cambio para el Tiptronic.

1. Tire de la leva derecha hacia el volante para cambiar a una marcha superior → fig. 145.
2. Tire de la leva izquierda hacia el volante para cambiar a una marcha inferior.
3. Para salir del programa Tiptronic, tire de la leva derecha hacia el volante durante 1 segundo aproximadamente.

Si no se accionan las levas durante algún tiempo y la palanca selectora no se encuentra en la pista de selección Tiptronic, se saldrá automáticamente del programa Tiptronic.

**i** Al acelerar, el cambio pasa automáticamente a la marcha inmediatamente superior poco

antes de que se alcance el régimen máximo permitido del motor.

 Si se cambia manualmente a una marcha inferior, el cambio lo hará cuando ya no sea posible superar el régimen máximo del motor.

## Conducir con cambio automático

El cambio a una marcha superior o inferior se realiza de modo automático.

### Bajar pendientes

Cuanto más pronunciada sea la bajada, menor tendrá que ser la marcha seleccionada. Las marchas cortas aumentan el efecto de frenado del motor. No deje nunca rodar el vehículo pendiente abajo con la posición neutral **N** seleccionada.

1. Reduzca la velocidad.
2. Partiendo de la posición **D/S**, mueva la palanca selectora hacia la derecha hasta la pista de selección Tiptronic.
3. Empuje la palanca suavemente hacia atrás para reducir de marcha.

### Detenerse e iniciar la marcha cuesta arriba

Cuanto más pronunciada sea la subida, menor tendrá que ser la marcha seleccionada.

Cuando, con el motor en marcha, se detenga el vehículo o se inicie la marcha en cuesta arriba, se debería utilizar el asistente de arranque en pendiente.

El asistente se desconecta presionando la tecla del freno de estacionamiento electrónico.

Cuando se detenga cuesta arriba con una marcha seleccionada, evite siempre que el vehículo se vaya hacia atrás pisando el pedal del freno o conectando el freno de estacionamiento electrónico. No suelte el pedal del freno ni desconecte el freno de estacionamiento electrónico hasta que no inicie la marcha.

### Kick-down

La función kick-down permite una aceleración máxima con la palanca selectora en la posición **D**, **S** o Tiptronic.

Pisando el acelerador a fondo, el cambio automático reduce a una marcha inferior en función de la velocidad y del régimen del motor. De este modo se aprovecha la máxima aceleración del vehículo → .

Cuando se pisa el acelerador a fondo (kick-down), solo se cambia automáticamente a la marcha inme-

diatamente superior una vez alcanzado el régimen máximo prefijado del motor.

### ADVERTENCIA

⚡ Acelerar rápidamente o desconectar el ASR puede causar una pérdida de tracción y que el vehículo patine. Sobre todo en calzadas resbaladizas, p. ej., si están mojadas, con hielo o sucias, se podría perder el control del vehículo y se podrían producir accidentes, lesiones graves o mortales.

- Adapte siempre el estilo de conducción a la circulación.
- No acelere nunca a fondo (kick-down) o de forma brusca si las condiciones de visibilidad, climatológicas, de la calzada y del tráfico no lo permiten, o si pone en peligro a otros usuarios de la vía con la aceleración del vehículo y este estilo de conducción.
- Vuelva a conectar el ASR después de la aceleración.

### ADVERTENCIA

⚡ Frenar constantemente provoca el sobrecalentamiento de los frenos. Esto puede reducir notablemente la potencia de frenado, aumentar considerablemente la distancia de frenado y, en determinadas circunstancias, provocar la avería de todo el sistema de frenos. Como consecuencia, se pueden producir accidentes y lesiones graves o mortales.

- No "lime" nunca los frenos demasiado a menudo ni demasiado tiempo ni pise nunca el pedal del freno demasiado a menudo ni demasiado tiempo.

### AVISO

Si el vehículo rueda con el motor apagado, el cambio no se lubrica. Como consecuencia, el cambio automático puede sobrecalentarse y sufrir daños.

- En cuesta arriba con una relación de marchas engranada, no pise el acelerador para retener el vehículo y evitar que se vaya hacia atrás.
- No deje nunca rodar el vehículo con la palanca selectora en la posición **N**, sobre todo cuando el motor esté apagado.

### AVISO

Si se "liman" las pastillas de freno pisando suavemente el pedal del freno, aumentará el desgaste.

- No "lime" nunca los frenos pisando el pedal suavemente si no es realmente necesario frenar. ⚡

## Problemas y soluciones

### El motor no se pone en marcha

El testigo de control se enciende en verde.

No ha pisado el pedal del freno, p. ej., al intentar cambiar la palanca selectora de posición.

1. Para cambiar de posición, pise el pedal del freno.

### La tecla de bloqueo impide iniciar la marcha

El testigo de control parpadea en verde.

La tecla de bloqueo de la palanca selectora no está encastrada.

1. Compruebe si la tecla está encastrada.
2. Dado el caso, encastre la tecla.

### El bloqueo de la palanca selectora impide iniciar la marcha

El testigo de control parpadea en verde. Adicionalmente se muestra un mensaje informativo.

En raras ocasiones puede ocurrir que el bloqueo de la palanca selectora no encastre en los vehículos con cambio de doble embrague DSG®.

En ese caso se anula la tracción para impedir que el vehículo se ponga en movimiento accidentalmente.

1. Pise el pedal del freno y suéltelo de nuevo.

### El cambio se ha sobrecalentado

El testigo de control se enciende en amarillo.

Además, puede sonar una señal acústica de advertencia. Dado el caso, en la pantalla del cuadro de instrumentos se muestra un mensaje al respecto.

El cambio de doble embrague DSG® puede calentarse excesivamente si, p. ej., se inicia la marcha repetidamente en pendientes ascendentes.

1. Detenga el vehículo en cuanto sea posible y deje que el cambio se enfríe con el bloqueo de aparcamiento engranado **P** y el motor en marcha → .
2. Si el testigo de control no se apaga, no continúe la marcha.
3. Solicite la ayuda de personal especializado. De lo contrario, pueden producirse daños considerables en el cambio.

### El cambio se ha sobrecalentado

El testigo de advertencia se enciende en rojo.

Además, puede sonar una señal acústica de advertencia. Dado el caso, en la pantalla del cuadro de instrumentos se muestra un mensaje al respecto.

El cambio de doble embrague DSG® puede calentarse excesivamente si, p. ej., se inicia la marcha repetidamente en pendientes ascendentes.

### ¡No continúe la marcha!

1. Deje que el cambio se enfríe con el bloqueo de aparcamiento engranado **P** y el motor en marcha → .
2. Si el testigo de advertencia no se apaga, no continúe la marcha.
3. Solicite la ayuda de personal especializado. De lo contrario, pueden producirse daños considerables en el cambio.

## Desbloqueo de emergencia de la palanca selectora



**Fig. 146** En la consola central: realizar un desbloqueo de emergencia de la palanca selectora (variante 1).



**Fig. 147** En la consola central: realizar un desbloqueo de emergencia de la palanca selectora (variante 2).

Si en caso de falta de corriente, p. ej., por estar descargada la batería de 12 voltios, es necesario remolcar el vehículo, habrá que realizar un desbloqueo de

emergencia de la palanca selector. Solicite la ayuda de personal especializado.

El desbloqueo de emergencia se encuentra debajo de la cubierta de la corredera de la palanca selector.

Desmontar la cubierta de la corredera de la palanca selector:

1. Conecte el freno de estacionamiento electrónico. Si el freno de estacionamiento electrónico no se conecta, inmovilice el vehículo de otro modo para evitar que se desplace.
2. Desconecte el encendido.
3. Tire de la cubierta hacia arriba con cuidado, por la zona del guardapolvo de la palanca selector, junto con los cables eléctricos que lleve conectados → fig. 146 o → fig. 147.
4. Vuelva la cubierta hacia arriba por encima de la palanca selector.

Realizar un desbloqueo de emergencia de la palanca selector:

1. Presione la palanca de desbloqueo en el sentido de la flecha → fig. 146 o → fig. 147 y manténgala en esa posición.
2. Pulse la tecla de bloqueo de la parte delantera del pomo de la palanca selector y sitúe esta en la posición **N**.
3. Después del desbloqueo de emergencia, encaje la cubierta con cuidado en la consola central asegurándose de que los cables queden en la posición correcta.

### Programa de emergencia

Si en la pantalla del cuadro de instrumentos aparecen destacadas con un fondo claro todas las posiciones de la palanca selector, significa que hay alguna anomalía en el sistema. El cambio de doble embrague DSG® funciona entonces en un programa de emergencia. En este programa aún se puede circular con el vehículo, pero a una velocidad baja y no en todas las marchas.

Si el vehículo está equipado con cambio de doble embrague DSG®, es posible que en algunos casos no se pueda utilizar la marcha atrás.

En cualquier caso, acuda inmediatamente a un taller especializado debidamente cualificado y solicite que se revise el cambio de doble embrague DSG®. Volkswagen recomienda un concesionario Volkswagen.

### El vehículo no se mueve a pesar de estar seleccionada una relación de marchas

Si el vehículo no se mueve en la dirección deseada, puede que el sistema no haya engranado correctamente la relación de marchas.

1. Pise el pedal del freno y vuelva a seleccionar la relación de marchas.
2. Si el vehículo sigue sin moverse en la dirección deseada, hay una avería en el sistema. Solicite la ayuda de personal especializado y encargue que se revise el sistema.

### ADVERTENCIA

Con el bloqueo de aparcamiento **P** y el freno de estacionamiento electrónico desconectados, el vehículo se puede poner en movimiento de forma imprevista en pendientes ascendentes o descendentes. Esto puede provocar accidentes y que se produzcan lesiones graves.

- No suelte nunca el bloqueo de aparcamiento **P** mientras el freno de estacionamiento electrónico esté desconectado.

### AVISO

Si el vehículo se desplaza con el motor apagado y la palanca selector en la posición **N** durante mucho tiempo o a una velocidad elevada, el cambio de doble embrague DSG® sufrirá daños.

- No deje que el vehículo se desplace con el motor apagado y la posición **N** seleccionada durante bastante tiempo o a una velocidad elevada, p. ej., al ser remolcado.

### AVISO

Si el cambio se calienta demasiado o se sobrecalienta, puede sufrir daños o un mayor desgaste.

- Circule a más de 20 km/h (12 mph) aprox. o detenga inmediatamente el vehículo de forma segura la primera vez que se indique que el cambio se ha sobrecalentado.
- Si el mensaje y la advertencia acústica se repiten aprox. cada 10 segundos, detenga el vehículo inmediatamente de forma segura y apague el motor.
- Espere a que se enfríe el cambio.
- No continúe la marcha mientras suene la advertencia acústica.
- Evite iniciar continuamente la marcha y avanzar a velocidad de peatón mientras el cambio esté sobrecalentado. <

## Conducir por pendientes

### Asistente de arranque en pendiente

El asistente de arranque en pendiente ayuda a iniciar la marcha cuesta arriba manteniendo el vehículo detenido de forma activa.

#### Requisitos de funcionamiento

Se tienen que cumplir los siguientes requisitos al mismo tiempo:

- Se mantiene el vehículo detenido en una subida pisando el pedal del freno hasta iniciar la marcha.
- El motor gira correctamente.
- Se ha engranado una marcha o seleccionado una posición del cambio para subir la pendiente.

Para iniciar la marcha, retire el pie del pedal del freno y acelere inmediatamente. Al iniciar la marcha, el freno se suelta progresivamente.

 La función de retención del asistente de arranque en pendiente solo permanece activa brevemente. Inicie la marcha en los siguientes 2 segundos aprox.

#### Condiciones de funcionamiento

El asistente de arranque en pendiente se desactiva inmediatamente si deja de cumplirse alguna de las siguientes condiciones:

- Si se abre la puerta del conductor.
- Si el motor marcha de forma irregular o anómala.
- Si se apaga o se cala el motor.
- Si la palanca selectora se encuentra en la posición neutral **N**.

### ATENCIÓN

Si no inicia la marcha inmediatamente después de soltar el pedal del freno, el vehículo podría rodar hacia atrás en determinadas circunstancias. Esto puede provocar lesiones y daños materiales.

- En este caso, pise inmediatamente el pedal del freno o conecte el freno de estacionamiento electrónico.
- Si, circulando cuesta arriba con tráfico denso, quiere evitar que el vehículo ruede hacia atrás al iniciar la marcha, antes de iniciar esta pise el pedal del freno durante unos segundos.

### Función de asistencia en descenso

La función de asistencia en descenso ayuda al conductor al bajar pendientes.

#### Funcionamiento

El cambio de doble embrague DSG® selecciona la marcha óptima en función de la pendiente existente y de la velocidad a la que se circule. Para ello, la palanca selectora tiene que estar en la posición **D/S**. En el modo Tiptronic la función de asistencia en descenso no está activa.

Como la función de asistencia en descenso solo puede reducir como máximo a 3ª marcha, puede que sea necesario pasar al modo Tiptronic al descender tramos muy escarpados. Una vez en el modo Tiptronic, cambie manualmente a 1ª o 2ª marcha para aprovechar el freno motor y solicitar menos los frenos.

Cuando la función de asistencia en descenso está activa, el sistema Start-Stop se desconecta automáticamente.

#### Activación automática de la función de asistencia en descenso

- Si la pendiente es superior al 6 % aprox.
- **Y**: si la palanca selectora se encuentra en la posición **D/S**.
- Además, con el regulador de velocidad (GRA) desconectado: si la velocidad es inferior a 80 km/h (50 mph) aprox.

**O bien**: si se pisa el freno.

- Además, con el regulador de velocidad (GRA) activo: si se excede la velocidad guardada.
- Además, con el control de crucero adaptativo (ACC) desconectado: si la velocidad es inferior a 80 km/h (50 mph) aprox.

**O bien**: si se pisa el freno.

- Además, con el control de crucero adaptativo (ACC) activo: si se supera la velocidad guardada.

#### Desactivación automática de la función de asistencia en descenso

- Si la pendiente disminuye.
- Si el cambio pasa a una marcha superior porque el régimen del motor supera las 4500 rpm aprox.
- Además, con el regulador de velocidad (GRA) activo: si se puede mantener la velocidad guardada.
- Además, con el control de crucero adaptativo (ACC) activo: si se puede mantener la velocidad guardada.

## ADVERTENCIA

La función de asistencia en descenso no puede sustituir la atención del conductor y únicamente funciona dentro de los límites del sistema. La función de asistencia en descenso no puede detectar todas las situaciones de marcha, y es posible que no reaccione, o que lo haga con retraso o inoportunamente. Si no presta la debida atención, existe el peligro de que se produzcan accidentes por movimientos imprevistos del vehículo. Esto puede causar lesiones graves o mortales.

- Permanezca siempre atento y no confíe exclusivamente en el sistema. El conductor es siempre el responsable de todas las tareas propias de la conducción.
- Tenga en cuenta que la función de asistencia en descenso no siempre puede mantener el vehículo detenido cuesta arriba o frenarlo lo suficiente cuesta abajo, p. ej., en superficies resbaladizas o cubiertas de hielo.
- Esté siempre preparado para frenar, sobre todo en superficies resbaladizas o cubiertas de hielo.
- Frene el vehículo manualmente si la velocidad del mismo aumenta a pesar de la función de asistencia en descenso.
- Adapte siempre la velocidad y el estilo de conducción a las condiciones de visibilidad, climatológicas, de la calzada y del tráfico.

## Asistente de descenso

El asistente de descenso ayuda al conductor al bajar trayectos descendentes.

### Funcionamiento

El asistente de descenso limita la velocidad en las bajadas pronunciadas frenando automáticamente las cuatro ruedas, tanto marcha adelante como marcha atrás. Al permanecer el sistema antibloqueo de frenos activo, se impide que se bloqueen las ruedas.

Tras iniciar el descenso de una pendiente a menos de 30 km/h (aprox. 19 mph), la velocidad se limita a un mínimo de 2 km/h (aprox. 1 mph) y a un máximo de 30 km/h (aprox. 19 mph). Cuando lo crea oportuno, el conductor podrá aumentar o reducir la velocidad dentro de los límites de velocidad mencionados acelerando o frenando.

Aun así, es indispensable que la superficie garantice una adherencia suficiente. Por este motivo, el asistente de descenso no podrá cumplir su función

cuando, por ejemplo, se bajen pendientes con la superficie congelada o resbaladiza.

### Indicaciones en la pantalla

Según la situación de marcha en cuestión, en el cuadro de instrumentos se enciende uno de los siguientes testigos de control:



El asistente de descenso está activo.



El asistente de descenso no está activo.



Cuando el asistente de descenso no está activo, se enciende el testigo de control en gris. El sistema está conectado, pero no está regulando.

### Condiciones de funcionamiento

El asistente de descenso interviene automáticamente si se cumplen las siguientes condiciones:

- El motor del vehículo está en marcha.
- Se circula a una velocidad inferior a 30 km/h (aprox. 19 mph); en la pantalla del cuadro de instrumentos se muestra la indicación .
- La inclinación de la pendiente es de un 10 % por lo menos.
- No se frena ni se acelera.

◀ El asistente de descenso se desactiva si la velocidad del vehículo supera los 30 km/h (aprox. 19 mph), si se frena o acelera, o si la pendiente es inferior al 5 %.

## ADVERTENCIA

El sistema de descenso asistido no puede sustituir la atención del conductor y únicamente funciona dentro de los límites del sistema. El sistema de descenso asistido no puede detectar todas las situaciones de marcha y puede que no reaccione, o que lo haga con retraso o inoportunamente. Si no presta la debida atención, existe el peligro de que se produzcan accidentes por movimientos imprevistos del vehículo. Esto puede causar lesiones graves o mortales.

- Permanezca siempre atento y no confíe exclusivamente en el sistema. El conductor es siempre el responsable de todas las tareas propias de la conducción.
- Tenga en cuenta que el sistema de descenso asistido no siempre puede mantener el vehículo detenido cuesta arriba o frenarlo lo suficiente cuesta abajo, p. ej., en superficies resbaladizas o cubiertas de hielo.
- Esté siempre preparado para frenar, sobre todo en superficies resbaladizas o cubiertas de hielo.

- Frene el vehículo manualmente si la velocidad del mismo aumenta a pesar del sistema de descenso asistido.
- Adapte siempre la velocidad y el estilo de conducción a las condiciones de visibilidad, climatológicas, de la calzada y del tráfico.

## Selección del perfil de conducción y 4MOTION Active Control

### Introducción al tema

Mediante los perfiles de conducción, el conductor puede adaptar diferentes características de los sistemas del vehículo a la situación de marcha actual, al confort de marcha deseado y a un estilo de conducción económico. Algunos de los sistemas que se pueden adaptar son la suspensión, la dirección, la propulsión y el climatizador.

En función del equipamiento del vehículo, se pueden seleccionar diversos perfiles de conducción. El grado de influencia de los sistemas del vehículo en los distintos perfiles de conducción depende del equipamiento del vehículo.

#### Diferenciación en función del tipo de tracción

Solo los vehículos con tracción total pueden estar equipados con el 4MOTION Active Control.

#### Vehículos con suspensión adaptativa (DCC)

Durante la marcha, la suspensión adaptativa (DCC) adapta continuamente la amortiguación al terreno y a la situación de marcha en cuestión. Al hacerlo, el DCC también tiene en cuenta la configuración del vehículo del perfil de conducción seleccionado.

Algunos ajustes se pueden guardar en las cuentas de usuario de la función de personalización y se modifican al cambiar de cuenta de usuario.

### ADVERTENCIA

Ajustar el perfil de conducción durante la marcha puede distraer la atención del tráfico. Esto puede ocasionar accidentes y que se produzcan lesiones graves o mortales.

- Conduzca siempre prestando atención al tráfico y de forma responsable.



Si selecciona un perfil durante la marcha, los sistemas del vehículo, excepto Propulsión, se configurarán inmediatamente conforme al nuevo perfil.

1. Para que el perfil de conducción seleccionado se active también para el sistema Propulsión, retire brevemente el pie del acelerador cuando el tráfico lo permita.

#### Seleccionar un perfil de conducción con la tecla MODE



**Fig. 148** En la consola central: tecla MODE para seleccionar los perfiles de conducción.

1. Pulse  → fig. 148.
2. Para seleccionar perfiles de conducción, vuelva a pulsar  o pulse el perfil deseado en el sistema de infotainment.

En función de la versión, cuando está seleccionado el perfil Normal, el diodo luminoso (LED) de la tecla MODE permanece apagado.

### Seleccionar un perfil de conducción

Los perfiles de conducción se pueden seleccionar con el encendido conectado y el vehículo detenido o durante la marcha.



## Seleccionar el perfil de conducción con el mando giratorio



Fig. 149 En la consola central: mando giratorio del 4MOTION Active Control.

- 1 Tecla MODE: para seleccionar perfiles de conducción Onroad y abrir el menú del sistema de infotainment.
- 2 Perfil de conducción Snow
- 3 Perfil de conducción Onroad
- 4 Perfil de conducción Offroad
- 5 Perfil de conducción Offroad Individual

1. Gire el mando hasta que se encienda el LED junto al perfil de conducción deseado → fig. 149.
2. Para cambiar a los perfiles de conducción Onroad, pulse → fig. 149 1 o (Perfil de conducción Onroad) del sistema de infotainment.

### Mostrar la información del perfil de conducción

1. Para visualizar más información del perfil de conducción seleccionado, pulse en el sistema de infotainment.

### Seleccionar el perfil de conducción Individual

1. Pulse .  
**O bien:** gire el mando hasta que se encienda el LED junto al perfil de conducción Onroad.
2. Selección Individual en el sistema de infotainment.
3. Para abrir el menú Individual, pulse Adaptar.

### Seleccionar el perfil de conducción Offroad Individual

1. Gire el mando hasta que se encienda el LED junto al perfil de conducción Offroad Individual.  
**O bien:** si el perfil Offroad Individual ya estaba seleccionado, pulse en el mando giratorio → fig. 149 1.
2. Para abrir el menú Individual, pulse Adaptar en el sistema de infotainment.

## Características de los perfiles de conducción

El perfil de conducción Eco configura el vehículo para un consumo bajo y a usted le ayuda a adoptar un estilo de conducción que ahorre combustible. En el perfil de conducción Eco se cambia automáticamente al programa de conducción E.

El perfil de conducción Comfort ajusta una configuración del vehículo orientada al confort y es apropiado para, p. ej., trayectos largos.  
Este perfil solo está disponible en los vehículos con suspensión adaptativa (DCC).

En el perfil de conducción Normal se utilizan los ajustes básicos de los sistemas del vehículo y se ofrece una configuración intermedia, apta, p. ej., para el uso diario.

El perfil de conducción Sport le proporciona una sensación de conducción deportiva. Si el vehículo dispone de cambio automático y selecciona el perfil Sport, se cambia al programa de conducción S.

Con el perfil de conducción Individual puede adaptar determinados sistemas del vehículo a sus preferencias personales.

### Perfiles de conducción adicionales del 4MOTION Active Control

En Onroad puede seleccionar los perfiles de conducción Eco, Comfort, Normal, Sport e Individual. El perfil de conducción Comfort solo está disponible en los vehículos con suspensión adaptativa (DCC).

Con el perfil de conducción Offroad puede controlar mejor la aceleración con el pedal del acelerador en la conducción campo a través. El efecto de frenado del motor está siempre disponible y se pueden impedir los cambios de marcha en situaciones críticas. En el perfil Offroad están activos el asistente de arranque en pendiente y el asistente de descenso. La luz de curva dinámica se adapta para ofrecer una mejor asistencia en caso de mala visibilidad.

El perfil de conducción Offroad Individual es un perfil de conducción Offroad ampliable que puede adaptar a sus preferencias personales.



Con el perfil de conducción **Snow** se puede mejorar la adherencia mediante una transmisión de fuerza más específica cuando la vía está resbaladiza o cubierta de nieve.

Cuando está seleccionado un perfil de conducción **Offroad**, aparece una información al respecto en la pantalla del cuadro de instrumentos.

### **AVISO**

Cuando se utilizan los perfiles de conducción del 4MOTION Active Control, puede aumentar durante la marcha normal el consumo de combustible, el desgaste de los neumáticos, y el nivel de ruido.

- Evite utilizar los perfiles de conducción **Offroad** cuando la calzada se encuentre en condiciones normales.



La función de desplazamiento por inercia solo está disponible en el perfil de conducción **Eco**. <

## Comportamiento estándar de los perfiles de conducción y de los sistemas del vehículo

En el perfil de conducción **Normal** se utilizan los ajustes básicos de los sistemas del vehículo con el encendido conectado.

### Comportamiento de los perfiles de conducción al desconectar y conectar el encendido

Cuando desconecta y vuelve a conectar el encendido, permanece seleccionado el perfil de conducción previamente seleccionado.

Si ha seleccionado previamente el perfil **Snow**, **Offroad** u **Offroad Individual** y desconecta y vuelve a conectar el encendido, se ajustará el último perfil **Onroad** que se hubiera seleccionado.

### Comportamiento del sistema del vehículo **Propulsión** al desconectar y conectar el encendido

Los ajustes del sistema **Propulsión** cambian a los del perfil **Normal** en cuanto se desconecta y se vuelve a conectar el encendido.

En los demás sistemas del vehículo, los ajustes no cambian.

Puede activar de nuevo el sistema **Propulsión** en el perfil deseado.

1. Vuelva a seleccionar el perfil de conducción deseado.

**O bien:** para volver a activar los ajustes del perfil **Sport**, empuje la palanca selectora del cambio automático hacia atrás para seleccionar el programa de conducción **S**. <

## Problemas y soluciones



### Avería en la suspensión adaptativa (DCC)

El testigo de control se enciende en amarillo.

En la pantalla del cuadro de instrumentos puede aparecer el mensaje **Avería: Amortiguación**.

1. Acuda a un taller especializado debidamente cualificado y solicite una revisión del sistema. Volkswagen recomienda un concesionario Volkswagen.

### No se puede seleccionar la posición **S** del cambio

En los perfiles de conducción **Offroad** y **Snow** no se puede seleccionar la posición **S** del cambio. Cuando está seleccionado un perfil de conducción **Offroad**, aparece una información al respecto en la pantalla del cuadro de instrumentos.

1. Para poder cambiar a la posición **S**, seleccione otro perfil de conducción.

### Los perfiles de conducción o los sistemas del vehículo no se comportan según lo esperado

1. Tenga en cuenta el comportamiento estándar de los perfiles de conducción y de los sistemas del vehículo → pág. 176. <

## Indicador Offroad



Fig. 150 En el sistema de infotainment: indicador Offroad.

En el indicador Offroad se muestran instrumentos digitales que proporcionan información adicional sobre el vehículo y el entorno. De esta manera se puede evaluar con más exactitud la situación de marcha actual.

### Abrir el indicador Offroad

1. Pulse la tecla **(MENU)** del sistema de infotainment.
2. Pulse el botón de función **(Vehículo)**.
3. Pulse el botón de función **(Selección)**.
4. Pulse el botón de función **(Offroad)**.

### Seleccionar los instrumentos y ajustar las unidades

El sistema de infotainment muestra diversos instrumentos → [fig. 150](#).

1. Para cambiar entre los instrumentos, desplace un dedo por la pantalla hacia arriba.

La unidad de algunos instrumentos se puede ajustar en el sistema de infotainment → [pág. 42](#).

### Instrumentos del indicador Offroad

La disponibilidad de los instrumentos depende del equipamiento.

- **Brújula:** La brújula indica la dirección actual de la marcha.
- **Indicador del ángulo de giro del volante:** Se muestra el ángulo de giro del volante del vehícu-

lo. Si el volante está girado hacia la izquierda, el valor es positivo; si está girado hacia la derecha, es negativo.

- **Altímetro:** El altímetro muestra la altura actual sobre el nivel del mar.
- **Indicador de temperatura del líquido refrigerante del motor:** Este indicador equivale al indicador de temperatura del cuadro de instrumentos.
- **Indicador de la temperatura del aceite:** Este indicador equivale al indicador de la temperatura del aceite que hay en el cuadro de instrumentos.

### Ajustar las áreas de visualización conforme a la situación de marcha

Los instrumentos mostrados se pueden seleccionar en función de la situación de marcha, así como de las condiciones del entorno y del terreno:

- **Terreno arenoso:** Indicadores de la temperatura del aceite y del líquido refrigerante del motor e indicador del ángulo de giro del volante
- **Pendientes:** Indicador del ángulo de giro del volante, indicador de temperatura del líquido refrigerante del motor y altímetro (en función del país)
- **Terreno montañoso:** Indicador del ángulo de giro del volante, altímetro (en función del país) y brújula

# Conducción campo a través



Lleve en el vehículo accesorios útiles para la conducción campo a través.



## Introducción al tema

Los ejemplos citados en este capítulo deben entenderse como unas normas generales que pretenden ayudar al conductor a conducir de forma segura campo a través. Sin embargo, no se puede presuponer que sean aplicables en todas las situaciones que surjan. Antes de realizar una incursión en un terreno desconocido, es decisivo informarse sobre las características del mismo. De esta manera se podrán evaluar los posibles peligros con antelación. El conductor es el responsable de decidir si el vehículo es adecuado para el terreno y si este es transitable.

La conducción campo a través requiere unas habilidades y unos comportamientos distintos a los necesarios para conducir por carreteras convencionales.

Este vehículo no ha sido diseñado para viajes con "carácter de expedición".

En un vehículo de tracción total, con el 4MOTION Active Control es posible seleccionar diferentes configuraciones en función de las preferencias del conductor → pág. 174.

Para la conducción campo a través, desconecte los sistemas de asistencia y de aparcamiento.

### Lista de comprobación

Antes del primer trayecto, realice lo siguiente para poder manejar y conducir el vehículo con seguridad fuera de carreteras pavimentadas:

- ✓ Tenga en cuenta las advertencias generales de seguridad para la conducción campo a través → pág. 178.
- ✓ Escamotee el enganche para remolque o desmóntelo.
- ✓ Ajuste el asiento de modo que tenga una buena visibilidad hacia delante y colóquese el cinturón de seguridad → pág. 48.
- ✓ Utilice siempre calzado adecuado y ceñido que ofrezca una buena sujeción a los pies a la hora de accionar los pedales.



Un conductor responsable respeta la naturaleza también durante la conducción campo a través. Al transitar por zonas de monte bajo y pastos puede destruirse el hábitat de la flora y fauna existente.



Los líquidos operativos que se salgan a consecuencia de daños en el vehículo pueden contaminar el medio ambiente. Si se sale algún líquido operativo, recójalo y deséchelo debidamente y de manera respetuosa con el medio ambiente.

## Indicaciones de seguridad para la conducción campo a través

Tenga en cuenta  y  de la página 178.

### ADVERTENCIA

El ABS y el ESC no pueden sustituir la atención del conductor, solo funcionan dentro de sus límites y solo han sido desarrollados para la conducción por carreteras de piso firme. El ABS y el ESC no son apropiados para la conducción campo a través. Si no presta la debida atención, existe el peligro de que se produzcan accidentes y lesiones graves o mortales.

- Permanezca siempre atento y no confíe exclusivamente en los sistemas. El conductor es siempre el responsable de todas las tareas propias de la conducción.
- Adapte siempre la velocidad y el estilo de conducción a las condiciones predominantes del terreno. Si el terreno se encuentra en malas condiciones, pueden producirse situaciones de inestabilidad incluso con el ABS y el ESC conectado, p. ej., en frenadas a fondo o en curvas.

### ADVERTENCIA

La conducción campo a través puede ser difícil y peligrosa y dar lugar a situaciones críticas para los ocupantes del vehículo. Puede perderse el control del vehículo, se pueden producir daños en el mismo, puede averiarse lejos de toda ayuda y pueden producirse accidentes y lesiones graves o mortales.

- No elija nunca una ruta peligrosa ni corra riesgos.
- Dé la vuelta y busque otro camino si no se puede continuar o duda de la seguridad de la ruta.
- Explore el terreno primero a pie aunque parezca fácilmente transitable.
- En la conducción campo a través, proceda con especial prudencia y previsión.
- No circule nunca más rápido de lo conveniente para las condiciones predominantes del terreno, de la calzada, del tráfico y de la climatología.

### ADVERTENCIA

Passar por repechos, rampas o pendientes a demasiada velocidad puede hacer que el vehículo se despegue del suelo. Si al perder el contacto con el

terreno las ruedas estuvieran giradas, el vehículo podría volcar. Se podría perder el control del vehículo y se podrían producir accidentes y lesiones graves o mortales.

- No circule campo a través a demasiada velocidad.
- Si el vehículo se fuera a levantar, mantenga siempre las ruedas delanteras en posición recta.

### ADVERTENCIA

Los vehículos deportivos multifuncionales tienen el centro de gravedad más alto y más riesgo de volcar durante la marcha que un turismo normal no apropiado para circular campo a través → pág. 180. Esto puede ocasionar accidentes y que se produzcan lesiones graves o mortales.

- Asegúrese de que todos los ocupantes lleven el cinturón de seguridad colocado. En caso de vuelco, los ocupantes que no lleven colocado el cinturón de seguridad corren mayor riesgo de morir que los que lo lleven colocado.
- No circule nunca demasiado rápido, especialmente en las curvas.
- No realice maniobras extremas.
- Adapte siempre la velocidad y el estilo de conducción a las condiciones predominantes del terreno.

### ADVERTENCIA

Cuando se transporta equipaje y otros objetos en el techo, el centro de gravedad del vehículo se eleva adicionalmente y aumenta el riesgo de vuelco. Esto puede ocasionar accidentes y que se produzcan lesiones graves o mortales.

- Coloque siempre el equipaje y otros objetos de forma segura en el maletero en la medida de lo posible. Coloque el equipaje y los objetos pesados lo más horizontal posible.

### ADVERTENCIA

Los tramos que parecen inofensivos pueden resultar muy peligrosos y poner en peligro a los ocupantes del vehículo. A menudo, los baches, las cavidades, las fosas, las símas, los obstáculos, los desniveles y los terrenos blandos y fangosos no son fáciles de distinguir y están cubiertos total o parcialmente de nieve, agua, hierba o ramas caídas. Circular por encima de estos accidentes del terreno puede provocar la avería del vehículo, accidentes y lesiones graves o mortales.

- Antes de iniciar una incursión en un tramo desconocido, explore detenidamente la ruta a pie.

- No elija nunca una ruta insegura ni corra riesgos.
- Dé la vuelta y busque otro camino si duda de la seguridad de la ruta.
- Adapte siempre la velocidad y el estilo de conducción a la carga y las condiciones de visibilidad, del terreno y climatológicas.

### ADVERTENCIA

Circular por una pendiente en oblicuo puede ser peligroso. El centro de gravedad combinado del vehículo y de su carga útil (ocupantes y carga) podría desplazarse y provocar que el vehículo volcara y rodara pendiente abajo. Esto puede ocasionar daños en el vehículo, accidentes y lesiones graves o mortales.

- Evite siempre circular en oblicuo por una pendiente → pág. 185.
- Abandone siempre el vehículo sin realizar movimientos bruscos por las puertas del lado que mire hacia la cima → pág. 185.
- Si el vehículo se detiene inclinado lateralmente en una pendiente, no salga nunca del vehículo por las puertas que miren pendiente abajo.

### ADVERTENCIA

Los sistemas de asistencia al conductor han sido desarrollados solamente para la conducción por carreteras de piso firme. Los sistemas de asistencia al conductor no son apropiados para la conducción campo a través y su utilización puede resultar incluso peligrosa. Se podría perder el control del vehículo y se podrían producir accidentes y lesiones graves o mortales.

- No utilice nunca los sistemas de asistencia al conductor cuando conduzca campo a través.

### ADVERTENCIA

Si se circula con un nivel demasiado bajo de combustible, el vehículo podría quedarse parado en medio del campo. La dirección y los sistemas de asistencia a la frenada no funcionan si el motor marcha irregularmente o se apaga por falta de combustible o una alimentación irregular de este. Esto puede provocar accidentes y causar lesiones graves o mortales.

- Antes de un recorrido campo a través, reposte suficiente combustible.

### AVISO

En caso de precipitaciones, si las ventanillas y el techo de cristal estuvieran abiertos, podría mojarse el equipamiento interior del vehículo y el vehículo podría resultar dañado.

- Durante las incursiones campo a través, mantenga siempre las ventanillas y el techo de cristal cerrados. <

## Explicación de algunos términos técnicos

Tenga en cuenta ▲ y ⓘ de la página 178.

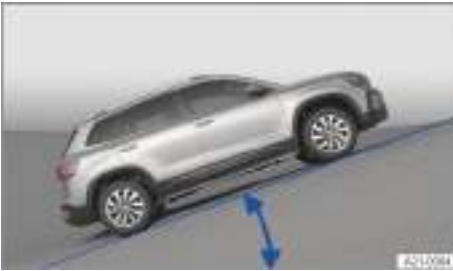

Fig. 151 Representación esquemática: ángulo de pendiente.



Fig. 152 Representación esquemática: ángulo de inclinación.

**Centro de gravedad** El centro de gravedad de un vehículo condiciona su comportamiento anti-vuelco. El vehículo dispone de mayor distancia al suelo para facilitar la conducción campo a través, de ahí que el centro de gravedad esté más alto que en los turismos "normales". Esta característica aumenta el riesgo de sufrir un vuelco durante la marcha. Recuérdelo siempre y tenga en cuenta los consejos de seguridad y las advertencias de este manual de instrucciones.

**Distancia al suelo** La distancia entre el pavimento y el punto más bajo de los bajos del vehículo.

**Ángulo de pendiente** Valor de la pendiente que puede subir el vehículo por sus propios medios. La altura (pendiente) alcanzada en un tramo de 100 m (330 pies) se indica en porcentaje

o en grados → fig. 151. El ángulo de pendiente máximo que puede subir el vehículo depende, entre otras cosas, del pavimento y de la potencia del motor.

**Ángulo de inclinación** Valor del ángulo formado por el vehículo al subir una pendiente inclinado o en perpendicular respecto a la línea de caída sin que vuelque lateralmente (en función del centro de gravedad) → fig. 152.

**Ángulo ventral** Valor del ángulo formado por el vehículo al subir una rampa lentamente sin que rocen los bajos del vehículo con el borde de la rampa.

**Ángulo de ataque/salida** Paso de una superficie plana a una pendiente ascendente o de una pendiente descendente a una superficie plana. Valor del ángulo formado por el vehículo al superar un repecho sin que rocen los bajos del vehículo con el borde de la rampa.

**Línea de caída** Línea que representa el descenso vertical de una pendiente.

**Cruce de ejes** Capacidad de torsión del vehículo al pasar con un solo lado por un obstáculo. <

## Lista de comprobación "Antes de la conducción campo a través"

Tenga en cuenta ▲ y ⓘ de la página 178.

### Lista de comprobación

Por su propia seguridad y la de sus acompañantes, tenga en cuenta los siguientes puntos antes de cada incursión campo a través:

- ✓ Infórmese adecuadamente sobre las características del terreno antes de la incursión campo a través.
- ✓ Llene el depósito de combustible. El consumo de combustible es considerablemente mayor campo a través que en carretera.
- ✓ Compruebe si el tipo de neumáticos montados y su perfil son los adecuados para el recorrido que desea realizar.
- ✓ Compruebe la presión de todos los neumáticos y corríjala.
- ✓ Compruebe el nivel de aceite del motor y añada aceite. El motor solo recibirá aceite, incluso estando el vehículo inclinado, si el nivel de aceite es suficiente.
- ✓ Llene completamente el depósito del líquido lavacrystales con agua y producto limpiacrystales.

- ✓ Coloque el equipaje lo más horizontal y plano posible. Fije todos los objetos de forma segura.

## Reglas generales y consejos para la conducción

📖 Tenga en cuenta  y  de la página 178.

- Volkswagen recomienda que no se realicen nunca incursiones con un solo vehículo. Deberían ser al menos dos vehículos todoterreno los que se adentren juntos campo a través. Siempre pueden surgir situaciones inesperadas. Es muy conveniente llevar algún dispositivo que le permita pedir auxilio en caso necesario.
- Especialmente antes de pasar por tramos difíciles, deténgase y analice primero el terreno a pie.
- Suba los montículos lentamente para evitar que el vehículo dé un salto y pueda sufrir daños y quizás quedar inmovilizado.
- Conduzca despacio en los tramos que presenten dificultades. En las superficies resbaladizas, engrane una marcha superior y procure que el vehículo permanezca siempre en movimiento.
- Campo a través predominan las superficies blandas en las que los neumáticos se hundan. Como consecuencia disminuye la distancia al suelo y la altura de vadeo del vehículo. Siempre que sea posible, circule por terrenos llanos y firmes.
- Mantenga siempre una distancia de seguridad suficiente respecto a otros vehículos, incluso cuando circule a poca velocidad. De este modo, si el vehículo que va delante queda atrapado, usted podrá detenerse a tiempo y evitar quedar también inmovilizado.

### AVISO

Si los bajos del vehículo tocan el suelo, podrían sufrir daños graves. Los daños podrían dejar inmovilizado el vehículo e impedir continuar la marcha.

- Asegúrese siempre de que haya suficiente distancia al suelo debajo del vehículo.

### AVISO

Al transitar por terrenos accidentados, podría pisarse el pedal del embrague involuntariamente. Se interrumpe la transmisión de fuerza entre el motor y la caja de cambios y circular con el embrague patinando puede acelerar el desgaste de las guarniciones del embrague y provocar la pérdida del control del vehículo.

- Durante la conducción campo a través, evite que el embrague patine o tener el pie sobre el pedal del mismo.

## Cambiar de marcha correctamente

📖 Tenga en cuenta  y  de la página 178.

La elección de la marcha adecuada depende del tipo de terreno.

Antes de atravesar un tramo que ofrezca dificultades puede resultar conveniente detener el vehículo y pensar cuál es la marcha idónea. Después de realizar algunas incursiones adquirirá la experiencia necesaria para seleccionar la marcha más adecuada, en combinación con la reductora, para determinados tramos.

- Si se selecciona la relación de marchas correcta, en los descensos se solicitarán menos los frenos, ya que el efecto del freno motor será suficiente en la mayoría de los casos.
- Acelere solo lo estrictamente necesario. Si acelera bruscamente, puede que patinen las ruedas y que, como consecuencia, pierda el control del vehículo.
- Para transitar campo a través por terrenos llanos sin dificultades, utilice la posición **D** de la palanca selectora.
- Al transitar por superficies blandas o resbaladizas, adapte la velocidad y seleccione la marcha más alta posible en el Tiptronic.
- En las bajadas o subidas pronunciadas, utilice el Tiptronic en **1ª** marcha.
- En caso de barro, arena, agua o tramos accidentados, circule con el Tiptronic en **3ª** o **2ª** marcha → pág. 166.
- Utilice el indicador Offroad → pág. 177.
- Utilice la función Auto Hold → pág. 219.

## Conducción por terrenos accidentados

📖 Tenga en cuenta  y  de la página 178.

1. Seleccione un perfil de conducción adecuado → pág. 174 y avance a velocidad de peatón como máximo.
2. Si no puede evitar una roca, suba con precaución a la misma con una de las ruedas delanteras y pase por encima después lentamente → .

También los obstáculos que sean más pequeños que la distancia al suelo del vehículo pueden entrar en contacto con los bajos, causar daños y provocar la avería del vehículo. Tenga esto en cuenta, sobre todo, cuando haya una cavidad o terreno blando delante o detrás del obstáculo, así como cuando pase por encima del obstáculo a demasiada velocidad y el vehículo tenga menos distancia al suelo por estar la amortiguación en fase de contracción.

### AVISO

Si se pasa por encima de obstáculos cuyo tamaño supere la distancia al suelo del vehículo, se pueden dañar piezas de los bajos del vehículo. Los daños podrían dejar inmovilizado el vehículo e impedir continuar la marcha.

- No pase nunca sobre obstáculos de gran tamaño, como rocas grandes o troncos, con un solo lado del vehículo o dejándolos entre las ruedas.

## Vadear aguas estancadas o corrientes de agua

 Tenga en cuenta  y  de la página 178.

Atravesar tramos de terreno inundados o agua puede provocar daños en el vehículo.

Si el agua no supera el borde inferior de la carrocería, puede atravesarse con cuidado.

1. Tenga en cuenta la altura máxima de vadeo del vehículo.
2. Realice los vadeos solamente por un punto donde el terreno sea firme y la profundidad no exceda la altura máxima de vadeo.
3. Tenga en cuenta la información sobre la conducción por vías inundadas → pág. 190.

### Antes de realizar un vadeo

Detenga el vehículo, baje y analice la situación → .

1. Mida la profundidad del agua hasta el otro extremo. Compruebe si existen desniveles u obstáculos en el fondo y si el terreno es lo suficientemente consistente → .
2. Asegúrese de que sea posible entrar y salir del agua de forma segura.
3. Compruebe el ángulo de ataque/salida y la consistencia del terreno en la orilla.
4. Seleccione un perfil de conducción adecuado → pág. 174.

### Vadear aguas estancadas o corrientes de agua débiles

Si la consistencia del terreno es firme, el vehículo puede vadear aguas estancadas y corrientes de agua débiles → .

1. Entre lentamente en el agua en el sentido de la corriente. No exceda nunca el ángulo de ataque/salida del vehículo ni el de inclinación.
2. Mantenga una velocidad constante hasta alcanzar la otra orilla.

Si se mantiene una velocidad constante, se puede evitar que entre agua en el motor y lo dañe. Además, así puede formarse una burbuja de aire delante del motor que le proporcione el oxígeno necesario. Si se entra o se avanza a gran velocidad en el agua, se formará una ola delante del vehículo. El agua podría entrar en el motor por los orificios de entrada de aire y provocar daños graves en el mismo.

### Vadear corrientes de agua fuertes

La rapidez de la corriente y la fuerza y la profundidad del agua pueden ser impredecibles y peligrosas → . El vehículo puede ser arrastrado por la corriente. Incluso los vehículos con una distancia al suelo elevada pueden quedar atrapados si las ruedas se hunden en el suelo. El agua se estanca en un lateral del vehículo y ahí sube su nivel.

No corra ningún riesgo. Busque un punto menos profundo para atravesar el agua o dé la vuelta.

### Después de un vadeo

1. Compruebe que el vehículo no presente daños.
2. Seque los frenos accionando el freno repetidas veces con precaución.

### ADVERTENCIA

Las corrientes de agua desarrollan una fuerza enorme y pueden arrastrar el vehículo. Esto puede ocasionar accidentes y que se produzcan lesiones graves o mortales.

- No detenga nunca el vehículo en el agua.

### ADVERTENCIA

Los terrenos blandos, los obstáculos sumergidos, las hondonadas o la entrada de agua en el vano motor pueden provocar situaciones críticas y la avería del vehículo. Esto puede ocasionar accidentes y que se produzcan lesiones graves o mortales.

- No supere la altura máxima de vadeo del vehículo.
- Asegúrese siempre de que haya suficiente distancia al suelo debajo del vehículo.



## ⚠ AVISO

Al atravesar agua salada pueden dañarse gravemente componentes del vehículo, como el motor, la transmisión, el tren de rodaje o el sistema eléctrico.

- No circule nunca por sal, superficies salinas o agua salada, pues la sal puede causar corrosión.
- Enjuague inmediatamente con agua dulce las piezas del vehículo que hayan entrado en contacto con sal o agua salada.

## ⚠ AVISO

Si se utiliza el lavafaros, pueden introducirse objetos que haya en el agua en los orificios donde se escamotean los eyectores del lavafaros. Entonces no será posible escamotear los eyectores.

- No utilice el lavafaros durante los vadeos.

## Conducción por terrenos arenosos y barro

📖 Tenga en cuenta ⚠ y ⓘ de la página 178.

El ESC y el ASR tienen que estar conectados → pág. 237.

1. Seleccione un perfil de conducción adecuado → pág. 174.
2. Seleccione una marcha adecuada y permanezca en esa marcha hasta llegar a una superficie firme → pág. 181.
3. En este tipo de terrenos, mantenga siempre una velocidad constante y no cambie de marcha manualmente ni se detenga.

En arena o barro los neumáticos pueden perder la adherencia.

- No modifique ni la velocidad ni la dirección.
- Si el vehículo patina, gire en la dirección correspondiente para recuperar el control del mismo.
- Si los neumáticos pierden la adherencia, gire el volante rápidamente de un lado a otro. De esta manera se puede conseguir momentáneamente mayor adherencia en los neumáticos de las ruedas delanteras en este tipo de terrenos.

## ⚠ ADVERTENCIA

Cuando se conduce por arena y barro, el vehículo puede patinar de forma incontrolada. Esto puede provocar accidentes y causar lesiones graves o mortales.

- Conduzca siempre con cuidado cuando tenga que hacerlo por barro, arena o fango.

- Dé la vuelta o busque otro camino si no se puede continuar o duda de la seguridad de la ruta actual.

- No elija nunca una ruta peligrosa ni corra riesgos que le pongan en peligro a usted y a sus acompañantes.

## ⚠ ADVERTENCIA

Si la presión de los neumáticos es incorrecta, los neumáticos se desgastan más y empeora el comportamiento de marcha del vehículo. Esto puede causar sobrecalentamiento y daños repentinos en los neumáticos, que incluso podrían reventar y perder la banda de rodadura, lo que podría provocar la pérdida del control del vehículo. Esto puede ocasionar accidentes y que se produzcan lesiones graves o mortales.

- Si ha bajado la presión de los neumáticos para conducir por arena, restablezca la presión correcta al finalizar dicho trayecto.

## Vehículo atascado

📖 Tenga en cuenta ⚠ y ⓘ de la página 178.

El vehículo está atascado cuando las ruedas están tan hundidas en el terreno que no puede avanzar ni retroceder por sus propios medios.

Para desatascar el vehículo de arena o barro con el método vaivén hacen falta entrenamiento y destreza. Si se comete un error al hacerlo, el vehículo se hundirá aún más y solo podrá salir con la ayuda de terceros.

No deje nunca que las ruedas patinen demasiado tiempo, ya que así solo conseguirá que el vehículo se hunda aún más → ⚠.

### Pasos previos

1. Desentierre todas las ruedas con precaución y asegúrese de que ningún otro componente del vehículo esté enterrado en la arena o el barro.
2. Engrane la marcha atrás.
3. Acelere con precaución y retroceda sobre sus propios pasos.

Si esto no funciona, coloque maleza, alfombrillas o una tela arpillera justo detrás de las ruedas para lograr adherencia y, con ello, mejorar la tracción → ⚠.

### Desatascar un vehículo con el método vaivén

1. Desconecte el ASR → pág. 237.
2. Ponga el volante recto.

3. Retroceda hasta que las ruedas comiencen a patinar.
4. Engrane inmediatamente la primera marcha y avance hasta que las ruedas comiencen a patinar de nuevo.
5. Repita esta operación hasta que el impulso sea suficiente para desatascar el vehículo.
6. Tras desatascar el vehículo, conecte de nuevo el ASR.

### ADVERTENCIA

Si las ruedas patinan, las piedras, la maleza, los trozos de madera u otros objetos que hubiera debajo de las ruedas podrían salir disparados. Esto puede causar lesiones a las personas que se encuentren delante o detrás del vehículo. Si el vehículo se mueve repentinamente, puede causar lesiones o atropellar a las personas que se encuentren delante o detrás del vehículo. Esto puede causar lesiones graves o mortales.

- Asegúrese de que nunca se ponga nadie delante o detrás del vehículo cuando se esté intentando desatascarlo.

## Conducción por terrenos escarpados

 Tenga en cuenta  y  de la página 178.

### Conducción por pendientes

Antes de subir o bajar una pendiente es aconsejable detener el vehículo, bajarse y analizar la situación:

- Recorra el tramo a pie y compruebe la firmeza del terreno y la presencia de obstáculos u otros peligros ocultos → .
- Compruebe la situación al otro lado de la cima.
- Si la ruta es demasiado escarpada o accidentada, o si el terreno es demasiado inconsistente, no continúe y elija otra ruta.
- Suba o baje la pendiente despacio a una velocidad constante y en línea recta.
- No se detenga nunca ni dé la vuelta en la pendiente.
- En una pendiente ascendente, acelere solo lo justo para superarla. Si acelera demasiado, las ruedas podrían patinar y podría perder el control del vehículo. Si acelera demasiado poco, aumenta la probabilidad de que el motor se cale.
- *Vehículos con cambio manual* No cambie de marcha ni embrague durante la subida.

- *Vehículos con cambio automático* No cambie de marcha durante la subida.
- Utilice el indicador Offroad → pág. 177.

### Si no se puede seguir subiendo una pendiente

- No dé nunca la vuelta cuando esté subiendo una pendiente.
- Si se cala el motor, pise el freno y vuelva a poner el motor en marcha.
- Engrane la marcha atrás y retroceda despacio en línea recta.
- Mantenga la velocidad constante con el pedal del freno hasta llegar a un terreno más seguro y llano.

### Bajar pendientes

Existe un gran peligro de vuelco al bajar pendientes. En los descensos, concéntrese sobre todo en controlar el vehículo.

- Baje las pendientes pronunciadas en primera.
- Utilice el pedal del freno con precaución para no perder el control del vehículo.
- ¡No exceda nunca el ángulo de inclinación del vehículo!
- En la medida de lo posible y si no es peligroso, baje trazando una línea recta siguiendo la línea de caída (pendiente máxima).
- En bajadas más pronunciadas, utilice el indicador Offroad y el asistente de descenso → pág. 177.

### ADVERTENCIA

Si se sube o baja una pendiente demasiado escarpada para el vehículo, este puede resbalar, inclinarse o volcar. Esto puede provocar la pérdida del control del vehículo, accidentes y lesiones graves o mortales.

- Asegúrese de no sobrepasar el valor máximo del ángulo de pendiente o de inclinación permitido para el vehículo.
- En las pendientes, circule siempre siguiendo solo la línea de caída.
- No gire ni dé nunca la vuelta en una pendiente. Esto podría provocar que el vehículo volcara o resbalara.
- Si el motor se cala o no se puede continuar, realice las operaciones descritas → pág. 184, *Si no se puede seguir subiendo una pendiente.*
- Si no puede poner el motor en marcha, pise el pedal del freno con una fuerza constante y deje que el vehículo retroceda sobre sus propios pasos. Mantenga una velocidad lenta y constante.
- No baje nunca una pendiente marcha atrás a ralentí.

## Conducción en oblicuo por una pendiente

Tenga en cuenta  y  de la página 178.



Fig. 153 Representación esquemática: girar hacia la línea de caída.



Fig. 154 Representación esquemática: bajar del vehículo siempre por el lado que mira a la cima.

La conducción en oblicuo por una pendiente es una de las situaciones más peligrosas de la conducción campo a través → .

Antes de emprender la marcha, compruebe siempre si hay otra ruta más segura.

Cuando se tenga que conducir en oblicuo por una pendiente:

- El centro de gravedad del vehículo debería estar lo más bajo posible. Las personas de mayor peso o estatura deberían sentarse en el lado más alto del vehículo respecto a la pendiente. La carga que se lleve en el techo debería retirarse y los objetos pesados deberían ir fijados, ya que el vehículo podría volcar por un desplazamiento repentino de la carga → .
- El terreno deberá ser lo más firme posible. En las superficies resbaladizas o blandas el vehículo podría resbalar lateralmente o volcar. Asegúrese siempre de que la inclinación no sea excesiva a causa de desniveles en el terreno. Si el ángulo

de inclinación es demasiado grande, el vehículo podría volcar y dar vueltas.

- Si el vehículo está en una posición muy inclinada, evite siempre que las ruedas que se encuentren en la parte más baja se metan en hendiduras o cavidades. Evite también siempre que las ruedas que queden en la parte más elevada pasen por encima de rocas, troncos o cualquier otro obstáculo.
- Si el vehículo amenaza con volcar, gire inmediatamente hacia la línea de caída y acelere suavemente → fig. 153. Si no es posible girar hacia la línea de caída, gire pendiente arriba acelerando suavemente.

### ADVERTENCIA

En posición lateral respecto a la pendiente, el vehículo puede resbalar de forma incontrolada, volcar y dar vueltas pendiente abajo. Esto puede provocar accidentes y causar lesiones graves o mortales.

- No intente nunca circular en oblicuo por una pendiente, especialmente si es demasiado escarpada para el vehículo.
- No elija nunca una ruta peligrosa ni corra riesgos que le pongan en peligro a usted y a sus acompañantes.
- Dé la vuelta y busque otro camino si no se puede continuar o duda de la seguridad de la ruta.
- No subestime nunca las dificultades y los peligros que entraña la conducción en oblicuo por una pendiente.
- Evite siempre que las ruedas que se encuentren en la parte más baja se metan en hendiduras o cavidades.
- Evite siempre que las ruedas que queden en la parte más elevada pasen por encima de rocas, troncos o cualquier otro obstáculo.
- Antes de circular por una pendiente en oblicuo, asegúrese de que se pueda girar hacia la línea de caída. Si no es posible, tome otro camino.
- Si el vehículo amenaza con volcar, gire inmediatamente hacia la línea de caída y acelere suavemente → fig. 153.

### ADVERTENCIA

Salir del vehículo detenido muy inclinado lateralmente en una pendiente es peligroso. El centro de gravedad total se puede desplazar hacia el lateral, el vehículo puede perder la adherencia, volcar y dar vueltas pendiente abajo. Esto puede provocar accidentes y causar lesiones graves o mortales.

- Evite movimientos bruscos e incontrolados dentro del vehículo.

- Abandone siempre el vehículo sin realizar movimientos bruscos por las puertas del lado que mire hacia la cima → fig. 154.
- No abandone nunca el vehículo por la puerta que mire pendiente abajo.
- Al salir, habrá que tener cuidado de que la puerta abierta hacia la cima no se cierre por su propio peso o por descuido y provoque lesiones.

## Atravesar zanjas

📖 Tenga en cuenta ⚠️ y ⓘ de la página 178.

1. Compruebe si el ángulo de ataque/salida y el de inclinación son lo suficientemente pequeños como para atravesar la zanja con el vehículo. El ángulo de inclinación no deberá aumentar demasiado al atravesar la zanja → ⚠️.
2. Busque un lugar adecuado para atravesar la zanja.
3. En la medida de lo posible, atravesese la zanja trazando un ángulo agudo → ⚠️.

### ⚠️ ADVERTENCIA

Si el ángulo de ataque/salida y el de inclinación son excesivos para el vehículo y la zanja es demasiado profunda, el vehículo podría volcar, resbalar y darse la vuelta. Esto puede provocar accidentes y causar lesiones graves o mortales.

- No atravesese nunca zanjas cuando el ángulo de ataque/salida y el de inclinación sean excesivos para el vehículo y la zanja demasiado profunda.

### ⓘ AVISO

Si se entra en ángulo recto, las ruedas delanteras caerán en la zanja. El vehículo puede golpear con los bajos contra el terreno, sufrir daños y quedar inmovilizado.

- No atravesese nunca zanjas cuando el ángulo de ataque/salida y el de inclinación sean excesivos para el vehículo y la zanja demasiado profunda.
- Tenga en cuenta que es casi imposible salir de la zanja, incluso con la ayuda de la tracción total.

## Después de un recorrido campo a través

📖 Tenga en cuenta ⚠️ y ⓘ de la página 178.

### Lista de comprobación

- ✓ Limpie el vehículo.
- ✓ Compruebe que el vehículo no presente daños.
- ✓ Compruebe si los neumáticos presentan daños y retire la suciedad gruesa, las piedras y los cuerpos extraños que hayan podido quedar incrustados en el perfil de los neumáticos.
- ✓ Revise los bajos del vehículo y retire todos aquellos objetos que hayan quedado aprisionados en el sistema de frenos, las ruedas, el tren de rodaje, el sistema de escape y el motor, p. ej., ramas, hojas o trozos de madera → ⚠️. Si detecta daños o fugas, acuda a un taller especializado debidamente cualificado. Volkswagen recomienda un concesionario Volkswagen.
- ✓ Compruebe que en el vano motor no haya suciedad que pueda mermar el funcionamiento del motor → pág. 352.

### ⚠️ ADVERTENCIA

Los objetos que hayan podido quedar atrapados en los bajos del vehículo representan un peligro. Las tuberías del combustible, el sistema de frenos, las juntas y otros componentes del tren de rodaje pueden resultar dañados y, si los materiales son inflamables, como hojas secas, podrían arder al entrar en contacto con componentes calientes del vehículo. Esto puede ocasionar un accidente, un incendio y lesiones graves o mortales.

- Revise siempre los bajos del vehículo tras un recorrido campo a través y retire los objetos que hayan podido quedar atrapados.
- No circule nunca si hay objetos aprisionados en los bajos, el sistema de frenos, las ruedas, el tren de rodaje, el sistema de escape o el motor.
- Retire los materiales inflamables, como hojas secas, que pueda haber en los bajos del vehículo.

# Indicaciones para la conducción

## Indicaciones generales para la conducción

### Conducir de forma previsor

Un estilo de conducción irregular aumenta el consumo. Si se permanece atento al tráfico, se puede evitar acelerar y frenar con frecuencia. Mantener una distancia suficiente respecto al vehículo precedente ayuda a conducir de forma previsor.

### Evitar acelerar a fondo

A velocidades excesivamente altas aumenta la resistencia a la rodadura y la aerodinámica y, con ello, la fuerza necesaria para mover el vehículo. No circule nunca a la velocidad máxima del vehículo.

### Tener en cuenta la presión de los neumáticos

Una presión de los neumáticos demasiado baja no solo propicia el desgaste de estos, sino que aumenta su resistencia a la rodadura y, con ello, el consumo. Utilice neumáticos con resistencia a la rodadura optimizada.

Adapte la presión de los neumáticos a la carga:

- Tenga en cuenta los datos que figuran en el adhesivo de la presión de los neumáticos → pág. 375.
- Sistema de control de los neumáticos → pág. 382
- Sistema de control de la presión de los neumáticos → pág. 385

### Utilizar aceite de motor sintético antifricción

Los aceites del motor completamente sintéticos de baja viscosidad disminuyen la resistencia a la fricción en el motor y se distribuyen mejor y más rápido, especialmente en caso de arranque en frío del motor.

## ⚠ ADVERTENCIA

Si se circula a una velocidad elevada sin guardar una distancia de seguridad suficiente, se pueden producir accidentes y lesiones graves o mortales.

- Adapte siempre la velocidad y la distancia de seguridad respecto al vehículo precedente en función de las condiciones de visibilidad, climatológicas, de la calzada y del tráfico.

## Rodaje del motor de combustión

Un motor de combustión nuevo debe someterse a un rodaje durante los primeros 1500 km (aprox. 1000 mi). Todas las piezas móviles deberían poder sincronizarse. Durante las primeras horas de funcionamiento, la fricción interna del motor de combustión es mucho mayor que posteriormente.

### Hasta los 1000 km (aprox. 600 mi)

- No acelere a fondo.
- No haga funcionar el motor de combustión a más de 2/3 de su régimen máximo.
- No circule con remolque.

### De los 1000 a los 1500 km (aprox. 600 a 1000 mi)

1. Vaya aumentando paulatinamente la velocidad y el régimen del motor.

El estilo de conducción durante los primeros 1500 km (aprox. 1000 mi) también influye en la calidad del motor de combustión. También después se aconseja circular a regímenes moderados del motor, sobre todo cuando este esté frío, para reducir su desgaste y aumentar el kilometraje.



Los neumáticos y las pastillas de freno nuevos tienen que someterse a un rodaje con cuidado.

## ⚠ AVISO

Circular a un régimen demasiado bajo puede provocar un mayor desgaste del motor y daños en el mismo.

- No circule a un régimen demasiado bajo.
- Reduzca de marcha cuando el motor de combustión deje de girar correctamente.



Si se somete el motor de combustión nuevo a un rodaje adecuado, aumentará su vida útil y, al mismo tiempo, se reducirá el consumo de aceite del mismo.

## Recomendación de marcha



Fig. 155 En la pantalla del cuadro de instrumentos: recomendación de marcha.

- (A) Marcha engranada actualmente
- (B) Marcha recomendada que se debería engranar

En función del equipamiento del vehículo, en la pantalla del cuadro de instrumentos puede mostrarse una recomendación durante la conducción con el número de la marcha que convendría elegir para ahorrar combustible → fig. 155.

*Vehículos con cambio automático:* Para ello, el cambio se deberá encontrar en el programa Tiptronic.

Si se tiene engranada la marcha óptima, no aparecerá ninguna recomendación. Se mostrará la marcha que esté engranada en ese momento.

### ⚠ ATENCIÓN

La recomendación de marcha es solo una función auxiliar y no puede sustituir la atención ni la responsabilidad del conductor. Si se selecciona una marcha inadecuada para la situación en cuestión, se pueden producir accidentes y lesiones.

- Elija siempre la marcha adecuada para la situación en cuestión, p. ej., al adelantar o en tramos montañosos.

### Información relativa a la limpieza del filtro de partículas

La gestión del motor detecta si el filtro de partículas está próximo a saturarse y contribuye a la regeneración del mismo recomendando la marcha óptima. Para ello es posible que sea necesario circular de manera excepcional con un régimen elevado del motor → pág. 332.

 Seleccionando la marcha óptima se puede ahorrar combustible.

 La indicación de la marcha recomendada se apaga al pisar el pedal del embrague en los vehículos con cambio manual o al abandonar la posición Tiptronic en los vehículos con cambio automático. <

## Estilo de conducción económico

Con un estilo de conducción adecuado se reducen el consumo, la contaminación del medio ambiente y el desgaste del motor, de los frenos y de los neumáticos. A continuación encontrará algunos consejos beneficiosos para el medio ambiente y para su bolsillo.

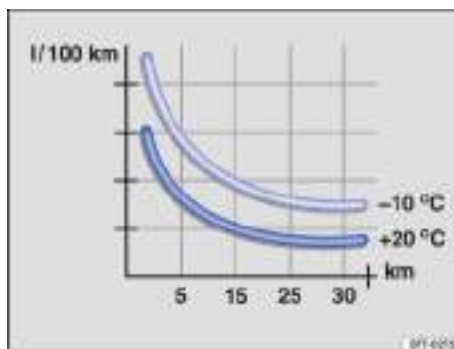

Fig. 156 Consumo de combustible en l/100 km a dos temperaturas ambiente diferentes.

### Aprovechar la inercia

*Vehículos con cambio automático:* Cuando se circula con el perfil de conducción Eco seleccionado y la palanca selectora en la posición D sin pisar el acelerador ni el freno, el vehículo rueda (se desliza por inercia) sin consumir apenas energía.

### Cambiar de marcha ahorrando energía

Cambiar pronto a una marcha superior cuando el régimen del motor haya alcanzado las 2000 rpm ahorra energía. No apure las marchas y evite regímenes elevados.

- *Vehículos con cambio manual:* Inmediatamente después de iniciar la marcha, cambie de 1ª a 2ª marcha.
- *Vehículos con cambio automático:* Acelere despacio y evite pisar a fondo el acelerador (kick-down).
- Tenga en cuenta la recomendación de marcha → pág. 188.
- Utilice el perfil de conducción **ECO** en la medida de lo posible.

### Reducir el ralentí

Emprenda la marcha inmediatamente y con un régimen bajo del motor. En aquellas situaciones en las que se prevea un tiempo de parada largo (p. ej., en

un atasco o un paso a nivel), no deje el motor al ralentí, sino apáguelo.

En los vehículos con el sistema Start-Stop activado, el motor puede apagarse automáticamente en los procesos de detención y en las fases de parada del vehículo.

### Repostar con moderación

Un depósito de combustible lleno hasta el borde aumenta el peso del vehículo. Con la mitad o tres cuartos del depósito es suficiente, sobre todo para trayectos urbanos.

### Evitar trayectos cortos

Cuando el motor está frío, consume mucho combustible. La temperatura de servicio óptima no se alcanza hasta haber recorrido algunos kilómetros (millas). A temperaturas ambiente muy bajas, p. ej., en invierno, el consumo es más alto de lo normal → fig. 156. Planifique los trayectos de forma eficiente desde el punto de vista económico y combine trayectos cortos.

### Realizar un mantenimiento periódico

El mantenimiento periódico es indispensable para una conducción económica y aumenta la vida útil del vehículo.

### Retirar el peso innecesario

Si antes de salir se vacía el maletero de, p. ej., cadenas para nieve o asientos para niños que no se utilizan, se puede reducir el consumo.

Para mantener la resistencia aerodinámica del vehículo lo más baja posible, retire los accesorios exteriores cuando ya no los necesite.

### Ahorrar energía

El alternador, que es accionado por el motor, genera energía para los consumidores de confort como el climatizador, la ventilación o el parabrisas y la luneta térmicos. Ahorrar energía es sencillo, p. ej.:

- Cuando las temperaturas exteriores sean altas, ventile el habitáculo antes de emprender la marcha y circule un rato con las ventanillas abiertas. Conecte entonces el climatizador, y no antes.
- Desconecte los consumidores de confort cuando hayan cumplido su cometido.

### AVISO

Cuando el vehículo desciende una pendiente con la posición neutral **N** seleccionada, la caja de cambios no se lubrica. Como consecuencia, el cambio automático puede sobrecalentarse y sufrir daños.

- No deje rodar el vehículo con la posición neutral **N** seleccionada, sobre todo cuando el motor esté apagado.



Los concesionarios Volkswagen le pueden proporcionar más información acerca del mantenimiento correcto del vehículo y acerca de piezas de recambio, p. ej., unos neumáticos nuevos, especialmente eficientes desde el punto de vista energético.



En los vehículos que cuentan, en función del equipamiento, con una gestión de cilindros activa (ACT), se pueden desactivar automáticamente algunos cilindros del motor si la situación de marcha no requiere demasiada potencia. Mientras los cilindros están desactivados, no se inyecta combustible en los mismos, con lo que se reduce el consumo total de combustible.

## Circular con el vehículo cargado

Para conseguir unas propiedades de marcha adecuadas con el vehículo cargado, tenga en cuenta lo siguiente:

- Coloque todo el equipaje de manera segura → pág. 303.
- Acelere con especial cuidado y precaución.
- Evite frenazos y maniobras bruscas.
- Frene con más antelación de lo habitual.
- Dado el caso, tenga en cuenta la información relativa al portaequipajes de techo → pág. 321.
- Dado el caso, tenga en cuenta la información relativa a la conducción con remolque → pág. 312.

### ADVERTENCIA

Un desplazamiento de la carga podría mermar gravemente la estabilidad y la seguridad del vehículo y alargar la distancia de frenado en una frenada a fondo o de emergencia. Esto puede ocasionar accidentes y que se produzcan lesiones graves o mortales.

- Fije la carga correctamente para evitar que se desplace.
- Fije los objetos pesados con correas de amarre o cintas de sujeción adecuadas.
- Encastre bien los respaldos del asiento trasero y, dado el caso, los asientos traseros regulables.

## Circular con el portón trasero abierto

Circular con el portón trasero abierto resulta especialmente peligroso. Fije correctamente todos los objetos y el portón trasero abierto, y tome las medidas oportunas para reducir la entrada de gases de escape tóxicos en el vehículo.

### ⚠ ADVERTENCIA

Si se circula con el portón trasero desbloqueado o abierto, podrían caerse del vehículo los objetos que no estuvieran fijados e impactar contra los usuarios de la vía que circulen por detrás. Esto podría provocar un accidente y lesiones graves o mortales.

- Circule siempre con el portón trasero cerrado.
- Coloque todos los objetos en el maletero de manera segura.
- Conduzca siempre con cuidado y de forma especialmente previsor.
- Evite frenazos y maniobras bruscas, pues el portón trasero abierto podría moverse de forma incontrolada.
- Si lleva un portaequipajes montado en el portón trasero, desmóntelo siempre junto con la carga cuando tenga que circular con el portón abierto.

### ⚠ ADVERTENCIA

Los objetos que sobresalen del maletero modifican la longitud del vehículo y, en determinadas circunstancias, pueden poner en peligro a otros usuarios de la vía. Esto podría provocar un accidente y lesiones graves o mortales.

- Tenga en cuenta las disposiciones legales.
- Cuando transporte objetos que sobresalgan del maletero, señálicelos correspondientemente para advertir a otros usuarios de la vía.
- No utilice nunca el portón trasero para aprisionar o fijar objetos.

### ⚠ ADVERTENCIA

Los gases de escape del motor contienen, entre otras sustancias, monóxido de carbono, un gas tóxico, incoloro e inodoro. Si se circula con el portón trasero abierto, pueden entrar gases de escape tóxicos en el habitáculo y causar la pérdida del conocimiento, una intoxicación por monóxido de carbono, accidentes y lesiones graves o mortales.

- Para evitar la entrada de gases de escape tóxicos, circule siempre con el portón trasero cerrado.

- Cierre todas las ventanillas.
- Cierre el techo de cristal.
- Desconecte la recirculación de aire.
- Abra todos los difusores de aire del tablero de instrumentos.
- Seleccione la velocidad más alta del ventilador.
- Siempre que sea posible, transporte la carga con el portón cerrado.

### ⓘ AVISO

Con el portón trasero abierto varían la altura y, dado el caso, la longitud del vehículo. Si se conduce de forma descuidada, se pueden producir daños en el vehículo.

- Tenga en cuenta estos cambios en las medidas exteriores cuando, p. ej., atraviere un paso subterráneo.

## Circular por vías inundadas

Para evitar dañar el vehículo al circular, p. ej., por vías inundadas, tenga en cuenta lo siguiente:

- El agua no deberá superar en ningún caso el borde inferior de la carrocería → ⚠.
- Avance a velocidad de peatón.
- No detenga nunca el vehículo en el agua ni circule marcha atrás ni apague el motor.
- Los vehículos que circulan en dirección contraria forman olas que pueden elevar tanto el nivel del agua para el propio vehículo que no sea posible atravesar el agua de forma segura.
- Siempre que atraviere agua, desconecte manualmente el sistema Start-Stop → pág. 163.

### ⚠ ADVERTENCIA

Tras atravesar agua, barro, fango, etc., puede que la capacidad de frenado quede mermada y que la distancia de frenado aumente porque los discos y las pastillas de freno estén mojados o incluso congelados en invierno. Esto puede provocar la pérdida del control del vehículo, accidentes y lesiones graves o mortales.

- Frene con precaución varias veces para secar los frenos y liberarlos de hielo.
- En las maniobras de frenado, no ponga en peligro a otros usuarios de la vía y respete las disposiciones legales.
- Evite frenazos inmediatamente después de atravesar agua.



## AVISO

Al atravesar zonas con agua pueden dañarse gravemente componentes del vehículo, como el sistema electrónico.

- No atravesie nunca agua salada.
- Enjuague inmediatamente con agua dulce las piezas del vehículo que hayan entrado en contacto con agua salada.
- Evite que los componentes electrónicos entren en contacto con agua.

## Utilización del vehículo en otros países y continentes

### Disposiciones de homologación

El vehículo ha sido fabricado para un determinado país y cumple los requisitos y las disposiciones de homologación vigentes en dicho país en el momento de la fabricación del vehículo → .

 Si va a utilizar el vehículo temporalmente o por un breve periodo de tiempo en el extranjero, tenga en cuenta las indicaciones correspondientes.

### Normas de seguridad y disposiciones

En algunos países rigen normas de seguridad y disposiciones especiales que puede que el vehículo no cumpla. Antes de realizar un viaje al extranjero, Volkswagen recomienda informarse en uno de sus concesionarios acerca de las disposiciones legales vigentes en el país de destino.

### Venta en el extranjero

Si va a vender el vehículo en otro país o lo va a utilizar en otro país durante un largo periodo de tiempo, tenga en cuenta las disposiciones legales vigentes en el país en cuestión.

En algunos casos será necesario montar o desmontar posteriormente determinados equipamientos, así como desactivar determinadas funciones. Asimismo pueden verse afectados los conjuntos y tipos de servicios. Esto puede ocurrir especialmente cuando se va a utilizar el vehículo en otra región climática durante un largo periodo de tiempo.

### Funcionamiento del sistema de infotainment

Dadas las diferentes bandas de frecuencias existentes en el mundo, el sistema de infotainment montado de fábrica podría no funcionar en otro país.

 Volkswagen no se hace responsable de los daños que sufra el vehículo por un combustible

de poca calidad, trabajos insuficientes o una disponibilidad escasa de recambios originales.

 Volkswagen no se hace responsable si el vehículo no cumple los requisitos legales vigentes en otros países y continentes o si solo los cumple en parte.

## ADVERTENCIA

La densidad del aire disminuye a medida que aumenta la altura. Debido a esta menor densidad del aire, la potencia del motor puede reducirse y, en caso de funcionamiento prolongado a una altura muy elevada, pueden dañarse algunos componentes del vehículo. Una reducción de la potencia del motor puede provocar accidentes, p. ej., en los adelantamientos, y causar lesiones graves o mortales.

- Infórmese en un taller especializado debidamente cualificado antes de viajar al extranjero, especialmente a altitudes superiores a los 3000 m (aprox. 9843 ft) sobre el nivel del mar. Volkswagen recomienda un concesionario Volkswagen.

# Sistemas de asistencia al conductor

## Información relativa a los sensores

### Introducción al tema

En función del equipamiento, el vehículo dispone de diversos sistemas de asistencia al conductor que aumentan el confort durante la conducción. Estos sistemas utilizan en parte sensores o cámaras (en adelante, también "sistema de sensores") que no siempre son visibles.

Los sensores y las cámaras registran el entorno del vehículo ópticamente mediante ondas ultrasónicas o de radar.

#### Sistema de sensores montado

En función del equipamiento, el sistema de sensores puede incluir los siguientes componentes:

- Sensor de radar en la parte delantera del vehículo
- Sensores de radar en la parte trasera del vehículo
- Cámara detrás del parabrisas
- Sensores de ultrasonido en la parte delantera del vehículo
- Sensores de ultrasonido en la parte trasera del vehículo

 Encontrará la información sobre la ubicación de los mismos en los cuadros generales del vehículo → pág. 8.



### ADVERTENCIA

Los sistemas de asistencia al conductor no pueden sustituir la atención de este y únicamente funcionan dentro de los límites correspondientes. Los sistemas de asistencia al conductor no pueden detectar todas las situaciones de marcha, y es posible que no reaccionen o adviertan, o lo hagan con retraso o inoportunamente. Si no presta la debida atención, existe el peligro de que se produzcan accidentes y lesiones graves y mortales.

- Permanezca siempre atento y no confíe exclusivamente en el sistema. El conductor es siempre el responsable de todas las tareas propias de la conducción.
- Tenga en cuenta los límites del sistema de sensores y de los demás sistemas.

- Adapte siempre la velocidad y la distancia respecto al vehículo precedente en función de las condiciones de visibilidad, climatológicas, de la calzada y del tráfico.
- Esté siempre preparado para anular o interrumpir intervenciones automáticas.
- Tenga en cuenta las indicaciones de la pantalla del cuadro de instrumentos y actúe conforme a las mismas si la situación del tráfico lo permite.
- No utilice los sistemas de asistencia al conductor si sospecha que presentan algún problema o daño.

### Limitaciones del sistema de sensores

 Tenga en cuenta , al principio de este capítulo, en la página 192.

#### Limitaciones de los sensores de radar

Los sistemas de asistencia al conductor que utilizan los sensores de radar pueden reaccionar inesperadamente, con retraso o no reaccionar en absoluto en las siguientes situaciones:

- En trayectos con condiciones climatológicas adversas, como lluvia intensa, nieve o neblina de agua intensa.
- En trayectos con obras, túneles o estaciones de peaje.
- En trayectos con curvas, p. ej., por carreteras de montaña.
- Ante cambios de rasante o bajadas.
- En trayectos campo a través.
- En aparcamientos cubiertos.
- En vías con objetos de metal integrados, p. ej., vías de tren o de tranvía.
- En vías con gravilla suelta.
- En situaciones de marcha complejas, p. ej., en las isletas de canalización del tráfico.
- Si los componentes de la zona de los sensores de radar reciben algún golpe violento, p. ej., en un accidente por alcance.
- Si los sensores de radar están cubiertos, sucios, desajustados o dañados.

#### Limitaciones de la cámara situada detrás del parabrisas

Los sistemas de asistencia al conductor que utilizan la cámara situada detrás del parabrisas pueden reac-

cionar inesperadamente, con retraso o no reaccionar en absoluto en las siguientes situaciones:

- Ante cambios de rasante o bajadas.
- En tramos en obras.
- En trayectos campo a través.
- En trayectos con condiciones climatológicas adversas, como lluvia intensa, nieve, niebla o neblina de agua intensa, y la calzada en mal estado.
- En caso de sol bajo, oscuridad o deslumbramiento por los vehículos que circulan en sentido contrario.
- Si la cámara no está disponible temporalmente debido a una exposición directa y prolongada a la radiación solar o a altas temperaturas ambiente.
- Si el campo de visión de la cámara está cubierto, sucio o dañado.
- Si la cámara se ha desajustado.

#### Reacción con retraso

Cuando el sistema de sensores está expuesto a condiciones ambientales que perjudican su funcionamiento, puede que los sistemas de asistencia al conductor detecten este hecho con retraso. Por ello, puede que se muestren con retraso las limitaciones de funcionamiento que pudiera haber al inicio de la marcha y durante la misma.

#### Limitaciones en determinadas situaciones de marcha



Fig. 157 Tramo en curva.

El sistema de sensores siempre mide en línea recta. Por ello, en las curvas pronunciadas puede que se detecten vehículos erróneamente o que no se detecten vehículos que circulen por delante.



Fig. 158 Vehículo estrecho.

Aquellos vehículos que circulen fuera de la zona del sensor a poca distancia de su vehículo, como las motocicletas, no pueden ser detectados.



Fig. 159 Cambio de carril.

Los vehículos que cambien al carril por el que usted circula a muy poca distancia delante de su vehículo no pueden ser detectados. Esto también es válido para aquellos vehículos con accesorios que sobresalgan.

#### Limitaciones específicas del sistema

Además de las limitaciones del sistema de sensores, cada sistema de asistencia al conductor tiene otras limitaciones inherentes a la función. Tenga también estas en cuenta:

- Control de cruceo adaptativo (ACC) → pág. 199
- Regulación anticipativa de la velocidad → pág. 203
- Asistente de frenada de emergencia (Front Assist) → pág. 206
- Asistente de aviso de salida del carril (Lane Assist) → pág. 208
- Asistente de conducción (Travel Assist) → pág. 210
- Asistente para emergencias (Emergency Assist) → pág. 213
- Asistente de cambio de carril (Side Assist) → pág. 215

## Regulador de velocidad

### Introducción al tema

El regulador de velocidad ayuda a mantener constante una velocidad ajustada por usted.

#### Rango de velocidades

El regulador de velocidad está disponible cuando se circula marcha adelante a una velocidad superior a los 20 km/h (15 mph) aprox.

### Conducir con el regulador de velocidad

La velocidad guardada se puede exceder en todo momento, p. ej., para adelantar. La regulación se interrumpe durante la aceleración y se retoma a continuación con la velocidad que esté guardada.

### Indicaciones en la pantalla

Cuando el regulador de velocidad está conectado, en la pantalla del cuadro de instrumentos se muestra la velocidad guardada y el estado del regulador.

En función de la situación de marcha en cuestión y de la versión del cuadro de instrumentos, se encienden los siguientes testigos de control:



El regulador de velocidad está conectado.



El regulador de velocidad está conectado y la regulación está activa.



El regulador de velocidad está conectado y la regulación está activa.

Cuando el regulador de velocidad no está regulando, los testigos de control se muestran en pequeño o en gris.

Si no hay ninguna velocidad guardada, en la pantalla del cuadro de instrumentos aparece --- en vez de la velocidad.

### Cambiar de marcha

En cuanto se pisa el pedal del embrague se interrumpe la regulación y se retoma una vez realizado el cambio de marcha.

### Bajar pendientes

El vehículo no puede mantener la velocidad guardada en todas las situaciones de marcha. Está siempre preparado para frenar el vehículo.

1. Reduzca de marcha antes de descender tramos de montaña largos.

Así aprovechará el freno motor y solicitará menos los frenos.

### ⚠ ADVERTENCIA

Si no es posible circular manteniendo una distancia de seguridad suficiente y una velocidad constante, la utilización del regulador de velocidad puede provocar un accidente y se pueden producir lesiones graves y mortales.

- Adapte siempre la velocidad y la distancia respecto al vehículo precedente en función de las condiciones de visibilidad, climatológicas, de la calzada y del tráfico. El conductor es siempre el responsable de la velocidad a la que circula.

- No utilice nunca el regulador de velocidad en caso de tráfico denso, si no dispone de distancia suficiente, en tramos escarpados, con muchas curvas o resbaladizos p. ej., en caso de nieve, hielo, lluvia o gravilla suelta, ni en vías inundadas.

- No utilice nunca el regulador de velocidad campo a través ni en vías que no sean de piso firme. <

## Manejar el regulador de velocidad

📖 Tenga en cuenta ⚠ al principio de este capítulo, en la página 193.



Fig. 160 Lado izquierdo del volante multifunción (variante 1).



Fig. 161 Lado izquierdo del volante multifunción (variante 2).

### Conectar

1. Pulse la tecla

No hay ninguna velocidad guardada. Todavía no tiene lugar la regulación.

## Iniciar la regulación

1. Durante la marcha, pulse la tecla **SET**.  
El regulador de velocidad guarda y regula la velocidad actual.

## Ajustar la velocidad

Mientras el regulador de velocidad regula, se puede ajustar la velocidad guardada:

- + 1 km/h (1 mph): Pulse la tecla **RES**.
- 1 km/h (1 mph): Pulse la tecla **SET**.
- + 10 km/h (5 mph): Pulse la tecla **+**.  
*Volante, variante 2:* O bien, deslice el dedo de abajo arriba por encima de la tecla.  
La primera vez que se acciona, la velocidad aumenta hasta el siguiente paso de 10 (km/h) o 5 (mph).
- 10 km/h (5 mph): Pulse la tecla **-**.  
*Volante, variante 2:* O bien, deslice el dedo de arriba abajo por encima de la tecla.  
La primera vez que se acciona, la velocidad se reduce hasta el siguiente paso de 10 (km/h) o 5 (mph).

Para modificar ininterrumpidamente la velocidad guardada, mantenga presionada la tecla **+** o **-**.

El vehículo adapta la velocidad actual acelerando o dejando de acelerar. El vehículo no frena de forma activa.

## Interrumpir la regulación

1. Pulse brevemente la tecla **CNCL** o **🚫**.  
**O bien:** pise el pedal del freno.  
La velocidad permanece guardada.

## Retomar la regulación

1. Pulse la tecla **RES**.  
El regulador de velocidad retoma la velocidad guardada y la regula.

### ADVERTENCIA

Si utiliza por descuido una velocidad guardada con anterioridad o si esta es excesiva para las condiciones actuales de la calzada, del tráfico o climatológicas, existe peligro de accidente. Como consecuencia se pueden producir lesiones graves o mortales.



- Antes de retomar la regulación de la velocidad, compruebe si la velocidad guardada es adecuada para las condiciones actuales de la calzada, del tráfico o climatológicas.
- Desconecte el regulador de velocidad cuando ya no lo necesite.

## Desconectar



1. Pulse prolongadamente la tecla **🚫**.  
El regulador de velocidad se desconecta y se borra la velocidad guardada.

## Cambiar al limitador de velocidad

1. Pulse la tecla **🚫**.
2. Seleccione el limitador de velocidad en la pantalla del cuadro de instrumentos.  
El regulador de velocidad se desconecta.

 En función del equipamiento, la tecla **🚫** se encuentra en el volante multifunción o la palanca de los intermitentes. 

## Problemas y soluciones

 **Tenga en cuenta** , al principio de este capítulo, en la página 193.

### Avería en el regulador de velocidad

Funcionamiento anómalo. El testigo de control se enciende en amarillo.

1. Desconecte el regulador de velocidad y acuda a un taller especializado debidamente cualificado. Volkswagen recomienda un concesionario Volkswagen.

### Avería en el regulador de velocidad

Funcionamiento anómalo. El testigo de control se enciende en blanco. También se enciende el testigo de advertencia central amarillo .

1. Desconecte el regulador de velocidad y acuda a un taller especializado debidamente cualificado. Volkswagen recomienda un concesionario Volkswagen.

## La regulación se interrumpe automáticamente

- Ha pisado el pedal del embrague durante un tiempo prolongado.
- El vehículo ha superado durante un tiempo prolongado la velocidad guardada.
- No hay seleccionada ninguna relación de marchas para marcha adelante.
- Ha intervenido algún sistema de asistencia a la frenada, p. ej., el ASR o el ESC.
- El asistente de frenada de emergencia (Front Assist) ha frenado el vehículo.
- Si el problema persiste, desconecte el regulador de velocidad y acuda a un taller especializado de-

bidamente cualificado. Volkswagen recomienda un concesionario Volkswagen.

## Limitador de velocidad

### Introducción al tema

El limitador de velocidad ayuda a no sobrepasar una velocidad guardada por usted.

#### Rango de velocidades

El limitador de velocidad está disponible en trayectos marcha adelante a partir de los 30 km/h (20 mph) aprox.

#### Conducir con el limitador de velocidad

La limitación de velocidad se puede interrumpir en todo momento pisando el pedal del acelerador a fondo, más allá del punto de resistencia. En cuanto se excede la velocidad guardada, parpadea el testigo de control verde y puede que suene una señal acústica de advertencia. La velocidad permanece guardada.

La regulación se activa de nuevo automáticamente en cuanto se circula a una velocidad inferior a la guardada.

#### Indicaciones en la pantalla

Cuando el limitador de velocidad está conectado, en la pantalla del cuadro de instrumentos se muestra la velocidad guardada y el estado del sistema.

En función de la situación de marcha en cuestión y de la versión del cuadro de instrumentos, se encienden los siguientes testigos de control:



El limitador de velocidad está conectado.



El limitador de velocidad está conectado y la regulación está activa.



El limitador de velocidad está conectado y la regulación está activa.

Cuando el limitador de velocidad no está regulando, los testigos de control se muestran en pequeño o en gris.

#### Bajar pendientes

El vehículo no puede mantener la velocidad guardada en todas las situaciones de marcha. Esté siempre preparado para frenar el vehículo.

1. Reduzca de marcha antes de descender tramos de montaña largos.

Así aprovechará el freno motor y solicitará menos los frenos.

### ADVERTENCIA

Utilizar el limitador de velocidad con condiciones climatológicas adversas es peligroso y puede provocar accidentes y lesiones graves o mortales.

- Adapte siempre la velocidad a las condiciones de visibilidad, climatológicas, de la calzada y del tráfico. El conductor es siempre el responsable de la velocidad a la que circula.
- No conduzca a gran velocidad si no es necesario.
- No utilice nunca el limitador de velocidad en trayectos resbaladizos, p. ej., por aquaplaning, nieve, hielo u hojarasca.
- Para evitar que se regule la velocidad sin que así se desee, desconecte siempre el limitador de velocidad cuando no lo necesite.

### Manejar el limitador de velocidad

Tenga en cuenta  al principio de este capítulo, en la página 196.



Fig. 162 Lado izquierdo del volante multifunción (variante 1).



**Fig. 163** Lado izquierdo del volante multifunción (variante 2).

#### Conectar

1. Pulse la tecla .
 

No hay ninguna velocidad guardada. Todavía no tiene lugar la regulación.

#### Iniciar la regulación

1. Durante la marcha, pulse la tecla .
 

La velocidad actual se guarda como velocidad límite.

#### Ajustar la velocidad

Se puede ajustar la velocidad guardada:

- + 1 km/h (1 mph): Pulse la tecla .
- 1 km/h (1 mph): Pulse la tecla .
- + 10 km/h (5 mph): Pulse la tecla .
 

*Volante, variante 2:* O bien, deslice el dedo de abajo arriba por encima de la tecla. La primera vez que se acciona, la velocidad aumenta hasta el siguiente paso de 10 (km/h) o 5 (mph).
- 10 km/h (5 mph): Pulse la tecla .
 

*Volante, variante 2:* O bien, deslice el dedo de arriba abajo por encima de la tecla. La primera vez que se acciona, la velocidad se reduce hasta el siguiente paso de 10 (km/h) o 5 (mph).

Para modificar ininterrumpidamente la velocidad guardada, mantenga presionada la tecla o .

#### Interrumpir la regulación

1. Pulse la tecla o .
 

La velocidad permanece guardada.

#### Retomar la regulación

1. Pulse la tecla .

#### Desconectar

1. Pulse prolongadamente la tecla .
 

El limitador de velocidad se desconecta y se borra la velocidad guardada.

#### Cambiar a otros sistemas de asistencia al conductor

En función del equipamiento, puede cambiar a los siguientes sistemas de asistencia al conductor:

- Regulador de velocidad
- Control de crucero adaptativo (ACC)

1. Pulse la tecla .
2. Seleccione el sistema deseado en la pantalla del cuadro de instrumentos.

El limitador de velocidad se desconecta.

- En función del equipamiento, la tecla se encuentra en el volante multifunción o la palanca de los intermitentes. <

## Problemas y soluciones

**Tenga en cuenta** , al principio de este capítulo, en la página 196.

#### La regulación se interrumpe automáticamente

Hay una avería o un defecto.

1. Apague el motor y vuelva a ponerlo en marcha.
2. Si el problema persiste, desconecte el limitador de velocidad y acuda a un taller especializado debidamente cualificado. Volkswagen recomienda un concesionario Volkswagen.

Por motivos de seguridad, el limitador de velocidad solo se desconecta por completo cuando el conductor deja de pisar el acelerador en algún momento o desconecta el sistema manualmente.

#### No se puede iniciar la regulación

El perfil de conducción seleccionado no permite que comience la regulación.

1. Seleccione otro perfil y repita el procedimiento. <

# Control de cruceo adaptativo (ACC)

## Introducción al tema

El control de cruceo adaptativo (ACC = Adaptive Cruise Control) mantiene constante una velocidad ajustada por usted. Cuando el vehículo se acerca a un vehículo que circula por delante, el ACC adapta la velocidad automáticamente y mantiene así la distancia ajustada por usted.

### Cómo saber si el vehículo dispone de ACC

El vehículo dispone de ACC si se pueden realizar ajustes para este sistema en el menú de los asistentes del sistema de infotainment.

### Rango de velocidades

Puede ajustar una velocidad de entre 30 km/h (20 mph) y 210 km/h (130 mph). En función del equipamiento y del país, la velocidad máxima ajustable puede ser inferior.

### Conducir con el ACC

Puede anular la regulación del ACC en todo momento. Si frena, se interrumpe la regulación. Si acelera, se interrumpe la regulación durante el tiempo que dure la aceleración y se retoma a continuación con la velocidad ajustada.

Si se lleva un remolque enganchado, el ACC regula con menor dinamismo.

### Solicitud de intervención del conductor



Si la desaceleración automática del ACC no es suficiente o se han alcanzado los límites del sistema, el ACC le solicita frenar adicionalmente mediante un mensaje en el cuadro de instrumentos. Además se enciende el testigo de advertencia rojo y suena una advertencia acústica. ¡Tome el control del vehículo y esté preparado para frenar!

### ADVERTENCIA

El ACC no puede sustituir la atención del conductor y únicamente funciona dentro de los límites del sistema. El ACC no puede detectar todas las situaciones de marcha, y es posible que no reaccione, o que lo haga con retraso o inoportunamente. Si no presta la debida atención, existe el peligro de que se produzcan accidentes y lesiones graves o mortales.

- Permanezca siempre atento y no confíe exclusivamente en el sistema. El conductor es siempre

el responsable de todas las tareas propias de la conducción.

- Tenga en cuenta las limitaciones del sistema → pág. 199.
- Adapte siempre la velocidad y la distancia respecto al vehículo precedente en función de las condiciones de visibilidad, climatológicas, de la calzada y del tráfico.
- Tome inmediatamente el control del vehículo cuando se le solicite intervenir en la pantalla del cuadro de instrumentos o si el ACC no reduce la velocidad lo suficiente.
- Frene cuando el vehículo ruede sin que así se desee, por ejemplo, tras solicitarse la intervención del conductor.

## Situaciones de marcha especiales

📖 **Tenga en cuenta** ⚠️, al principio de este capítulo, en la página 198.

Las funciones que se describen a continuación están disponibles en función del equipamiento, aunque no en todos los países.

### Regulación anticipativa de la velocidad

Si el vehículo está equipado con el sistema de detección de señales de tráfico y un sistema de infotainment con función de navegación, el ACC puede adaptar la velocidad de forma previsor a las limitaciones de velocidad detectadas y al trazado de la vía.

### Adelantamientos

Cuando conecta el intermitente izquierdo (o el derecho si se circula por la izquierda) para adelantar, el ACC acelera el vehículo y reduce la distancia respecto al vehículo precedente sin superar la velocidad ajustada por usted.

Si el ACC no detecta ningún vehículo que circule por delante tras cambiar de carril, acelera el vehículo hasta alcanzar la velocidad ajustada.

### Tráfico denso con paradas intermitentes

Si el vehículo está equipado con cambio automático, el ACC puede frenarlo hasta detenerlo y mantenerlo detenido. El ACC permanece activo y en la pantalla del cuadro de instrumentos aparece durante unos segundos ACC listo para arrancar.

*Vehículos con asistente de conducción (Travel Assist):* puede prolongar este tiempo si no suelta el volante.

Mientras el ACC permanezca activo, el vehículo reiniciará la marcha automáticamente en cuanto el vehi-



culo precedente la inicie si no se ha detectado ningún obstáculo.

Prolongar o activar de nuevo la función de inicio automático de la marcha:

1. Pulse la tecla **(RES)**.

**O bien:** *Vehículos con asistente de conducción (Travel Assist):* Agarre de nuevo el volante.

Iniciar la marcha una vez desactivada la función de inicio automático de la marcha y una vez se ha alejado el vehículo que circula por delante:

1. Pulse la tecla **(RES)**.

**O bien:** pise brevemente el pedal del acelerador.

El ACC no permanece activo en los siguientes casos:

- La fase de detención dura varios minutos.
- Se abre una puerta del vehículo.
- Se desconecta el encendido.

### **⚠ ADVERTENCIA**

Si en la pantalla del cuadro de instrumentos aparece el mensaje **ACC listo para arrancar** y el vehículo precedente se pone en movimiento, su vehículo iniciará la marcha automáticamente. Dado el caso, es posible que no se detecten obstáculos que pudiera haber en la vía. Esto puede provocar accidentes y lesiones graves.

- Compruebe la vía antes de cada inicio de la marcha y, en caso necesario, frene usted el vehículo.

**Función para evitar adelantamientos por la derecha (o por la izquierda en caso de circulación por la izquierda)**



**Fig. 164** En la pantalla del cuadro de instrumentos: vehículo detectado que circula más lentamente que el propio por el carril izquierdo (representación esquemática).

*Vehículos con función para evitar adelantamientos por la derecha:* Cuando el ACC detecta un vehículo que circula más lentamente que el suyo por el carril izquierdo (o por el derecho si se circula por la iz-

quierda), el ACC frena suavemente, dentro de las limitaciones del sistema, y puede evitar así un adelantamiento no permitido. La función está activa a partir de una velocidad de 80 km/h (50 mph) aprox.

*Vehículos sin función para evitar adelantamientos por la derecha:* Interrumpa la regulación en vías de varios carriles cuando otros vehículos circulen más lentos por el carril de adelantamiento. <

## **Limitaciones del ACC**

📖 **Tenga en cuenta** ⚠, al principio de este capítulo, en la página 198.

### **Limitaciones del sistema de sensores**

El ACC detecta las situaciones de marcha mediante sensores de radar y de ultrasonido integrados en la parte frontal del vehículo, así como una cámara montada detrás del parabrisas. El alcance del sensor de radar es de 120 m (400 ft) aprox.

### **⚠ ADVERTENCIA**

Si utiliza el ACC en situaciones de marcha fuera de los límites del sistema, se pueden producir accidentes y lesiones graves, y podría cometer infracciones legales.

- Tenga en cuenta las limitaciones del sistema de sensores → pág. 192 e interrumpa la regulación en dichas situaciones.

### **Objetos no detectables**

El ACC solamente detecta vehículos que se mueven en el mismo sentido o que están detenidos. No se detectan:

- Personas
- Animales
- Vehículos que circulan en sentido contrario o que se cruzan transversalmente
- Otros obstáculos inmóviles

### **Vehículos detenidos**

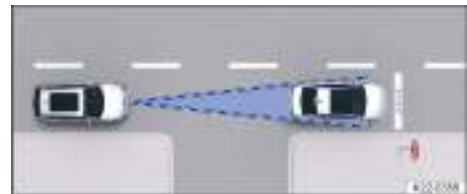

**Fig. 165** Vehículo detenido.

El ACC reacciona de forma limitada ante vehículos que estén detenidos cuando se circula a velocidades

inferiores a 60 km/h (37 mph) aprox. Para ello, el ACC tiene que haber detectado que hay un vehículo detenido y, dentro de las limitaciones del sistema, poder frenar el propio vehículo de forma confortable detrás de dicho vehículo. El ACC no realiza ninguna frenada de emergencia → fig. 165.

La función de reacción ante vehículos detenidos está disponible en función del equipamiento, aunque no en todos los países.

## Conectar y desconectar el ACC

📖 Tenga en cuenta ⚠️ al principio de este capítulo, en la página 198.



Fig. 166 Lado izquierdo del volante multifunción (variante 1).



Fig. 167 Lado izquierdo del volante multifunción (variante 2).

### Conectar

1. Pulse la tecla . El ACC aún no regula.

### Iniciar la regulación

1. Durante la marcha hacia adelante, pulse la tecla **SET**.

El ACC guarda la velocidad actual y mantiene la distancia ajustada. Si la velocidad actual está fuera del rango de velocidades predefinido, el ACC ajusta la velocidad mínima si se circula lentamente o la máxima si se circula rápidamente.

Además, se activa la regulación antipatinaje en aceleración (ASR) y se desactiva el ESC Sport.

En función de la situación de marcha en cuestión y de la versión del cuadro de instrumentos, se encienden los siguientes testigos de control:

El ACC está regulando.

El ACC está regulando, no se detecta ningún vehículo por delante.

El ACC está regulando, no se detecta ningún vehículo por delante.

El ACC está regulando, se ha detectado un vehículo por delante.

El ACC está regulando, se ha detectado un vehículo por delante.

Cuando el ACC no regula, los testigos de control están encendidos en gris o apagados.

### Interrumpir la regulación

1. Pulse brevemente la tecla .

**O bien:** pise el pedal del freno.

Se enciende el testigo de control correspondiente a la situación de marcha en cuestión; la velocidad y la distancia permanecen guardadas.

Si se desconecta la regulación antipatinaje en aceleración (ASR), la regulación se interrumpe automáticamente.

### Retomar la regulación

1. Pulse la tecla **RES**.

El ACC toma la velocidad y la distancia ajustadas por último. En la pantalla del cuadro de instrumentos se muestra la velocidad ajustada y se enciende el testigo de control correspondiente a la situación de marcha.



### Desconectar

1. Pulse prolongadamente la tecla . Se borra la velocidad ajustada.



## Cambiar al limitador de velocidad

1. Pulse la tecla .
2. Seleccione el limitador de velocidad en la pantalla del cuadro de instrumentos.

El ACC se desconecta.

 En función del equipamiento, la tecla  se encuentra en el volante multifunción o la palanca de los intermitentes.

## Ajustar el ACC



 **Tenga en cuenta** , al principio de este capítulo, en la página 198.

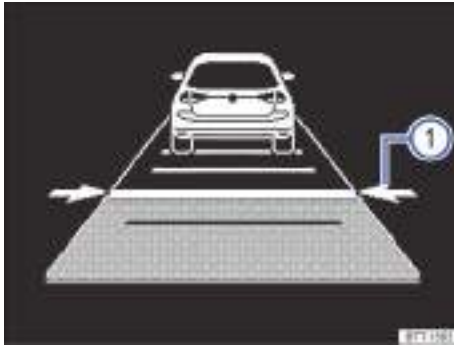

### Ajustar la distancia



**Fig. 168** En la pantalla del cuadro de instrumentos: distancia ajustada durante la regulación (representación esquemática).

Se puede ajustar la distancia en 5 niveles, de muy corta a muy amplia:

1. Pulse la tecla .
2. Pulse la tecla  o .

*Volante, variante 2:* O bien, deslice un dedo en vertical por encima de la zona de teclas  a  o .

**O bien:** pulse la tecla  tantas veces como sean necesarias hasta ajustar la distancia deseada.





En la pantalla del cuadro de instrumentos se muestra el nivel ajustado → **fig. 168** . Tenga en cuenta las disposiciones legales sobre la distancia mínima de seguridad del país en cuestión.

En el sistema de infotainment, en el menú de los asistentes, puede ajustar si desea que la regulación comience con la distancia ajustada al final del trayecto o con una distancia preajustada.

Cuando el ACC no regula, la distancia ajustada y el vehículo no aparecen destacados en la pantalla del cuadro de instrumentos.

### Ajustar la velocidad

Puede ajustar la velocidad guardada, dentro del rango de velocidades predefinido, mediante las teclas del volante multifunción como sigue:

- + 1 km/h (1 mph): Pulse la tecla  solo mientras el ACC esté regulando.
- 1 km/h (1 mph): Pulse la tecla  solo mientras el ACC esté regulando.
- + 10 km/h (5 mph): Pulse la tecla .  
*Volante, variante 2:* O bien, deslice el dedo de abajo arriba por encima de la tecla. La primera vez que se acciona, la velocidad aumenta hasta el siguiente paso de 10 (km/h) o 5 (mph).
- 10 km/h (5 mph): Pulse la tecla .  
*Volante, variante 2:* O bien, deslice el dedo de arriba abajo por encima de la tecla. La primera vez que se acciona, la velocidad se reduce hasta el siguiente paso de 10 (km/h) o 5 (mph).

Para modificar ininterrumpidamente la velocidad guardada, mantenga presionada la tecla correspondiente.

### ADVERTENCIA

El ACC no detecta correctamente todas las situaciones de marcha. Si no se respeta la distancia mínima respecto al vehículo precedente o si la diferencia de velocidad entre ambos vehículos es tan grande que el ACC no puede reducir la velocidad lo suficiente, existe peligro de colisión por alcance. Como consecuencia se pueden producir lesiones graves o mortales.

- Esté siempre preparado para frenar usted mismo el vehículo.
- Para anular la regulación de la velocidad y la distancia, pise el pedal del acelerador. En este caso, el ACC no frena automáticamente.
- Respete las disposiciones del país correspondiente relativas a la distancia mínima de seguridad.
- En caso de lluvia, nieve o mala visibilidad, ajuste siempre una distancia mayor.

### Ajustar el comportamiento de regulación

Se puede ajustar una regulación más dinámica del ACC:



- *Vehículos con selección del perfil de conducción:*  
Ajuste el perfil de conducción deseado.

— *Vehículos sin selección del perfil de conducción:*

Ajuste el programa de conducción deseado en el sistema de infotainment, en el menú de los asistentes.

 Algunos ajustes se pueden guardar en las cuentas de usuario de la función de personalización y pueden cambiar automáticamente al cambiar de cuenta de usuario.

## Problemas y soluciones

 **Tenga en cuenta**  **al principio de este capítulo, en la página 198.**

 **ACC no disponible**

El testigo de control se enciende en amarillo. Además, aparece un mensaje al respecto en la pantalla del cuadro de instrumentos.

- El sensor de radar está sucio. Limpie el sensor de radar → pág. 408.
- La visibilidad del sensor de radar se encuentra mermada por factores meteorológicos, p. ej., nieve, o por restos de detergente o algún recubrimiento. Limpie el sensor de radar → pág. 408.
- La visibilidad del sensor de radar se encuentra mermada por accesorios, soportes de matrícula con marcos embellecedores o adhesivos. Deje libre la zona alrededor del sensor de radar → pág. 416.
- El sensor de radar se ha desajustado o dañado, p. ej., a causa de algún daño en la parte frontal del vehículo. Compruebe si hay algún daño visible → pág. 416.
- Hay una avería o un defecto. Apague el motor y vuelva a ponerlo en marcha.
- Se han realizado trabajos de pintura o modificaciones estructurales en la parte frontal del vehículo → pág. 417.
- No se está utilizando el emblema original de Volkswagen. Volkswagen recomienda utilizar recambios y accesorios originales Volkswagen, que se pueden adquirir en los concesionarios de la marca.
- Si el problema persiste, acuda a un taller especializado debidamente cualificado. Volkswagen recomienda un concesionario Volkswagen.

**El ACC no funciona de la manera esperada**

- El sensor de radar está sucio. Limpie el sensor de radar → pág. 408.

- Los sensores de ultrasonido están sucios, cubiertos o dañados. Limpie los sensores de ultrasonido → pág. 408.

Deje libre la zona alrededor de los sensores de ultrasonido y compruebe si hay algún daño visible → pág. 416.

- Se exceden los límites del sistema → pág. 199.
- ◀ — Los frenos se han sobrecalentado, la regulación se ha interrumpido automáticamente. Espere a que se enfríen los frenos y compruebe de nuevo el funcionamiento.
- Si el problema persiste, acuda a un taller especializado debidamente cualificado. Volkswagen recomienda un concesionario Volkswagen.

 En función de la anomalía de la que se trate, puede mostrarse información adicional en Estado del vehículo → pág. 62.

**No se puede iniciar la regulación**

Asegúrese de que se cumplan los siguientes requisitos:

- *Vehículos con cambio manual:* Está engranada una marcha adelante superior a la 1ª y se circula a una velocidad de 25 km/h (16 mph) como mínimo.
- *Vehículos con cambio automático:* Está engranada una relación de marchas hacia delante.
- Las luces de freno del vehículo funcionan perfectamente.
- Las luces de freno del remolque conectado eléctricamente funcionan perfectamente.
- El ESC no está regulando.
- El pedal del freno no está pisado.

**Ruidos inusuales durante la frenada automática**

Estos ruidos son normales y no son indicio de ninguna anomalía. ▶

## Regulación anticipativa de la velocidad

### Introducción al tema

La regulación anticipativa de la velocidad adapta la velocidad a las limitaciones de velocidad detectadas y al trazado de la vía, p. ej., curvas, cruces, rotondas, etc.

La regulación anticipativa de la velocidad es una función adicional del ACC y utiliza el sistema de detección de señales de tráfico y los datos de navegación del sistema de infotainment.

La regulación anticipativa de la velocidad está disponible en función del equipamiento, aunque no en todos los países.



### ADVERTENCIA

La regulación anticipativa de la velocidad no puede sustituir la atención del conductor y únicamente funciona dentro de los límites del sistema. La regulación anticipativa de la velocidad no puede detectar todas las velocidades máximas vigentes, y es posible que no reaccione, o que lo haga con retraso o inoportunamente. Si no presta la debida atención, existe el peligro de que se produzcan accidentes y lesiones graves o mortales.

- Esté siempre atento y no confíe exclusivamente en el sistema. El conductor es siempre el responsable de la velocidad guardada.
- Tenga en cuenta las limitaciones del sistema → pág. 203.
- Adapte siempre la velocidad a las condiciones de visibilidad, climatológicas, de la calzada y del tráfico.
- Utilice siempre datos de navegación actuales.
- Tenga siempre en cuenta la velocidad máxima permitida.
- Tenga en cuenta que la velocidad regulada por el sistema quizás no se corresponda con su estilo de conducción.

 Tenga también en cuenta las limitaciones y las indicaciones del ACC.

### Limitaciones de la regulación anticipativa de la velocidad

 Tenga en cuenta , al principio de este capítulo, en la página 202.

Además de las limitaciones del sistema de detección de señales de tráfico y de las limitaciones del ACC, la regulación anticipativa de la velocidad tiene las siguientes limitaciones inherentes al sistema:

- La regulación anticipativa de la velocidad solo reconoce aquellas señales de tráfico que muestran una limitación de velocidad. La regulación anticipativa de la velocidad no tiene en cuenta, sobre todo, las normas de prioridad de paso ni los semáforos.

- Las señales de tráfico que muestran indirectamente una limitación de velocidad, p. ej., las señales de entrada a poblaciones, solo se reconocen en base a los datos de navegación.
- En las vías que no estén incluidas en los datos de navegación, o que estén incluidas con poca exactitud, la regulación anticipativa de la velocidad no está disponible.
- Si se avisa de una limitación de velocidad en base a los datos de navegación sin que la detecte el sistema de detección de señales de tráfico, se ajustará la velocidad avisada a la última velocidad guardada.
- La regulación anticipativa de la velocidad no puede regular velocidades inferiores a la velocidad mínima → pág. 198.

### Funcionamiento limitado

En las siguientes situaciones puede ocurrir que la regulación anticipativa de la velocidad no modifique la velocidad, o que lo haga con retraso o inesperadamente:

- Hay una avería en el sistema de detección de señales de tráfico. En la pantalla del cuadro de instrumentos no se muestra ninguna limitación de velocidad .
- No se detectan señales de tráfico o no correctamente.
- Los datos de navegación no son actuales.
- Circula sin guía al destino.
- Abandona la ruta calculada por la navegación.
- No se puede determinar correctamente la posición del vehículo porque el GPS no suministra datos precisos.

### Activar la regulación anticipativa de la velocidad

 Tenga en cuenta , al principio de este capítulo, en la página 202.

Usted puede ajustar a qué incidencias debe reaccionar el vehículo:



- Reacción al trazado de la vía
- Reacción a velocidades permitidas

En el sistema de infotainment:

1. Abra el menú de los asistentes.
2. Seleccione el control de cruceo adaptativo (ACC).
3. Realice el ajuste deseado.

Si ha activado al menos una incidencia, al conectar el ACC, también se activará automáticamente la regulación anticipativa de la velocidad.

## Conducir con la regulación anticipativa de la velocidad

 Tenga en cuenta  al principio de este capítulo, en la página 202.

### Conducir con guía al destino

Si conduce con guía al destino, la regulación anticipativa de la velocidad adapta la velocidad a la ruta introducida.

### Conducir sin guía al destino

Si conduce sin guía al destino, la regulación anticipativa de la velocidad adapta la velocidad a la ruta más probable.

### Indicaciones en la pantalla

En cuanto el sistema reconozca una limitación de velocidad o reduzca la velocidad en base al trazado de la vía, aparecerá un aviso en la pantalla del cuadro de instrumentos. Este aviso indicará el motivo y la velocidad a la que regulará el vehículo.



Regulación a causa de una limitación de velocidad



Regulación a causa del trazado de la vía

En caso de regulación a causa de una limitación de velocidad, la velocidad detectada se guardará como nueva velocidad deseada. En caso de regulación a causa del trazado de la vía, a continuación el vehículo volverá a acelerar y se regulará la velocidad que estaba guardada.

Las velocidades indicadas para las curvas dependen del perfil de conducción → pág. 174.

### Interrumpir la adaptación de la velocidad

Durante el aviso:

1. Pulse la tecla **[RES]**.

Durante la regulación:

1. Pulse la tecla **[SET]**.

### Adaptar la velocidad anunciada

La velocidad anunciada solo se podrá adaptar en caso de regulación por una limitación de velocidad.

**+ 1 km/h (1 mph):** Pulse la tecla **[RES]** solo mientras regule el ACC.

**- 1 km/h (1 mph):** Pulse la tecla **[SET]** solo mientras regule el ACC.

**+ 10 km/h (5 mph):** Pulse la tecla **[+]**.

*Volante, variante 2:* O bien, deslice el dedo de abajo arriba por encima de la tecla.

La primera vez que se acciona, la velocidad aumenta hasta el siguiente paso de 10 (km/h) o 5 (mph).

**- 10 km/h (5 mph):** Pulse la tecla **[-]**.

*Volante, variante 2:* O bien, deslice el dedo de arriba abajo por encima de la tecla

La primera vez que se acciona, la velocidad se reduce hasta el siguiente paso de 10 (km/h) o 5 (mph).

Si adapta excesivamente la velocidad indicada, se interrumpe la regulación anticipativa de la velocidad.





Cuando se detecta una limitación de velocidad, la regulación anticipativa de la velocidad también adapta la velocidad guardada aunque el ACC esté desconectado. Sin embargo no se regula.



Si en una autovía deja de limitarse la velocidad, se guarda automáticamente la velocidad recomendada como velocidad deseada. Sin embargo, si para una autovía sin limitación de velocidad ya se había guardado anteriormente una velocidad superior, se toma esta en vez de la velocidad recomendada.

## Problemas y soluciones

 Tenga en cuenta  al principio de este capítulo, en la página 202.

**Se muestra un mensaje indicando que la regulación anticipativa de la velocidad no está disponible actualmente o no se ofrece en su país.**

1. Si se muestra este mensaje durante bastante tiempo y la regulación anticipativa de la velocidad está disponible en su país, acuda a un taller especializado debidamente cualificado. Volkswagen recomienda un concesionario Volkswagen.



En función de la anomalía de la que se trate, puede mostrarse información adicional en Estado del vehículo → pág. 42.

# Asistente de frenada de emergencia (Front Assist)

## Introducción al tema

El asistente de frenada de emergencia (Front Assist) puede detectar un riesgo de colisión en la parte delantera y advertir al respecto. Además, el sistema puede ayudar a frenar y provocar una frenada automática.

El Front Assist puede ayudar a evitar accidentes, pero no reemplazar la atención del conductor.

El Front Assist solo funciona dentro de las limitaciones del sistema. El momento de la advertencia varía en función de la situación del tráfico y del comportamiento del conductor.

### Funciones

En función del equipamiento y del país, el Front Assist incluye las siguientes funciones avanzadas:

- Sistema de detección de peatones

Las funciones mencionadas están activas automáticamente cuando el Front Assist está conectado.

### Objetos detectables

En función del equipamiento y del país, el Front Assist puede detectar los siguientes objetos:

- Vehículos
- Vehículos de dos ruedas
- Peatones

### Conducir con el Front Assist

Usted puede interrumpir las intervenciones automáticas del sistema en los frenos moviendo el volante o pisando el acelerador.

### Frenada automática

El Front Assist puede decelerar el vehículo hasta detenerlo por completo. A continuación el vehículo no se retendrá de forma permanente. ¡Pise el pedal del freno!

Durante una frenada automática el pedal del freno ofrece más resistencia.

## ⚠ ADVERTENCIA

El Front Assist no puede sustituir la atención del conductor y únicamente funciona dentro de los límites del sistema. El Front Assist no puede detectar todas las situaciones de marcha, y es posible que no reaccione, o que lo haga con retraso o ino-

portunamente. Si no presta la debida atención, existe el peligro de que se produzcan accidentes y lesiones graves y mortales.

- Permanezca siempre atento y no confíe exclusivamente en el sistema. El conductor es siempre el responsable de todas las tareas propias de la conducción.
- Tenga en cuenta las limitaciones del sistema → pág. 206.
- Adapte siempre la velocidad y la distancia respecto al vehículo precedente en función de las condiciones de visibilidad, climatológicas, de la calzada y del tráfico.
- En caso necesario, considere la posibilidad de interrumpir las intervenciones automáticas del Front Assist.
- Si el Front Assist emite una advertencia, frene el vehículo inmediatamente o esquive el obstáculo, en función de las circunstancias del tráfico.
- Si no está seguro de las funciones de las que dispone el vehículo en función del equipamiento y del país, infórmese en un taller especializado debidamente cualificado antes de emprender la marcha. Volkswagen recomienda un concesionario Volkswagen.

## Niveles de advertencia y asistencia a la frenada

📖 Tenga en cuenta ⚠, al principio de este capítulo, en la página 205.

### Rangos de velocidades

El Front Assist asiste al máximo en los siguientes rangos de velocidades:

- Reacción ante vehículos: entre 5 km/h (3 mph) y 250 km/h (155 mph) aprox.
- Reacción ante vehículos de dos ruedas: entre 5 km/h (3 mph) y 250 km/h (155 mph) aprox.
- Reacción ante peatones: entre 5 km/h (3 mph) y 65 km/h (40 mph) aprox.

La ayuda puede consistir en un preaviso, una advertencia severa, una frenada automática o una intervención en los frenos. Además puede mostrarse una advertencia de la distancia.

### Factores relevantes

El Front Assist reacciona a los objetos mencionados y en un rango de velocidades determinado en función de los siguientes factores:

- Tipo de objeto

- Sentido del movimiento del objeto
- Velocidad del objeto
- Velocidad del vehículo

Por lo tanto, el margen de funcionamiento puede estar limitado si el vehículo se acerca muy rápidamente a un objeto y, por ello, queda poco tiempo para reaccionar.

Además, no en todas las situaciones se suceden todos los niveles de advertencia. En función de la velocidad, no tiene lugar, p. ej., un preaviso o una advertencia severa, sino directamente una frenada automática para proteger lo mejor posible el objeto detectado.

#### Advertencia de la distancia



El Front Assist detecta si existe un peligro para la seguridad por circular demasiado cerca del vehículo precedente.

El testigo de control se enciende. ¡Aumente la distancia!

#### Preaviso



El Front Assist detecta una posible colisión y prepara el vehículo para una posible frenada de emergencia.

Suena una advertencia acústica y se enciende el testigo de advertencia rojo. ¡Frene o desvíe la trayectoria!

#### Advertencia severa

Si usted no reacciona ante el preaviso, el sistema puede provocar un breve tirón de frenado para avisar del inminente peligro de colisión. ¡Frene o desvíe la trayectoria!

#### Frenada automática

El Front Assist puede frenar el vehículo automáticamente aumentando progresivamente la fuerza de frenado. Al reducirse la velocidad, se pueden reducir también las consecuencias de un accidente.

#### Asistencia a la frenada

Si el Front Assist advierte que usted no frena lo suficiente en caso de peligro de colisión, puede incrementar la fuerza de frenado y ayudar así a evitar la colisión. El sistema solo intervendrá en los frenos mientras usted pise el pedal del freno con fuerza.

## Limitaciones del Front Assist

📖 **Tenga en cuenta** ⚠️, al principio de este capítulo, en la página 205.

#### Limitaciones del sistema de sensores

El Front Assist detecta las situaciones de marcha mediante un sensor de radar situado en la parte frontal del vehículo. El alcance del sensor de radar es de 120 m (400 ft) aprox.



Tenga en cuenta las limitaciones del sensor de radar → pág. 192. ¡Esté siempre atento y, en caso necesario, intervenga usted mismo!

#### Tras poner el vehículo en funcionamiento



Inmediatamente después de poner el vehículo en funcionamiento o tras volver a conectar el sistema, el Front Assist no está disponible o solo lo está de forma limitada. Durante este tiempo, en la pantalla del cuadro de instrumentos se enciende el testigo de control blanco.

#### Objetos no detectables

El Front Assist no puede reaccionar, o puede que lo haga con retraso, ante los siguientes objetos:

- Vehículos que circulen en sentido contrario o que se crucen transversalmente.
- Peatones que estén detenidos o se muevan en sentido contrario. Sin el sistema de detección de peatones, por norma general no reacciona ante personas.
- Ciclistas que estén detenidos, se aproximen en sentido contrario o se crucen.
- Peatones y ciclistas que no se detecten como tales, p. ej., por estar tapados total o parcialmente.

#### Funcionamiento limitado

Además de en las situaciones mencionadas en el apartado de las limitaciones del sistema de sensores, el Front Assist no puede reaccionar, o es posible que lo haga con retraso o inoportunamente, en las siguientes situaciones, por ejemplo:

- Circulando marcha atrás.
- Si el ESC está regulando.
- Si el perfil de conducción **Offroad** (en función del equipamiento) está conectado.
- Si el ESC Sport (en función del equipamiento) está conectado → pág. 238.
- Si varias luces de freno del vehículo están averiadas.
- Si varias luces de freno del vehículo o del remolque conectado eléctricamente están averiadas.



- Si se acelera mucho el vehículo o se pisa el acelerador a fondo.
- En situaciones de tráfico confusas, p. ej., si el vehículo precedente frena o gira bruscamente.
- Si hay una avería en el Front Assist.

### Desconectar el Front Assist

Por causas del sistema, el Front Assist no es apropiado para las siguientes situaciones, en las que deberá desconectarlo → :



- Si se circula con el vehículo fuera de la red de carreteras públicas, p. ej., campo a través o en un circuito de carreras.
- Si se remolca el vehículo o se carga en otro medio de transporte.
- Si se tapa el sensor de radar con algún accesorio, p. ej., un faro adicional.
- Si el sensor de radar está averiado.
- Si los componentes de la zona del sensor de radar reciben algún golpe violento, p. ej., en un accidente por alcance.
- Si el sistema interviene varias veces inoportunamente.

### ADVERTENCIA

Si utiliza el Front Assist en las situaciones mencionadas, pueden producirse accidentes y lesiones graves o mortales.

- Desconecte el Front Assist en las situaciones mencionadas.

## Manejar el Front Assist

 **Tenga en cuenta** , al principio de este capítulo, en la página 205.

Tras conectar el encendido, el Front Assist y la función de preaviso (en función del país) se conectan automáticamente.

 Sin embargo, el Front Assist no estará disponible, o solo de forma limitada, mientras el testigo de control blanco esté encendido.

Volkswagen recomienda dejar el Front Assist, la advertencia de la distancia y la función de preaviso siempre conectados. Excepciones → pág. 206.



### Conectar y desconectar

El Front Assist, cuyo estado de conexión se puede ver, se puede conectar y desconectar.

En la pantalla del cuadro de instrumentos:

1. Pulse la tecla .

2. Conecte o desconecte el Front Assist.

 En función del equipamiento, la tecla  se encuentra en el volante multifunción o la palanca de los intermitentes.

En el sistema de infotainment:

1. Abra el menú de los asistentes.
2. Conecte o desconecte el Front Assist en el submenú correspondiente.



Cuando desconecta el Front Assist, también se desconectan la función de preaviso y la advertencia de la distancia. En la pantalla del cuadro de instrumentos se enciende el testigo de control amarillo.



### Ajustar la advertencia de la distancia y la función de preaviso

En función del equipamiento y del país, con el Front Assist conectado puede realizar los siguientes ajustes en el menú de los asistentes del sistema de infotainment:

- Conectar y desconectar la advertencia de la distancia
- Conectar y desconectar la función de preaviso
- Ajustar el momento de la advertencia para el preaviso

 Algunos ajustes se pueden guardar en las cuentas de usuario de la función de personalización y pueden cambiar automáticamente al cambiar de cuenta de usuario.

## Problemas y soluciones

 **Tenga en cuenta** , al principio de este capítulo, en la página 205.



### Front Assist conectándose

El testigo de control se enciende en blanco.

- El Front Assist no está disponible temporalmente o lo está de forma limitada. Tras un breve trayecto en línea recta, el Front Assist está disponible y el testigo de control se apaga. Si el vehículo no se mueve, el testigo permanece encendido.

### El Front Assist no está disponible, el sensor de radar no tiene suficiente visibilidad

- El sensor de radar está sucio. Limpie el sensor de radar → pág. 408.
- La visibilidad del sensor de radar se encuentra mermada por factores meteorológicos, p. ej., nie-

ve, o por restos de detergente o algún recubrimiento. Limpie el sensor de radar → pág. 408.

- La visibilidad del sensor de radar se encuentra mermada por accesorios, soportes de matrícula con marcos embellecedores o adhesivos. Deje libre la zona alrededor del sensor de radar → pág. 416.
- El sensor de radar se ha desajustado o dañado, p. ej., a causa de algún daño en la parte frontal del vehículo. Compruebe si hay algún daño visible → pág. 416.
- Se han realizado trabajos de pintura o modificaciones estructurales en la parte frontal del vehículo → pág. 417.
- No se está utilizando el emblema original de Volkswagen. Volkswagen recomienda utilizar recambios y accesorios originales Volkswagen, que se pueden adquirir en los concesionarios de la marca.
- Si el problema persiste, desconecte el Front Assist y acuda a un taller especializado debidamente cualificado. Volkswagen recomienda un concesionario Volkswagen.

#### El Front Assist no funciona de la manera esperada o interviene varias veces de forma inoportuna

- El sensor de radar está sucio. Limpie el sensor de radar → pág. 408.
- Se exceden los límites del sistema → pág. 206.
- Si el problema persiste, desconecte el Front Assist y acuda a un taller especializado debidamente cualificado. Volkswagen recomienda un concesionario Volkswagen.

## Asistente de aviso de salida del carril (Lane Assist)

### Introducción al tema

El asistente de aviso de salida del carril (Lane Assist) ayuda al conductor a mantener el vehículo en su carril dentro de sus limitaciones. Esta función no es apropiada ni ha sido diseñada para mantener automáticamente el vehículo en el carril.

Cuando el vehículo se aproxima demasiado a una línea de delimitación del carril detectada, el Lane Assist advierte al conductor corrigiendo la dirección. El conductor puede anular dicha corrección de la dirección en todo momento.

### Rango de velocidades

El Lane Assist está listo para regular, dentro de sus limitaciones, a velocidades superiores a 60 km/h (35 mph) aprox. si detecta líneas de delimitación del carril (estado activo).

### ADVERTENCIA

El Lane Assist no puede sustituir la atención del conductor y únicamente funciona dentro de los límites del sistema. El Lane Assist no puede detectar todas las situaciones de marcha, y es posible que no reaccione, o que lo haga con retraso o inoportunamente. Si no presta la debida atención, existe el peligro de que se produzcan accidentes y lesiones graves o mortales.

- Permanezca siempre atento y no confíe exclusivamente en el sistema. El conductor es siempre el responsable de mantener el vehículo en su carril.
- Tenga en cuenta las limitaciones del sistema → pág. 208.
- Adapte siempre la velocidad y la distancia respecto al vehículo precedente en función de las condiciones de visibilidad, climatológicas, de la calzada y del tráfico.
- Mantenga las manos siempre en el volante para estar preparado para controlar la dirección en todo momento.
- Anule inmediatamente cualquier intervención inoportuna del sistema moviendo el volante.
- Tenga en cuenta las indicaciones de la pantalla del cuadro de instrumentos y actúe conforme a las mismas si la situación del tráfico lo permite.

### Limitaciones del Lane Assist

📖 Tenga en cuenta ⚠️, al principio de este capítulo, en la página 208.

#### Limitaciones del sistema de sensores

El Lane Assist detecta las líneas de delimitación del carril mediante una cámara montada detrás del parabrisas.

📷 Tenga en cuenta las limitaciones de la cámara → pág. 192. ¡Esté siempre atento y, en caso necesario, intervenga usted mismo!

#### Líneas de delimitación del carril que no se detectan o no correctamente

El Lane Assist no detecta correctamente todas las líneas de delimitación del carril. Si no se detectan las

líneas de delimitación del carril o se detectan otras equivocadamente como tales, es posible que el Lane Assist intervenga inoportunamente o no asista con su función reguladora. Además de en las situaciones mencionadas en el apartado de las limitaciones de la cámara, esto también puede ocurrir en las siguientes situaciones, por ejemplo:

- Si no hay líneas de delimitación del carril.
- Si el estilo de conducción es muy dinámico.
- Fuera de autopistas y carreteras en buen estado.
- Si la calzada está en mal estado, tiene determinadas estructuras o presenta objetos.
- En caso de reflejo o deslumbramiento.

Esté siempre atento, intervenga usted mismo en caso necesario y anule inmediatamente las intervenciones inoportunas del sistema. En caso necesario, desconecte temporalmente el Lane Assist.

### El Lane Assist no está listo para regular

El Lane Assist no está listo para regular en los siguientes casos (estado pasivo):

- Se circula a una velocidad inferior a 55 km/h (30 mph) aprox.
- El Lane Assist no detecta ninguna línea de delimitación del carril.
- En caso de carriles demasiado estrechos o curvas pronunciadas.
- Temporalmente si el estilo de conducción es muy dinámico.
- Si el intermitente está conectado antes de un cambio de carril manual.
- Si el conductor corrige una intervención del sistema.
- Si el conductor no reacciona a una solicitud de intervención.

## Conducir con el Lane Assist



📖 **Tenga en cuenta** ⚠️, al principio de este capítulo, en la página 208.

### Conectar y desconectar

En función del país en cuestión, el Lane Assist siempre se conecta cuando se conecta el encendido. Además, se puede conectar y desconectar manualmente y ver su estado de conexión.

En la pantalla del cuadro de instrumentos:

1. Pulse la tecla .
2. Conecte o desconecte el Lane Assist.

 En función del equipamiento, la tecla  se encuentra en el volante multifunción o la palanca de los intermitentes.

En el sistema de infotainment:

1. Abra el menú de los asistentes.
2. Conecte o desconecte el Lane Assist en el submenú correspondiente.

 Si el Lane Assist presenta una avería, puede que se desconecte automáticamente.

### Indicaciones en la pantalla

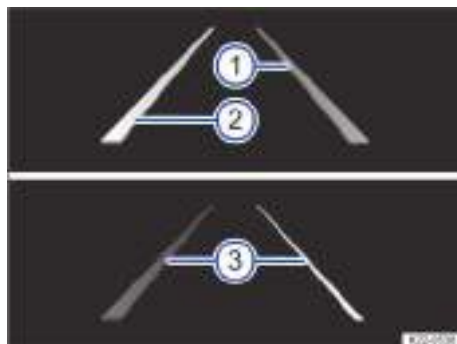

**Fig. 169** En la pantalla del cuadro de instrumentos: indicaciones del Lane Assist.

- ① Línea de delimitación del carril detectada. El sistema está listo para regular en el lado mostrado.
- ② Línea de delimitación del carril detectada. El sistema regula a modo de ayuda en el lado mostrado.
- ③ El sistema no está listo para regular en el lado mostrado (en función del equipamiento).

En función del equipamiento, también aparece una indicación en el Head-up-Display.

En función de la situación de marcha en cuestión y de la versión del cuadro de instrumentos, se enciende uno de los siguientes testigos de control:



El sistema está activo y listo para regular.



El sistema está activo y listo para regular.



El sistema está regulando (intervención correctiva en la dirección).



El sistema está regulando (intervención correctiva en la dirección).

Si no se enciende ningún testigo de control, el Lane Assist no está listo para regular en ninguno de los dos lados (estado pasivo) o está desconectado.

 Cuando el asistente de conducción (Travel Assist) está regulando activamente, el Lane Assist no interviene en la dirección ni muestra ninguna indicación.

#### Solicitud de intervención del conductor

Si no se produce ningún movimiento del volante, el Lane Assist le solicita que circule por el centro de su carril con una indicación en la pantalla del cuadro de instrumentos y advertencias acústicas.

Si usted no reacciona a esta solicitud, el Lane Assist pasa a un estado pasivo.

En función del equipamiento, se activa el asistente para emergencias (Emergency Assist).

Además, independientemente de los movimientos del volante, si la intervención correctiva en la dirección dura bastante tiempo, el sistema le solicita que circule por el centro de su carril con una indicación en la pantalla del cuadro de instrumentos y advertencias acústicas.

#### Vibración del volante

La siguiente situación puede provocar una vibración del volante:

- El sistema deja de detectar el carril mientras interviene corrigiendo mucho la dirección.

En el sistema de infotainment, en el menú de los asistentes, también puede seleccionar la opción **Vibración** o **Vibración del volante**. En este caso, si el vehículo cruza una línea de delimitación del carril detectada estando el Lane Assist activo, el volante vibra.

## Problemas y soluciones

 **Tenga en cuenta**  **al principio de este capítulo, en la página 208.**

#### Mensaje de avería, el Lane Assist no está disponible

En el cuadro de instrumentos se enciende un testigo de control. Además, aparece un mensaje al respecto en la pantalla del cuadro de instrumentos.

- El campo de visión de la cámara está sucio. Limpie el parabrisas → pág. 408.
- La visibilidad de la cámara se encuentra mermada por factores meteorológicos, p. ej., nieve, o por restos de detergente o algún recubrimiento. Limpie el parabrisas → pág. 408.
- La visibilidad de la cámara se encuentra mermada por accesorios o adhesivos. Deje libre la zona alre-

dedor del campo de visión de la cámara → pág. 416.

- La cámara se ha desajustado o dañado, p. ej., a causa de algún daño en el parabrisas. Compruebe si hay algún daño visible → pág. 416.
- La cámara se ha desactivado automáticamente debido a las altas temperaturas ambiente o a una exposición prolongada a la radiación solar. Cuando la cámara esté de nuevo disponible, también lo volverá a estar el Lane Assist. Apague el motor y vuelva a ponerlo en marcha.
- Hay una avería o un defecto. Apague el motor y vuelva a ponerlo en marcha.
- Si el problema persiste, acuda a un taller especializado debidamente cualificado. Volkswagen recomienda un concesionario Volkswagen.

 Tras conectar el encendido, pueden transcurrir unos segundos hasta que se detecte un fallo en el sistema.

 Cuando el Lane Assist no está disponible, tampoco lo está el Emergency Assist.

 Cuando el Lane Assist no está disponible, tampoco lo está el asistente de conducción (Travel Assist).

#### El sistema se comporta de manera diferente a la esperada

1. No monte ningún objeto en el volante. 

## Asistente de conducción (Travel Assist)

### Introducción al tema

Con el asistente de conducción (Travel Assist) y dentro de sus limitaciones, el vehículo puede mantener una distancia respecto al vehículo precedente preseleccionada por el conductor y permanecer en la posición preferida dentro del carril (función de guiado adaptativo en carril).

#### Cómo saber si el vehículo dispone de Travel Assist

El vehículo dispone de Travel Assist si el volante multifunción tiene la tecla .

### Rango de velocidades

Puede ajustar una velocidad de entre 30 km/h (20 mph) y 210 km/h (130 mph). Este rango puede variar en función del país.

### Limitaciones del Travel Assist

El Travel Assist detecta las situaciones de marcha con el mismo sistema de sensores que el control de cruceo adaptativo (ACC) y el asistente de aviso de salida del carril (Lane Assist).

 Tenga en cuenta las limitaciones e indicaciones del ACC y el Lane Assist. ¡Esté siempre atento y, en caso necesario, intervenga usted mismo!

### Conducir con el Travel Assist

Travel Assist regula automáticamente la velocidad y dirige el vehículo. Además, el Travel Assist puede, dentro de sus limitaciones, decelerar el vehículo hasta detenerlo detrás de otro que se detenga y volver a iniciar la marcha automáticamente.

Puede anular la regulación del Travel Assist en todo momento.

### Indicaciones en la pantalla



**Fig. 170** En la pantalla del cuadro de instrumentos: visualización con la regulación activa.

- 1 La función de guiado adaptativo en carril está activa.
- 2 Distancia ajustada, no se detecta ningún vehículo por delante.

En función del equipamiento, también aparece una indicación en el Head-up-Display.

En función del equipamiento, unos testigos de control indican el estado del sistema en la pantalla del cuadro de instrumentos:

 Travel Assist activo, control de cruceo adaptativo y función de guiado adaptativo en carril activos.



Travel Assist activo, control de cruceo adaptativo activo y función de guiado adaptativo en carril pasiva.

### Solicitud de intervención del conductor

Si retira las manos del volante, tras unos segundos el sistema le solicita que se haga cargo de la dirección con una indicación en la pantalla del cuadro de instrumentos y advertencias acústicas.

Si no reacciona a esta solicitud, el sistema le advierte provocando un breve tirón de frenado.

Además, en función del equipamiento, tensa brevemente su cinturón de seguridad.

A continuación se desactiva el Travel Assist.

En función del equipamiento, se activa el asistente para emergencias (Emergency Assist) en su lugar. Si el Emergency Assist no está disponible, el Travel Assist se desactiva.

### ADVERTENCIA

El Travel Assist no puede sustituir la atención del conductor y únicamente funciona dentro de los límites del sistema. El Travel Assist no puede detectar todas las situaciones de marcha, y es posible que no reaccione, o que lo haga con retraso o inoportunamente. Si no presta la debida atención, existe el peligro de que se produzcan accidentes y lesiones graves o mortales.

- Esté siempre atento y no confíe exclusivamente en el sistema. El conductor es siempre el responsable de todas las tareas propias de la conducción.
- Tenga en cuenta las limitaciones del ACC → pág. 199 y el Lane Assist → pág. 208.
- Adapte siempre la velocidad y la distancia respecto al vehículo precedente en función de las condiciones de visibilidad, climatológicas, de la calzada y del tráfico.
- Mantenga las manos siempre en el volante para estar preparado para controlar la dirección en todo momento.
- Tome inmediatamente el control del vehículo cuando se muestre una indicación al respecto en la pantalla del cuadro de instrumentos o si el Travel Assist no reduce la velocidad lo suficiente.
- Frene cuando el vehículo ruede sin que así se desee, por ejemplo, tras solicitarse la intervención del conductor.

## Manejar el Travel Assist

Tenga en cuenta  al principio de este capítulo, en la página 210.



Fig. 171 Lado izquierdo del volante multifunción (variante 1).



Fig. 172 Lado izquierdo del volante multifunción (variante 2).

### Conectar e iniciar la regulación

1. Mientras circula marcha adelante con el ACC conectado, pulse la tecla  del volante multifunción.

El vehículo cambia del ACC al Travel Assist.

En función de la situación de marcha en cuestión, el vehículo cambia al siguiente estado del Travel Assist:

- Si el ACC está regulando, el Travel Assist mantiene la velocidad actual y la distancia preajustada respecto al vehículo que circule por delante (estado pasivo).

Al mismo tiempo, si detecta marcas viales, mantiene el vehículo en el carril moviendo el volante (sistema activo).

- Si el ACC no está regulando, el Travel Assist se conecta, pero permanece desactivado.

1. Pulse la tecla .

El Travel Assist cambia al estado activo o pasivo en función de la situación de marcha en cuestión.

En la pantalla del cuadro de instrumentos se enciende el testigo de control correspondiente a dicha situación de marcha. Además, se muestra un mensaje.

### Interrumpir la regulación

1. Pulse brevemente la tecla .

**O bien:** pise el pedal del freno.

La distancia ajustada permanece guardada.

### Cambiar al ACC

1. Pulse la tecla  del volante multifunción.

El vehículo cambia del Travel Assist al estado del ACC correspondiente a la situación actual.

### Realizar otros ajustes

En lo demás, el Travel Assist se maneja como el ACC → pág. 201. 

## Problemas y soluciones

Tenga en cuenta  al principio de este capítulo, en la página 210.

### El Travel Assist no está disponible o no funciona de la manera esperada

El testigo de control se enciende en amarillo. Además, aparece un mensaje al respecto en la pantalla del cuadro de instrumentos.

- Hay una avería en los sensores. Compruebe las causas y soluciones que se describen en la información sobre el ACC o el Lane Assist.
- Hay una avería o un defecto. Apague el motor y vuelva a ponerlo en marcha.
- Se exceden los límites del sistema.
- Si el problema persiste, acuda a un taller especializado debidamente cualificado. Volkswagen recomienda un concesionario Volkswagen.

### Tome el control de la dirección

El testigo de advertencia se enciende en blanco, y se muestra un mensaje en la pantalla del cuadro de instrumentos.

Ha soltado el volante durante unos segundos.

1. Agarre el volante y tome el control del vehículo.



### Tome inmediatamente el control de la dirección

El testigo de advertencia se enciende en rojo, y se muestra un mensaje en la pantalla del cuadro de instrumentos. En función de la situación, se emite una advertencia acústica o vibra el volante.

Ha soltado el volante durante bastante tiempo, o se han alcanzado los límites del sistema.

1. Agarre inmediatamente el volante y tome el control del vehículo.

### El Travel Assist se desconecta automáticamente

— Vehículos sin asistente para emergencias (Emergency Assist):

Ha soltado el volante durante bastante tiempo.

— Hay una avería o un defecto. Apague el motor y vuelva a ponerlo en marcha.

— Si el problema persiste, acuda a un taller especializado debidamente cualificado. Volkswagen recomienda un concesionario Volkswagen.

### La regulación se interrumpe inesperadamente

— Ha encendido el intermitente.

## Asistente para emergencias (Emergency Assist)

### Introducción al tema

El asistente para emergencias (Emergency Assist) puede detectar si hay inactividad por parte del conductor y mantener automáticamente el vehículo en su carril, así como detenerlo por completo si es necesario. De este modo el sistema puede ayudar activamente a evitar un accidente o a reducir sus consecuencias.

### Limitaciones del asistente para emergencias (Emergency Assist)

El asistente para emergencias detecta las situaciones de marcha con el mismo sistema de sensores que el control de cruceo adaptativo (ACC) y el asistente de aviso de salida del carril (Lane Assist).

### ⚠ ADVERTENCIA

El asistente para emergencias no puede sustituir la atención del conductor y únicamente funciona dentro de los límites del sistema. El asistente para emergencias no puede detectar todas las situaciones de marcha, y es posible que no reaccione,

o que lo haga con retraso o inoportunamente.

Además, el asistente para emergencias no siempre puede evitar accidentes por sí mismo. Si no presta la debida atención, existe el peligro de que se produzcan accidentes y lesiones graves o mortales.

- Permanezca siempre atento y no confíe exclusivamente en el sistema. El conductor es siempre el responsable de todas las tareas propias de la conducción.
- Tenga en cuenta las limitaciones del ACC → pág. 199 y el Lane Assist → pág. 208.
- Adapte siempre la velocidad y la distancia respecto al vehículo precedente en función de las condiciones de visibilidad, climatológicas, de la calzada y del tráfico.
- Si el vehículo se comporta de manera diferente a la esperada, interrumpa la intervención del asistente para emergencias.

## Conducir con el asistente para emergencias (Emergency Assist)

📖 Tenga en cuenta ⚠, al principio de este capítulo, en la página 213.

### Conectar y desconectar

Al conectar el encendido, el asistente para emergencias está activado si se cumplen los siguientes requisitos:

- El asistente de aviso de salida del carril (Lane Assist) y el control de cruceo adaptativo (ACC) están conectados.
- Está engranada una relación de marchas hacia delante.
- El sistema ha detectado una línea de delimitación del carril a ambos lados del vehículo.



Cuando el Lane Assist no está disponible, tampoco lo está el Emergency Assist.

### Solicitud de intervención del conductor

Si el asistente para emergencias detecta que el conductor no realiza ninguna actividad, le solicita que tome el control del vehículo mediante advertencias acústicas y un tirón de frenado. Además, aparece un mensaje al respecto en la pantalla del cuadro de instrumentos.

Al mismo tiempo, en función del equipamiento, se activa la protección de ocupantes proactiva.

### Intervención del sistema

Si el conductor no reacciona, el sistema puede frenar el vehículo y mantenerlo en su carril. En la pantalla

del cuadro de instrumentos se enciende uno de los siguientes testigos de control:



El sistema está regulando.



El sistema está regulando.

Usted puede interrumpir la regulación en todo momento acelerando, frenando o moviendo el volante en función de la situación del tráfico.

Poco después de que el asistente para emergencias comience a regular activamente, se conectan los intermitentes de emergencia para advertir a otros usuarios de la vía.

Si la distancia de frenado que queda es suficiente, el sistema decelera el vehículo hasta detenerlo por completo en caso necesario.

En cuanto el vehículo se detiene, ocurre lo siguiente:

- Se conecta el freno de estacionamiento electrónico.
- En función del equipamiento, se realiza una llamada de emergencia.

## Problemas y soluciones

📖 **Tenga en cuenta** ⚠️, al principio de este capítulo, en la página 213.

**El sistema interviene inoportunamente o se comporta de manera diferente a la esperada**

Hay una avería o un defecto.

- Desconecte el asistente de aviso de salida del carril (Lane Assist).
- No utilice el asistente de conducción (Travel Assist).
- Acuda a un taller especializado debidamente cualificado y encargue una revisión del sistema. Volkswagen recomienda un concesionario Volkswagen.

## Asistente de cambio de carril (Side Assist)

### 📖 Introducción al tema

El asistente de cambio de carril (Side Assist) ayuda al conductor detectando la situación del tráfico detrás del vehículo.

Unos sensores de radar montados detrás de la cubierta del paragolpes trasero vigilan la zona situada detrás del vehículo. El sistema mide la distancia y la diferencia de velocidad respecto a otros vehículos e informa al conductor mediante señales ópticas en las carcasas de los retrovisores exteriores.

Utilice el Side Assist solamente en vías pavimentadas.

### Rango de velocidades

Una vez conectado, el Side Assist está activo a partir de una velocidad de 15 km/h (9 mph) aprox. El Side Assist se desconecta a velocidades inferiores a 10 km/h (6 mph) aprox.

### ⚠️ ADVERTENCIA

El Side Assist no puede sustituir la atención del conductor y únicamente funciona dentro de los límites del sistema. El Side Assist no puede detectar todas las situaciones de marcha ni todos los objetos del entorno, y es posible que no advierta, o que lo haga con retraso o inoportunamente. Si no presta la debida atención, existe el peligro de que se produzcan accidentes y lesiones graves o mortales.

- Esté siempre atento y no confíe exclusivamente en el sistema. El conductor es siempre el responsable de todas las tareas propias de la conducción y de los cambios de carril.
- Tenga en cuenta las limitaciones del sistema → pág. 215.
- Adapte siempre la velocidad y la distancia respecto al vehículo precedente en función de las condiciones de visibilidad, climatológicas, de la calzada y del tráfico.
- Mantenga las manos siempre en el volante para estar preparado para controlar la dirección en todo momento.
- Tenga en cuenta las indicaciones que se encienden en las carcasas de los retrovisores exteriores y en la pantalla del cuadro de instrumentos y actúe conforme a las mismas.



## Limitaciones del Side Assist

📖 **Tenga en cuenta** ⚠️, al principio de este capítulo, en la página 214.

### Limitaciones del sistema de sensores

El Side Assist detecta las situaciones de marcha mediante sensores de radar montados en la parte trasera del vehículo.

📖 **Tenga en cuenta** las limitaciones de los sensores de radar → pág. 192 y esté siempre atento!

### Funcionamiento limitado

Además de en las situaciones mencionadas en el apartado de las limitaciones del sistema de sensores, el Side Assist no puede interpretar correctamente la situación del tráfico en las siguientes situaciones, por ejemplo:

- En caso de circular entre dos carriles.
- En caso de carriles de diferente anchura.
- En caso de construcciones especiales a los lados como, p. ej., vallas de protección altas o desaliñadas.

### Visibilidad limitada

En caso de radiación solar puede que la indicación óptica de los retrovisores exteriores se vea de forma limitada.

### Calibración

Los sensores de radar se calibran una vez durante los primeros kilómetros tras la entrega del vehículo y después de una reparación de los mismos. Durante la fase de calibración, el alcance de los sensores puede verse limitado.

## Conducir con el Side Assist

📖 **Tenga en cuenta** ⚠️, al principio de este capítulo, en la página 214.

### Conectar y desconectar

En la pantalla del cuadro de instrumentos y en el sistema de infotainment se puede ver el estado de conexión del Side Assist. Allí también se puede conectar y desconectar.

En la pantalla del cuadro de instrumentos:

1. Pulse la tecla .
2. Conecte o desconecte el Side Assist.

📖 En función del equipamiento, la tecla  se encuentra en el volante multifunción o la palanca de los intermitentes.

En función del equipamiento, en el sistema de infotainment:

1. Abra el menú de los asistentes.
2. Conecte o desconecte el Side Assist en el submenú correspondiente.

Cuando se conecta, el testigo de control amarillo  se enciende brevemente una vez en la carcasa del retrovisor exterior.

📖 Si el Side Assist presenta una avería, puede que se desconecte automáticamente.

### Desactivación en caso de conducción con remolque

Si utiliza el dispositivo de remolque montado de fábrica y ha establecido la conexión eléctrica necesaria, el Side Assist se desconecta automáticamente. En cuanto el conductor emprende la marcha con un remolque conectado eléctricamente al vehículo, aparece un mensaje en la pantalla del cuadro de instrumentos indicando que el Side Assist está desconectado. Tras interrumpir la conexión eléctrica, el Side Assist vuelve a conectarse.

Si el dispositivo de remolque no viene montado de fábrica, tiene que desconectar y volver a conectar manualmente el Side Assist.

### Indicaciones en el retrovisor exterior



**Fig. 173** En las carcasas de los retrovisores exteriores: indicaciones del Side Assist.

 Parpadea: se ha detectado un vehículo en el ángulo muerto y además se ha accionado el intermitente en la dirección del vehículo detectado.

 Encendido: se es adelantado por otro vehículo o se adelanta a otro vehículo con una diferencia de velocidad de hasta 15 km/h (9 mph) aprox.

Si el adelantamiento es considerablemente más rápido, no se muestra ninguna indicación.

Cuanto más rápido se acerque un vehículo, antes se indicará en la carcasa de los retrovisores exteriores.

#### Asistente de cambio de carril "Side Assist Plus"

Si el vehículo está equipado con el asistente de aviso de salida del carril (Lane Assist) y este está conectado, al cambiar de carril se le advierte en caso de una posible situación crítica (nivel informativo, nivel de advertencia) corrigiendo la dirección. Esto también ocurre cuando usted ha conectado el intermitente para la dirección correspondiente. Si usted anula esa intervención en la dirección, el sistema le advierte también con una vibración del volante. Para ello, la vibración del volante tiene que estar activada en el sistema de infotainment, en el menú de los asistentes.



#### Intensidad luminosa

La intensidad luminosa de la indicación óptica se adapta automáticamente a la luminosidad ambiental.

La intensidad luminosa básica se puede ajustar en el sistema de infotainment, en el menú de los asistentes. Durante el ajuste, el Side Assist no está activo.

 Algunos ajustes se pueden guardar en las cuentas de usuario de la función de personalización y pueden cambiar automáticamente al cambiar de cuenta de usuario.

## Problemas y soluciones

 **Tenga en cuenta**  al principio de este capítulo, en la página 214.

#### Avería en el Side Assist

Hay una avería o un defecto. El testigo de control se enciende en amarillo en la pantalla del cuadro de instrumentos. También se enciende el testigo de advertencia central amarillo .

1. Apague el motor y vuelva a ponerlo en marcha.
2. Si el problema persiste, acuda a un taller especializado debidamente cualificado. Volkswagen recomienda un concesionario Volkswagen.

#### Sensores sin visibilidad, mensaje de avería, el sistema se desconecta

- Limpie los sensores de radar y retire posibles adhesivos o accesorios de los sensores y del paragolpes → pág. 411, → pág. 416.

- Compruebe si hay daños visibles → pág. 416.
- Si el problema persiste, acuda a un taller especializado debidamente cualificado. Volkswagen recomienda un concesionario Volkswagen.

 El sistema solo está disponible de nuevo tras desconectar y volver a conectar el encendido y conectar el Side Assist.



#### El sistema se comporta de manera diferente a la esperada

- Los sensores de radar están sucios. Limpie los sensores de radar → pág. 411.
- Los sensores de radar están cubiertos con agua.
- La visibilidad de los sensores de radar se encuentra mermada por factores meteorológicos, como nieve, o por suciedad, restos de detergente o algún recubrimiento. Limpie los sensores de radar → pág. 411.
- Se exceden los límites del sistema → pág. 215.
- El vehículo está dañado por la zona de los sensores de radar, p. ej., a causa de algún golpe al aparcar. Compruebe si hay daños visibles → pág. 416.
- La visibilidad de los sensores de radar se encuentra mermada por accesorios, portabicicletas o adhesivos. Deje libre la zona alrededor de los sensores de radar → pág. 416.
- Se han realizado trabajos de pintura o modificaciones estructurales en la zona de los sensores de radar, en la parte trasera del vehículo o en el tren de rodaje → pág. 417.
- Se han montado posteriormente láminas tintadas en las ventanillas → pág. 417.
- Si el problema persiste, acuda a un taller especializado debidamente cualificado. Volkswagen recomienda un concesionario Volkswagen.

# Aparcar y maniobrar

## Estacionar el vehículo

### Aparcar

1. Pise el pedal del freno y manténgalo pisado.  
Al hacerlo, si el cambio es manual, pise el embrague a fondo o desembrague.
2. Si el cambio es automático, engrane el bloqueo de aparcamiento **P**.
3. Conecte el freno de estacionamiento electrónico.
4. En pendientes, gire el volante de modo que, si el vehículo estacionado se pusiera en movimiento, se dirija hacia el bordillo.
5. Apague el motor y desconecte el encendido.  
En la pantalla del cuadro de instrumentos se enciende el testigo de control  en rojo → .
6. Si el cambio es manual, engrane la 1ª marcha si el vehículo se encuentra en un llano o en una subida, o la marcha atrás si está en una bajada, y suelte el pedal del embrague.
7. Suelte el freno.
8. Para encastrar el bloqueo de la dirección, dado el caso, gire un poco el volante.
9. Salga del vehículo → . ¡Cuidado con los otros usuarios de la vía!
10. Lleve consigo todas las llaves del vehículo y bloquéelo.

### ADVERTENCIA

Si se estaciona el vehículo de forma inadecuada, este podría salir rodando, también en pendientes poco pronunciadas. Como consecuencia, se pueden producir accidentes y lesiones graves o mortales.

- Antes de abandonar el vehículo y tras desconectar el encendido, asegúrese de que el freno de estacionamiento electrónico esté conectado y el testigo de control  encendido en rojo en la pantalla del cuadro de instrumentos.
- *Cerradura de encendido:* No extraiga nunca la llave de la cerradura de encendido cuando el vehículo esté en movimiento. De lo contrario, el bloqueo de la dirección se podría encastrar repentinamente y sería imposible dirigir el vehículo.
- Al estacionar el vehículo, respete siempre el orden descrito.

### ADVERTENCIA

Si permanecen niños, personas que precisen ayuda o animales dentro del vehículo sin vigilancia, podrían poner el vehículo involuntariamente en movimiento o quedar expuestos a temperaturas muy altas o muy bajas. Existe peligro de que se produzcan accidentes o lesiones graves o mortales.

- No deje nunca a niños, personas que precisen ayuda o animales sin vigilancia en el vehículo.

### Superficies de aparcamiento y entorno

Para evitar daños o situaciones peligrosas, estacione el vehículo siempre en una superficie de aparcamiento adecuada → .

### AVISO

La presencia de irregularidades en el suelo, arena o barro puede impedir estacionar el vehículo de forma segura. Como consecuencia, el vehículo puede sufrir daños.

- Estacione siempre el vehículo sobre un terreno llano y firme.

### AVISO

Los componentes situados en la parte inferior del vehículo, como paragolpes, espóileres y piezas del tren de rodaje, pueden chocar con objetos que sobresalgan del suelo al circular por encima de ellos. El vehículo puede sufrir daños.

- Circule con precaución por las entradas a los inmuebles, por las rampas, al subir bordillos o delimitaciones fijas y en las bajadas.

### Aviso sobre el asiento trasero

Esta función depende del equipamiento.

Al desconectar el encendido, un mensaje recuerda en el sistema de infotainment que no se debe dejar a ningún ocupante en los asientos traseros → .

Si antes de emprender la marcha se utilizó una puerta trasera, además se muestra un mensaje en el cuadro de instrumentos y, dado el caso, suena una advertencia acústica. La advertencia acústica se puede desactivar en el sistema de infotainment, en los ajustes del vehículo.



Aviso sobre el asiento trasero silenciado

## Freno de estacionamiento electrónico

El freno de estacionamiento electrónico impide que el vehículo estacionado se desplace. En un caso de emergencia, el vehículo puede frenarse.



Fig. 174 En la consola central: tecla del freno de estacionamiento electrónico.

### Conectar

**(P)** El testigo de control se enciende en rojo en el cuadro de instrumentos cuando el vehículo es retenido de forma segura.

1. Con el vehículo detenido, tire de la tecla del freno de estacionamiento electrónico **(P)** y manténgala en esa posición → fig. 174.

El testigo de control de la tecla **(P)** se enciende en amarillo y el testigo de control **(P)** del cuadro de instrumentos se enciende en rojo.

El freno de estacionamiento electrónico está conectado.

### Desconectar

1. Conecte el encendido.
2. Pise el pedal del freno y pulse la tecla **(P)**.

El testigo de control de la tecla **(P)** y el testigo de control rojo **(P)** del cuadro de instrumentos se apagan.

### Conexión automática al salir del vehículo inadecuadamente

En los vehículos con cambio automático, el freno de estacionamiento electrónico puede conectarse automáticamente si el sistema detecta que se ha salido del vehículo de forma inadecuada → **(A)**.

## **(A)** ADVERTENCIA

Si se estaciona el vehículo de forma inadecuada, este podría salir rodando, también en pendientes poco pronunciadas. Como consecuencia, se pueden producir accidentes y lesiones graves o mortales.

- Al estacionar el vehículo, respete siempre el orden descrito → pág. 217.
- Antes de abandonar el vehículo y tras desconectar el encendido, asegúrese de que el freno de estacionamiento electrónico esté conectado y el testigo de control **(P)** encendido en rojo en el cuadro de instrumentos.

### Desconexión automática al iniciar la marcha

El freno de estacionamiento electrónico se desconecta automáticamente al iniciar la marcha si, estando la puerta del conductor cerrada, se produce alguna de las siguientes situaciones → **(A)**:

- *Cambio manual:* Se pisa el embrague a fondo antes de iniciar la marcha.
- *Cambio automático:* Se selecciona una posición del cambio y se pisa el pedal del acelerador.

## **(A)** ADVERTENCIA

Si se pisa accidentalmente el pedal del acelerador con el freno de estacionamiento electrónico conectado, este puede soltarse. El vehículo se pone en movimiento. Como consecuencia, se pueden producir accidentes y lesiones graves.

- Con el motor en marcha y una marcha engranada, no pise el pedal del acelerador si desea que el vehículo sea retenido.

### Iniciar la marcha en pendientes ascendentes pronunciadas o con una carga elevada

Se puede impedir brevemente que el freno de estacionamiento electrónico se desconecte automáticamente tirando hacia arriba de la tecla **(P)** al iniciar la marcha.

Si al iniciar la marcha es necesaria una elevada potencia del motor, el freno de estacionamiento electrónico no se desconecta hasta que no se suelta la tecla **(P)**.

De este modo se puede facilitar el inicio de la marcha cuando se remolca una masa elevada.

### Fuerza de retención en pendientes ascendentes pronunciadas

Si la pendiente de la superficie de aparcamiento es demasiado pronunciada, es posible que no se pueda retener permanentemente el vehículo.

**(P)** El testigo de control de la pantalla del cuadro de instrumentos parpadea en rojo y se muestra un mensaje.

1. Aparque el vehículo en otra plaza de aparcamiento con menos pendiente.

El vehículo solo se retendrá de manera segura cuando el testigo de control **(P)** esté encendido permanentemente.

#### Entrar en un túnel de lavado

Si no se desea que el freno de estacionamiento electrónico se conecte automáticamente, p. ej., en un túnel de lavado, tenga en cuenta lo siguiente:

1. *Cambio automático:* Seleccione la posición neutral N.

#### Función de freno de emergencia

¡Utilice la función de freno de emergencia solo en caso de emergencia, si no puede detener el vehículo pisando el pedal del freno → **!**!

1. Tire de la tecla **(P)** y manténgala en esa posición.

El vehículo frenará bruscamente. Al mismo tiempo sonará una señal acústica de advertencia.

#### **!** ADVERTENCIA

El freno de estacionamiento electrónico no ha sido diseñado para frenar el vehículo, ya que la distancia de frenado aumenta. Como consecuencia, se pueden producir accidentes y lesiones graves o mortales.

- Para frenar el vehículo, utilice siempre el pedal del freno y nunca el freno de estacionamiento electrónico, a no ser que se trate de una emergencia.

**i** Cuando se conecta y se desconecta el freno de estacionamiento electrónico, puede que se oigan ruidos. Esto también puede ocurrir durante una comprobación automática.

### Problemas y soluciones

#### **!** / **(P)** Avería en el freno de estacionamiento electrónico

El testigo de advertencia central se enciende en amarillo. En la pantalla del cuadro de instrumentos se muestra también el símbolo **(P)** con un mensaje.

Hay una avería en el sistema.

1. Acuda a un taller especializado debidamente cualificado. Volkswagen recomienda un concesionario Volkswagen.

#### El freno de estacionamiento electrónico no se desconecta

- No se cumplen todos los requisitos para la desconexión del freno de estacionamiento electrónico → pág. 218.
- La batería de 12 voltios está descargada → pág. 345.

## Función Auto Hold

La función Auto Hold retiene el vehículo una vez detenido e impide que se desplace sin necesidad de pisar el pedal del freno.



**Fig. 175** En la consola central: tecla de la función Auto Hold.

#### Requisitos

- ✓ La puerta del conductor está cerrada.
- ✓ El motor está en marcha.

En la posición neutral del cambio, la función Auto Hold no se activa o, si está activada, se desactiva. El vehículo no puede retenerse de forma segura → **!**.

#### Conectar

1. Pulse la tecla **(AUTO HOLD)** → fig. 175.

El testigo de control de la tecla **(AUTO HOLD)** se enciende en amarillo.

El hecho de que la función Auto Hold esté activada no implica que mantenga el vehículo detenido → **!**.

La función Auto Hold estará activada la próxima vez que se conecte el encendido.

## Mantener el vehículo detenido con la función Auto Hold

1. Con la función Auto Hold activada, detenga el vehículo con el freno.

*Cambio manual:* Mantenga el embrague pisado a fondo o ponga el punto muerto.

2. Suelte el pedal del freno.

Se mantiene el vehículo detenido.

-  Cuando la función Auto Hold está activa, el testigo de control se enciende en verde en el cuadro de instrumentos.

Cuando el vehículo inicia la marcha o no se cumplen los requisitos que exige la función Auto Hold, se deja de retener el vehículo.

## Desconectar

1. Pulse la tecla .

El testigo de control de la tecla  se apaga → fig. 175.

El freno de estacionamiento electrónico se conecta automáticamente para retener el vehículo de forma segura.

Sin embargo, si al desconectar la función se pisa el pedal del freno, el freno de estacionamiento electrónico no se conecta → .

## Desconexión temporal con la tecla

Al maniobrar puede que sea necesario desactivar temporalmente la función Auto Hold para facilitar que el vehículo ruede.

1. Pise el pedal del freno con el motor en marcha.
2. Pulse la tecla .

La función Auto Hold se desactiva.

La función Auto Hold se vuelve a activar en cuanto se pisa el pedal del freno con el vehículo detenido.

## ADVERTENCIA

La función Auto Hold no puede sustituir la atención del conductor y únicamente funciona dentro de los límites del sistema. El vehículo no siempre puede retenerse de forma segura, p. ej., en pendientes ascendentes o en superficies resbaladizas. Si no presta la debida atención, existe el peligro de que se produzcan accidentes y lesiones graves.

- Permanezca siempre atento y no confíe exclusivamente en el sistema. El conductor es siempre el responsable de todas las tareas propias de la conducción.
- Cuando haya que inmovilizar el vehículo, asegúrese de que el testigo de control de la función

Auto Hold esté encendido en el cuadro de instrumentos.

- No salga nunca del vehículo con el motor en marcha, tampoco aunque la función Auto Hold esté activada.

## AVISO

En las instalaciones de lavado automático en las que se arrastra el vehículo, la función Auto Hold puede bloquear las ruedas si está activada. Esto puede causar daños en el vehículo.

- Desactive la función Auto Hold antes de entrar en una instalación de lavado automático. 

## Indicaciones relativas a los sistemas de aparcamiento

### Indicaciones de seguridad

#### ADVERTENCIA

Los sistemas de aparcamiento no pueden sustituir la atención del conductor y únicamente funcionan dentro de los límites correspondientes. Los sistemas de aparcamiento no pueden detectar todas las situaciones de marcha y puede que no reaccionen, o que lo hagan con retraso o inoportunamente. Si no presta la debida atención, existe el peligro de que se produzcan accidentes y lesiones graves o mortales.

- Permanezca siempre atento y no confíe exclusivamente en el sistema. El conductor es siempre el responsable de todas las tareas propias de la conducción.
- Al aparcar, no pierda nunca de vista la dirección de la marcha y el entorno del vehículo.
- Al aparcar, preste especial atención a los niños pequeños, animales y objetos.
- No se distraiga del tráfico con las indicaciones de los sistemas de aparcamiento.
- Tenga en cuenta que, dado el caso, los sistemas de aparcamiento no reaccionan ni emiten una advertencia en caso de un acercamiento demasiado rápido.
- Adapte siempre la velocidad y el estilo de conducción a las condiciones de visibilidad, climatológicas, de la calzada y del tráfico.

## ⚠ AVISO

Al maniobrar en huecos de aparcamiento sin bordillo limitador, el vehículo puede sufrir daños por obstáculos existentes.

- Mantenga una distancia de seguridad de 50 cm (20 in) aprox. respecto a muros y edificios.

### Limitaciones de los sensores y de las cámaras

Tanto en el interior como en el exterior del vehículo van montados diferentes sensores y cámaras que captan el entorno del vehículo por medio de ultrasonido, ondas electromagnéticas de radar o visualmente. Los diferentes sistemas de aparcamiento utilizan distintas combinaciones de sensores. Todos los sensores tienen limitaciones técnicas y físicas → ⚠:

- En determinadas circunstancias, no se captan algunos objetos, como lanzas de remolque, barras, vallas, postes o árboles finos, obstáculos muy bajos o muy altos, o un portón trasero abierto o que se esté abriendo → ⓘ.
- Las zonas de detección de los sistemas de aparcamiento tienen ángulos “muertos” en los que no se pueden detectar objetos ni personas.
- En algunos casos puede que se detecte la suciedad, el hielo y el agua que pudiera haber sobre los sensores o las cámaras como si se tratase de un obstáculo o puede que estos elementos perjudiquen la detección de objetos. Además de por suciedad y nieve, la visibilidad de los sensores se puede ver mermada también por restos de detergente o por algún recubrimiento → pág. 411, *Conservación y limpieza del exterior del vehículo*.
- Las señales de los sensores se pueden ver afectadas por fuentes de sonido externas y por determinadas superficies de objetos y prendas de vestir. Bajo determinadas circunstancias, esto podría impedir que se detectara la presencia de personas u objetos o que se detectara correctamente.
- Algunos objetos solo pueden mostrarse de forma poco clara o no pueden mostrarse en absoluto, por ejemplo, las rejas y los postes finos, debido a la resolución de la pantalla o si las condiciones de luz son insuficientes.
- Las imágenes de las cámaras que se muestran en la pantalla son solo bidimensionales. Por falta de profundidad espacial, aquellos objetos que sobresalgan o las cavidades que haya en la calzada, por ejemplo, solo se aprecian con dificultad o no se aprecian en absoluto.

ⓘ Volkswagen recomienda practicar el manejo de los sistemas de aparcamiento en un lugar sin demasiado tráfico o en un aparcamiento para familiarizarse con sus funciones. ◀

## Requisitos

ⓘ En algunos países y regiones, por motivo legales, es posible que no esté permitido utilizar sistemas de aparcamiento, p. ej., los que utilizan una cámara.

### Información general

Para que los sensores y las cámaras capten el entorno del vehículo lo mejor posible y puedan mostrarlo en la pantalla del sistema de infotainment, se tienen que cumplir los siguientes requisitos:

- ✓ Las puertas y el portón trasero están cerrados.
- ✓ Los retrovisores exteriores no están plegados.
- ✓ Los sensores o las cámaras no están cubiertos por accesorios, como un portabicicletas, o un soporte de la matrícula con marco embellecedor. El soporte de la matrícula con marco embellecedor no deberá sobresalir lateralmente o hacia abajo.
- ✓ El terreno es llano.
- ✓ El vehículo no está muy cargado en la parte trasera o en uno de los lados.
- ✓ El motor está en marcha.
- ✓ Los sistemas de asistencia a la frenada, como el ESC o el ASR, están conectados.

ⓘ Si durante el aparcamiento se manejan otras funciones en el sistema de infotainment, la función de aparcamiento se desconecta, incluidas las advertencias acústicas.

### Encontrar un hueco de aparcamiento adecuado

- ✓ La longitud y la anchura del hueco de aparcamiento son mayores que las dimensiones del vehículo y dejan suficiente espacio para maniobrar.
- ✓ La distancia al pasar junto al hueco de aparcamiento es de 1 m (3 ft) aprox.
- ✓ **Vehículos con sistema de aparcamiento asistido (Park Assist):** la velocidad al pasar junto a un hueco de aparcamiento en línea es de aprox. 40 km/h (25 mph) como máximo, y junto a un hueco de aparcamiento en batería, de aprox. 20 km/h (12 mph) como máximo. ▶

## Intervención automática en los frenos

La intervención automática en los frenos por parte de un sistema de aparcamiento sirve para evitar una colisión cuando se detecta un obstáculo.

### Sistemas de aparcamiento con intervención en los frenos

En función del equipamiento, el vehículo dispone de sistemas de aparcamiento con una función de frenada al maniobrar o de freno de emergencia → ⚠.

#### ⚠ ADVERTENCIA

La intervención automática en los frenos no puede sustituir la atención del conductor y únicamente funciona dentro de los límites del sistema. En algunas situaciones de marcha, la intervención automática en los frenos puede estar limitada, intervenir inoportunamente o no intervenir en absoluto. Si no presta la debida atención, existe el peligro de que se produzcan accidentes y lesiones graves o mortales.

- Permanezca siempre atento y no confíe exclusivamente en el sistema. El conductor es siempre el responsable de todas las tareas propias de la conducción.
- En una situación de peligro, frene el vehículo ante un obstáculo pisando el pedal del freno.
- Reaccione oportunamente a las advertencias del sistema de aparcamiento, p. ej., de la ayuda de aparcamiento.

### ¿Cuándo está disponible la intervención automática en los frenos?

- ✓ El conductor ha conectado un sistema de aparcamiento.
- ✓ *Ayuda de aparcamiento:* La función de frenada al maniobrar está activada en el sistema de infotainment.
- ✓ El vehículo no excede los 10 km/h (6 mph) aprox. al maniobrar.

### ¿Qué ocurre en caso de una intervención automática en los frenos?

El vehículo frena hasta detenerse y se mantiene detenido durante aprox. 2 segundos.

- ⊘ Intervención automática en los frenos por parte de la función de frenada al maniobrar. ¡Retenga el vehículo con el pedal del freno!



Intervención automática en los frenos por parte del asistente de salida del aparcamiento. ¡Retenga el vehículo con el pedal del freno!

*Sistema de aparcamiento asistido:* Si la velocidad es excesiva, el vehículo frena. A continuación se puede continuar con la operación de aparcamiento.

En función del equipamiento puede que en la pantalla del cuadro de instrumentos se muestre un mensaje.

### Función de frenada al maniobrar de la ayuda de aparcamiento

La función de frenada al maniobrar está siempre activada cuando se conecta el encendido.

La función de frenada al maniobrar se puede desactivar temporalmente en la visualización de la ayuda de aparcamiento mediante el botón de función .



Tras una intervención en los frenos, la función puede permanecer inactiva durante un trayecto breve o solo vuelve a estar lista para funcionar tras cambiar de posición del cambio. Continúe la marcha con precaución durante los primeros metros, p. ej., si hay más obstáculos cerca.



Dependiendo del país, se puede guardar la desactivación permanente de la función en las cuentas de usuario de la personalización. Los ajustes cambian automáticamente cuando se cambia de cuenta de usuario.

### Maniobrar con el asistente para maniobras con remolque (Trailer Assist)

En las siguientes situaciones puede producirse una intervención automática en los frenos:

- Se supera la velocidad.
- El conductor interviene en la dirección.
- La puerta del conductor está abierta.
- La tecla  está presionada.

1. Tras la intervención automática en los frenos, pise el pedal del freno y manténgalo pisado.

### Conducir con remolque

Cuando hay un remolque conectado eléctricamente, se desactiva la intervención automática en los frenos para la parte trasera.

Si el dispositivo de remolque no viene montado de fábrica, hay que desconectar manualmente el sistema de aparcamiento cuando se circule con remolque.



## Indicaciones generales





 Si la intervención automática en los frenos actúa en exceso, p. ej., al circular campo a través o al entrar en un garaje, desconecte temporalmente el sistema de aparcamiento y maniobre con cuidado.

 Tras una frenada de emergencia del sistema de aparcamiento asistido a causa de un obstáculo, la operación de aparcamiento se interrumpe.

 Tras una frenada de emergencia del asistente de salida del aparcamiento, tienen que pasar aprox. 10 segundos antes de que pueda producirse otra intervención automática en los frenos.

## Problemas y soluciones

### El sistema de aparcamiento se comporta de manera diferente a la esperada

- No se cumplen los requisitos para el sistema de aparcamiento → pág. 221.
- La zona de detección de los sensores o el campo de visión de la cámara están bloqueados por algún accesorio, p. ej., un sistema portabicicletas.
- Los sensores están sucios o tienen hielo → pág. 411, → .
- La cámara está sucia o tiene hielo, y la imagen de la misma no es clara → pág. 411, → .
- Algunas fuentes de ruidos, como la circulación por una calzada adoquinada, interfieren en la señal de ultrasonido → .
- El vehículo tiene algún tipo de daño en la zona de los sensores o de la cámara, p. ej., a causa de algún golpe al aparcar o un accidente → .
- Se han realizado modificaciones en la pintura o modificaciones estructurales por la zona de los sensores o de la cámara, p. ej., en la parte delantera del vehículo o en el tren de rodaje → .

### Indicaciones de fallo

1. Tenga en cuenta los mensajes de la pantalla del cuadro de instrumentos y del sistema de infotainment.

### AVISO

Si se utiliza el sistema de aparcamiento a pesar de tener una avería, pueden producirse daños en el vehículo.

- En caso de avería del sistema de aparcamiento, acuda a un taller especializado debidamente cualificado. Volkswagen recomienda un concesionario Volkswagen.

### Sensor sin visibilidad o avería en la ayuda de aparcamiento

Si se avería un sensor, se desconecta esa zona de sensores permanentemente. El símbolo ! muestra la zona de sensores afectada en el sistema de infotainment.

Dado el caso, la ayuda de aparcamiento se desconecta por completo.

Si la ayuda de aparcamiento no funciona correctamente, al conectarla suena una señal acústica continua durante unos segundos. Dado el caso, en la pantalla del cuadro de instrumentos se muestra un mensaje al respecto.

1. Compruebe si se da alguna de las causas indicadas más arriba.
2. Una vez eliminado el origen del problema, vuelva a conectar el sistema.
3. Si el problema persiste, acuda a un taller especializado debidamente cualificado. Volkswagen recomienda un concesionario Volkswagen.

### Función de frenada al maniobrar limitada o no disponible

Se muestra un mensaje al respecto en el sistema de infotainment o el cuadro de instrumentos.

La intervención automática en los frenos se produce de manera inesperada o no de la forma habitual. Si se desconecta la función, no se produce ninguna intervención automática en los frenos.

1. Compruebe que los sensores del vehículo no estén dañados ni sucios y, dado el caso, límpielos → pág. 411.
2. Desconecte el encendido y vuelva a conectarlo.
3. Si el problema persiste, acuda a un taller especializado debidamente cualificado. Volkswagen recomienda un concesionario Volkswagen.

### Fallos en la imagen de la cámara del asistente de marcha atrás

La imagen de la cámara no es clara, titila o está bloqueada.

Puede haber un defecto técnico.

1. Si la imagen de la cámara no es clara, limpie esta → pág. 411.
2. Si el problema persiste, acuda a un taller especializado debidamente cualificado. Volkswagen recomienda un concesionario Volkswagen.

### Si visualización de la función de aparcamiento en la pantalla tras una activación

El sistema de aparcamiento se ha conectado o activado, pero en el sistema de infotainment no se cambia a la pantalla específica de la función en cuestión,

p. ej., visualización de los segmentos de la ayuda de aparcamiento o visualización de la imagen de la cámara en el caso del asistente de aparcamiento.

1. Desconecte el sistema de aparcamiento y vuelva a conectarlo.
2. Si sigue sin visualizarse la función en cuestión, hay una avería en el sistema. Acuda a un taller especializado debidamente cualificado. Volkswagen recomienda un concesionario Volkswagen.

### El sistema de aparcamiento asistido (Park Assist) se interrumpe automáticamente

El Park Assist interrumpe la maniobra de aparcamiento cuando se da alguno de los siguientes casos:

- Se pulsa el botón de función .
- El conductor agarra el volante.
- Se abre la puerta del conductor.
- Se supera el límite de tiempo o el número de maniobras para aparcar.
- Se desconecta el ASR o este interviene regulando.
- Hay una avería en el sistema.

1. Vuelva a iniciar la operación de aparcamiento.

### El sistema de aparcamiento asistido (Park Assist) está activo y asiste los movimientos del volante con el vehículo detenido

Cuando el Park Assist intenta girar el volante con el vehículo detenido, aparece el símbolo blanco  en la pantalla del cuadro de instrumentos.

1. Pise el pedal del freno.

### Tras cambiar una rueda, el sistema de aparcamiento asistido (Park Assist) no aparca con precisión

Si, tras cambiar una rueda, el Park Assist no aparca con precisión, p. ej., queda una distancia mayor o menor respecto al bordillo, puede que el sistema tenga que adaptar de nuevo las dimensiones de las ruedas.

1. Recorra con el vehículo un trayecto un poco largo, incluidos tramos con curvas.

El Park Assist se adapta automáticamente a las nuevas dimensiones de la rueda.

## Ayuda de aparcamiento

### Introducción al tema

La ayuda de aparcamiento asiste al conductor al aparcar y le advierte de la presencia de obstáculos.

### Funcionamiento

La ayuda de aparcamiento detecta la distancia del vehículo a posibles obstáculos mediante sensores de ultrasonido.

La ayuda de aparcamiento advierte de una colisión mediante segmentos de colores en la pantalla del sistema de infotainment y señales acústicas → fig. 176, → .

Si el conductor no reacciona ante un obstáculo que se acerca, puede producirse una intervención automática en los frenos (en función del equipamiento) → pág. 222, *Intervención automática en los frenos*.

### ADVERTENCIA

La ayuda de aparcamiento no puede sustituir la atención del conductor y únicamente funciona dentro de los límites del sistema. Es posible que la ayuda de aparcamiento probablemente no detecte algunos obstáculos y no reaccione, o lo haga con retraso o inoportunamente. Si no presta la debida atención, existe el peligro de que se produzcan accidentes y lesiones graves.

- Esté siempre atento y no confíe exclusivamente en el sistema. El conductor es siempre el responsable de todas las tareas propias de la conducción.
- Reaccione oportunamente a las advertencias ópticas y acústicas de la ayuda de aparcamiento.
- Frene el vehículo ante un obstáculo pisando el pedal del freno.

### AVISO

◀ Solo se advierte de forma óptica y acústica de obstáculos que se encuentren en la trayectoria del vehículo. La zona de colisión se alcanza, como muy tarde, cuando se muestra el penúltimo segmento en la pantalla de la ayuda de aparcamiento o suena una advertencia acústica permanente. Existe peligro de que se produzcan daños en el vehículo.

- Frene el vehículo siempre oportunamente ante un obstáculo.

## ⚠ AVISO

En función del equipamiento, también se muestra la distancia a los obstáculos que se encuentren en las zonas laterales. Si entra un obstáculo en estas zonas desde fuera, no se indicará. En este caso, el vehículo puede sufrir daños.

- Para poder explorar y visualizar por completo las zonas laterales, mueva el vehículo unos metros hacia delante o atrás.

### Indicaciones en la pantalla



Fig. 176 Sistema de infotainment: visualización de la ayuda de aparcamiento (representación esquemática).

- ① Indicación de obstáculo
- ② Giro del volante

■ Segmento gráfico rojo: obstáculo cerca. El vehículo peligrará. ¡Frene!

■ Segmento gráfico amarillo: obstáculo en la trayectoria. El vehículo peligrará. Gire el volante.

□ Segmento gráfico blanco o gris: obstáculo fuera de la trayectoria del vehículo.

ⓐ ⚠ Conectar y desconectar la función de frenada al maniobrar (en función del equipamiento).

🔊 ⚠ Suprimir el sonido de las señales acústicas.

### Ajustes de la ayuda de aparcamiento

En función del equipamiento, se pueden realizar ajustes para la ayuda de aparcamiento en el menú de los ajustes del vehículo del sistema de infotainment → pág. 42.

### Conducir con remolque

Cuando hay un remolque conectado eléctricamente, los sensores traseros de la ayuda de aparcamiento no se conectan:

— No se advierte de obstáculos.

— Además, la función de frenada al maniobrar se desactiva automáticamente.

🔊 Puede guardar algunos ajustes de la ayuda de aparcamiento, como el volumen de las señales acústicas, en las cuentas de usuario de la función de personalización. Los ajustes cambian automáticamente cuando se cambia de cuenta de usuario. <

## Conectar y desconectar la ayuda de aparcamiento

📄 Tenga en cuenta ⚠ y ⓐ, en la página 220, y ⚠ y ⓐ, al principio de este capítulo, en la página 224.



Fig. 177 En la consola central: tecla de la ayuda de aparcamiento

### Conectar

1. Engrane la marcha atrás.

**O bien:** pulse la tecla **[Pw]** → fig. 177.

**O bien:** el vehículo rueda hacia atrás.

### Desconectar

1. Pulse la tecla **[Pw]** → fig. 177.

**O bien:** sitúe la palanca selectora en la posición **P**.



La ayuda de aparcamiento también se desconecta si se circula hacia delante a más velocidad de la prevista para su funcionamiento.

### Conexión automática al circular hacia delante

La ayuda de aparcamiento se conecta automáticamente cuando hay un obstáculo en la parte delantera, p. ej., en caso de tráfico denso o al entrar en un garaje.

Esta función puede desconectarse en el sistema de infotainment, en los ajustes de la ayuda de aparcamiento.

1. Para volver a cerrar la visualización en la pantalla, pulse el botón Home  del sistema de infotainment.

 No se produce ninguna intervención automática en los frenos → pág. 222, *Intervención automática en los frenos*. La intervención en los frenos se puede conectar con el botón de función .

En las siguientes circunstancias, la conexión automática estará de nuevo disponible:

— Se ha acelerado a más de 15 km/h (9 mph) aprox. y luego se ha vuelto a circular más lentamente.

**O bien:** se ha desconectado el encendido y se ha vuelto a conectar.

**O bien:** se ha cambiado del bloqueo de aparcamiento **P** a una relación de marchas.

 Si se detecta un obstáculo delante del vehículo, aparece primero la visualización de la ayuda de aparcamiento en el sistema de infotainment. Si se sigue acercando, suena además una señal acústica. <

## Asistente de marcha atrás (Rear View)

### Introducción al tema

La cámara del asistente de marcha atrás montada en la parte trasera del vehículo facilita al conductor la visibilidad hacia atrás y le asiste al aparcar.

#### Funcionamiento

El asistente de marcha atrás muestra la zona situada detrás del vehículo en la pantalla del sistema de infotainment. Las líneas de orientación facilitan la visibilidad hacia atrás en función del modo seleccionado y del equipamiento del vehículo → .

### ADVERTENCIA

El asistente de marcha atrás no puede sustituir la atención del conductor y únicamente funciona dentro de los límites del sistema. La imagen de las cámaras no permite calcular con precisión la distancia a la que se encuentran las personas y los obstáculos. Si no presta la debida atención, existe el peligro de que se produzcan accidentes y lesiones graves.

- Esté siempre atento y no confíe exclusivamente en el sistema. El conductor es siempre el res-

ponsable de todas las tareas propias de la conducción.

- Tenga en cuenta que las lentes de las cámaras amplían y distorsionan el campo de visión.

 El sistema muestra líneas de orientación en la imagen de la cámara independientemente del entorno del vehículo. Las cámaras no detectan automáticamente los obstáculos. El conductor tiene que evaluar él mismo si el vehículo cabe en el hueco de aparcamiento.

 Si hay un remolque conectado eléctricamente con el dispositivo de remolque montado de fábrica, se ocultan todas las líneas de orientación para la zona trasera en la imagen de la cámara.

 Cuando el portón trasero con cámara integrada está abierto, se ocultan todas las líneas de orientación. <

### Conectar y desconectar el asistente de marcha atrás

 Tenga en cuenta  y , en la página 220, y , al principio de este capítulo, en la página 226.

#### Conectar

*Asistente de marcha atrás sin selección del modo de aparcamiento:*

1. Engrane la marcha atrás.

*Asistente de marcha atrás con selección del modo de aparcamiento:*

1. Engrane la marcha atrás.

**O bien:** pulse la tecla .

#### Desconectar

*Asistente de marcha atrás sin selección del modo de aparcamiento:*

1. Desengrane la marcha atrás.

*Asistente de marcha atrás con selección del modo de aparcamiento:*

1. Pulse la tecla .

**O bien:** el asistente de marcha atrás se desconecta si se circula hacia delante a más velocidad de la prevista para su funcionamiento. <

## Aparcar (asistente de marcha atrás sin selección del modo de aparcamiento)

Tenga en cuenta y en la página 220, y al principio de este capítulo, en la página 226.

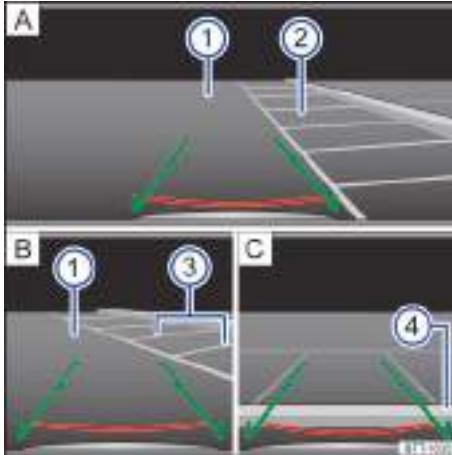

Fig. 178 Sistema de infotainment: aparcando con el asistente de marcha atrás.

- A** Buscar un hueco de aparcamiento
- B** Dirigirse hacia el hueco de aparcamiento seleccionado
- C** Centrar el vehículo en el hueco de aparcamiento
- 1** Calzada
- 2** Hueco de aparcamiento seleccionado
- 3** Limitación lateral del hueco de aparcamiento seleccionado
- 4** Limitación trasera del hueco de aparcamiento

### Indicaciones en la pantalla

Línea roja: delimitación o distancia de seguridad al vehículo

Líneas laterales verdes: prolongación del vehículo

Ajustar el brillo, el contraste y el color

Cuando se ha activado la imagen de la cámara de un sistema de aparcamiento engranando la marcha atrás, en función del país no se muestran botones de función por motivos de seguridad. Los botones se

pueden volver a visualizar pulsando el botón de función .

1. Sitúe el vehículo delante del hueco de aparcamiento → fig. 178 **A** **2**.
2. Engrane la marcha atrás.
3. Retroceda lentamente a la vez que gira el volante de manera que las líneas laterales verdes se introduzcan en el hueco de aparcamiento seleccionado. Las líneas verdes tienen que coincidir con las líneas de delimitación laterales del hueco de aparcamiento → fig. 178 **B** **3**.
4. Detenga el vehículo cuando la línea horizontal roja haya alcanzado la delimitación trasera → fig. 178 **C** **4**.

## Aparcar (asistente de marcha atrás con selección del modo de aparcamiento)

Tenga en cuenta y en la página 220, y al principio de este capítulo, en la página 226.

### Indicaciones en la pantalla

*Aparcar en batería:* unas líneas auxiliares ayudan a aparcando marcha atrás en batería

*Aparcamiento en línea:* unas líneas y cajas auxiliares ayudan a aparcando marcha atrás en línea

Girar el volante (modo de aparcamiento "Aparcamiento en línea")

Detener el vehículo (modo de aparcamiento "Aparcamiento en línea")

*Tráfico transversal:* representación gran angular de la zona situada detrás y a los lados del vehículo

*Asistencia para enganchar un remolque o asistencia para campo a través:* representación muy aumentada de la zona situada directamente detrás del vehículo y líneas auxiliares

Línea roja: delimitación o distancia de seguridad al vehículo  
Marco rojo: contorno del vehículo (aparcamiento en línea)

Líneas amarillas: trayectoria del vehículo en función del ángulo de giro

Caja auxiliar amarilla: delimitación delantera o trasera del hueco de aparcamiento (aparcamiento en línea)

Líneas horizontales verdes: limitaciones  
 Línea lateral verde: punto de giro hacia el otro lado al aparcar (aparcamiento en línea)  
 Marco verde: contorno del vehículo (aparcamiento en línea)

 Ajustar el brillo, el contraste y el color

Cuando se ha activado la imagen de la cámara de un sistema de aparcamiento engranando la marcha atrás, en función del país no se muestran botones de función por motivos de seguridad. Los botones se pueden volver a visualizar pulsando el botón de función **MENU**.

#### Modo de aparcamiento: aparcar en batería

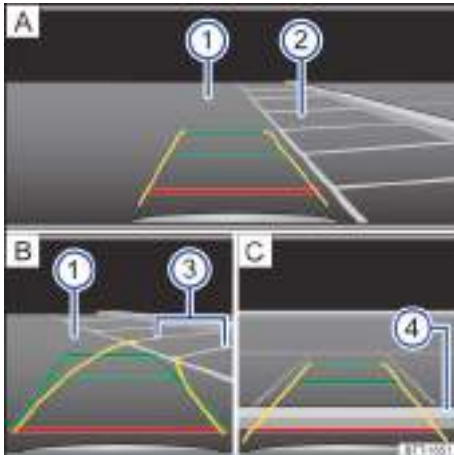

Fig. 179 Sistema de infotainment: aparcar en batería.

- A** Buscar un hueco de aparcamiento  
**B** Dirigirse hacia el hueco de aparcamiento seleccionado  
**C** Centrar el vehículo en el hueco de aparcamiento
- ① Calzada  
 ② Hueco de aparcamiento  
 ③ Limitación lateral del hueco de aparcamiento  
 ④ Limitación trasera del hueco de aparcamiento
1. Pulse la tecla o el botón de función **Pa** antes de pasar por delante del hueco de aparcamiento.
  2. Para seleccionar el modo de aparcamiento, pulse el botón de función **PR** del sistema de infotainment.

3. Sitúe el vehículo delante del hueco de aparcamiento → fig. 179 **A** ②.
4. Retroceda girando el volante de manera que las líneas amarillas se introduzcan en el hueco de aparcamiento. Las líneas verdes y amarillas tienen que coincidir con las líneas de delimitación laterales → fig. 179 **B** ③.
5. Detenga el vehículo cuando la línea roja haya alcanzado la delimitación trasera → fig. 179 **C** ④.

#### Modo de aparcamiento: aparcar en línea

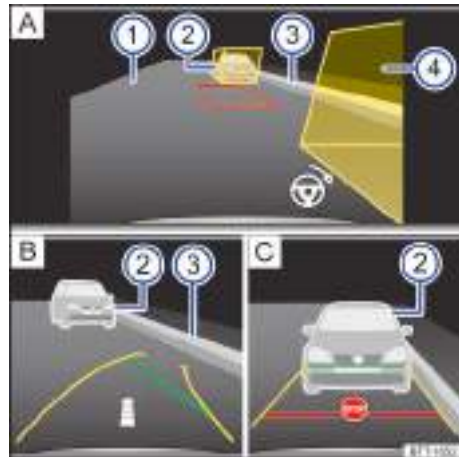





Fig. 180 Sistema de infotainment: aparcar en línea.

- A** Buscar un hueco de aparcamiento  
**B** Dirigirse hacia el hueco de aparcamiento seleccionado  
**C** Centrar el vehículo en el hueco de aparcamiento
- ① Calzada  
 ② Obstáculo o caja auxiliar  
 ③ Limitación lateral del hueco de aparcamiento  
 ④ Obstáculo o caja auxiliar

1. Pulse la tecla o el botón de función **Pa** antes de pasar por delante del hueco de aparcamiento.
2. Para seleccionar el modo de aparcamiento, pulse el botón de función **PR** del sistema de infotainment.
3. Conecte el intermitente del lado correspondiente de la calzada.
4. Sitúe el vehículo en paralelo a la franja de aparcamiento a 1 m (3 ft) aprox. de distancia. Las cajas auxiliares amarillas tienen que tapar los obs-

táculos → fig. 180 [A] ② y ④. La zona situada en medio deberá estar libre de obstáculos.

5. Engrane la marcha atrás. Un marco rojo representa la posición objetivo de su vehículo → fig. 180 [A].
6. Gire el volante hasta que el marco rojo se encuentre entre las cajas auxiliares y se vuelva verde → fig. 180 [A]. Durante la marcha atrás, mantenga el volante en esta posición.  
  
Cuando sea necesario cambiar el giro del volante, una línea lateral amarilla se volverá roja. El símbolo del volante  indica al conductor cuánto tiene que girar el volante.
7. Retroceda lentamente hasta que se muestre la señal de STOP  o hasta que la línea verde coincida con la delimitación lateral del hueco de aparcamiento → fig. 180 [C]. Una flecha → fig. 180 [B] indica, en base al número de segmentos mostrados, el tramo que aún queda por recorrer.
8. Detenga el vehículo. Gire el volante en la dirección contraria hasta el tope y hasta que deje de mostrarse la flecha de dirección.
9. Siga retrocediendo hasta que se muestre la señal de STOP  o hasta que la línea roja alcance la delimitación trasera.

#### Modo de aparcamiento: asistencia para enganchar un remolque.

En los vehículos con dispositivo de remolque montado de fábrica, con esta función se puede acercar el vehículo a la lanza de un remolque.

1. Para seleccionar el modo de aparcamiento, pulse el botón de función .

Unas líneas auxiliares de colores ayudan a realizar la maniobra.



Líneas rojas: posición del dispositivo de remolque



Líneas verdes: distancia al dispositivo de remolque



Línea naranja: dirección precalculada del dispositivo de remolque en función del giro del volante

## Sistema de visión periférica (Area View)

### Introducción al tema

El sistema de visión periférica (Area View) puede mostrar todo el entorno del vehículo en tiempo real. Esta función ayuda a detectar obstáculos a tiempo en situaciones con poca visibilidad.

### Funcionamiento

El Area View muestra el entorno del vehículo mediante varias cámaras, p. ej., la cámara de marcha atrás, la cámara delantera y las cámaras de los retrovisores exteriores → .

### ADVERTENCIA

El Area View no puede sustituir la atención del conductor y únicamente funciona dentro de los límites del sistema. La imagen de las cámaras no permite calcular con precisión la distancia a la que se encuentran las personas y los obstáculos. Si no presta la debida atención, existe el peligro de que se produzcan accidentes y lesiones graves.

- Esté siempre atento y no confíe exclusivamente en el sistema. El conductor es siempre el responsable de todas las tareas propias de la conducción.
- Tenga en cuenta que las lentes de las cámaras amplían y distorsionan el campo de visión.

## Conectar y desconectar

Tenga en cuenta  y , en la página 220, y , al principio de este capítulo, en la página 229.



**Fig. 181** En la consola central: tecla para conectar y desconectar el sistema de visión periférica.

### Conectar

1. Pulse la tecla  → [fig. 181](#).  
**O bien:** engrane la marcha atrás.

### Desconectar

1. Pulse la tecla  → [fig. 181](#).

## Cambiar la perspectiva de la cámara

Tenga en cuenta  y , en la página 220, y , al principio de este capítulo, en la página 229.



**Fig. 182** Sistema de infotainment: visualización en la pantalla del Area View.

- A** Cámara delantera
- B** Cámara trasera

### Cambiar entre las imágenes de las cámaras

1. Para seleccionar una visualización en concreto, pulse los botones de función en el margen de la imagen → [fig. 182](#).

### Zonas de la pantalla

Se muestran dos zonas en la pantalla del sistema de infotainment → [fig. 182](#):

**Lado izquierdo de la pantalla** Se muestra el vehículo desde una perspectiva aérea. Pulsando sobre las diferentes zonas varía la visualización en el lado derecho de la pantalla.

**Lado derecho de la pantalla** En función de la zona seleccionada en el lado izquierdo de la pantalla, se muestran las diferentes imágenes de las cámaras.

### Vista tridimensional del Area View

En función del equipamiento hay disponible una vista tridimensional.



1. Para cambiar el ángulo de visión en la vista tridimensional, deslice un dedo en la dirección de las flechas.

#### Indicaciones en la pantalla



Aparcar en batería hacia delante



Aparcar en batería hacia atrás



Tráfico transversal en la parte delantera



Tráfico transversal en la parte trasera



Campo a través



Mostrar las dos zonas junto al vehículo a la vez



Mostrar solo el lado del conductor



Mostrar solo el lado del acompañante



Cambiar a la función de asistencia para enganchar un remolque o a la función de asistencia para campo a través (en función del país)



Vistas tridimensionales



Cambiar a la vista del vehículo y de su entorno desde arriba



Vista del vehículo y de su entorno desde arriba (vista tridimensional)



Vista del vehículo y de su entorno desde arriba en oblicuo (vista tridimensional)



Vista del vehículo y de su entorno desde arriba desde el lateral (vista tridimensional)

## Sistema de aparcamiento asistido (Park Assist)

### Introducción al tema

El sistema de aparcamiento asistido (Park Assist) muestra un hueco apropiado para aparcarse y asiste al conductor al aparcarse y desaparcarse.

#### Funcionamiento

El Park Assist es una ampliación de la ayuda de aparcamiento.

El Park Assist dirige el vehículo a un hueco de aparcamiento, mientras que el conductor acelera, cambia de marcha y frena → ▲.

#### ADVERTENCIA

El Park Assist no puede sustituir la atención del conductor y únicamente funciona dentro de los límites del sistema. El Park Assist no puede detectar todas las situaciones de marcha y puede que no reaccione, o que lo haga con retraso o inoportunamente. Si no presta la debida atención, existe el peligro de que se produzcan accidentes y lesiones graves o mortales.

- Permanezca siempre atento y no confíe exclusivamente en el sistema. El conductor es siempre el responsable de todas las tareas propias de la conducción.
- En una situación de peligro, frene el vehículo pisando el pedal del freno.

#### Funciones disponibles

- Mostrar huecos de aparcamiento adecuados.
- Seleccionar un modo de aparcamiento.
- Aparcar en línea y en batería en un hueco adecuado.
- Salir de un hueco de aparcamiento en línea adecuado.

#### ADVERTENCIA

Si, durante la maniobra con el sistema de aparcamiento, se utiliza otra función en el sistema de infotainment, todas las funciones de aparcamiento activas se desconectan, incluidas las advertencias acústicas. Ya no se advierte de una posible colisión ni se interviene para evitarla. Como consecuencia, se pueden producir accidentes y lesiones graves o mortales.

- Durante las maniobras, no utilice ninguna otra función en el sistema de infotainment.

## ⚠ AVISO

El Park Assist toma como referencia los vehículos aparcados, los bordillos y otros objetos. Los objetos que pueda haber en el suelo pueden dañar las piezas de la parte inferior del vehículo, como neumáticos y llantas.

- Al aparcar, preste atención a los obstáculos que haya en el suelo.
- Frene y finalice la operación de aparcamiento en caso necesario.

## ⚠ AVISO

Determinados accesorios montados posteriormente en el vehículo, como un portabicicletas, pueden mermar el funcionamiento del Park Assist y se pueden producir daños.

- No utilice el Park Assist cuando el vehículo lleve accesorios montados.

**i** Durante las operaciones de aparcamiento se puede producir una intervención automática en los frenos en cuanto el conductor acelere demasiado.

### Conducir con remolque

Cuando hay un remolque conectado eléctricamente, no se puede conectar el Park Assist.

Si el dispositivo de remolque no viene montado de fábrica, habrá que desconectar manualmente el Park Assist cuando se circule con remolque.

## Buscar un hueco de aparcamiento

📖 Tenga en cuenta ▲ y ⚠, en la página 220, y ▲ y ⚠, al principio de este capítulo, en la página 231.



Fig. 183 En la consola central: tecla del Park Assist (en función del equipamiento).

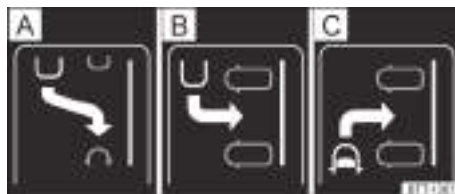

Fig. 184 En la pantalla del cuadro de instrumentos: modos de aparcamiento.

- A Aparcamiento en línea marcha atrás
- B Aparcamiento en batería marcha atrás
- C Aparcamiento en batería hacia delante

### Buscar un hueco de aparcamiento

1. Pulse la tecla **P** → fig. 183.

El testigo de control se enciende en amarillo y la función de aparcamiento está activa.

2. Pase despacio por delante de una fila de vehículos aparcados sin dejar de prestar atención al tráfico.

El Park Assist busca automáticamente un hueco de aparcamiento adecuado.

**O bien:** para buscar un hueco de aparcamiento en el lado contrario de la calzada, conecte el intermitente.

Cuando se encuentre un hueco, se mostrará un modo de aparcamiento → fig. 184.

3. Si, por ejemplo, desea aparcar en batería hacia delante, pulse la tecla **P** y seleccione el modo de aparcamiento → fig. 184 **C**.

**O bien:** para seleccionar sucesivamente los huecos mostrados, pulse varias veces la tecla **P**.

**i** El Park Assist se puede activar "a posteriori". Si anteriormente se ha pasado por delante de un hueco de aparcamiento adecuado, el sistema lo mostrará.

## Aparcar

Tenga en cuenta  y , en la página 220, y  y , al principio de este capítulo, en la página 231.

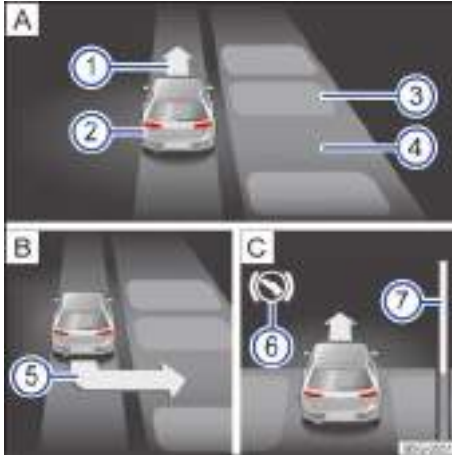





Fig. 185 En la pantalla del cuadro de instrumentos: aparcamiento en batería.

- A** Buscar un hueco de aparcamiento  
**B** Aparcar  
**C** Maniobrar en el hueco de aparcamiento
- 1** Indicación de circular marcha adelante  
**2** Vehículo propio  
**3** Vehículo aparcado u obstáculo  
**4** Hueco de aparcamiento detectado  
**5** Indicación de retroceder  
**6** Indicación de frenar  
**7** Barra de progreso (distancia relativa aún por recorrer)
1. Detenga el vehículo delante o detrás del hueco de aparcamiento.
  2. Tenga en cuenta la indicación para aparcarse de la pantalla del cuadro de instrumentos → fig. 185 .
  3. Engrane la marcha atrás cuando aparezca una flecha señalando hacia atrás en la pantalla del cuadro de instrumentos.
  4. Suelte el volante.
  5. Suelte el freno.
  6. Tenga en cuenta los mensajes y las indicaciones que se muestren en la pantalla del cuadro de instrumentos.

7. Acelere con precaución.
8. Cuando suene una señal acústica, se encienda la indicación  o aparezca un mensaje en la pantalla del cuadro de instrumentos, frene el vehículo.
9. Para conseguir un resultado óptimo, espere al final de cada maniobra a que el Park Assist termine de girar el volante → .
10. Dado el caso, realice varias maniobras.  
 Cuando haya terminado la operación de aparcamiento, aparecerá un mensaje al respecto en la pantalla del cuadro de instrumentos.
11. Realice las operaciones necesarias para dejar el vehículo estacionado → pág. 217.

### ADVERTENCIA

Al maniobrar, el volante gira rápidamente. Intervenir con la mano en el volante puede causar lesiones graves.

- No se haga cargo de la dirección hasta que el sistema se lo solicite.
- Hágase cargo de la dirección si se produce una situación de peligro.

## Desaparcar

Tenga en cuenta  y , en la página 220, y  y , al principio de este capítulo, en la página 231.

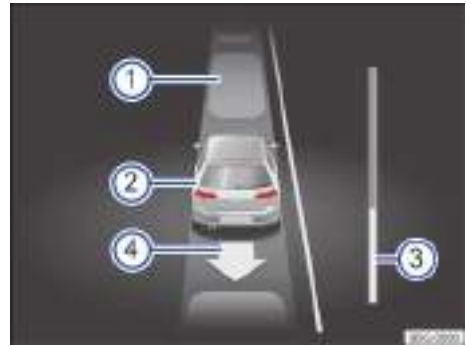





Fig. 186 En la pantalla del cuadro de instrumentos: desaparcar marcha atrás de un hueco en línea.

- 1** Vehículo aparcado  
**2** Vehículo propio  
**3** Barra de progreso (distancia relativa aún por recorrer)  
**4** Sentido de la marcha al desaparcar

1. Pulse la tecla .
2. Conecte el intermitente correspondiente al lado de la calzada por el que se ha de salir del hueco de aparcamiento.
3. Engrane la marcha atrás.
4. Suelte el volante cuando se muestre el mensaje **Intervención en la dirección activa. Vigile su entorno.**
5. Acelere con precaución.
6. Cuando suene una señal acústica, se encienda la indicación  o aparezca la indicación de dar marcha adelante en la pantalla del cuadro de instrumentos, frene el vehículo.
7. Ejecute la operación de salida del aparcamiento hasta que un mensaje en la pantalla del cuadro de instrumentos y, dado el caso, una señal acústica indiquen que la operación ha finalizado.
8. Pise el pedal del freno hasta que el sistema de aparcamiento asistido termine de girar el volante o hasta que se apague la indicación  en la pantalla del cuadro de instrumentos.
9. Hágase cargo de la dirección con el ángulo de giro que esté ajustado.
10. Salga del hueco de aparcamiento → .

### ADVERTENCIA

Al desaparecer, existe el peligro de introducirse en el tráfico fluido. Esto puede provocar un accidente y lesiones graves o mortales.

- Salga del hueco de aparcamiento solamente cuando la situación del tráfico lo permita.

## Asistente para maniobras con remolque (Trailer Assist)

### Introducción al tema

El asistente para maniobras con remolque (Trailer Assist) asiste al conductor al maniobrar marcha atrás con un remolque.



El Trailer Assist dirige un remolque en la dirección que el conductor ajuste mediante el mando giratorio para el ajuste de los retrovisores exteriores. El conductor acciona el pedal del acelerador y el freno → .

El Trailer Assist calcula los datos necesarios con ayuda del asistente de marcha atrás.

### ADVERTENCIA

El Trailer Assist no puede sustituir la atención del conductor y únicamente funciona dentro de los límites del sistema. El Trailer Assist ayuda a maniobrar con un remolque, pero no detecta los obstáculos que pueda haber en el entorno del vehículo. Si no presta la debida atención, existe el peligro de que se produzcan accidentes y lesiones graves.

- Esté siempre atento y no confíe exclusivamente en el sistema. El conductor es siempre el responsable de todas las tareas propias de la conducción.
- Observe siempre el movimiento del remolque y, si fuera necesario, interrumpa activamente la maniobra. En raras ocasiones puede ocurrir que el remolque se mueva de forma diferente a la ajustada.
- No se fie únicamente de las indicaciones de la pantalla del cuadro de instrumentos.
- Frene el vehículo oportunamente ante un obstáculo pisando el pedal del freno.

 Por motivos técnicos, el Trailer Assist no siempre puede detectar correctamente los remolques con luces traseras de tecnología LED. 

### Requisitos para el Trailer Assist

 Tenga en cuenta  y , en la página 220, y , al principio de este capítulo, en la página 234. 

#### Adaptar el sistema al remolque

Para determinar de nuevo la longitud de la lanza, hay que adaptar el sistema al remolque cada vez que se cambie el conjunto vehículo tractor y remolque.

El indicador de ángulo dispone como máximo de cuatro topes finales: aprox. 30°, 45°, 60° y 75°.

Cuanto más exactamente se pueda determinar la longitud de la lanza, más ángulos habrá disponibles al maniobrar.

1. Enganche el remolque de uno o dos ejes y cónectelo eléctricamente con el vehículo
2. Realice varias y, a ser posible, diferentes maniobras de giro y trayectos con curvas con el remolque.

#### Requisitos

- ✓ El remolque con ejes no articulados está enganchado correctamente.
- ✓ La lanza del remolque no está cubierta.

- ✓ El conjunto vehículo tractor y remolque está detenido.
- ✓ La puerta del conductor y el portón trasero están cerrados.
- ✓ No se ha superado el ángulo máximo del conjunto vehículo tractor y remolque (ángulo de flexión).
- ✓ Los retrovisores exteriores no están plegados.
- ✓ El ESC está conectado.
- ✓ La maniobra se interrumpe y el asistente se desactiva si, en el transcurso de aprox. 3 minutos, el conductor no realiza ninguna acción.

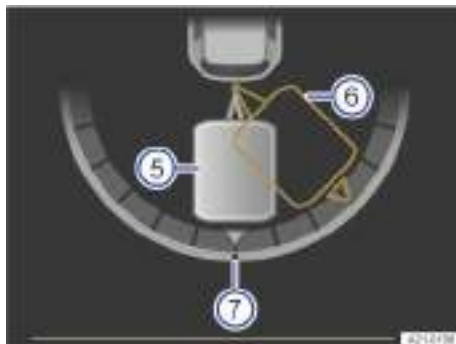

**Fig. 188** En la pantalla del cuadro de instrumentos: ajustar el ángulo del conjunto vehículo tractor y remolque.

## Maniobrar con el conjunto vehículo tractor y remolque

Tenga en cuenta  y , en la página 220, y , al principio de este capítulo, en la página 234.

### Conectar

1. Detenga el vehículo.
2. Engrane la marcha atrás.
3. Pulse la tecla .

### Maniobrar

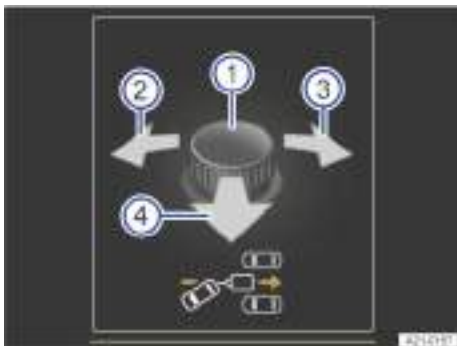

**Fig. 187** En la pantalla del cuadro de instrumentos: accionar el mando giratorio en la puerta del conductor.

- ① Mando giratorio para el ajuste de los retrovisores exteriores
- ② Orientación del remolque hacia la izquierda
- ③ Orientación del remolque hacia la derecha
- ④ Moverse en la dirección del remolque
- ⑤ Posición actual del remolque (en gris)
- ⑥ Posición objetivo del remolque (en naranja)
- ⑦ Posición cero del indicador de ángulo

1. Compruebe si se cumplen los requisitos para el Trailer Assist → pág. 234, *Requisitos para el Trailer Assist*.

2. Suelte el volante → .

3. Bascule el mando giratorio de la puerta del conductor hasta alcanzar la dirección deseada.

En la pantalla del cuadro de instrumentos aparece una representación del conjunto vehículo tractor y remolque en la posición actual a modo de orientación → [fig. 188](#).

4. Acelere y retroceda lentamente. Observe el entorno.

5. En caso necesario, corrija el ángulo con el mando giratorio → [fig. 187](#) ①.

6. Para determinar la dirección de marcha, presione el mando hacia la izquierda o la derecha.

7. Para moverse en dirección al remolque, tire del mando hacia atrás.

8. Realice la maniobra hasta alcanzar la posición deseada.

La maniobra finaliza cuando aparece un mensaje al respecto en la pantalla del cuadro de instrumentos y, dado el caso, suena una señal acústica.

## ⚠ ADVERTENCIA

Al maniobrar, el volante gira rápidamente. Intervenir con la mano en el volante puede causar lesiones graves.

- No se haga cargo de la dirección hasta que el sistema se lo solicite.
- Hágase cargo de la dirección si se produce una situación de peligro.

**i** Cuando el Trailer Assist está activo, no se pueden ajustar los retrovisores exteriores.

**i** Mientras el Trailer Assist esté activo, el vehículo no podrá circular a más de 6 km/h (4 mph) aprox.

## Asistente de salida del aparcamiento

El asistente de salida del aparcamiento vigila el tráfico en sentido transversal al salir marcha atrás de un hueco de aparcamiento o al maniobrar.

### Funcionamiento



**Fig. 189** Zona vigilada alrededor del vehículo que está desapareando (representación esquemática).

Unos sensores de radar montados detrás de la cubierta del paragolpes trasero vigilan la zona situada detrás y a los lados del vehículo.

Si se acercan o mueven objetos, se avisa al conductor de un obstáculo → **fig. 189**, → **⚠**.

Si hay un obstáculo, suena una señal de advertencia. En función del equipamiento, la zona del obstáculo se muestra en color en el sistema de infotainment

→ **fig. 190** o se enciende un testigo de advertencia con un mensaje en el cuadro de instrumentos.



Obstáculo detectado.

Si el conductor no reacciona, puede producirse una intervención automática en los frenos → **pág. 222**, *Intervención automática en los frenos*.



Si se desconecta la ayuda de aparcamiento, no se podrán emitir avisos al conductor. El asistente de salida del aparcamiento también se desconectará temporalmente.

## ⚠ ADVERTENCIA

El asistente de salida del aparcamiento no puede sustituir la atención del conductor y únicamente funciona dentro de los límites del sistema. En determinadas circunstancias, no se detectan todos los objetos que se acerquen, p. ej., aquellos que lo hagan muy rápidamente o peatones. Si no presta la debida atención, existe el peligro de que se produzcan accidentes y lesiones graves o mortales.

- Esté siempre atento y no confíe exclusivamente en el sistema. El conductor es siempre el responsable de todas las tareas propias de la conducción.
- Al desaparecer, esté atento al tráfico y tenga en cuenta el entorno del vehículo.
- Reaccione oportunamente a las advertencias ópticas y acústicas del asistente de salida del aparcamiento.

### Conectar y desconectar

1. Pulse la tecla **⏏**.

**O bien:** en función del equipamiento, pulse la tecla de los sistemas de asistencia al conductor.

**O bien:** en función del equipamiento, abra los ajustes del vehículo en el sistema de infotainment → **pág. 42**.

2. Conecte o desconecte el asistente de salida del aparcamiento.



Este ajuste se puede guardar en las cuentas de usuario de la función de personalización y, por ello, puede modificarse automáticamente al cambiar de cuenta de usuario.

## Visualización en la pantalla



**Fig. 190** Sistema de infotainment: visualización del asistente de salida del aparcamiento (representación esquemática).



Segmento gráfico rojo: obstáculo cerca. El vehículo peligra. ¡Frene!



Segmento gráfico amarillo: obstáculo en la trayectoria. El vehículo peligra. Gire el volante.

### Calibración

Los sensores de radar se calibran una vez durante los primeros kilómetros tras la entrega del vehículo y después de una reparación de los mismos. Durante la fase de calibración, el alcance de los sensores puede verse limitado.

### Conducir con remolque

Cuando hay un remolque conectado eléctricamente, no se puede conectar el asistente de salida del aparcamiento.

Cuando se desacopla el remolque, el asistente de salida del aparcamiento se vuelve a conectar tras conectar el encendido.

Si el dispositivo de remolque no viene montado de fábrica, hay que desconectar manualmente el asistente de salida del aparcamiento cuando se circule con remolque.

## Sistemas de asistencia a la frenada

### Información relativa a los sistemas de asistencia a la frenada

Los sistemas de asistencia a la frenada pueden estabilizar el vehículo en situaciones de marcha o de frenado críticas y aumentar la seguridad. El conductor es el responsable de conducir de forma segura → ⚠.

- Cuando el sistema de asistencia a la frenada correspondiente regule, siga frenando con la fuerza necesaria.
- En caso necesario, controle la trayectoria del vehículo.

### ⚠ ADVERTENCIA

Los sistemas de asistencia a la frenada no pueden sustituir la atención del conductor y únicamente funcionan dentro de los límites correspondientes. Circular a gran velocidad por calzadas heladas, resbaladizas o mojadas, o demasiado cerca de otros vehículos, puede perjudicar la estabilidad del vehículo y que se pierda el control de este. Si no presta la debida atención, existe el peligro de que se produzcan accidentes y lesiones graves o mortales.

- Esté siempre atento y no confíe exclusivamente en el sistema. El conductor es siempre el responsable de todas las tareas propias de la conducción.
- Adapte siempre la velocidad y el estilo de conducción a las condiciones de visibilidad, climatológicas, de la calzada y del tráfico. No corra nunca ningún riesgo que comprometa la seguridad.
- Deje siempre libre la zona de debajo de los pedales para que el pedal del freno se pueda mover sin impedimentos.
- Utilice siempre neumáticos apropiados, ya que la estabilidad de marcha depende de la adherencia de los mismos.

- El ESC, el ABS y el ASR solo pueden funcionar correctamente si las cuatro ruedas llevan los neumáticos previstos → ⚠.
- Si se produce una avería en el ABS, también dejan de funcionar el ESC, el ASR y el EDS.

Al conectar el encendido, se comprueba automáticamente el estado de las funciones de frenado. Los testigos de control se encienden brevemente y vuelven a apagarse. Si algún testigo de control permanece encendido, hay una avería. Acuda inmediatamente a un taller especializado debidamente cualificado. Volkswagen recomienda un concesionario Volkswagen.

### ⚠ ADVERTENCIA

La eficacia del ESC se puede ver muy mermada si componentes o sistemas que afectan a la dinámica de marcha no han recibido un mantenimiento adecuado o no funcionan correctamente. Esto puede ocurrir especialmente si se realizan modificaciones en la suspensión o se utilizan combinaciones de llanta y neumático no autorizadas. Como conse-

cuencia, se pueden producir accidentes y lesiones graves o mortales.

- Encargue las reformas y modificaciones necesarias en el vehículo solo a talleres especializados cualificados para ello. Volkswagen recomienda un concesionario Volkswagen.
- Utilice siempre neumáticos apropiados, ya que la estabilidad de marcha depende de la adherencia de los mismos.

### Programa electrónico de estabilización (ESC)



El ESC está regulando para reducir el riesgo de derrape y mejorar la estabilidad → ⚠. El testigo de control parpadea en amarillo.

### Regulación antipatinaje en aceleración (ASR)



El ASR está regulando para evitar que las ruedas patinen. El testigo de control parpadea en amarillo.

El ASR reduce la fuerza motriz en las ruedas que patinan y adapta dicha fuerza a las condiciones de la calzada. Mediante el ASR se facilita el arranque, la aceleración y la subida de pendientes → ⚠.

### Sistema antibloqueo de frenos (ABS)

El ABS impide que las ruedas se bloqueen durante una frenada para que sea posible dirigir el vehículo → ⚠.

### Asistente de frenada (BAS)

El asistente de frenada (BAS) puede ayudar a reducir la distancia de frenado. El asistente de frenada aumenta la fuerza de frenado cuando el conductor pisa rápidamente el pedal del freno en situaciones de emergencia → ⚠.

### Bloqueo electrónico del diferencial (EDS y XDS)

El EDS frena automáticamente las ruedas que patinan y transmite la fuerza motriz a las demás ruedas motrices.

El XDS es una función adicional del bloqueo electrónico del diferencial y mejora la tracción interviniendo en los frenos para mantener el vehículo en su carril.

### Freno multicolisión

El freno multicolisión provoca automáticamente una frenada si la unidad del control del airbag detecta una colisión en caso de accidente.

Requisitos para la frenada automática:

- ✓ El conductor no está pisando el pedal del acelerador.

### Servofreno

El servofreno solo funciona con el motor en marcha y se encarga de incrementar la presión que el conductor ejerce sobre el pedal del freno.

Si el servofreno no funciona o se remolca el vehículo, hay que pisar el pedal del freno con más fuerza, ya que la distancia de frenado aumenta debido a la falta de asistencia por parte del servofreno → ⚠.

### ⚠ ADVERTENCIA

Si se circula sin servofreno o con la función del servofreno limitada, la distancia de frenado puede aumentar considerablemente. Se pueden producir accidentes con lesiones graves o mortales.

- No apague nunca el motor ni desconecte nunca el encendido cuando el vehículo esté en movimiento.
- Si el servofreno no funciona o se remolca el vehículo, pise el pedal del freno con más fuerza.
- Deje siempre libre la zona de debajo de los pedales para que el pedal del freno se pueda mover sin impedimentos.

### Desconectar y conectar el sistema de asistencia a la frenada

#### Situaciones de marcha

Para no correr ningún riesgo de seguridad, los sistemas de asistencia a la frenada no deberían desconectarse en condiciones normales → ⚠.

### ⚠ ADVERTENCIA

Cuando el ESC está desconectado, el peligro de que el vehículo derrape es mucho mayor. A gran velocidad, un conductor inexperto puede tener dificultades para dominar el vehículo. Como consecuencia, se pueden producir accidentes y lesiones graves o mortales.

- Solamente desconecte el ESC cuando circule por un circuito cerrado y tenga práctica en un estilo de conducción deportivo.
- Solamente conecte el ESC Sport cuando circule por un circuito cerrado y tenga práctica en un estilo de conducción deportivo.
- No corra nunca ningún riesgo que comprometa la seguridad.

#### Desconectar y conectar

1. Abra los ajustes del vehículo del sistema de infotainment → pág. 42.



2. Abra los ajustes para los sistemas de aparcamiento.
3. Seleccione la función.

Cuando la función ya no se necesite, debería volver a conectarse el sistema de asistencia a la frenada en su totalidad → .

#### ASR

Desconectar el ASR puede servir de ayuda cuando se circula por terreno poco firme o para "desatascar" el vehículo si queda atrapado → .



ASR desconectado manualmente. El testigo de control se enciende en amarillo.

#### ESC Sport

Esta función ayuda cuando se conduce con un estilo de conducción deportivo. Para estabilizar el vehículo, el ESC interviene más tarde, p. ej., en trayectos con curvas tomadas a gran velocidad → .



ESC Sport conectado. El testigo de control se enciende en amarillo.

#### ESC Off

Esta función ayuda a los conductores experimentados en la conducción deportiva. El ESC está desconectado y no se producen intervenciones de estabilización. Tenga en cuenta sin falta las advertencias de seguridad → .



ESC desconectado manualmente. El testigo de control se enciende en amarillo.



3. Si el testigo de control  sigue encendido, acuda a un taller especializado debidamente cualificado. Volkswagen recomienda un concesionario Volkswagen.

#### Ruidos de los sistemas de asistencia a la frenada

Cuando los sistemas de asistencia a la frenada están regulando, el pedal del freno puede moverse o pueden producirse ruidos.

1. Aun así, siga frenando con la fuerza necesaria y, si fuera necesario, controle la dirección del vehículo.

#### ADVERTENCIA

Si el testigo de advertencia del sistema de frenos  se enciende junto con el testigo de control , puede que la función reguladora del ABS no funcione. Por ello, las ruedas traseras pueden bloquearse al frenar. Se podría perder el control del vehículo y se podrían producir accidentes con lesiones graves o mortales.

- Diríjase a poca velocidad al taller especializado debidamente cualificado más cercano y solicite que se revise el sistema de frenos. Volkswagen recomienda un concesionario Volkswagen.
- Evite frenazos y maniobras bruscas.

#### ADVERTENCIA

Si el testigo de control del  no se apaga, o se enciende durante la marcha, significa que el ABS no funciona correctamente. El vehículo solo se podrá detener con los frenos normales. Si el ABS funciona de forma limitada, se pueden producir accidentes, daños en el vehículo y lesiones graves o mortales.

- Acuda a un taller especializado debidamente cualificado. Volkswagen recomienda un concesionario Volkswagen.

## Problemas y soluciones

### El ABS no funciona correctamente o no funciona en absoluto

El testigo de control se enciende en amarillo.

1. Acuda a un taller especializado debidamente cualificado. Volkswagen recomienda un concesionario Volkswagen.

Los frenos del vehículo siguen funcionando sin el ABS.



#### Avería en el ESC

El testigo de control se enciende en amarillo. El ESC se ha desconectado.

Hay un fallo o una avería.

1. Desconecte el encendido y vuelva a conectarlo.
2. Recorra un trayecto corto a una velocidad de entre 15 km/h (9 mph) aprox. y 20 km/h (12 mph) aprox.

# Equipamiento práctico

## Portaobjetos

### Introducción al tema

#### ⚠ ADVERTENCIA

Los objetos que se lleven en el vehículo sin fijar podrían salir lanzados por el habitáculo en caso de producirse un frenazo o una maniobra repentina. Esto puede provocar que se pierda el control del vehículo, accidentes y lesiones graves o mortales.

- Guarde objetos solo en portaobjetos cerrados.
- Mantenga los portaobjetos siempre cerrados durante la marcha.
- No deposite terminales móviles u objetos similares en el sistema portaobjetos del reposabrazos central trasero durante la marcha.
- No cuelgue prendas de vestir que pesen más de 2,5 kg (aprox. 5,5 lb) en los colgadores del vehículo.
- No deje nunca objetos pesados, duros o afilados en los bolsillos de estas prendas.

#### ⚠ ADVERTENCIA

La utilización incorrecta de los portabebidas puede provocar lesiones. Si se dejan objetos en los portabebidas, estos podrían salir lanzados por el habitáculo y provocar lesiones graves en caso de un frenazo o un accidente durante la marcha. Además, las bebidas calientes podrían derramarse y provocar quemaduras graves.

- Deposite solo recipientes blandos, irrompibles y cerrados en los portabebidas.
- Los sistemas portaobjetos integrados en el reposabrazos central trasero se tienen que utilizar siempre bloqueados en las posiciones finales.
- No coloque nunca bebidas calientes en los portabebidas.
- Asegúrese de que solo se coloquen bebidas del tamaño adecuado en los portabebidas. Las bebidas tienen que ir siempre bien sujetadas en los portabebidas.

#### ⚠ ADVERTENCIA

Si la guantera permanece abierta durante la marcha, pueden salir lanzados objetos de la misma por el habitáculo. Esto puede provocar que se pierda el control del vehículo, accidentes y lesiones graves o mortales.

- Mantenga la guantera siempre cerrada durante la marcha.

#### ⚠ ADVERTENCIA

Si se dejan mecheros en el vehículo, se podrían dañar o encender inadvertidamente, p. ej., a causa de las elevadas temperaturas que podrían alcanzarse en las superficies. Esto podría provocar quemaduras graves y daños en el vehículo.

- Antes de cerrar un portaobjetos, asegúrese siempre de que no haya ningún mechero en la zona de cierre.
- No deje nunca un mechero en un portaobjetos ni sobre ninguna otra superficie del vehículo

#### ⚠ ADVERTENCIA

Las botellas cerradas podrían explotar en el vehículo por efecto del calor o del frío y causar lesiones graves.

- No deje nunca botellas cerradas en el vehículo si la temperatura en su interior es muy alta o muy baja.

#### ⚠ AVISO

Los objetos que se dejen en el vehículo pueden resultar dañados o causar daños en el mismo debido a una radiación solar intensa o a los efectos del calor o del frío.

- No guarde objetos, alimentos o medicamentos sensibles al calor o al frío en el habitáculo.
- Tenga en cuenta que los objetos compuestos de materiales transparentes, como ventosas transparentes fijadas en los cristales, concentran la luz solar.

#### ⚠ AVISO

En función del equipamiento, en el reposabrazos central trasero puede haber un sistema portaobjetos. Si se baja el reposabrazos central trasero estando el sistema portaobjetos abierto, el portabebidas puede resultar dañado.

- Antes de bajar el reposabrazos central trasero, asegúrese de haber retirado todos los objetos y de haber cerrado o plegado los sistemas portaobjetos integrados.

## Cajones

Tenga en cuenta  y , al principio de este capítulo, en la página 240.



Fig. 191 Debajo de los asientos delanteros: cajón.

### Abrir el cajón

1. Accione la tecla situada en el tirador del cajón y tire de este en el sentido de la flecha.

### Cerrar el cajón

1. Empuje el cajón debajo del asiento delantero en el sentido contrario al de la flecha hasta que encastre.

### ADVERTENCIA

El cajón abierto o algún objeto que cayera en la zona reposapiés del conductor podrían obstaculizar el accionamiento de los pedales. Esto podría provocar un accidente y lesiones graves o mortales.

- Mantenga el cajón siempre cerrado durante la marcha.

### AVISO

Si el cajón se llena demasiado, podría abrirse solo, y los objetos de su interior podrían salirse. Esto puede provocar accidentes y lesiones graves.

- El cajón se puede cargar con 1,5 kg (3,3 lb) aprox. como máximo.

## Portabebidas en el reposabrazos central trasero

Tenga en cuenta  y , al principio de este capítulo, en la página 240.



Fig. 192 En el respaldo de la plaza central del asiento: reposabrazos central trasero abatible (representación esquemática).



Fig. 193 En el reposabrazos central trasero: portabebidas (representación esquemática).

En el reposabrazos central trasero hay un portabebidas.

- Para bajar el reposabrazos, tire del lazo en el sentido de la flecha → fig. 192.
- Para levantar el reposabrazos, presiónelo hacia arriba en el sentido contrario al de la flecha → fig. 192 y encájelo en el respaldo del asiento hasta el tope.

Cuando el reposabrazos central esté bajado, no permita que viaje nadie en la plaza central del asiento trasero.

## Cenicero y encendedor



Fig. 194 En la parte central de la consola central: encendedor.

1. Con el encendido conectado, presione el botón del encendedor en la toma hacia dentro.  
Cuando la espiral de alambre está lo suficientemente caliente, el botón salta.
2. Extraiga el encendedor → ⚠.

### ⚠ ADVERTENCIA

La utilización inadecuada del encendedor o del cenicero puede provocar un incendio, quemaduras y otras lesiones graves.

- Utilice el encendedor únicamente de forma adecuada.
- No deje nunca a ningún niño en el vehículo sin vigilancia. El encendedor se puede utilizar con el encendido conectado.
- No deposite nunca en el cenicero papel u otros objetos que puedan provocar un incendio.

**i** La toma del encendedor también se puede utilizar como toma de corriente de 12 voltios. <

## Tomas de corriente

### 📖 Introducción al tema

A las tomas de corriente del vehículo se pueden conectar dispositivos eléctricos.

La toma de corriente de 12 voltios solo funciona con el encendido conectado.

### ⚠ ADVERTENCIA

La utilización inadecuada de las tomas de corriente y de los dispositivos eléctricos enchufados a ellas puede provocar un incendio y lesiones graves o mortales.

- Si los dispositivos eléctricos se calientan demasiado, apáguelos inmediatamente y desconéctelos de la red.
- Tenga en cuenta que, con el encendido desconectado, las tomas de corriente y los dispositivos enchufados a las mismas también pueden ser utilizados, p. ej., por niños que permanezcan en el vehículo.

### ⚠ AVISO

Si los dispositivos eléctricos no son adecuados, no están homologados o no están enchufados correctamente, pueden causar daños en el vehículo o la electrónica del mismo.

- No conecte nunca a la toma de corriente de 12 voltios dispositivos eléctricos que suministran corriente, como paneles solares o cargadores de batería, para cargar la batería de 12 voltios.
- Utilice solo dispositivos eléctricos que cumplan las directivas correspondientes vigentes en materia de compatibilidad electromagnética.
- No utilice ningún dispositivo defectuoso.
- Para evitar que las fluctuaciones de tensión puedan ocasionar daños, apague los dispositivos eléctricos antes de conectar y desconectar el encendido y de poner el motor en marcha.
- Tenga en cuenta el manual de instrucciones de los dispositivos eléctricos.

### ⚠ AVISO

Si se supera el consumo de potencia máximo, se podría dañar el sistema eléctrico del vehículo.

- No conecte nunca a una toma de corriente de 12 voltios dispositivos eléctricos que consuman más potencia de la indicada.

**i** La batería de 12 voltios se va descargando cuando hay dispositivos eléctricos encendidos con el motor apagado y el encendido conectado.

**i** Los dispositivos sin aislamiento pueden producir interferencias en la radio, el sistema de infotainment y el sistema electrónico del vehículo. <

## Tomas de corriente en el vehículo

📖 Tenga en cuenta ⚠️ y Ⓜ️, al principio de este capítulo, en la página 242.

Asegúrese de que no se supere la potencia máxima de las tomas de corriente. La absorción de potencia de los dispositivos externos figura en la placa del fabricante de los mismos.

### Toma de corriente de 12 voltios



**Fig. 195** En el portaobjetos de la parte delantera de la consola central, en la parte trasera de esta o en el lado izquierdo del maletero: toma de corriente de 12 voltios con tapa plegable (representación esquemática).

La potencia continua de todas las tomas de corriente de 12 voltios del vehículo es de 120 vatios en total → pág. 242.

La potencia máxima de cada toma de corriente de 12 voltios es de 180 vatios en total con el motor en marcha.

### ⓘ AVISO

Si se utiliza la toma de corriente de 12 voltios a máxima potencia durante más tiempo del indicado, se puede fundir el fusible.

- No utilice nunca la toma de corriente de 12 voltios a máxima potencia durante más de 10 minutos.
- En caso de potencia máxima, utilice una sola toma de corriente de 12 voltios.

### Toma de corriente de 230, 115 o 100 voltios



**Fig. 196** En el lado izquierdo del maletero: toma de corriente de 230, 115 o 100 voltios (en función del equipamiento).

Tiene una potencia máxima de 150 vatios (picos de 300 vatios).

Con el motor en marcha, la toma de corriente se activa automáticamente en cuanto se enchufa un conector. Si hay suficiente energía disponible, dado el caso también se puede seguir utilizando la toma de corriente con el motor apagado.

### Conectar un dispositivo eléctrico

1. Para desbloquear el seguro para niños integrado, dado el caso, abra la tapa y enchufe el conector en la toma de corriente hasta el tope.

La toma solo suministra corriente una vez desbloqueado el seguro para niños.

**Testigo LED de la toma de corriente** → fig. 196:

■ LED encendido en verde: el seguro para niños está desbloqueado. La toma de corriente está lista para funcionar.

■ LED parpadeando en verde: el encendido está desconectado, pero hay suficiente energía disponible para seguir alimentando la toma de corriente con corriente durante un máximo de 10 minutos. Si se desenchufa el conector antes de que transcurra este tiempo, la toma de corriente se desconecta y no se puede volver a utilizar hasta que no se conecte de nuevo el encendido.

■ LED parpadeando en rojo: hay alguna anomalía, como una desconexión por sobrecorriente o por sobrecalentamiento.

### Desconexión por sobrecalentamiento

Cuando la temperatura supera un determinado valor, el convertidor de las tomas de corriente de 230, 115

o 100 voltios se desconecta automáticamente. La desconexión evita el sobrecalentamiento cuando el consumo de potencia de los dispositivos conectados es excesivo o la temperatura ambiente muy alta. Las tomas de corriente de 230, 115 o 100 voltios se pueden volver a utilizar tras una fase de enfriamiento.

Para poder volver a utilizar la toma de corriente de 230, 115 o 100 voltios tras la fase de enfriamiento, hay que desenchufar primero el conector del dispositivo que estuviera conectado y, a continuación, volver a enchufarlo. Así se evita que el dispositivo eléctrico se vuelva a encender sin que así se desee.

### PELIGRO

Si se entra en contacto con la alta tensión del sistema eléctrico, p. ej., a través de las tomas de corriente, se pueden sufrir descargas eléctricas, quemaduras graves y la muerte.

- No derrame líquidos en la toma de corriente.
- No enchufe adaptadores o alargadores en la toma de corriente Schuko de 230, 100 o 115 voltios.
- No introduzca objetos conductores, como un destornillador, en la toma de corriente Schuko de 230, 100 o 115 voltios.

### AVISO



Las tomas de corriente del vehículo pueden resultar dañadas si se utilizan incorrectamente. Como consecuencia, el sistema eléctrico y el vehículo pueden sufrir daños.

- Conecte a la toma de corriente solo dispositivos cuyo voltaje coincida con el de la misma.
- No deje colgando dispositivos o conectores demasiado pesados, p. ej., un alimentador de corriente, directamente de la toma de corriente.

 Si no es posible encender dispositivos que necesitan una corriente de arranque alta, puede deberse a la función de desconexión por sobrecarga integrada en el vehículo. En este caso, desacople el alimentador del dispositivo eléctrico y vuelva a conectarlo al cabo de aprox. 10 segundos.

 Es posible que algunos dispositivos no funcionen correctamente cuando se conectan a las tomas de corriente de 230, 115 o 100 voltios por falta de potencia (vatios). <

## Posibilidades de carga para terminales móviles

 Tenga en cuenta  y , al principio de este capítulo, en la página 242.

Los terminales móviles se pueden cargar en el vehículo a través de las conexiones USB-C montadas o de forma inalámbrica.

### Cargar a través de conexiones USB-C

En el vehículo pueden estar disponibles las siguientes conexiones USB-C:



Distintivo de un puerto USB para transmisión de datos y función de carga.



Distintivo de un puerto USB solo para la función de carga.

### Potencia de carga disponible

A través de la conexión USB se dispone de tensiones de hasta 20 V, que permiten una potencia de carga de hasta 45 W.

Los puertos USB pueden admitir los siguientes perfiles de carga en función del equipamiento:

- Legacy Charging (2,5 W).
- BC1.2 (7,5 W).
- USB-C Charging (15 W).
- USB Power Delivery (hasta 45 W).

La potencia de carga real suministrada al dispositivo conectado depende de los puntos siguientes:

- Perfiles de carga admitidos.
- Nivel de carga del dispositivo.
- Temperatura del dispositivo.
- Cable de carga utilizado.



Si hay doble conexión USB, se puede distribuir la potencia de carga entre ambas conexiones.

## Función de carga inalámbrica



**Fig. 197** En la consola central: portaobjetos de la función de carga inalámbrica (representación esquemática).

① Estera con el símbolo del teléfono.

La función de carga inalámbrica está disponible en función del equipamiento, aunque no en todos los países.

La función de carga inalámbrica permite la transmisión de energía sin cables por inducción electromagnética a una distancia corta para teléfonos móviles con certificación Qi.

La superficie de alojamiento con estera → **fig. 197** ① para la función de carga inalámbrica se encuentra en la zona de la consola central y está prevista para un solo teléfono móvil con certificación Qi.

En algunos vehículos, la estera → **fig. 197** ① tiene el símbolo de un teléfono que indica la posición central.

La potencia de carga es de 5 W.

En función del equipamiento, si se refrigera el habitáculo con el climatizador, se dirige aire frío al portaobjetos.

### Estándar Qi

El estándar Qi permite la carga inalámbrica de teléfonos móviles adecuados con certificación Qi. Para saber si un teléfono móvil es compatible con el estándar Qi, tenga en cuenta el manual de instrucciones del teléfono móvil. Puede consultar una sinopsis de los teléfonos móviles con certificación Qi en el siguiente enlace externo del Wireless Power Consortium, Inc.:

<https://www.wirelesspowerconsortium.com/products>

Volkswagen AG no garantiza que dicha lista sea completa y correcta. Dado el caso, el fabricante del teléfono móvil ofrece más información sobre la compatibilidad.

En el caso de los teléfonos móviles sin certificación Qi, es posible que se produzcan limitaciones en la carga.

### Carga inalámbrica del teléfono móvil

#### Requisito

✓ Un teléfono móvil adecuado con certificación Qi, cuyas dimensiones no excedan las de la superficie de alojamiento delimitada.

1. Antes de la carga, retire todos los objetos extraños del compartimento portaobjetos → **▲**.
2. Coloque el teléfono móvil sin la funda de protección y otros cuerpos extraños con la pantalla hacia arriba, en el centro y con toda la superficie apoyada sobre la superficie de alojamiento.

La carga comienza automáticamente.

3. Tenga en cuenta el manual de instrucciones del teléfono móvil.

El sistema de infotainment le informa sobre el inicio de la carga y, dado el caso, de objetos extraños con componentes metálicos detectados en el portaobjetos.

En función del equipamiento, la función de carga se puede desactivar manualmente en el sistema de infotainment.

#### **▲** ADVERTENCIA

Las notificaciones en la pantalla del teléfono móvil pueden distraer al conductor. Esto puede provocar un accidente y lesiones graves o mortales.

- Asegúrese de que ningún objeto impida el cierre de la cubierta.
- Si la superficie de alojamiento incluye una cubierta, mantenga siempre la cubierta cerrada durante la marcha.

#### **▲** ADVERTENCIA

Los componentes metálicos depositados en la superficie de alojamiento pueden alcanzar altas temperaturas. Esto puede provocar quemaduras o un incendio.

- No deposite objetos de metal o con componentes metálicos en la superficie de alojamiento de la función de carga inalámbrica.
- Retire los objetos extraños inmediatamente.

#### **!** AVISO

Si se depositan tarjetas u objetos con bandas magnéticas o con chip en la superficie de alojamiento de la función de carga inalámbrica, los datos almacenados pueden resultar dañados.

- No deposite carnés, tarjetas bancarias y de crédito, etc. con banda magnética o con chip sobre la superficie de alojamiento de la función de carga inalámbrica.

## Problemas y soluciones

📖 Tenga en cuenta ⚠️ y ⓘ, al principio de este capítulo, en la página 242.

### El teléfono móvil no carga

En el sistema de infotainment puede mostrarse un aviso de que hay un objeto extraño en el compartimento portaobjetos.

Una posición incorrecta del teléfono móvil sobre la estera puede mermar la función de carga. Esto puede ocurrir incluso con cambios de posición mínimos, causados, por ejemplo, por vibraciones.

Para que la función de carga se vuelva a efectuar de forma correcta, se tiene que corregir la posición del teléfono móvil.

1. Sitúe el teléfono móvil en la posición central de la superficie de carga.

La función de carga también se puede ver mermada por las piezas de metal, en particular, las magnéticas del teléfono móvil y por su propia funda de protección.

1. Gire el teléfono móvil unos 180° y, manteniendo la pantalla hacia arriba, céntrelo sobre superficie de carga.

# Transmisiones de datos

## Ciberseguridad

Por ciberseguridad se entienden las medidas que reducen el riesgo de un acceso no autorizado a través de software malicioso o un ataque a través de Internet a las funciones del vehículo, a datos y a unidades de control. Sobre todo, los componentes de conectividad del vehículo están expuestos al peligro de accesos no autorizados o de ataques a través de Internet.

Las unidades de control para transmisiones de datos, las interfaces y las conexiones para multimedia y de diagnóstico son componentes de conectividad a través de los cuales se intercambian datos e información entre el vehículo y terminales móviles o Internet.

Los componentes de conectividad están equipados con mecanismos de seguridad que minimizan el riesgo de que terceros no autorizados accedan a los sistemas del vehículo.

Entre los componentes de conectividad se encuentran principalmente los siguientes:

- Toma de conexión para diagnóstico.
- Unidad de control con tarjeta eSIM integrada.
- Interfaz de teléfono
- App-Connect.
- Punto de acceso Wi-Fi®.
- Tecnología de comunicación inalámbrica NFC.
- Toma multimedia AUX-IN.
- Interfaz de teléfono Bluetooth®.
- Lector de CD/DVD.
- USB (conexión).
- Ranura para tarjetas SD.
- Ranura para tarjetas SIM.

ⓘ El tipo y el número de componentes de conectividad que existen en su vehículo dependen del equipamiento y del país.

### Software y mecanismos de seguridad

El software y los mecanismos de seguridad montados en el vehículo se están desarrollando continuamente. Como en el caso de los ordenadores o los sistemas operativos de los teléfonos móviles, el software y los mecanismos de seguridad montados en el vehículo también se pueden actualizar de forma no periódica.



Las actualizaciones del sistema mejoran la seguridad, la estabilidad y la velocidad de ejecución de los sistemas de los vehículos. La actualización del sistema es una medida preventiva, por ejemplo, para optimizar la funcionalidad y para la protección contra software malicioso.

Con una actualización del sistema se actualiza el software de las unidades de control en el vehículo.

En función del vehículo y del país, hay dos maneras de actualizar su vehículo:

- Actualización del sistema por un taller especializado cualificado para ello. Volkswagen recomienda un concesionario Volkswagen.
- Actualización del sistema a través de una actualización OTA.

### ADVERTENCIA

A pesar de los mecanismos de seguridad montados y de realizar actualizaciones del sistema o actualizaciones OTA periódicamente, a causa de software malicioso pueden producirse anomalías en el funcionamiento de las unidades de control y del vehículo. Del mismo modo, pueden producirse anomalías en el funcionamiento de las unidades de control y del vehículo si conecta con el vehículo ordenadores, soportes de datos o teléfonos móviles infectados con software malicioso o virus. Las anomalías en el funcionamiento pueden provocar accidentes y lesiones graves.

- Si el vehículo funciona o reacciona de manera diferente a la habitual, reduzca la velocidad de forma controlada.
- Diríjase a un taller especializado cualificado. Volkswagen recomienda un concesionario Volkswagen.

### AVISO

El software malicioso puede acceder a datos e información guardados en las unidades de control, el sistema de infotainment, los soportes de datos conectados y los teléfonos móviles emparejados. Esto puede provocar la pérdida completa de los datos o daños en las unidades de control, en el sistema de infotainment, en el ordenador, en el soporte de datos o en el teléfono móvil.

- Desde que estén a disposición, instale las actualizaciones OTA pendientes lo antes posible o haga instalar las actualizaciones del sistema. Para ello, diríjase a un taller especializado cualificado. Volkswagen recomienda un concesionario Volkswagen.
- Proteja su ordenador, soportes de datos y teléfonos móviles con un programa antivirus adecuado y con las medidas de precaución generalmente

conocidas. Actualice periódicamente el programa antivirus adecuado con las actualizaciones del sistema y nuevas versiones proporcionadas por el proveedor correspondiente.

### Minimizar riesgos

Usted mismo puede contribuir a reducir el riesgo de que terceros no autorizados accedan a los sistemas del vehículo y sus funciones:

- No utilice en el vehículo soportes de datos, dispositivos Bluetooth ni teléfonos móviles que contengan datos manipulados o software malicioso.
- Desde que estén disponibles, haga instalar lo antes posible las actualizaciones del sistema puestas a disposición por Volkswagen por un taller especializado cualificado para ello. Volkswagen recomienda un concesionario Volkswagen. Si en función del vehículo y del país dispone de la posibilidad de realizar una actualización OTA, instale las actualizaciones OTA puestas a disposición por Volkswagen inmediatamente. Si el conductor rechaza varias veces la actualización OTA, se tiene que acudir a un taller especializado cualificado para ello. Volkswagen recomienda un concesionario Volkswagen.
- Encargue los trabajos de mantenimiento y reparación del vehículo solamente a talleres especializados cualificados para ello. Volkswagen recomienda un concesionario Volkswagen.

## Actualización OTA

### Introducción al tema

Las actualizaciones OTA le permiten mantener su vehículo siempre actualizado, por ejemplo, para la optimización de las funciones y la protección contra software malicioso.

### ¿Cómo reconoce que hay una actualización OTA pendiente?

Cuando hay una actualización OTA pendiente se le muestra en el sistema de infotainment.

Si hay varias actualizaciones OTA disponibles para el vehículo al mismo tiempo, se tendrá que instalar primero una actualización OTA completa, antes de instalar la siguiente actualización OTA.



Por su propio interés, las actualizaciones OTA se han de instalar lo antes posible. Si el conductor rechaza varias veces la actualización OTA, se tiene que acudir a un taller especializado cualificado

para ello. Volkswagen recomienda un concesionario Volkswagen.

### ADVERTENCIA

En casos muy aislados puede ocurrir que, tras una actualización OTA, alguna unidad de control deje de funcionar correctamente. Las anomalías en el funcionamiento de una unidad de control y del vehículo pueden provocar accidentes graves y lesiones mortales.

- Si, durante la marcha, el vehículo funciona o reacciona de manera diferente a la habitual, reduzca la velocidad de forma controlada.
- Diríjase a un taller especializado cualificado. Volkswagen recomienda un concesionario Volkswagen.

### ADVERTENCIA

Si el cuadro de instrumentos no funciona tras una actualización OTA, no se podrán mostrar los instrumentos, los testigos de advertencia, los símbolos ni los mensajes. Circular con el cuadro de instrumentos averiado puede provocar accidentes graves y lesiones mortales.

- No utilice el vehículo. Póngase en contacto con la Atención al cliente de Volkswagen.

### AVISO

Si se realizan transformaciones especiales en vehículos, que quedan fuera del ámbito de responsabilidad de Volkswagen AG, por ejemplo, vehículos de emergencias o taxis, existe el riesgo de que tras una actualización OTA, las funciones especiales, como puede ser un taxímetro, dejen de funcionar correctamente.

- Antes de instalar una actualización OTA, póngase en contacto con su concesionario Volkswagen.

 Una modificación para aumentar la potencia o la eficiencia, por ejemplo, el tuneado del motor, que no haya sido realizada por Volkswagen, puede quedar eliminada con una actualización OTA.

 En función del equipamiento, antes o después de una actualización OTA pueden mostrarse una única vez notas de publicación, "Release Notes", que describen los cambios en el estado del vehículo.

 Con la actualización OTA no se actualiza ninguna función adquirida a través de Upgrades o aplicaciones.



## Requisitos para una actualización OTA

 Tenga en cuenta  y , al principio de este capítulo, en la página 247.

Los siguientes requisitos se tienen que cumplir para que se pueda descargar una actualización OTA y pueda instalar el software de la actualización OTA.

- ✓ La función "Actualización OTA" se ofrece en su país.
- ✓ Ha cerrado un contrato We Connect actual.
- ✓ Ha asignado el vehículo a su cuenta de usuario de activa.
- ✓ Hay un usuario principal, dado el caso, usted tiene que iniciar sesión como usuario principal.
- ✓ El vehículo se encuentra en una zona con suficiente cobertura de telefonía móvil.
- ✓ Su ajuste actual de privacidad permite el envío y la recepción de datos e información → pág. 265.
- ✓ La batería de 12 voltios tiene suficiente carga. 

## Descarga e instalación de la actualización OTA



 Tenga en cuenta  y , al principio de este capítulo, en la página 247.

### Coste de la descarga

La descarga de una actualización OTA se realiza a través de la unidad de control montada de fábrica con la tarjeta eSIM y es gratuita. Volkswagen corre con los gastos de conexión.

### Momento de la descarga

La descarga se realiza automáticamente sin previo aviso y también puede tener lugar durante la marcha. Cuando se haya completado la descarga, recibirá una indicación de que hay una actualización OTA pendiente.

 La duración de la descarga depende de la calidad de la red, del volumen de los datos y del tipo de actualización OTA. Puede ocurrir que la descarga se interrumpa. En caso necesario, la descarga se reanuda conectando el encendido. 

### Requisitos para la instalación de software

- El vehículo debe estar estacionado de forma segura conforme a las disposiciones legales y a las características del lugar → pág. 217.
- Las actualizaciones OTA puestas a disposición con anterioridad se han instalado.

### Instalación del software de la actualización OTA

Para la instalación de la actualización OTA, elija un momento en el que ni usted ni otros usuarios tengan que conducir el vehículo.

#### ADVERTENCIA

Durante la instalación del software, las unidades de control se desactivan y no funcionan. Circular con unidades de control desactivadas o que no funcionen puede provocar accidentes y lesiones mortales.

- Realice la instalación de software de tal modo que no entorpezca a otros usuarios de la vía.
- No utilice nunca su vehículo durante una instalación del software.

1. Apague el motor y active el freno de estacionamiento electrónico.
2. Cierre el capó delantero, el portón/capó trasero, todas las ventanillas y puertas y, dado el caso, el techo de cristal.
3. Confirme la instalación del software en el sistema de infotainment.
4. Asegúrese de que bajen todos los ocupantes y no deje ningún animal en el vehículo.
5. Salga del vehículo y llévese consigo todas las llaves del vehículo.
6. Bloquee el vehículo.

### Limitaciones durante la instalación del software

Durante la instalación del software, no están disponibles las unidades de control, el ordenador central, las funciones y las indicaciones. Durante este tiempo no utilice el vehículo ni maneje el sistema de infotainment.

- Los servicios móviles online no están disponibles.
- El sistema de llamada de emergencia, la llamada de asistencia y el sistema de llamada de emergencia eCall requerido por ley no están a disposición.
- La ayuda de aparcamiento no está disponible.

### Tras la instalación de software

Una vez instalada la actualización del software e antes de poner el motor en marcha, lea el aviso sobre la finalización de la instalación del software en el sistema de infotainment o en el cuadro de instru-

mentos. El vehículo necesita hasta 1 minuto para mostrar el estado de la actualización OTA.

- Tras la instalación correcta del software se puede volver a utilizar el vehículo.
- Si falla la instalación del software: → pág. 249. <

## Problemas y soluciones

 **Tenga en cuenta**  y , al principio de este capítulo, en la página 247.

### La instalación de la actualización OTA ha fallado

- Si ocurre un error durante la instalación de la actualización OTA, se mostrará un mensaje de error correspondiente en el sistema de infotainment o en el cuadro de instrumentos. Tenga en cuenta los avisos y advertencias correspondientes.

 Si se produce un error de instalación crítico, dejarán de funcionar las unidades de control o no funcionarán correctamente. Las funciones y las indicaciones no están disponibles hasta que se subsane el error. No utilice el vehículo. En este caso, póngase en contacto con la Atención al cliente de Volkswagen.

### ¿Puedo interrumpir la instalación de la actualización OTA?

No, no es posible.

### ¿Qué ocurre cuando se interrumpe la instalación de la actualización OTA?

Si se interrumpe la instalación, p. ej., por un daño en el sistema eléctrico del vehículo, las unidades de control no pueden actualizarse y pueden resultar dañadas por la instalación incompleta de la actualización OTA. <

## Conexiones cableadas e inalámbricas

### Introducción al tema

Los terminales móviles se pueden conectar con el sistema de infotainment por medio de las conexiones cableadas e inalámbricas que se encuentran en el vehículo.

El tipo y el número de conexiones cableadas e inalámbricas dependen del equipamiento y del país en cuestión. Las conexiones pueden ser diferentes dentro de una misma serie de modelos, e incluso diferir cuando se trate de un modelo especial.

Para las conexiones cableadas, utilice solamente los cables de conexión originales de los dispositivos o, dado el caso, los suministrados de fábrica para el vehículo en cuestión.

Si no puede introducir el conector del cable de conexión, compruebe las tomas y que lo está introduciendo correctamente.

### ⚠ AVISO

La utilización de cables de conexión inadecuados o dañados, así como introducir la clavija del cable de conexión en la posición incorrecta o presionando con fuerza, puede provocar anomalías en el funcionamiento y daños en el equipo.

- Utilice solo cables de conexión adecuados y que no estén dañados.
- Acople los conectores del cable de conexión presionando solo ligeramente y en la posición correcta en las tomas previstas. Si ejerce mucha fuerza puede dañar tanto la toma del dispositivo como los conectores del cable de conexión.
- El cable de conexión no se ha de torcer excesivamente o quedar aprisionado.

**i** Si no se reconoce un dispositivo conectado, desacople la conexión de todos los dispositivos conectados y vuelva a conectar el dispositivo. Dado el caso, compruebe el funcionamiento del cable de conexión utilizado.

**i** Si se presentan anomalías en el funcionamiento de los dispositivos conectados, reinicie el dispositivo en cuestión. En algunos casos esta acción solucionará el problema.

## Conexión USB

📖 **Tenga en cuenta** ⓘ, al principio de este capítulo, en la página 249.

A través de la conexión USB se pueden transmitir datos y cargar dispositivos o solo cargar dispositivos.

## Conexión USB-C



**Fig. 198** Conexión USB-C disponible en el vehículo (representación estándar).

En el vehículo pueden estar disponibles las siguientes conexiones USB-C:

Distintivo de un puerto USB para transmisión de datos y función de carga.

Distintivo de un puerto USB solo para la función de carga.  
Encontrará información sobre las posibilidades de carga y la potencia de carga en → pág. 244.

### Posibles ubicaciones de las conexiones USB

La cantidad y las ubicaciones de los puertos USB dependen del vehículo y del equipamiento y no están disponibles en todos los países.

- En la consola central.
- En la base del retrovisor interior.
- En el portaobjetos de la consola central.
- En el compartimento situado bajo el reposabrazos central.

**i** Las conexiones USB de las plazas traseras solo disponen de función de carga.

### Funciones disponibles de la transmisión de datos

Las siguientes funciones de la transmisión de datos USB son posibles en función del equipamiento.

- App-Connect → pág. 254.
- Reproducción multimedia → pág. 285.
- Actualización, por ejemplo, de los datos de navegación → pág. 293.

### Indicaciones y limitaciones

- Utilice solo cables de conexión USB adecuados. El cable de conexión USB tiene que ser compatible con la conexión USB montada en el vehículo.

- Los soportes de datos sucios, que hayan estado expuestos a altas temperaturas o dañados, pueden no funcionar. Tenga en cuenta las indicaciones del fabricante.
- Las diferencias de calidad entre los soportes de datos de diferentes fabricantes pueden causar anomalías en la reproducción multimedia.
- Si se utilizan cables de prolongación USB, adaptadores USB o concentradores USB, pueden producirse anomalías o fallos en las funciones USB.

## Interfaz de teléfono Bluetooth®

📖 **Tenga en cuenta** ⓘ, al principio de este capítulo, en la página 249.

La interfaz Bluetooth es una conexión inalámbrica.

En el modo Audio Bluetooth, los archivos de audio que se estén reproduciendo a través de un terminal móvil conectado por Bluetooth, por ejemplo, un teléfono móvil, pueden reproducirse a través de los altavoces del vehículo.

El modo Audio Bluetooth solo está disponible en los vehículos equipados de fábrica con una interfaz de teléfono compatible con esta función.

### Perfiles Bluetooth

Puede haber un máximo de tres terminales móviles conectados al mismo tiempo por Bluetooth.

Los siguientes perfiles Bluetooth pueden estar disponibles en la versión indicada o en otra:

- HFP 1.7.
  - Telefonía y manos libres.
- A2DP 1.3.
  - Reproducción de música.
- AVRCP 1.6.
  - Indicaciones y manejo de la reproducción de música.
  - Transferencia de Cover Arts (carátulas de álbumes).
- PBAP 1.2.
  - Acceso a la agenda telefónica y a las listas de llamadas.
- MAP 1.4.
  - Acceso a mensajes de texto SMS y correos electrónicos.

### Emparejar el terminal móvil con el vehículo por medio de Bluetooth

1. Pulse **[MENU]** ▶  ▶ **Red** ▶ **Dispositivos móviles** ▶ .

2. Active **Bluetooth**.
3. Active la **Visibilidad**.
4. En el terminal móvil, abra la lista de los dispositivos Bluetooth disponibles y seleccione el nombre del sistema de infotainment.
5. Tenga en cuenta y, si es necesario, confirme los mensajes que aparecen en el terminal móvil y en el sistema de infotainment.
 

Si el emparejamiento se ha realizado correctamente, se guardan los datos del terminal móvil en el perfil de usuario.
6. *Opcional:* confirme el mensaje de la transferencia de los datos en el terminal móvil.

### Controlar la reproducción

El alcance del control sobre el terminal móvil conectado por Bluetooth a través del sistema de infotainment depende del terminal móvil.

En algunos reproductores que son compatibles con el perfil Bluetooth AVRCP, la reproducción puede iniciarse y detenerse automáticamente en el terminal móvil cuando se cambia al modo audio Bluetooth o a otra fuente de audio.

📘 Debido al gran número de terminales móviles diferentes existentes, no se puede garantizar que todas las funciones descritas se ejecuten en todos los terminales sin problemas.

📘 Los sonidos de advertencia y de servicio de un terminal móvil conectado, p. ej., el sonido del teclado en un teléfono móvil, deben desconectarse para evitar posibles interferencias y anomalías en el funcionamiento.

📘 En función del dispositivo, la conexión de audio Bluetooth se interrumpe automáticamente cuando un terminal móvil se conecta con el sistema de infotainment por medio de Bluetooth y por la conexión USB  al mismo tiempo.

## Conectar una fuente de audio externa por Wi-Fi®

📖 **Tenga en cuenta** ⓘ, al principio de este capítulo, en la página 249.

La conexión Wi-Fi es una conexión inalámbrica.



En el modo audio Wi-Fi se pueden utilizar las fuentes conectadas por Wi-Fi, por ejemplo, un teléfono móvil, para la transferencia de audio.



La disponibilidad de la función Wi-Fi depende del país y del sistema de infotainment que se utilice.

## Requisitos

- ✓ La fuente de audio conectada dispone de una aplicación adecuada o admite una habilitación multimedia conforme al estándar UPnP.
- ✓ Está establecida la conexión Wi-Fi con la fuente de audio.

## Iniciar la transferencia de audio Wi-Fi

1. Baje el volumen en el sistema de infotainment.
2. Para abrir el menú principal **Media**, pulse **[MENU]** ► .
3. Inicie la aplicación de servidor UPnP o una aplicación adecuada para la reproducción de audio en la fuente de audio Wi-Fi.
4. Pulse  y seleccione .
5. Para el resto de operaciones, tenga en cuenta las indicaciones que se muestran en el sistema de infotainment y en la pantalla de la fuente de audio Wi-Fi.

El botón de función para seleccionar la fuente de audio  en el menú principal **Media** puede variar si ya hay otra fuente de audio conectada con el sistema de infotainment, por ejemplo, por USB  y seleccionada.

## Controlar la reproducción

La posibilidad de manejar la fuente de audio Wi-Fi mediante el sistema de infotainment depende de la fuente de audio Wi-Fi conectada.

## Utilización de Internet en el vehículo

### Introducción al tema

Para utilizar aplicaciones In-Car seleccionadas o servicios de streaming para la radio online, necesita una conexión a Internet en el vehículo. Para utilizar Internet en el vehículo, dispone de dos posibilidades: por medio del punto de acceso del terminal móvil, por ejemplo, un teléfono móvil o, en función del país o del equipamiento, por medio de la eSIM del vehículo → pág. 252.

Independientemente de cómo establezca la conexión a Internet, ya sea por medio del punto de acceso de un terminal móvil o a través de la eSIM del vehículo, puede utilizar el sistema de infotainment como punto de acceso Wi-Fi® para otros ocho terminales móviles → pág. 253. Esta función está disponible en función del equipamiento y no en todos los vehículos.



 Si desea utilizar la eSIM para acceder a Internet, tiene que adquirir paquetes de datos a través de la tienda web del proveedor de telefonía móvil externo de Volkswagen. Si ha cerrado un contrato para utilizar los servicios móviles online, no necesita paquetes de datos adicionales del proveedor de telefonía móvil externo. <

## Configurar la conexión a Internet

### Utilizar Internet a través de la eSIM en el vehículo

Para poder utilizar una conexión a Internet a través de la eSIM del vehículo, tiene que adquirir paquetes de datos en la tienda web del proveedor de telefonía móvil externo de Volkswagen. Si activó la función **recargar en el vehículo** durante el registro, seguidamente, también podrá adquirir paquetes de datos directamente a través del sistema de infotainment.



Active la conexión a Internet a través de la eSIM:

1. Pulse **[HOME]** ►  ► **Conexión de datos**.  
**O bien:** pulse **[MENU]** ►  ► **Conexión de datos**.
2. Active **Streaming a través de conexión de datos integrada (eSIM)**.

 La posibilidad de utilizar una conexión a Internet a través de la eSIM en el vehículo depende del equipamiento y del país. <

### Utilizar la conexión a Internet por medio de un terminal móvil

 Al cargar y utilizar paquetes de datos de Internet pueden generarse costes adicionales en función de su tarifa de telefonía móvil, especialmente si se realiza en el extranjero, por ejemplo, tasas de roaming. Debido al gran volumen de datos que se intercambia, Volkswagen recomienda utilizar una tarifa plana de telefonía móvil para la transmisión de datos. Los operadores de telefonía móvil pueden proporcionar información al respecto.

1. Active **tethering/punto de acceso Wi-Fi** en el terminal móvil. Consulte a este respecto el manual de instrucciones del fabricante.
2. Pulse **[HOME]** ►  ► **Wi-Fi** ► **Wi-Fi**.  
**O bien:** pulse **[MENU]** ►  ► **Wi-Fi** ► **Wi-Fi**.
3. Pulse **Buscar red Wi-Fi**.

El sistema de infotainment busca puntos de acceso Wi-Fi en las inmediaciones. La búsqueda puede durar unos instantes.

4. Seleccione la red Wi-Fi del terminal móvil que desee.

5. Introduzca y confirme la clave de red del terminal móvil en el sistema de infotainment.

Se establece la conexión Wi-Fi entre el terminal móvil y el sistema de infotainment. Para finalizar la conexión, puede que sea necesario introducir otros datos en el terminal móvil.

 Debido al gran número de terminales móviles diferentes existentes, no se puede garantizar que todas las funciones se ejecuten sin problemas.

 La disponibilidad de la función que permite utilizar el sistema de infotainment como punto de acceso Wi-Fi depende del país y puede variar. <

## Configurar y desactivar un punto de acceso Wi-Fi®

En función del equipamiento, el sistema de infotainment se puede utilizar como punto de acceso Wi-Fi para la conexión a Internet de hasta ocho terminales móviles, por ejemplo, tabletas.

Para que se pueda utilizar el sistema de infotainment como punto de acceso Wi-Fi, es necesaria una conexión a Internet, por ejemplo, a través de la eSIM en el vehículo o a través del punto de acceso de un terminal móvil → pág. 252.

Los tipos de conexión a Internet posibles dependen del país y del sistema de infotainment que se utilice.

### Configurar un punto de acceso Wi-Fi

Es necesario introducir datos tanto en el terminal móvil como en el sistema de infotainment.

1. Pulse **HOME** ►  ► **Wi-Fi** ► Sistema de infotainment como punto de acceso.

**O bien:** pulse **MENU** ► **Ajustes**  ► **Wi-Fi** ► Sistema de infotainment como punto de acceso.

2. Pulse y active **Utilizar como punto de acceso**.
3. Busque el nombre del punto de acceso Wi-Fi en el terminal móvil.
4. Introduzca y confirme en el terminal móvil la clave de red que se muestra.

Se establece la conexión Wi-Fi. Para finalizar la conexión, puede que sea necesario introducir otros datos en el terminal móvil.

5. *Opcional:* repita el proceso para conectar otros terminales móviles.

 El nombre de la red y de la clave de red se generan automáticamente. A continuación, podrá cambiar el nombre de la red y la clave de red.

### Desactivar un punto de acceso Wi-Fi

1. Pulse **HOME** ►  ► **Wi-Fi** ► Sistema de infotainment como punto de acceso.

**O bien:** pulse **MENU** ► **Ajustes**  ► **Wi-Fi** ► Sistema de infotainment como punto de acceso.

2. Pulse y desactive **Utilizar como punto de acceso**. <

## Conexión rápida

La conexión rápida permite configurar una red inalámbrica local con codificación, de forma sencilla y rápida. Alternativamente, en algunos países se puede ejecutar la función escaneando un Código QR (código QR).

### WPS con el sistema de infotainment como punto de acceso Wi-Fi®



1. Pulse **MENU**  ► **Wi-Fi** ► Punto de acceso móvil Wi-Fi.
2. Pulse **Conexión rápida WPS** (tecla WPS).
3. Active WPS en el terminal móvil que se ha de conectar.

Se establece la conexión Wi-Fi. Para finalizar la conexión, puede que sea necesario introducir otros datos en el terminal móvil.

4. Repita el proceso para conectar otros terminales móviles.

 Solo se puede establecer una conexión WPS a la vez. Si se intentan varias conexiones a la vez, fallarán todos los intentos.

### WPS con el sistema de infotainment como cliente

1. Pulse **MENU** ►  ► **Ajustes**  ► **Wi-Fi** ► **Wi-Fi**.
2. Pulse **Conexión rápida WPS** (tecla WPS).
3. Active WPS en el terminal móvil.

Se establece la conexión Wi-Fi. Para finalizar la conexión, puede que sea necesario introducir otros datos en el terminal móvil.

 WPS no es compatible con todos los terminales móviles. En este caso establezca la conexión manualmente:

1. Configure el sistema de infotainment como punto de acceso Wi-Fi → pág. 252.
2. Conecte el sistema de infotainment como cliente con el punto de acceso de un terminal móvil → pág. 253. <

## Características técnicas

Las características técnicas de las conexiones a Internet en el vehículo citadas aquí dependen del equipamiento y del país.

- Wi-Fi® conforme a IEEE 802.11 b/g/n.
- Transferencia en 2,4 GHz y 5 GHz.
- Dos modos Wi-Fi al mismo tiempo:
  - Tethering (compartir conexión, 2,4 GHz).
  - Punto de acceso de 2,4 GHz.
- Conexión de hasta ocho terminales móviles simultáneamente.
- Conexión a Internet a través de Wi-Fi:
  - Compartir conexión (tethering) a través del teléfono móvil.
  - Punto de acceso para clientes (clients) en el vehículo.
- Apple CarPlay™ por Wi-Fi.
- Android Auto™ por Wi-Fi.
- Proceso de emparejamiento simplificado por WPS, NFC o Código QR (código QR).

### Tipos posibles de conexiones de datos

**Tarjeta SIM en el lector de tarjetas SIM:** tarjeta SIM adecuada en el lector de tarjetas SIM. En el menú de ajustes está activa la opción **Ajustes de la red** ► **Permitir conexión a Internet**. Para que la red sea estable es necesaria una tarjeta SIM compatible.

**Perfil Bluetooth rSAP:** el sistema de infotainment está conectado por medio del perfil Bluetooth rSAP con un teléfono móvil adecuado. En el menú **Ajustes de la red** tiene que estar activada la opción **Permitir conexión a Internet**.

**Terminal móvil:** utilizar el punto de acceso Wi-Fi de un terminal móvil → pág. 253.

**eSIM (embedded SIM):** el vehículo dispone de una unidad de control con tarjeta SIM integrada (eSIM). Para poder utilizar el punto de acceso Wi-Fi tiene que adquirir paquetes de datos en la tienda In-Car o en la tienda online de nuestro proveedor de telefonía móvil.

Los tipos disponibles de conexiones de datos posibles dependen del país y del equipamiento.

### Requisitos

- ✓ En el menú de ajustes está activa la opción **Ajustes de la red** ► **Permitir conexión a Internet**.

**O bien:** la opción **Conexión de datos** ► **Conexión de datos integrada** está activada.

## App-Connect

### Introducción al tema

Con App-Connect es posible visualizar y utilizar los contenidos y funciones que se muestran en el teléfono móvil en la pantalla del sistema de infotainment.

Para ello, el teléfono móvil tiene que estar conectado con el sistema de infotainment a través de una interfaz USB con función de transmisión de datos.

Algunas tecnologías también se pueden utilizar por App-Connect Wireless a través de la interfaz Bluetooth y del punto de acceso Wi-Fi del sistema de infotainment.

### Las siguientes tecnologías pueden estar disponibles:

- Apple CarPlay™.
- Apple CarPlay™ Wireless.
- Android Auto™.
- Android Auto™ Wireless.

Las tecnologías citadas arriba son tecnologías de terceros que Volkswagen pone a disposición. Volkswagen no asume ninguna responsabilidad si estas tecnologías no siguen desarrollándose, quedan obsoletas o se desactivan durante la vida útil del vehículo. En el caso de aplicaciones de otros proveedores pueden existir problemas de compatibilidad. No se puede garantizar que todas las aplicaciones que se ofrecen funcionen en todos los teléfonos móviles ni con todos los sistemas operativos de estos.

La disponibilidad de las tecnologías que incluye App-Connect depende del país y del teléfono móvil utilizado. La oferta de aplicaciones puede ser muy variada y estar diseñada para un vehículo o un país determinado. El contenido y el volumen de las aplicaciones, así como las empresas que las ofrecen, pueden variar. Las aplicaciones ofrecidas por Volkswagen pueden ser modificadas, canceladas, desactivadas, reactivadas y ampliadas incluso sin notificación previa. Algunas aplicaciones dependen además de la disponibilidad de los servicios de terceros.

Encontrará más información en el sitio web de Volkswagen.



Las aplicaciones, su utilización y la conexión necesaria de telefonía móvil pueden ser de pago.

### ⚠ ADVERTENCIA

La utilización de aplicaciones mientras se conduce puede distraer la atención del tráfico. ¡Cualquier



distracción del conductor puede dar lugar a accidentes graves y lesiones mortales!

- Utilice las aplicaciones y funciones únicamente cuando el vehículo esté detenido.
- Conduzca siempre prestando atención al tráfico y de forma responsable.



### ADVERTENCIA

Si se utilizan aplicaciones que no son adecuadas o se ejecutan de forma incorrecta se pueden producir daños en el vehículo y provocar accidentes que causen lesiones graves o incluso mortales.

- Proteja el teléfono móvil con sus aplicaciones contra el uso fraudulento.



 Volkswagen no se hace responsable de los daños que se ocasionen en el vehículo por la utilización de aplicaciones de terceros de poca calidad o defectuosas, la programación insuficiente de las aplicaciones de terceros, la cobertura insuficiente de red, la pérdida de datos, el uso indebido de terminales o el software malicioso en soportes de datos, ordenadores, tabletas o teléfonos móviles.

## Símbolos y ajustes de App-Connect

 **Tenga en cuenta** , al principio de este capítulo, en la página 254.

### Símbolos en el menú App-Connect

La visualización de los símbolos depende del equipamiento y del país.



 o bien  Para que se muestre más información.

 Para abrir el menú de ajustes de App-Connect.

 Para seleccionar la tecnología Apple CarPlay.

 Para seleccionar la tecnología Android Auto.

## Conectar teléfono móvil con App-Connect

 **Tenga en cuenta** , al principio de este capítulo, en la página 254.

Para poder utilizar App-Connect o App-Connect Wireless, primero tiene que emparejar el teléfono móvil con el sistema de infotainment. En el caso de App-Connect Wireless la conexión se inicia a través de Bluetooth y después a través del punto de acceso Wi-Fi del sistema de infotainment.

 Si se está utilizando Apple CarPlay se vuelve a interrumpir la conexión Bluetooth, si está establecida la conexión a través del punto de acceso Wi-Fi del sistema de infotainment.

Si se está utilizando Android Auto, la conexión Bluetooth permanece establecida.

### Conectar un teléfono móvil por primera vez

1. Para App-Connect Wireless, conecte el teléfono móvil con Bluetooth y con el punto de acceso Wi-Fi del sistema de infotainment → pág. 251, → pág. 253.

Para App-Connect, conecte el teléfono móvil por medio de un cable USB con el sistema de infotainment.

2. Pulse  ► .

**O bien:** pulse  ► .

**O bien:** pulse .

3. Seleccione el teléfono móvil y la tecnología que desee.
4. Otorgue al sistema de infotainment las autorizaciones necesarias. Para ello, confirme las consultas de autorización en el teléfono móvil.

App-Connect o App-Connect Wireless está configurado.

Si durante el proceso de conexión se rechazan los menús emergentes, App-Connect o App-Connect Wireless no estarán disponibles. En este caso, Volkswagen recomienda eliminar los dispositivos tanto en los ajustes del teléfono móvil como en el sistema de infotainment, y reiniciar el proceso de conexión.

## Apple CarPlay™

📖 **Tenga en cuenta** ⚠️, al principio de este capítulo, en la página 254.

### Requisitos





Para la utilización de Apple CarPlay se tienen que cumplir los siguientes requisitos:

- ✓ El iPhone tiene que ser compatible con Apple CarPlay.
- ✓ El manejo por voz (Siri) tiene que estar activo en el iPhone.
- ✓ Apple CarPlay tiene que estar activado sin limitaciones en los ajustes del iPhone.
- ✓ Para Apple CarPlay Wireless, en el iPhone tienen que estar activados Bluetooth y el sistema de infotainment como punto de acceso Wi-Fi®.
- ✓ Siempre y cuando no sea posible por Apple CarPlay Wireless, el iPhone tiene que estar conectado a través de una conexión USB con transmisión de datos con el sistema de infotainment. Solo las conexiones USB con transmisión de datos son aptas para la utilización de Apple CarPlay.
- ✓ El cable USB utilizado tiene que ser un cable original de Apple.



 La disponibilidad de las tecnologías depende del país y puede variar.

 En las páginas web de Volkswagen y Apple CarPlay o en los concesionarios Volkswagen obtendrá información acerca de los requisitos técnicos, los iPhones compatibles, las aplicaciones certificadas y su disponibilidad.

### Iniciar Apple CarPlay

1. Para abrir el menú principal App-Connect, pulse  ► App-Connect .  
**O bien:** pulse .
2. Para establecer la conexión con el iPhone, pulse  Apple CarPlay.

### Interrumpir la conexión

1. Para abrir el menú principal App-Connect, pulse  en el modo Apple CarPlay.
2. Para interrumpir la conexión activa, pulse  o .

La representación de los botones de función en la pantalla puede variar.

### Particularidades



Con una conexión Apple CarPlay activa rigen las siguientes particularidades:

- Para el iPhone que está conectado por Apple CarPlay con el sistema de infotainment, solo son posibles las funciones del teléfono a través de Apple CarPlay.
- El iPhone conectado no se puede utilizar como dispositivo multimedia en el menú principal Media.
- No es posible utilizar al mismo tiempo la navegación interna y la navegación de Apple CarPlay. La última ruta iniciada interrumpe la que estaba activa anteriormente.
- En función del sistema de infotainment que utilice, en la pantalla del cuadro de instrumentos puede ver datos del modo Teléfono.
- En función del sistema de infotainment y de la aplicación de navegación que utilice, podrá ver indicaciones para girar en la pantalla del cuadro de instrumentos.
- Con el volante multifunción puede aceptar o rechazar las llamadas entrantes, así como finalizar una conversación telefónica en curso.

### Manejo por voz

La función "Manejo por voz" depende del equipamiento.

1. Pulse brevemente  para iniciar el manejo por voz del sistema de infotainment.

**O bien:** para iniciar el manejo por voz (Siri) del iPhone conectado, pulse  de forma prolongada. 

## Android Auto™

📖 **Tenga en cuenta** ⚠️, al principio de este capítulo, en la página 254.

### Requisitos

Para la utilización de Android Auto se tienen que cumplir los siguientes requisitos:

- ✓ El smartphone tiene que ser compatible con Android Auto.
- ✓ En el smartphone tiene que haber una aplicación Android Auto instalada.
- ✓ Para Android Auto Wireless, tiene que estar activo Bluetooth® en el smartphone y en el sistema de infotainment. Además, el sistema de infotainment también tiene que estar activado como punto de acceso Wi-Fi®.

- ✓ Siempre y cuando no sea posible por Android Auto Wireless, el smartphone tiene que estar conectado por una conexión USB con transmisión de datos con el sistema de infotainment. Solo las conexiones USB con transmisión de datos son aptas para la utilización de Android Auto.
- ✓ El cable USB utilizado tiene que ser un cable original del fabricante del smartphone.



La disponibilidad de las tecnologías depende del país y puede variar.



En el sitio web de Volkswagen y Android Auto o en los concesionarios Volkswagen obtendrá información acerca de los requisitos técnicos, smartphones compatibles, aplicaciones certificadas y disponibilidad.

### Iniciar Android Auto

1. Para abrir el menú principal App-Connect, pulse **MENU** .
 

**O bien:** pulse **APP**.
2. Para establecer la conexión con el smartphone, pulse Android Auto.

### Interrumpir la conexión

1. Para acceder al menú principal App-Connect, pulse **Salir** en el modo Android Auto.
2. Pulse para interrumpir la conexión activa.

### Particularidades

Con una conexión Android Auto rigen las siguientes particularidades:

- Un dispositivo Android Auto activo puede estar conectado al mismo tiempo a través de Bluetooth (perfil manos libres, HFP,) con el sistema de infotainment.
- Es posible utilizar las funciones del teléfono a través de Android Auto. Si el dispositivo Android Auto está conectado al mismo tiempo a través de Bluetooth con el sistema de infotainment, también se puede utilizar la función de teléfono del sistema de infotainment.
- Un dispositivo Android Auto activo no se puede utilizar como dispositivo multimedia en el menú principal Media.
- No es posible utilizar al mismo tiempo la navegación interna y la navegación de Android Auto. La última ruta iniciada interrumpe la que estaba activa anteriormente.
- En la pantalla del cuadro de instrumentos puede ver datos del modo Teléfono.

- En función del sistema de infotainment y de la aplicación de navegación que utilice, podrá ver indicaciones para girar en la pantalla del cuadro de instrumentos.
- Con el volante multifunción puede aceptar o rechazar las llamadas entrantes, así como finalizar una conversación telefónica en curso.

### Manejo por voz

La función "Manejo por voz" depende del equipamiento.

1. Pulse brevemente para iniciar el manejo por voz del sistema de infotainment.

**O bien:** para iniciar el manejo por voz del smartphone conectado, pulse de forma prolongada. ◀

# Servicios móviles online

## Notas acerca de los servicios móviles online

### Introducción a los servicios móviles online

Con los servicios móviles online, en lo sucesivo servicios, conecta su vehículo con Internet. De este modo, tendrá la posibilidad de ampliar el alcance de varios servicios. Encontrará una descripción de los servicios disponibles en Internet en:

[www https://connect.volkswagen.com](https://connect.volkswagen.com)



Encontrará el área de clientes myVolkswagen en Internet en:

[www https://www.myvolkswagen.net/start/en.html](https://www.myvolkswagen.net/start/en.html)





Para su utilización, We Connect primero se tiene que activar online cerrando un contrato de We Connect con Volkswagen y está sujeto a una limitación de uso temporal dependiendo del país.

La ejecución y la disponibilidad de los servicios y de las carteras de servicios pueden variar dependiendo del país, así como del vehículo y de su equipamiento.

Tanto las carteras de servicios ofrecidas por Volkswagen como los servicios individuales pueden ser modificados, cancelados, desactivados, reactivados, renombrados y ampliados, incluso sin notificación previa.

 En zonas con cobertura insuficiente de telefonía móvil y de GPS, no se pueden realizar llamadas de emergencia ni llamadas telefónicas ni se pueden transmitir datos. Tenga en cuenta las advertencias del capítulo → pág. 75.

 Volkswagen no se hace responsable de los daños que se ocasionen en el vehículo por la utilización de aplicaciones de terceros de poca calidad o defectuosas, la programación insuficiente de las aplicaciones de terceros, la cobertura insuficiente de red, la pérdida de datos, el uso indebido de terminales o el software malicioso en soportes de datos, ordenadores, tabletas o teléfonos móviles.

 Dispone de una sinopsis de los servicios que tiene activos y de su vigencia en su cuenta de usuario.

La ejecución de servicios a través de la aplicación puede consumir datos y generar costes. Si se sobrepasa el volumen de datos contratado, se reduce la velocidad de transmisión y esto podría ralentizar la ejecución de los servicios. <

### Tratamiento de datos

Válido en los países de la UE en los que rige el Reglamento General de Protección de Datos de la Unión Europea:

Durante la utilización de los servicios se transfiere y procesa información online a través del vehículo. Dichos datos también pueden dar (al menos indirectamente) información sobre el conductor en cuestión, por ejemplo, sobre el comportamiento al volante. Encontrará la Declaración sobre protección de datos para la utilización de servicios móviles online de Volkswagen en el sistema de infotainment en **MENU** ► Aviso legal o en **HOME** ► Aviso legal o en **☰** ► Aviso legal.

### Cesión permanente del vehículo

Si el vehículo se ha comprado usado u otra persona le ha dejado el vehículo para su uso permanente, puede que los servicios móviles online ya estén activados y el usuario anterior tenga aún la posibilidad de acceder a los datos registrados a través de servicios móviles online y gestionar determinadas funciones de su vehículo.

En el sistema de infotainment puede consultar si su vehículo está asignado a una persona como usuario principal. En este caso, puede registrarse usted mismo como usuario principal del vehículo y de este modo eliminar automáticamente el usuario principal anterior.

Alternativamente, a través del sistema de infotainment, puede eliminar directamente el usuario anterior de forma permanente como usuario principal, así como poner el vehículo en modo offline → pág. 265 y, de este modo, limitar tanto la comunicación de su vehículo con el servidor de datos de Volkswagen, como el procesamiento de los datos personales y del vehículo. <

### Requisitos para la utilización de los servicios

Para poder utilizar los servicios con todas sus funciones, se tienen que cumplir los siguientes requisitos.

- ✓ El hardware para We Connect se ha pedido para el vehículo y se incluye de fábrica.
- ✓ El vehículo y el usuario se encuentran en la zona de utilización.
- ✓ La transmisión de datos en la ubicación del usuario y en la ubicación del vehículo es posible sin restricciones.
- ✓ El teléfono móvil es compatible con la aplicación.
- ✓ Los ajustes de privacidad en el sistema de infotainment permiten la transmisión de datos de los servicios.
- ✓ Los ajustes en el teléfono móvil permiten la transmisión de datos de los servicios.
- ✓ Se ha configurado una cuenta de usuario personal, Volkswagen ID, → pág. 260.
- ✓ Existe un contrato vigente para la utilización de los servicios.
- ✓ Se ha añadido un vehículo a la cuenta de usuario → pág. 260.
- ✓ Ni la unidad de control de llamada de emergencia y comunicación ni ningún servicio, debe estar desactivado o fuera de servicio.
- ✓ Se dispone de determinadas terminologías gestionadas por terceros y puestas a disposición de Volkswagen AG. Volkswagen AG no asume ninguna responsabilidad si estas tecnologías no siguen desarrollándose, quedan obsoletas o se desactivan durante la vida útil del vehículo.

### ADVERTENCIA

La utilización de aplicaciones, servicios y funciones mientras se conduce puede distraer la atención del tráfico. ¡Cualquier distracción del conductor puede dar lugar a accidentes graves y lesiones mortales!

- Conduzca siempre prestando atención al tráfico y de forma responsable.

### ADVERTENCIA

El hecho de ejecutar los servicios de forma negligente y sin prestar la debida atención puede dar lugar a que personas sufran lesiones graves o incluso mueran en el vehículo o a causa del vehículo, por ejemplo, si se quedan encerradas en el vehículo involuntariamente.

- Ejecute los servicios prestando siempre la debida atención y de forma responsable.

 El vehículo añadido a la cuenta de usuario tiene que recorrer primero algunos kilómetros antes de que cada uno de los servicios registre, envíe o muestre datos correctos.

 No ceda a nadie sus datos de acceso, su contraseña ni el S-PIN y guárdelos de forma segura para evitar que terceros puedan verlos o acceder a ellos.

Cambie su contraseña en intervalos regulares. <

## Anomalías

Aun cumpliéndose los requisitos necesarios para la utilización de los servicios de Volkswagen, puede haber factores fuera del control de Volkswagen que interfieran en la ejecución de dichos servicios o la impidan. Estos pueden ser en particular:

- Trabajos de mantenimiento, reparación, desactivación, actualización del sistema y ampliación técnica de los equipos de telecomunicación, satélites, servidores y bancos de datos.
- Cambio del estándar de telefonía móvil para la transmisión de datos móviles por parte del proveedor de servicios de telecomunicaciones, por ejemplo, de LTE o UMTS a EDGE o GPRS.
- Desconexión de un estándar de telefonía móvil ya existente por parte del proveedor de servicios de telecomunicaciones.
- Interferencia, perturbación o interrupción en la recepción de la señal de telefonía móvil y de GPS debido a, por ejemplo, conducción a altas velocidades, tormentas solares, influencias meteorológicas, topografía, equipos inhibidores y utilización intensiva de telefonía móvil en las celdas de radio en cuestión.
- Cuando se encuentre en zonas sin o con cobertura insuficiente de telefonía móvil o de GPS. También, p. ej., en túneles, zonas encajonadas entre edificios muy altos, garajes, pasos subterráneos, montañas y valles.
- Información ajena de terceros proveedores disponible con limitaciones, incompleta o incorrecta, p. ej., representaciones de mapas.
- Países, estados federales y regiones en los que no se ofrece servicios móviles online. <

## Servicios que no se tienen que activar

Los siguientes servicios también se pueden utilizar aunque el vehículo no esté añadido en ninguna cuenta de usuario.

Aquí se relacionan todas las funciones que se pueden personalizar. No todos los servicios están disponibles en todos los vehículos ni en todos los países.

- Llamada de información
- Servicio de llamada de emergencia → pág. 75.
- Sistema de llamada de emergencia eCall.
- Llamada de asistencia sin transmisión de datos del vehículo.

 El Servicio de llamada de emergencia está disponible independientemente del inicio de sesión en el sistema de infotainment.

 En Europa, dispone de más información en Internet → pág. 258 y en la página web de Volkswagen.

## Configurar Volkswagen ID

La Volkswagen ID es un acceso personal al mundo digital de Volkswagen. La Volkswagen ID permite el inicio de sesión en aplicaciones y sitios web de Volkswagen.

Para poder utilizar los servicios necesita una Volkswagen ID. Puede realizar el registro para la Volkswagen ID a través de myVolkswagen o de la aplicación de Volkswagen, en lo sucesivo "aplicación".

### Registro a través de myVolkswagen

1. Abra [www.myvolkswagen.net](http://www.myvolkswagen.net).
2. En el área **Iniciar sesión** o **Registrarse**, cree una cuenta de usuario.
3. Siga las instrucciones que aparecen en la pantalla.

### Registro a través de la aplicación

1. Instale la aplicación.
2. Siga las indicaciones en la aplicación.

## Modificar y eliminar datos de usuario de la Volkswagen ID

Puede cambiar y eliminar sus datos de usuario y sus datos de acceso. Las modificaciones de sus datos de acceso rigen también para todos aquellos sistemas Volkswagen que utilizan la Volkswagen ID.

### Cambiar los datos del usuario a través de myVolkswagen

1. En el área de clientes myVolkswagen, abra **Ajustes** y abra una de las áreas siguientes:
  - Volkswagen ID.
  - Privacidad y consentimientos.
2. Pulse **Volkswagen ID** ► **Adaptar datos**.
3. Cambie los datos del usuario y guarde.
4. Si es necesario, adapte y guarde los datos en el área **Privacidad y consentimientos**.



### Eliminar los datos del usuario a través de myVolkswagen

1. En el área de clientes myVolkswagen, pulse **Ajustes** ► **Volkswagen ID** ► **Eliminar datos**.

Se borran sus datos. Su Volkswagen ID no se elimina.



## Realizar la Volkswagen Ident

Para poder utilizar servicios relevantes para la seguridad se tiene que confirmar la identidad del usuario principal. Puede realizar la acreditación de identidad personalmente en el concesionario Volkswagen o a través de la Volkswagen Ident, un videochat en la aplicación.

1. Si al utilizar por primera vez un servicio relevante para la seguridad aparece un aviso sobre la comprobación de la identidad, tenga en cuenta la información y pulse **Iniciar**.
2. Tenga preparado su documento de identidad.
3. Siga las instrucciones que aparecen en la pantalla.

La comprobación satisfactoria de la identidad se confirma con un mensaje.



## Administrar vehículos

Después de configurar su Volkswagen ID y con ello, haber creado su cuenta de usuario, tiene que añadir su vehículo por medio del número de identificación del vehículo (NIV) de 17 cifras.

### Añadir a través de myVolkswagen

1. En el área de clientes myVolkswagen, haga clic en **Garaje**.

2. Introduzca el número de identificación del vehículo NIV (NIV) y confirme.

Una vez añadido su vehículo correctamente, se le muestran los paquetes de servicios disponibles para el mismo.

 Puede añadir más vehículos a través de myVolkswagen del mismo modo.

#### Añadir un vehículo a través de la aplicación

1. Inicie la aplicación y abra el área Añadir vehículo.
2. Introduzca el NIV o escanéelo, y confirme.

Una vez añadido su vehículo correctamente, se le muestran los paquetes de servicios disponibles para el mismo.

#### Eliminar vehículo a través de myVolkswagen

1. En el área de clientes myVolkswagen, abra Garaje.
2. Haga clic en Eliminar junto al vehículo que desea eliminar y confirme.

El vehículo se elimina de su cuenta de usuario. Ya no se podrán ejecutar más servicios o mostrar datos del vehículo eliminado.

 Al eliminar el vehículo se restablece el usuario principal y es necesario registrarse de nuevo. <

## Definir, cambiar y restablecer S-PIN

Además de la contraseña, el PIN de seguridad (S-PIN) se requiere en la autenticación del usuario y protege como segundo nivel de seguridad los servicios relevantes para la seguridad contra el acceso no autorizado.

El PIN, S-PIN de seguridad es una secuencia numérica de varias cifras que se puede seleccionar libremente en el momento del registro.

A la hora de crear el S-PIN evite secuencias numéricas fáciles de adivinar y fechas de nacimiento conocidas.

Debe tratar el S-PIN con absoluta confidencialidad. Por motivos de seguridad, si revela el S-PIN a terceros, debe cambiar el S-PIN inmediatamente.

#### Definir el S-PIN a través de myVolkswagen y de la aplicación

- En myVolkswagen, puede definir el S-PIN en su cuenta de usuario.

- En la aplicación, puede definir el S-PIN durante el proceso de inicio de sesión.

 El S-PIN debería constar de cuatro cifras distintas, que no sean correlativas ni en sentido ascendente ni descendente.

#### Cambiar el S-PIN a través de myVolkswagen y de la aplicación

- En myVolkswagen, puede cambiar el S-PIN en su cuenta de usuario.
- En la aplicación, puede cambiar el S-PIN en su perfil de usuario. Para cambiar el S-PIN, tiene que introducir el S-PIN utilizado hasta ese momento y también el nuevo, y confirmar.

 Si ha introducido el S-PIN varias veces de forma incorrecta, el campo de entrada se bloquea durante un tiempo.

#### Restablecer el S-PIN a través de myVolkswagen y de la aplicación

- Tan pronto se haya restablecido el S-PIN, ya no se podrán utilizar determinados servicios online tanto en la aplicación como en myVolkswagen hasta que el titular del vehículo se haya verificado en el vehículo. Para la verificación, tenga preparadas ambas llaves del vehículo e inicie el proceso a través del sistema de infotainment. Después de volver a realizar el pedido y la activación, puede volver a utilizar los servicios con todas sus funciones. <

## Realizar un pedido de servicios y activarlos en el vehículo

Para poder utilizar servicios en el vehículo, tiene que hacer primero un pedido de servicios. Después, tiene que convertirse en el usuario principal de su vehículo → pág. 263.

Si además desea utilizar servicios relevantes para la seguridad, tiene que ejecutar el proceso Volkswagen Ident → pág. 260. Si se ha convertido en el usuario principal de su vehículo y, dado el caso, ha ejecutado el proceso Volkswagen Ident, con ello también estarán activos los servicios pedidos.

#### Realizar el pedido de servicios a través de myVolkswagen

 Tenga en cuenta la información sobre la protección de datos, el derecho a rescisión, las Condiciones Comerciales Generales y las condiciones de uso.

1. En el área de clientes de myVolkswagen, dé su consentimiento a las Condiciones Comerciales Generales y las Condiciones de uso.
2. Haga clic en Realizar pedido gratuito.
3. Espere el correo electrónico con la confirmación.
4. Para activar los servicios en el vehículo, identifíquese como usuario principal. Para ello, siga el resto de indicaciones.

 Los contratos que vencen en breve se pueden renovar con el botón de función **Prolongar contrato** en el cuadro general del vehículo. Si su contrato acaba de iniciar o estará vigente durante largo tiempo, dicho botón de función no estará visible.

 En el caso de los vehículos usados, cuyos servicios ya hayan vencido, solo recibirá como usuario principal los servicios básicos. A continuación, se podrán renovar los servicios a través de myVolkswagen y en la tienda In-Car.

#### Realizar el pedido de servicios a través de la aplicación

 Tenga en cuenta la información sobre la protección de datos, el derecho a rescisión, las Condiciones Comerciales Generales y las condiciones de uso.

1. En la aplicación, dé su consentimiento a las Condiciones Comerciales Generales y las Condiciones de uso.
2. Pulse **Realizar pedido gratuito**.
3. Espere el correo electrónico con la confirmación.
4. Para activar los servicios en el vehículo, identifíquese como usuario principal. Para ello, siga el resto de indicaciones en la aplicación.

## Obtener ayuda

Si necesita ayuda para el funcionamiento y el manejo de algunos servicios, dispone de diferentes fuentes de información.

#### Ayuda a través de myVolkswagen

En el área **Ayuda** dispone de información sobre el registro, sobre algunos servicios y sobre preguntas frecuentes (FAQ).

A través de myVolkswagen, en muchas áreas, dispone de textos de ayuda breves y de vídeos. Si pulsa el símbolo  puede consultar los textos de ayuda.

Con la ayuda del Chatbot puede buscar directamente una pregunta o una palabra clave por medio de Iniciar chat. El chatbot muestra varias respuestas posibles relacionadas con el tema.

#### Ayuda a través de la aplicación

En el área **Cuenta** dispone de información sobre la cartera de servicios, sobre algunos servicios y sobre preguntas frecuentes (FAQ), así como tutoriales de la aplicación. Si pulsa el símbolo  puede consultar la información.

## Administración de usuarios

### Introducción al tema

En su vehículo es posible crear cuentas de usuario para diferentes usuarios del vehículo. De este modo, se pueden guardar ajustes individuales del vehículo, p. ej., de climatización, en una cuenta de usuario.

#### Inicio de sesión de usuario después de conectar el encendido

Si se han creado cuentas de usuario en el vehículo, al conectar el encendido aparecerá un menú de bienvenida. El usuario del vehículo tiene dos opciones: iniciar sesión o cambiar de usuario. Si la cuenta de usuario está protegida con un S-PIN, se tendrá que introducir el S-PIN para iniciar sesión.

Puede activar la opción **Recordar S-PIN** para que no se le vuelva a solicitar su S-PIN en la selección de la cuenta de usuario. Sin embargo, tenga en cuenta que, en ese caso, terceras personas pueden acceder a sus datos personales.

Tan pronto como un usuario haya iniciado sesión, se cargarán en el vehículo los ajustes guardados en el perfil de usuario.

#### Abrir la administración de usuarios

1. En la pantalla del sistema de infotainment, pulse **Usuarios** o **Administración de usuarios**.

**O bien:** pulse  **Usuarios** o **Administración de usuarios**.

#### Descripción de los roles de usuario

##### Usuario principal o

- El rol de "usuario principal" está previsto para el titular del vehículo o para usuarios del vehículo que no solo están autorizados temporalmente,



por ejemplo, arrendatarios de leasing o conductores de vehículos de empresa. El usuario principal dispone de derechos ilimitados y puede otorgar derechos adicionales a otros usuarios del vehículo invitándolos como cousuarios. Si otro usuario se convierte en usuario principal del vehículo de forma legítima, el usuario principal anterior pierde automáticamente su rol de usuario principal.

## Cousuario

— El rol de “cousuario” está previsto para usuarios que utilizan el vehículo regularmente. La posición de los cousuarios se deriva del usuario principal: este tiene que invitar a los cousuarios al vehículo. El usuario principal puede eliminar a los cousuarios siempre que lo desee.

### Usuario invitado

— El rol de “usuario invitado” está previsto para usuarios que utilizan el vehículo esporádicamente o una sola vez. El usuario invitado se puede registrar para ello en cualquier vehículo apto para los servicios, sin necesidad de que participe el usuario principal. Cualquier usuario del vehículo puede eliminar al usuario invitado en el vehículo siempre que lo desee. El usuario invitado solo tiene acceso limitado a determinados servicios.

### Usuario anónimo

— El rol de usuario “usuario anónimo” es una cuenta impersonal y local existente en el vehículo, que no se puede sincronizar con el servidor. El rol de usuario “usuario anónimo” está previsto para usuarios anónimos. Estas son personas que tienen acceso al vehículo, pero que no inician sesión. Solo existe una cuenta de este tipo en los vehículos con personalización online y no se puede eliminar. Si se activa el rol de “usuario anónimo” en el vehículo, se cierra temporalmente la sesión de todos los usuarios que hayan iniciado sesión en el vehículo.

## Crear nuevos usuarios

Para crear un usuario nuevo en el vehículo, tiene que crear una Volkswagen ID en la aplicación del teléfono móvil o a través de myVolkswagen en Internet.

### No hay aún ningún usuario creado en el vehículo

1. Conecte el encendido.
2. Pulse **Iniciar sesión**.

Se abre el menú **Iniciar sesión con Volkswagen ID**.

3. Si ya hay una Volkswagen ID creada, vuelva a pulsar **Iniciar sesión**.
4. Siga las instrucciones que se muestran en el sistema de infotainment.
5. Inicie sesión con la dirección de correo electrónico y la contraseña.

**O bien:** si no hay una Volkswagen ID creada, pulse **Registrarse**.

**O bien:** pulse sobre el Código QR (código QR) e inicie sesión a través del Código QR.

Se mostrará el usuario en la administración de usuario, siempre y cuando se haya iniciado sesión correctamente.

### Ya hay usuarios registrados en el vehículo

1. Conecte el encendido.

2. Pulse **Cambiar usuario** ► **Nuevo usuario**.

**O bien:** abra la vista general de las aplicaciones y pulse **Usuarios** ► **Otros** ► **Nuevo usuario**.

Se abre el menú **Iniciar sesión con Volkswagen ID**.

3. Si ya hay una Volkswagen ID creada, vuelva a pulsar **Iniciar sesión**.

**O bien:** si no hay una Volkswagen ID creada, pulse **Registrarse**.

4. Siga las instrucciones que se muestran en el sistema de infotainment.

5. Inicie sesión con la dirección de correo electrónico y la contraseña.

**O bien:** pulse sobre el Código QR (código QR) e inicie sesión a través del Código QR.

Se mostrará el usuario en la administración de usuario, siempre y cuando se haya iniciado sesión correctamente.

## Convertirse en usuario principal



El rol de “usuario principal” está previsto para el titular del vehículo o para los usuarios del vehículo que no solo estén autorizados temporalmente, por ejemplo, arrendatarios de leasing o conductores de vehículos de empresa. Por vehículo solo hay un usuario principal.



Para la verificación como usuario principal, necesita, en función del modelo, ambas llaves de su vehículo o el código de registro y un contrato vigente para el uso de los servicios online. Si no ha cerrado aún ningún contrato para el uso de los servicios online, puede hacerlo durante el proceso de ve-

rificación como usuario principal. Para ello, necesitará la aplicación de Volkswagen.

### Convertirse en usuario principal por medio del método de las 2 llaves

1. Abra el menú **Convertirse en usuario principal**:
  - Si no hay aún ningún usuario principal registrado en el vehículo, al crear el primer usuario, se le preguntará si desea convertirse en usuario principal. Si desea convertirse en usuario principal, pulse **Convertirse en usuario principal**.
  - Si ya hay un usuario principal registrado, pero debería serlo otro usuario, pulse **Usuarios** ► **Ajustes** ► **Convertirse en usuario principal**.
2. Pulse  en la primera llave del vehículo.
3. Pulse  en la segunda llave del vehículo.

Una vez el sistema de infotainment haya procesado las señales por radiofrecuencia, usted será el usuario principal del vehículo.

### Convertirse en usuario principal por medio de un código de registro

Después de realizar el pedido de los servicios se le muestra el código de registro automáticamente.

El código de registro es válido durante 14 días. Transcurrido este intervalo de tiempo, tendrá que solicitar un código de registro nuevo a través del área de clientes de myVolkswagen.

 En el área **Sinopsis de mi vehículo**, se muestra, en todos los vehículos que aún no están completamente activados, el código de registro debajo del vehículo. Para continuar con el proceso de activación, seleccione **Finalizar activación**.

1. Llevar el código de registro al vehículo añadido.
2. Desbloquear el vehículo.
3. Conectar el encendido y dejarlo conectado hasta que complete la activación.
4. En el sistema de infotainment encendido, pulse el botón de función **Registro** en el área **We Connect** (servicios online).
5. Introduzca el código de registro, confirme y espere hasta que se confirme la activación correcta en el sistema de infotainment.

### Invitar a cousuarios a través de myVolkswagen

Tras registrarse con éxito y después de la verificación como usuario principal, puede asignar los derechos a otros usuarios del vehículo.

1. Abra el área **Usuarios del vehículo**.

2. Haga clic en **Invitaciones** e introduzca la dirección de correo electrónico y el nombre del usuario que desea registrar.
3. Haga clic en **Enviar**.

La persona invitada recibe un correo electrónico con su invitación. Tan pronto dicha persona acepte su invitación, podrá desbloquearle los servicios.

En el área **Usuarios** puede revocar las invitaciones en caso necesario. <

## Proteger el perfil de usuario

Su cuenta de usuario está protegida con su contraseña personal y con su S-PIN. Es posible cambiar la contraseña y el S-PIN a través de la aplicación o en Internet por medio de myVolkswagen.

Puede proteger su perfil de usuario contra modificaciones involuntarias de sus ajustes del vehículo y de la privacidad, activando el S-PIN. El inicio de sesión ya solo será posible después de introducir el S-PIN. Si protege su perfil de usuario por medio de un S-PIN, tendrá que introducir su S-PIN siempre antes de iniciar la marcha.

1. Pulse **Usuarios** ►  ► **Proteger perfil de usuario**.
2. Active **Proteger perfil de usuario**. <

## Eliminar usuarios

Cualquier usuario del vehículo puede eliminar un usuario en el vehículo. Al hacerlo, el usuario solo se elimina de la administración de usuarios, pero no se elimina su perfil de usuario, es decir, sus ajustes del vehículo.

### Eliminar el usuario principal

1. En los ajustes de privacidad, seleccione el modo "Compartir ubicación" o bien "Online".
2. Restablezca los ajustes de fábrica del sistema de infotainment → pág. 280.

**O bien:** autorice a un usuario nuevo en el vehículo.

 Si se selecciona otro ajuste de privacidad, el usuario principal puede seguir permaneciendo en el servidor.

## Eliminar un usuario

Cualquier usuario del vehículo puede eliminar una cuenta de usuario. En este sentido, el usuario que ha iniciado sesión puede eliminar su propia cuenta o la cuenta de otro usuario.

 Al eliminar usuarios solo se eliminan los datos del vehículo. La Volkswagen ID correspondiente se conserva y se puede volver a cargar iniciando sesión en el vehículo.

1. Pulse Usuarios ►  ► Eliminar perfil de usuario.

Se elimina el usuario que ha iniciado sesión.

## Problemas y soluciones

### ¿Dónde está mi usuario?

Si tenía creada una cuenta de usuario en el vehículo y ya no la ve en la administración de usuarios, puede que la hayan eliminado. Vuelva a Iniciar sesión en el vehículo.

→ pág. 263

## Privacidad

Por medio de la función "Privacidad", se puede permitir o impedir la transmisión de datos entre el vehículo e Internet en diferentes niveles a través del sistema de infotainment.

La función "Privacidad" está disponible en función del equipamiento, aunque no en todos los sistemas de infotainment.

Tenga en cuenta que todos los usuarios del vehículo pueden configurar ajustes individuales en la función "Privacidad". Estos ajustes pueden no coincidir con los que desea el titular del vehículo.

Cuando la transmisión de datos está restringida, no se pueden ejecutar funciones online del vehículo, por ejemplo, la actualización del sistema.

 La transmisión de datos de terminales móviles y su comunicación con el vehículo o los servicios requeridos por ley, como puede ser el "sistema de llamada de emergencia eCall", no se puede impedir o desactivar con los ajustes de la función "Privacidad".

 Para las nuevas funciones online del vehículo que se pondrán a disposición próximamente en el vehículo, también rigen dichas limitaciones.

## Conexión a Internet

Los símbolos siguientes indican individualmente o combinados el estado correspondiente de la función "Privacidad" en el sistema de infotainment.

Para permitir o impedir las transmisiones de datos, active un estado en el sistema de infotainment.

 Offline, no hay conexión a Internet.  
Online, conexión a Internet con velocidad limitada.

 Online, con conexión a Internet.

## Indicación de la privacidad

 Modo "Privacidad máxima".

— Todos los servicios de We Connect están desactivados y no envían datos.

Todos los servicios de seguimiento están fuera de servicio.

— La tarjeta eSIM está desactivada.

— Todas las funciones del vehículo que necesitan una conexión a Internet a través de la tarjeta eSIM están desactivadas.

— No se pueden actualizar ni la información ni los datos registrados en las unidades de control, por ejemplo, los números para las llamadas de emergencia.

— Esto puede mermar funciones y servicios o incluso provocar que dejen de estar a disposición.

 Modo "Sin datos de ubicación".

— La posición actual del vehículo no se envía.

Todos los servicios de seguimiento están fuera de servicio.

— La tarjeta eSIM permanece activa.

— Todas las funciones del vehículo que necesitan una conexión a Internet a través de la tarjeta eSIM están activadas.

 Modo "Utilizar ubicación".

— La posición actual del vehículo no se comunica a otras personas.

Todos los servicios de seguimiento están fuera de servicio.

— La tarjeta eSIM permanece activa.

— Todas las funciones del vehículo que necesitan una conexión a Internet a través de la tarjeta eSIM están activadas.

 Modo "Compartir ubicación".

- Todos los servicios de We Connect pueden enviar datos y recibirlos sin restricciones.

Todos los servicios de seguimiento están activados.

El usuario principal y los usuarios pueden acceder a los datos de posición del vehículo en Internet a través de myVolkswagen o de la aplicación.

- La tarjeta eSIM está activada.

Todas las funciones del vehículo que necesitan una conexión a Internet a través de la tarjeta eSIM están activadas.

 Los servicios requeridos por ley no se pueden desactivar y siguen enviando datos, por ejemplo el sistema de llamada de emergencia eCall.

### Configurar Ajustes de privacidad

1. Conecte el encendido.

En la barra de indicación superior del sistema de infotainment se muestra el modo ajustado de la función "Privacidad".

2. Pulse **[MENU]** ► **Usuarios** ►  ► **Privacidad y servicios**.
3. Seleccione el modo deseado.

## Administrar servicios

Con la administración de servicios puede realizar lo siguiente en el sistema de infotainment:

- Consultar qué servicios están disponibles en el vehículo actualmente.
- Visualizar la cantidad de servicios que están activados o desactivados.
- Activar o desactivar servicios individualmente.

Información adicional:

 <https://connect.volkswagen.com>



### Abrir la administración de servicios

1. Pulse **[MENU]** ► **Usuarios** ►  ► **Privacidad y servicios**.

 Si desactiva todos y cada uno de los servicios, la unidad de control puede seguir transmitiendo datos con la tarjeta eSIM integrada.

### Ajustes

Los servicios se pueden activar y desactivar individualmente. Para ello, abra la lista desplegable en el servicio y seleccione.

Si la transmisión de datos está limitada con la función "Privacidad", no es posible activar o desactivar archivos por separado.

Las opciones de ajuste dependen del país en cuestión, y no están disponibles en todos los modelos del vehículo.

1. Abra la administración de servicios.
2. Pulse **Mostrar servicios**.
3. Seleccione el ajuste deseado.

**Todos** Sinopsis de todos los servicios disponibles en el vehículo.

**activar** Activar uno o varios servicios.

**desactivar** Desactivar uno o varios servicios.

### Desactivar servicios

Para activar y desactivar los servicios dispone de las funciones siguientes:

- Desactivación o activación central a través del sistema de infotainment → pág. 265, *Privacidad*.
- Desactivación o activación individual a través de myVolkswagen o de la aplicación.

◀ Puede volver a ejecutar los correspondientes servicios después de anular su desactivación.

Aunque en el menú individual se muestran por separado, algunos servicios online solo se pueden activar y desactivar conjuntamente.

 Los servicios requeridos por ley y su transmisión de datos no se pueden desconectar ni desactivar, por ejemplo, el "sistema de llamada de emergencia (eCall)".

## Personalización

### Introducción al tema

Mediante la función de personalización se pueden guardar ajustes individuales del vehículo, p. ej., de climatización, en su cuenta de usuario. El usuario se identifica iniciando sesión en el sistema de infotainment. Las modificaciones que se realicen en los ajustes se asignarán a la cuenta de usuario que esté activa en el vehículo y, si hay una conexión a Internet activa, se guardarán automáticamente online en la cuenta de usuario.

### Abrir el asistente de configuración de los ajustes personalizables del vehículo

1. Pulse **MENU** ►  ► **Asistente para la configuración**.

## Ajustes del vehículo que se pueden personalizar

Las funciones del vehículo que se pueden ajustar dependen del equipamiento. Algunas funciones personalizables no se guardan online, sino que solo se asignan localmente en el vehículo a la cuenta de usuario.

Aquí se relacionan todas las funciones que se pueden personalizar. No todas las funciones están disponibles en todos los vehículos ni en todos los países.

Se pueden personalizar las siguientes funciones:

- Ajustes de la apertura individual de puertas, de la apertura de confort y de las ventanillas
- Ajustes de los limpiacristales
- Ajustes del asiento
- Ajustes de las luces diurnas, de los tiempos de conexión de la luz de cruce, de los intermitentes de confort
- Ajustes del climatizador
- Ajustes de los sistemas de asistencia al conductor activos
- Selección del perfil de conducción
- Indicador multifunción y selección de indicaciones en el cuadro de instrumentos
- Head-up-Display

## Sincronizar los ajustes del vehículo

Los ajustes del vehículo modificados en el mismo se asignan automáticamente a la cuenta de usuario activa y se guardan cíclicamente online. La sincronización de los ajustes del vehículo con los datos guardados online se realiza además automáticamente, siempre que haya una conexión a Internet, en las siguientes situaciones:

- Al conectar el encendido y encender el sistema de infotainment: se sincronizan todas las cuentas de usuario guardadas en el vehículo que se hayan utilizado últimamente.
- Al cambiar de cuenta de usuario: se sincronizan la cuenta que se ha activado y la que se ha desactivado.
- Al desconectar el encendido al final del trayecto: se sincroniza la última cuenta de usuario que estuvo activa.

También puede iniciar manualmente la sincronización en cualquier momento en el menú de administración de usuarios, p. ej., si la sincronización auto-

mática ha fallado al iniciar sesión. La sincronización no puede realizarse automáticamente si el estado online del vehículo está mermado, p. ej., en garajes subterráneos, o si ha activado el modo "Máxima privacidad".



Si una cuenta de usuario inactiva está activa en otro vehículo y se sincronizan ajustes desde allí, estos ajustes también se cargarán en su vehículo y se asignarán a la cuenta correspondiente.

## Upgrades

### Introducción al tema

Con Upgrades pueden añadirse nuevas funciones a su vehículo después de la entrega.

#### Funciones

En función del modelo de vehículo, se pueden habilitar funciones de confort y del sistema de infotainment, así como sistemas de asistencia al conductor.

La habilitación de funciones Upgrades depende del país y del vehículo.

En caso de prestar o vender el vehículo, informe al usuario o al comprador sobre las funciones habilitadas.

### ADVERTENCIA

La habilitación de funciones mientras se conduce puede distraer la atención del tráfico. ¡Cualquier distracción del conductor puede dar lugar a accidentes graves y lesiones mortales!

- Habilite las funciones únicamente con el vehículo detenido.
- Conduzca siempre prestando atención al tráfico y de forma responsable.





Si el hardware necesario para la función que se desea habilitar no está montado en el vehículo, en algunos casos se puede equipar posteriormente en un taller especializado cualificado para ello. Volkswagen recomienda un concesionario Volkswagen.



Si el software necesario para la función que se desea habilitar no está disponible en el vehículo, se puede instalar posteriormente → pág. 247. En función del tipo de software, puede que la instalación posterior sea de pago.

## Ver y habilitar las funciones

 **Tenga en cuenta**  al principio de este capítulo, en la página 267.

 Antes de volver a poner el motor en marcha, lea en el sistema de infotainment el mensaje de finalización de la habilitación. Si la habilitación falla, tenga en cuenta las indicaciones al respecto.

### Requisitos

- ✓ En el vehículo hay un sistema de infotainment adecuado montado.
- ✓ Está garantizada la compatibilidad y la capacidad del hardware disponible en el vehículo.
- ✓ Entre usted y Volkswagen AG existe un contrato vigente para la utilización de los servicios.
- ✓ El vehículo está asignado a su cuenta de usuario.
- ✓ Usted tiene el rol de "usuario principal" del vehículo → pág. 262.
- ✓ Recepción suficiente de telefonía móvil en la ubicación actual del vehículo.
- ✓ El sistema eléctrico del vehículo está operativo.
- ✓ La batería de 12 voltios tiene suficiente carga.
- ✓ El vehículo dispone de la unidad de control con eSIM integrada montada de fábrica.

### Ver las funciones

1. Pulse **HOME** ► **Usuarios** o **Administración de usuarios** ► .

O bien: pulse **MENU** ► **Usuarios** o **Administración de usuarios** ► .

2. Abra el menú **Privacidad y servicios**.

 Todas las funciones que se ofrecen para el vehículo también se pueden ver en la tienda In-Car del sistema de infotainment.

 En la tienda In-Car del sistema de infotainment o en la tienda de Volkswagen Connect, el usuario principal puede habilitar las funciones existentes para el vehículo.

### Habilitar funciones

No circule con el vehículo durante una habilitación.

En la tienda InCar del sistema de infotainment se muestran todas las funciones de Upgrades habilitables para el vehículo.



1. Para abrir la tienda In-Car del sistema de infotainment, pulse **HOME** ► .

2. Pulse la función en la tienda In-Car y siga las instrucciones que se muestren en el sistema de infotainment.



 Durante y después de la habilitación tenga en cuenta las indicaciones en el sistema de infotainment.

Después de la habilitación, en el caso de algunas funciones, es necesario desconectar el vehículo durante 10 minutos aprox.

1. Detenga el motor y, en función del equipamiento, conecte el freno de estacionamiento electrónico o, dado el caso, ponga el freno de mano.
2. Cierre el capó delantero, el portón/capó trasero y todas las ventanillas y puertas.
3. Asegúrese de que bajen todos los ocupantes y no deje ningún animal en el vehículo.
4. Salga del vehículo y llévese consigo todas las llaves del vehículo.
5. Bloquee el vehículo y aleje la llave de las proximidades del mismo.

 Si tiene el rol de "usuario principal" para el vehículo → pág. 262, también puede ver las funciones habilitadas en la aplicación. 

## Problemas y soluciones

 **Tenga en cuenta**  al principio de este capítulo, en la página 267.

### ¿Dónde obtengo las funciones?

Puede obtener las funciones en una tienda web a la que accede a través de su cuenta de usuario.

En función del equipamiento, las funciones también se pueden habilitar directamente a través del sistema de infotainment en la tienda In-Car.

### ¿La función está limitada durante la habilitación?

Durante la habilitación la función no está disponible.

### ¿Dónde se muestra que la habilitación se ha realizado correctamente?

Si la habilitación se ha realizado correctamente, se indica en el sistema de infotainment.

### ¿Cuándo estará disponible la función habilitada?

Dependiendo de la función habilitada, estará disponible inmediatamente o después de desconectar el encendido y volver a conectarlo. 

# Sistema de infotainment

## Primeros pasos

### Introducción al tema

Las funciones y ajustes del sistema de infotainment dependen del equipamiento, y no están disponibles en todos los países.

#### Antes de la primera utilización

Antes de la primera utilización del sistema de infotainment, tenga en cuenta los puntos siguientes para aprovechar al máximo las funciones y ajustes que se ofrecen:

- Tenga en cuenta las advertencias de seguridad → pág. 269.
- Restablezca los ajustes de fábrica del sistema de infotainment → pág. 280.
- Busque las emisoras de radio favoritas (denominadas emisoras a partir de aquí) y guárdelas en las memorias para que pueda sintonizarlas rápidamente → pág. 281.
- Utilice solo fuentes de audio y soporte de datos adecuados → pág. 285.
- Utilice mapas actuales para la navegación.
- Empareje un teléfono móvil para poder telefonar a través de la interfaz de teléfono → pág. 295.
- Regístrese en We Connect para ejecutar los servicios correspondientes.

#### Documentación vigente adjunta

Para la utilización del sistema de infotainment y sus componentes tenga en cuenta, junto a este manual de instrucciones, la siguiente documentación:

- Suplementos en la documentación de a bordo de su vehículo.
- Manual de instrucciones del teléfono móvil o de las fuentes de audio.
- Instrucciones de manejo de los soportes de datos y reproductores externos.
- Manuales de los accesorios del infotainment instalados posteriormente o utilizados adicionalmente.
- Manual de instrucciones digital en el sistema de infotainment, si está disponible.

## Indicaciones de seguridad

 Tenga en cuenta  y  de la página 269.

- Algunas áreas de función pueden incluir enlaces a sitios web de terceros. Volkswagen no es el propietario de los sitios web de terceros accesibles a través de los enlaces y no asume responsabilidad alguna por los contenidos de los mismos.
- Algunas áreas de función pueden incluir información ajena proveniente de terceros proveedores. Volkswagen no se responsabiliza de que dicha información sea correcta, actual y completa, ni de que no vulnere los derechos de terceros.
- Las emisoras de radio y los propietarios de los soportes de datos y de las fuentes de audio son responsables de la información que transmiten.
- Tenga en cuenta que en los parkings, garajes, pasos subterráneos, túneles, edificios altos, montañas y valles, o a causa del funcionamiento de otros dispositivos eléctricos, como pueden ser cargadores, puede verse interferida la recepción de las señales de telefonía GPS y radio.
- Las láminas o los adhesivos con capas metálicas en la antena y sobre los cristales de las ventanillas pueden perturbar la recepción de la radio.
- Lea y tenga en cuenta las instrucciones de manejo del fabricante en cuestión cuando utilice teléfonos móviles, soportes de datos, dispositivos externos, fuentes de audio y multimedia externas.

### ADVERTENCIA

El ordenador central del sistema de infotainment está interconectado con las unidades de control montadas en el vehículo. En caso de que se repare o desmonte y monte el ordenador central de forma incorrecta, existe grave peligro de accidente y de sufrir lesiones por no funcionar la unidad de control o no funcionar correctamente.

- No sustituya nunca el ordenador central por otro usado reciclado o proveniente de un vehículo al final de su vida útil.
- Encargue la reparación o el desmontaje y montaje del ordenador central únicamente a talleres especializados cualificados para ello. Volkswagen recomienda un concesionario Volkswagen.

### ADVERTENCIA

La lectura de la información de la pantalla, el manejo del sistema de infotainment y la conexión, introducción o extracción de una fuente de audio o un soporte de datos mientras conduce pueden distraer su atención del tráfico. Si las condiciones de luz no son buenas y la pantalla está dañada

o sucia es posible que las indicaciones y la información que se muestra en la pantalla no se puedan leer o no se lean correctamente. Esto puede distraer la atención del tráfico. Si el conductor se distrae puede dar lugar a un accidente y a que se produzcan lesiones.

- Conduzca siempre prestando atención al tráfico y de forma responsable.

### ADVERTENCIA

Si el volumen está ajustado muy alto, puede impedir que se escuchen las señales acústicas provenientes del exterior. Si no se escuchan las señales acústicas provenientes del exterior, puede dar lugar a que se produzcan accidentes.

- Ajuste el volumen de modo que en todo momento puedan escucharse claramente las señales acústicas provenientes del exterior, p. ej., las sirenas de los vehículos de emergencia.

### ADVERTENCIA

Si el volumen está ajustado muy alto, el oído puede sufrir daños aunque solo esté expuesto al volumen demasiado alto por poco tiempo.

- Seleccione un volumen que sea cómodo para todos los ocupantes del vehículo.
- Evite que el volumen sea demasiado alto.

### ADVERTENCIA

Los cambios repentinos del volumen, por ejemplo, cuando se cambia o conecta una fuente de audio o multimedia, pueden distraer al conductor y, como consecuencia, provocar accidentes y lesiones.

- Baje el volumen, por ejemplo, antes de cambiar o de conectar una fuente de audio o multimedia.

### ADVERTENCIA

Las siguientes circunstancias pueden dar lugar a que una llamada de emergencia, llamada telefónica o transmisiones de datos se realicen de forma limitada, no se puedan realizar o se interrumpan:

- La llamada de emergencia se realiza en una zona con cobertura nula o insuficiente de telefonía móvil y señal satelital.
- En zonas con suficiente cobertura de telefonía móvil y de señal satelital, la red de telefonía móvil del operador de telecomunicaciones no está disponible.
- Cuando los componentes del vehículo necesarios para realizar las llamadas de emergencia, las llamadas telefónicas y para transmitir los da-

tos están dañados, no funcionan o no disponen de energía eléctrica suficiente.

- La batería del teléfono móvil está descargada o su nivel de carga es insuficiente.

### ADVERTENCIA

Las emisoras de radio pueden transmitir avisos de catástrofes o peligros. Si no se reciben o no se emiten los avisos de catástrofes o de peligros, se pueden producir accidentes o lesiones. Las siguientes condiciones impiden que dichos avisos se puedan recibir o emitir:

- La ubicación actual está en una zona con recepción nula o insuficiente de la señal de radio.
- En zonas con suficiente recepción de la señal de radio, las bandas de frecuencias de la emisora de radio sufren interferencias o no están disponibles.
- Los altavoces y los componentes del vehículo necesarios para la recepción de radio están dañados, no funcionan o no disponen de energía eléctrica suficiente.

### ADVERTENCIA

En algunos países y redes de telefonía móvil solo es posible realizar una llamada de auxilio o de emergencia, bajo las siguientes condiciones:

- Un teléfono móvil con la tarjeta SIM desbloqueada y suficiente saldo para realizar llamadas está conectado con la interfaz de teléfono móvil del vehículo.
- Hay suficiente cobertura de red.

### ADVERTENCIA

Si se utilizan teléfonos móviles y dispositivos de radiocomunicación sin conexión a una antena exterior, es posible que se excedan los niveles máximos de radiación electromagnética en el interior del vehículo, poniendo así en peligro la salud de todos los ocupantes del vehículo.

- Deberá mantener una distancia mínima de 20 cm (aprox. 8 pulgadas) entre las antenas del teléfono móvil y un implante sanitario activo, como puede ser un marcapasos, ya que los teléfonos móviles pueden afectar negativamente su funcionamiento.
- No se deberá llevar el teléfono móvil encendido muy cerca de un implante sanitario activo ni directamente encima del mismo, p. ej., en el bolsillo del pecho.
- Apague los teléfonos móviles de inmediato si sospecha que provocan interferencias en un im-



plante médico activo, por ejemplo, un marcapasos, o en cualquier otro dispositivo médico.

### ADVERTENCIA

Los teléfonos móviles, dispositivos externos y accesorios sueltos o que no estén fijados o que no estén correctamente podrían salir despedidos por el habitáculo y causar accidentes y graves lesiones en caso de una maniobra brusca, de un frenazo o de un accidente.

- Fije los teléfonos móviles, los dispositivos externos y sus accesorios fuera de las zonas de despliegue de los airbags o guárdelos de forma segura.
- Fije o guarde los teléfonos móviles, dispositivos externos, fuentes de audio y accesorios siempre de forma segura en los portaobjetos y soportes previstos en el vehículo, de modo que no puedan ser despedidos por el habitáculo y no obstaculicen al conductor.
- No deje nunca objetos pesados, duros o afilados en los bolsillos de estas prendas.
- Coloque los cables de conexión de las fuentes de audio y dispositivos externos de modo que no estorben al conductor.

### ADVERTENCIA

Las recomendaciones para la conducción y las señales de tráfico que muestra el sistema de navegación pueden diferir de la situación real del tráfico y no deben inducir a cometer riesgos que comprometan la seguridad.

- Conduzca en todo momento prestando atención al tráfico y esté siempre preparado para intervenir.
- Tenga siempre en cuenta que las señales de tráfico, los sistemas de señalización, las normas de tráfico y las circunstancias locales prevalecen sobre las recomendaciones para la conducción y las indicaciones del sistema de navegación.
- Adapte en todo momento la velocidad y el estilo de conducción a las condiciones de visibilidad, climatológicas, de la calzada y del tráfico actuales.

### AVISO

La radiación que emite el teléfono móvil cuando está encendido puede provocar interferencias en equipos técnicos y médicos sensibles, pudiendo incluso provocar un funcionamiento anómalo o una avería de los mismos.

- En los lugares donde rigen normas especiales o está prohibido el uso de teléfonos móviles, apague siempre el teléfono móvil.

### AVISO

Si el volumen está ajustado muy alto y la reproducción se escucha muy alta o distorsionada, los altavoces pueden resultar dañados.

- Ajuste el volumen de tal modo que los altavoces no resulten dañados.

### Indicaciones de uso

 Tenga en cuenta  y  de la página 269.

- El sistema de infotainment necesita algunos segundos para el inicio completo del sistema y durante ese tiempo no reacciona a las entradas. Durante el inicio del sistema solo se puede mostrar la imagen del sistema de cámara de marcha atrás.
- La representación de todas las indicaciones y la ejecución de funciones solo tiene lugar una vez haya finalizado el arranque del sistema de infotainment. La duración del arranque del sistema depende del número de funciones del sistema de infotainment y puede tardar más de lo normal sobre todo en caso de temperaturas muy altas o muy bajas.
- Cuando utilice el sistema de infotainment y los accesorios correspondientes, p. ej., cascos o auriculares, tenga en cuenta las normas específicas del país y las disposiciones legales.
- Para el funcionamiento del sistema de infotainment es importante que este esté encendido y dado el caso, que la hora y la fecha del vehículo estén ajustadas correctamente.
- Si falta un botón de función en la pantalla, no se trata de un defecto del equipo, sino que se corresponde con el equipamiento específico del país.
- Algunas funciones del sistema de infotainment solo se pueden seleccionar con el vehículo detenido. En algunos países, además, la palanca selectora tiene que estar en la posición **N** o **P**. No se trata de un mal funcionamiento, sino que se debe al cumplimiento de las disposiciones legales.
- En algunos países, el uso de dispositivos con tecnología Bluetooth® puede estar restringido. Para más información al respecto, consulte a las autoridades locales.
- Si ha desembornado la batería de 12 voltios, antes de volver a encender el sistema de infotainment, conecte el encendido.
- Si se modifican los ajustes pueden variar las indicaciones en la pantalla y puede que el sistema de infotainment se comporte, en determinados casos,

de forma diferente a como se describe en este manual de instrucciones.

- Con el motor apagado y el nivel de carga de la batería de 12 V del vehículo bajo, el sistema de infotainment se apaga automáticamente.
- En algunos vehículos con ayuda de aparcamiento el volumen de la fuente de audio se reduce automáticamente al engranar la marcha atrás. La reducción del volumen se puede ajustar.
- La información sobre el software incluido y sobre las condiciones de la licencia está almacenada en el sistema de infotainment: **Ajustes ▶ Copyright**.
- A la hora de vender o prestar el vehículo, asegúrese de que todos los datos, archivos y ajustes guardados hayan sido borrados y, dado el caso, que la tarjeta SD externa, las fuentes de audio externas y los soportes de datos hayan sido retirados.
- Algunas funciones del sistema de infotainment requieren una cuenta de usuario de We Connect activa y una conexión a Internet para el vehículo. La transmisión de datos no debe estar limitada para ejecutar las funciones.

## Marcas, licencias y derechos de autor

📖 **Tenga en cuenta** ⚠️ y ⓘ de la página 269.

### Marcas y licencias

Ciertos términos de este manual llevan el símbolo ® o ™. Estos símbolos indican que se trata de una marca comercial o de una marca registrada. La ausencia de este símbolo, sin embargo, no significa necesariamente que el término en cuestión se pueda utilizar libremente.

Otras denominaciones de productos son marcas registradas de los respectivos titulares de los derechos.

- Manufactured under license from Dolby Laboratories. Dolby and the double-D symbol are trademarks of Dolby Laboratories.
- Manufactured under license from Dolby Laboratories. Dolby, Pro Logic and the double-D symbol are trademarks of Dolby Laboratories.
- All SiriusXM services require a subscription. See the SiriusXM Customer Agreement for complete

terms at [www.siriusxm.com](http://www.siriusxm.com) (US) or [www.siriusxm.ca](http://www.siriusxm.ca) (Canada). All fees, content and features are subject to change. Satellite and steaming lineups may vary. SiriusXM, Pandora and all related logos are trademarks of Sirius XM Radio Inc. and its respective subsidiaries. All rights reserved.

- HD Radio Technology manufactured under license from iBiquity Digital Corporation. U.S. and Foreign Patents. For patents see <http://dts.com/patents>. HD Radio, Artist Experience, and the HD, HD Radio, and "ARC" logos are registered trademarks or trademarks of iBiquity Digital Corporation in the United States and/or other countries.
- Apple Music es una marca comercial de Apple Inc.
- SPOTIFY y el logotipo de Spotify pertenecen a las marcas registradas de Spotify AB. Son necesarios un vehículo compatible y una suscripción Premium de Spotify, siempre que estén disponibles.
- Android Auto™ es una marca certificada de Google Inc.
- Apple CarPlay™ es una marca certificada de Apple Inc.
- Bluetooth® es una marca registrada de Bluetooth® SIG, Inc.
- iPod®, iPad® y iPhone® son marcas comerciales de Apple Inc.
- La tecnología y patentes de codificación de audio MPEG-4 HE-AAC tienen licencia de Fraunhofer IIS.
- SD® y SDHC® son marcas o marcas registradas de SD-3C LLC en los EE. UU. y otros países.
- Windows® es una marca registrada de Microsoft Corporation, Redmond, USA.
- Este producto está protegido por determinados derechos de propiedad industrial e intelectual de Microsoft Corporation. Está prohibida la utilización o comercialización de tecnología de este tipo fuera de la configuración de este producto sin la licencia de Microsoft o de una sucursal de Microsoft autorizada.

### Derechos de autor

Por regla general, los archivos de audio y vídeo almacenados en soportes de datos y fuentes de audio están sujetos a la protección de la propiedad intelectual conforme a las disposiciones nacionales e internacionales aplicables en cada caso. ¡Tenga en cuenta las disposiciones legales!

## Cuadro general del sistema de infotainment

Tenga en cuenta  y  de la página 269.



Fig. 199 Cuadro general del sistema de infotainment en la versión de 9,2 pulgadas.

- ① **MENU**: zona táctil para abrir la pantalla de inicio.
- ② **HOME**: zona táctil para abrir las vistas.
- ③ Zona táctil para encender o apagar el sistema de infotainment.
- ④ Zonas táctiles para el volumen.
- ⑤ Botón de función del menú principal.
- ⑥ Centro de control.
- ⑦ Pantalla (pantalla táctil).
- ⑧ Vistas.
- ⑨ Barra de estado.

 Encontrará más información y consejos para la utilización del sistema de infotainment en este manual de instrucciones → pág. 278.

### ① **MENU**

1. Para abrir la pantalla de inicio, pulse **MENU**.

### ② **HOME**

1. Para abrir las vistas, pulse **HOME**.

### ③ Zona táctil para encender o apagar el sistema de infotainment

1. Pulse la zona táctil para encender o apagar el sistema de infotainment manualmente.

### ④ Zonas táctiles para el volumen

1. Para adaptar el volumen, pulse las zonas táctiles.

### ⑤ Botón de función del menú principal

La posición de los botones de función se puede configurar → pág. 279.

1. Para abrir un menú principal, pulse el botón de función correspondiente, por ejemplo,  en el caso de la interfaz de teléfono.

### ⑥ Centro de control

En el Centro de control se encuentran otros botones de función para funciones y notificaciones. Las fun-

ciones que se muestran se pueden configurar → pág. 279.

1. Para abrir el Centro de control, pulse sobre la marca y tire hacia abajo.

### 7 Pantalla (pantalla táctil)

---

A través de la pantalla puede utilizar las funciones del sistema de infotainment. Encontrará una explicación detallada de los diferentes movimientos de los dedos en el manual digital del sistema de infotainment, si está disponible.

1. Para abrir el manual de instrucciones digital del sistema de infotainment, pulse **MENU** ▶ .

### 8 Vistas

---

Algunos menús y funciones disponen de varias vistas con diferentes contenidos. La vista actual está destacada.

- Pulse sobre la marca para pasar a una vista.

- Deslice el dedo hacia la derecha o hacia la izquierda por la pantalla para cambiar entre las vistas.

### Barra desplazable (sin número de posición)

---

Algunos menús y funciones muestran más contenidos por encima o por debajo de los que se muestran en la pantalla en ese momento.

1. Para que se muestren más contenidos, pulse sobre la barra desplazable y deslice la pantalla hacia arriba o hacia abajo.

### Sistema de reconocimiento de gestos (sin número de posición)

---

El sistema de reconocimiento de gestos se puede conectar adicionalmente. Si el sistema de reconocimiento de gestos está conectado, se indica en la pantalla.

1. Pulse **MENU** ▶  ▶ Pantalla ▶ Gesto. 

## Cuadro general del sistema de infotainment

Tenga en cuenta  y  de la página 269.



Fig. 200 Cuadro general del sistema de infotainment en la versión de 8 pulgadas.

① Zonas táctiles para abrir menús principales y la pantalla de inicio:

- **RADIO**: modo Radio → pág. 281.
- **MEDIA**: modo Media → pág. 285.
- **PHONE**: interfaz de teléfono → pág. 295.
- **VOICE**: → pág. 299. En algunos países esta tecla no tiene ninguna función.
- **NAV**: navegación → pág. 288.
- **APP**: App-Connect → pág. 254. En algunos países esta tecla no tiene ninguna función.
- **SOUND**.
- **CAR**.
- **MENU**: pantalla de inicio.

② Pulsador giratorio.

③ Botón de función del menú principal.

④ Vistas.

⑤ Centro de control.

⑥ Botón de menús.

 Encontrará más información y consejos para la utilización del sistema de infotainment en este manual de instrucciones → pág. 278.

### ① Zonas táctiles

1. Para abrir un menú principal, pulse la zona táctil correspondiente, por ejemplo, **PHONE** en el caso de la interfaz de teléfono.

### ② Pulsador giratorio

- Púlselo para encender o apagar el sistema de infotainment.
- Gírelo a la izquierda para bajar el volumen.
- Gírelo a la derecha para subir el volumen.

### ③ Botón de función del menú principal

La posición de los botones de función no se puede configurar.

1. Para abrir un menú principal, pulse el botón de función correspondiente, por ejemplo,  en el caso de la interfaz de teléfono.

#### ④ Vistas

Algunos menús y funciones disponen de varias vistas con diferentes contenidos. La vista actual está destacada.

- Pulse sobre la marca para pasar a una vista.
- Deslice el dedo hacia la derecha o hacia la izquierda por la pantalla para cambiar entre las vistas.

#### ⑤ Centro de control

En el Centro de control se encuentran otros botones de función para funciones y notificaciones. Las funciones que se muestran se pueden configurar → pág. 279.

1. Para abrir el Centro de control, pulse sobre la marca y tire hacia abajo.

#### ⑥ Botón de menú

1. Gírelo, para seleccionar en las listas.
2. Púlselo, para confirmar una selección.

#### Pantalla (pantalla táctil, sin número de posición)

A través de la pantalla puede utilizar las funciones del sistema de infotainment. Encontrará una explica-

ción detallada de los diferentes movimientos de los dedos en el manual digital del sistema de infotainment, si está disponible.

1. Pulse **MENU** ▶ .

#### Barra desplazable (sin número de posición)

Algunos menús y funciones muestran más contenidos por encima o por debajo de los que se muestran en la pantalla en ese momento.

1. Para que se muestren más contenidos, pulse sobre la barra desplazable y deslice la pantalla hacia arriba o hacia abajo.

#### Sistema de reconocimiento de gestos (sin número de posición)

El sistema de reconocimiento de gestos se puede conectar adicionalmente. Si el sistema de reconocimiento de gestos está conectado, se indica en la pantalla.

1. Pulse **MENU** ▶  ▶ Pantalla ▶ Gesto. ◀

## Cuadro general del sistema de infotainment

Tenga en cuenta  y  de la página 269.



**Fig. 201** Cuadro general del sistema de infotainment en la versión de 6,5 pulgadas.

- ① Teclas de función para abrir menús principales y la pantalla de inicio:
  - **RADIO** → pág. 281.
  - **MEDIA** → pág. 285.
  - **MENU**: pantalla de inicio.
  - **PHONE** → pág. 295.
  - **APP** → pág. 254. En algunos países esta tecla no tiene ninguna función.
  - **VOICE** → pág. 299. En algunos países esta tecla no tiene ninguna función.
- ② Pulsador giratorio.
- ③ Botón de función del menú principal.
- ④ Ranura para tarjetas SD → pág. 278.
- ⑤ Pantalla (pantalla táctil).
- ⑥ Botón de menús.

 Encontrará más información y consejos para la utilización del sistema de infotainment en este manual de instrucciones → pág. 278.

### ① Teclas de función

- Para abrir un menú principal, pulse la tecla de función correspondiente, por ejemplo, **PHONE** en el caso de la interfaz de teléfono.
- Para abrir la pantalla de inicio, pulse **MENU**.
- Para iniciar el manejo por voz del teléfono móvil conectado, pulse **VOICE** de forma prolongada.

### ② Pulsador giratorio

- Púlselo para encender o apagar el sistema de infotainment.
- Gírelo a la izquierda para bajar el volumen.
- Gírelo a la derecha para subir el volumen.

### ③ Botón de función del menú principal

La posición de los botones de función no se puede configurar.

1. Para abrir un menú principal, pulse el botón de función correspondiente, por ejemplo,  en el caso de la interfaz de teléfono.

## 5 Pantalla (pantalla táctil)

A través de la pantalla puede utilizar las funciones del sistema de infotainment. Encontrará una explicación detallada de los diferentes movimientos de los dedos en el manual digital del sistema de infotainment, si está disponible.

1. Pulse **[MENU]** ► **[?]** ► Manejo.

## 6 Botón de menú

1. Gírelo, para seleccionar en las listas.

## Lector multimedia

📖 Tenga en cuenta ⚠️ y ⚠️ de la página 269.

### Ranura para tarjetas SD

En función del equipamiento, ni todos los sistemas de infotainment ni en todos los países se dispone de ranura para tarjetas SD.

Para utilizar multimedia guardados, por ejemplo archivos de audio o archivos multimedia, en el sistema de infotainment, introduzca una tarjeta SD compatible en la ranura para tarjetas SD. Los formatos de archivo compatibles se muestran en el sistema de infotainment. El resto de formatos de archivo se ignoran.

Dimensiones de las tarjetas SD compatibles:

- ✓ 32 mm x 24 mm x 2,1 mm (aprox. 1 x 0,94 x 0,083 pulgadas)
- ✓ 32 mm x 24 mm x 1,4 mm (aprox. 1 x 0,94 x 0,055 pulgadas)

### Introducir la tarjeta SD de forma segura

1. Introduzca las tarjetas SD, con el lado de la esquina recortada delante y los contactos hacia abajo, cuidadosamente en la ranura para tarjetas SD hasta que encastre de forma perceptible.

Si no puede introducir la tarjeta SD, compruebe que es compatible y que está introduciendo la tarjeta SD correctamente.

### ⚠️ AVISO

Si introduce las tarjetas SD a la fuerza, si las dimensiones de las tarjetas SD no son las correctas o si utiliza un adaptador para tarjetas SD, la ranura para tarjetas SD, la tarjeta SD o ambas pueden resultar dañadas.

2. Púlselo, para confirmar una selección.

### Barra desplazable (sin número de posición)

Algunos menús y funciones muestran más contenidos por encima o por debajo de los que se muestran en la pantalla en ese momento.

1. Para que se muestren más contenidos, pulse sobre la barra desplazable y deslice la pantalla hacia arriba o hacia abajo. ◀

Si introduce otros objetos, por ejemplo una tarjeta SIM en la ranura para tarjetas SD, la ranura para tarjetas SD, el objeto o ambos pueden resultar dañados.

- No introduzca las tarjetas SD a la fuerza.
- Tenga en cuenta las dimensiones de las tarjetas SD compatibles.
- No utilice adaptadores de tarjetas SD.

 Si el sistema de infotainment no puede leer los datos de una tarjeta SD, aparece un aviso correspondiente en la pantalla.

 Las tarjetas SD con datos de navegación no se pueden utilizar como memoria para guardar otro tipo de archivos. El sistema de infotainment no reconoce los archivos guardados en ellas. ▶

## Manejar el sistema de infotainment

📖 Tenga en cuenta ⚠️ y ⚠️ de la página 269.

### Abrir el manual de instrucciones digital del sistema de infotainment (si está disponible)

En el manual de usuario digital del sistema de infotainment, encontrará más información y consejos para la utilización.

1. Pulse **[HOME]** ► **[?]** ► .

### Conectar y desconectar el sistema de infotainment

Si no apaga el sistema de infotainment con anterioridad manualmente, se iniciará cuando conecte el encendido.

Si el volumen ajustado al apagarlo no excede el volumen máximo al encender predefinido, el sistema de infotainment se iniciará con dicho volumen.



Vehículos con cerradura de encendido: el sistema de infotainment se apaga automáticamente al extraer la llave de la cerradura de encendido.

Vehículos con pulsador de arranque: si se abre la puerta del conductor con el encendido desconectado, el sistema de infotainment se apaga automáticamente.

 Si enciende el sistema de infotainment manualmente con el encendido desconectado, se apagará automáticamente transcurridos unos 30 minutos si el usuario no realiza ninguna acción.

### Menús principales en la pantalla de inicio

Los menús siguientes pueden incluirse en forma de botón de función en la pantalla de inicio:

 Iluminación ambiental, luz ambiental → pág. 129.

 App-Connect → pág. 254.

 Asistencia al conductor → pág. 192.

 Vehículo → pág. 17.

 Ayuda: aquí encontrará más información sobre las funciones y el manejo del sistema de infotainment, por ejemplo la guía breve → pág. 278.

 Sonido → pág. 280.

 Climatización → pág. 139.

 Multimedia → pág. 285.

 Navegación → pág. 288.

 Usuarios, Administración de usuarios → pág. 262.

 Radio → pág. 281.

 Aviso legal.

 Ajustes → pág. 280.



Calefacción independiente



Teléfono → pág. 295.

### Configurar la pantalla de inicio

En el sistema de infotainment puede configurar la disposición de los botones de función, así como las vistas y la representación en la pantalla de inicio o utilizar las plantillas de formato de fábrica. La pantalla de inicio no se puede configurar en todos los sistemas de infotainment disponibles.

1. Pulse y mantenga pulsado un botón de función hasta que el botón de función se destaque de forma visible.
2. Mueva el botón de función a la posición deseada y suéltelo.

### Personalizar

En función del equipamiento, personalice los botones de función y las páginas → pág. 279.

### Aumentar o reducir la representación de imágenes o mapas en la pantalla

Consejo: utilice los dedos pulgar e índice.

1. Pulse con dos dedos a la vez sobre la pantalla y mantenga pulsado.
  - Para aumentar la representación de imágenes y mapas, separe un dedo del otro lentamente.
  - Para reducir la representación de imágenes y mapas, aproxime un dedo al otro lentamente.

## Personalizar el sistema de infotainment

  Tenga en cuenta  y  de la página 269.

En función del equipamiento, puede personalizar el sistema de infotainment para poder acceder con mayor rapidez a las funciones favoritas o a las que utiliza con mayor frecuencia.

En las vistas del sistema de infotainment encontrará baldosas para el acceso a más menús y funciones.

### Adaptar baldosas

Para configurar el sistema de infotainment conforme a sus necesidades, adapte las baldosas y las funcio-

nes que se muestran de las baldosas en las vistas del sistema de infotainment.

1. Pulse sobre una baldosa y mantenga pulsado hasta que se muestre una ventana adicional.
2. Pulse la función que desea en la ventana adicional. En función del tamaño de la baldosa, dispondrá de diferentes funciones.

**O bien:** para volver a la vista anterior, pulse sobre un área libre en la pantalla.

 Siempre hay al menos dos vistas disponibles. Estas no se pueden eliminar. En función del equipamiento, puede añadir dos vistas más. En total, es posible mostrar un máximo de cuatro vistas.

 Para algunas baldosas se dispone de más funciones de las que se ven a primera vista en la ventana adicional. Para ver todas las funciones, en la ventana adicional deslice la pantalla hacia arriba o hacia abajo.

### Adaptar el centro de control

Personalice el Centro de control del sistema de infotainment para acceder más rápidamente a sus funciones favoritas o a las que usa con mayor frecuencia.

1. Abrir el centro de control.
2. Pulse sobre una función y mantenga pulsado hasta que se muestre una ventana adicional.
3. Pulse la función deseada en la ventana adicional y mantenga pulsado hasta que la función se destaque de forma visible.
4. Mueva la función a la posición deseada y suéltela.

La función activa se elimina automáticamente del Centro de control y se añade a la ventana adicional.

 Para el Centro de control se dispone de más funciones de las que se ven a primera vista en la ventana adicional. Para ver todas las funciones, en la ventana adicional deslice la pantalla hacia la izquierda o hacia la derecha.

### Abrir los consejos para la personalización (si están disponibles)

Encontrará más información y consejos para la personalización en el manual digital de usuario del sistema de infotainment.

1. Pulse **HOME** ► **?** ► **Adaptación**.

## Ajustes del sistema y de sonido

 Tenga en cuenta  y  de la página 269.

### Modificar los ajustes

El significado de los símbolos siguientes vale para todos los ajustes del sistema y de sonido.

Los cambios se aplican automáticamente al cerrar un menú.

 El ajuste está seleccionado y activado o conectado.

 El ajuste no está seleccionado, desactivado o desconectado.

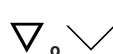
 Para abrir una lista desplegable.

 Para aumentar un valor de ajuste.

 Para reducir un valor de ajuste.

 Para retroceder paso a paso.

 Para avanzar paso a paso.

 Para cambiar un valor de ajuste con el botón desplazable sin graduación.

### Ajustes del sistema

En los ajustes del sistema pueden estar disponibles las siguientes funciones, información y opciones de ajuste:

- Pantalla.
- Hora y fecha.
- Idioma.
- Idiomas adicionales del teclado.
- Unidades.
- Manejo por voz.
- Wi-Fi®.
- Conexión de datos.
- Gestionar dispositivos móviles.
- Restablecer ajustes de fábrica.
- Información del sistema.
- Copyright.
- Asistente de configuración.

## Abrir los ajustes del sistema

1. Pulse **HOME** ► Ajustes.  
**O bien:** pulse **MENU** ► Ajustes.

## Ajustes de sonido

En los ajustes de sonido puede haber información y opciones de ajuste para ecualizador, posición, volumen y ajustes.

## Abrir los ajustes de sonido

1. Pulse **HOME** ► Sonido.  
**O bien:** pulse **MENU** ► Sonido.

## Adaptar el volumen de fuentes de audio externas

Si desea aumentar el volumen de reproducción de una fuente de audio externa, baje antes el volumen en el sistema de infotainment.

Si la fuente de audio conectada se escucha muy baja, aumente el volumen de salida en la fuente de audio externa. Si no es suficiente, regule el volumen de entrada a medio o alto.

Si la fuente de audio externa conectada se escucha demasiado fuerte o distorsionada, reduzca el volumen de salida en la fuente de audio externa. Si no es suficiente, regule el volumen de entrada a medio o bajo.

## Limpiar la pantalla

📖 **Tenga en cuenta** ⚠️ y ⓘ de la página 269.

Para limpiar la pantalla, tenga en cuenta esta lista de comprobación:

- ✓ El sistema de infotainment está apagado.
- ✓ Utilice un paño limpio, suave y humedecido en agua.  
**O bien:** utilice el paño de limpieza adquirible en los concesionarios Volkswagen.
- ✓ En caso de suciedad persistente:
  - humedezca y suavice la suciedad solo con un poco de agua.
  - Elimine después la suciedad cuidadosamente con un trapo limpio y suave.

### ⓘ AVISO

Si limpia la pantalla con productos de limpieza inadecuados o estando seca, puede resultar dañada.

- Al limpiar, presione solo ligeramente.

- No utilice productos de limpieza agresivos o que contengan disolventes. Dichos productos pueden dañar el equipo y oscurecer la pantalla.

### ⓘ AVISO

Si se humedece mucho la pantalla para la limpiarla, en algunos casos ya no se podrá manejar o incluso se desconectará.

- Seque la pantalla y, a continuación, deje el vehículo bloqueado desde fuera durante al menos 2 minutos.

## Radio

### 📖 Introducción al tema

En el modo Radio puede sintonizar las emisoras de radio disponibles por diferentes tipos de recepción y memorizar sus favoritas para acceder a ellas rápidamente.

Los tipos de recepción disponibles están disponibles en función del equipamiento, aunque no en todos los países. En determinados países, los tipos de recepción pueden dejar de emitir o no volver a ofrecerse.

En función del equipamiento y en algunos países también puede utilizar la radio online → pág. 284.

📘 Las emisoras de radio son responsables del contenido de la información que transmiten.

📘 Los equipos eléctricos conectados al vehículo adicionalmente pueden causar interferencias en la recepción de la señal de radio y ruidos en los altavoces.

📘 Las láminas o los adhesivos con capas metálicas sobre los cristales de las ventanillas pueden perturbar la recepción en los vehículos con antenas integradas en los cristales.

### Descripciones de funciones

📖 **Tenga en cuenta** ⚠️ y ⓘ de la página 269.

#### Seleccionar tipo de recepción

En función del tipo de recepción, se dispone de diferentes emisoras. Los tipos de recepción disponibles dependen del equipamiento y no están disponibles en todos los países.

1. Para abrir la lista de los tipos de recepción, pulse Fuente.

2. Seleccione el tipo de recepción, por ejemplo, FM.

### Buscar y seleccionar una emisora

Puede buscar y marcar emisoras de diferentes maneras. Las opciones varían en función del tipo de recepción.

#### Buscar emisoras en el modo SCAN

En el modo SCAN se van sintonizando las emisoras de forma secuencial automáticamente y cada una de ellas se reproduce durante unos 5 segundos.

1. Para iniciar el modo SCAN, en función del equipamiento, pulse o ▶ SCAN.  
Se inicia el modo SCAN y la emisora sintonizada en ese momento se muestra en la pantalla.  
Se muestra el botón de función SCAN.
2. Para seleccionar una emisora, pulse SCAN.  
El modo SCAN se detiene y la emisora está sintonizada.

#### Seleccionar la emisora por medio del volante multifunción

En función del equipamiento, puede seleccionar emisoras de la lista de emisoras o de los favoritos por medio del volante multifunción.

- Para seleccionar la emisora anterior, pulse en el volante multifunción.
- Para seleccionar la emisora siguiente, pulse en el volante multifunción.

#### Seleccionar la emisora por medio de la banda de frecuencias

1. Abra los ajustes y desconecte la lista de emisoras resumida en los ajustes.
2. Para abrir la banda de frecuencias, pulse .
3. Pulse el cursor, desplácelo por la banda de frecuencias y suéltelo al llegar a la banda de frecuencias que desee.

**O bien:** pulse en un punto de la banda de frecuencias. El cursor saltará automáticamente a la frecuencia correspondiente.

Se sintoniza la emisora de la frecuencia ajustada.

#### Seleccionar emisoras de la lista de emisoras

En función del equipamiento, es posible que tenga que actualizar la lista de emisoras si ya no se encuentra en la zona en la que accedió por última vez a la lista de emisoras. En el tipo de recepción FM/DAB, por lo general, la lista de emisoras se actualiza automáticamente.

1. Abra la lista de emisoras.

2. Pulse la emisora que desee.

Se sintoniza la emisora seleccionada.

En el tipo de recepción FM/DAB y si la emisora está disponible, se selecciona el tipo de recepción con mejor calidad automáticamente.

#### Seleccionar una emisora y guardar como favorita

En función del equipamiento, puede memorizar hasta 36 emisoras o frecuencias de diferentes tipos de recepción como favoritas.

#### Guardar una emisora como favorita

1. Sintonice la emisora que desee.

2. Pulse .

**O bien:** pulse la emisora en la lista de emisoras y manténgala pulsada.

Se muestran las memorias.

3. Pulse la memoria y manténgala pulsada hasta que se memorice la emisora.

La emisora se memoriza en la memoria seleccionada.

Si ya había una emisora en la memoria, dicha emisora se elimina de la memoria y se reemplaza por la nueva emisora.

#### Mostrar u ocultar la indicación de los logotipos de las emisoras y la presentación DAB (slideshow)

1. Pulse .
2. Pulse Radiotexto en la reproducción en curso.

#### Otras funciones en el modo Radio

Las funciones citadas a continuación dependen del equipamiento y no están disponibles en todos países.

#### Función de emisora de tráfico (función TP)



La función de emisora de tráfico TP supervisa los avisos de una emisora sintonizada con información de tráfico para el seguimiento de la información de tráfico y los reproduce automáticamente en el modo Radio o en el modo Multimedia activo. Para permitir la recepción de los boletines de tráfico, tiene que poderse sintonizar una emisora de tráfico y la función TP tiene que estar activa en los ajustes → pág. 282. Las emisoras con información de tráfico no están disponibles en todos los países. Algunas emisoras sin información de tráfico propia admiten la función TP emitiendo la información de tráfico de otras emisoras (EON).

En el tipo de recepción AM y en el modo Multimedia se sintoniza automáticamente una emisora con información de tráfico en segundo plano, mientras la

recepción de una emisora con información de tráfico sea posible.

Si no se puede sintonizar ninguna emisora con información de tráfico, se muestra **No TP** en la pantalla. El equipo busca automáticamente emisoras con información de tráfico sintonizables. Tan pronto se pueda sintonizar una emisora con información de tráfico, cambia el estado en la pantalla de nuevo a **TP**.

### Activar la función TP

1. En el modo Radio, pulse  o  y active  Emisora de información del tráfico (TP).

**O bien:** en el modo Media, pulse  o  ► **Multi-media** y active  Emisora de información del tráfico (TP).



### Logotipos de emisoras

En el caso de algunas bandas de frecuencias, los logotipos de emisoras pueden estar ya preinstalados en el sistema de infotainment.

Si en los ajustes está activada la **Selección automática logotipos emisoras**, se asignan los logotipos de emisoras automáticamente a las emisoras.



En el modo Radio online, el sistema de infotainment accede a los logotipos de emisoras de la base de datos online y se los asigna a las emisoras automáticamente.

### Activar la asignación automática de logotipos de emisoras

1. En el modo Radio, pulse  o  y active  Selección automática de logotipos de emisoras.

### Asignar logotipos de emisoras manualmente

En la banda de frecuencias AM no se pueden asignar logotipos de emisoras manualmente.

1. En el modo Radio, pulse  ► **Logotipos de emisoras**.
2. Seleccione la emisora a la que se ha de asignar un logotipo de emisora.
3. Seleccione el logotipo de emisora.
4. Si lo desea, repita el mismo proceso con otras emisoras.
5. Para finalizar la asignación de logotipos de emisoras, pulse .

## Funciones y símbolos

 **Tenga en cuenta**  y  de la página 269.

### Funciones



Las funciones, así como los tipos de recepción posibles dependen del equipamiento, aunque no están disponibles en todos los países.

- Receptor de AM.
- Receptor doble de FM (antena diversity).
- Lista de emisoras resumida.
  - Fusión de las emisoras FM y DAB en una lista.
- Lista de memorias resumida para favoritos.
- Indicación de logotipos de emisoras.
- Amplificador de antena
- DAB/DAB+.
- Presentación DAB.
  - En paralelo al programa emitido se transmiten imágenes fijas secuencialmente.
- Radio online.

### Símbolos

Los símbolos están disponibles dependiendo del equipamiento, no en todos los países y pueden ser diferentes en función del sistema de infotainment.

### Símbolos universales

1. Para abrir el menú principal, abra la pantalla de inicio y pulse  o  → pág. 273, → pág. 275, → pág. 277.

**O bien:** pulse .

**O bien:** pulse .



Seleccionar el tipo de recepción AM.



Seleccionar el tipo de recepción FM.



Seleccionar el tipo de recepción FM/DAB DAB.



Seleccionar el tipo de recepción Radio online Radio online.



Abrir información adicional de la emisora seleccionada.



Abrir la emisora anterior de la lista de emisoras o seleccionar el favorito.



Abrir la emisora siguiente de la lista de emisoras o seleccionar el favorito.



Abrir la lista de memorias para favoritos.



En pequeño, en una lista de emisoras: emisoras que ya están memorizadas como favoritas.



Abra los ajustes.

**TP** La función de emisora de tráfico (función TP) para el seguimiento de las emisoras de información del tráfico está activa.

**No TP** La emisora con información de tráfico seleccionada no está disponible.

**AF Off** El seguimiento automático de emisoras (AF) está desconectado.

**RDS Off** El sistema de datos por radio (RDS) está desconectado.

### Símbolos en el tipo de recepción AM

 Abrir la lista de emisoras de las emisoras AM.

 Actualizar la lista de emisoras manualmente.

 Abrir la banda de frecuencias para la selección manual de la frecuencia AM.

### Símbolos en los tipos de recepción FM y FM/DAB

 Para abrir la lista de las emisoras FM y, en función del país, de las emisoras DAB.

 Abrir la banda de frecuencias para la selección manual de la frecuencia FM. Solo es posible cuando la lista de emisoras resumida está desconectada.

 No se puede sintonizar DAB.

 Emisora DAB que admite presentaciones (slideshow).

 La presentación para la emisora DAB no está disponible.

### Símbolos en el modo Radio online

 Para abrir la búsqueda de texto.

 No se puede sintonizar la radio online.

 Abrir la última emisora de radio online escuchada.

**TOP 100** Abrir las 100 emisoras de radio online más escuchadas.

 Abrir los podcasts de radio online disponibles.



Abrir emisoras de radio online que provienen del país deseado.



Abrir emisoras de radio online que emiten su programa en el idioma deseado.



Abrir emisoras de radio online cuyo programa pertenece al género musical deseado.



Abra la selección de emisoras.

## Funciones online

 **Tenga en cuenta**  y  de la página 269.

En función del equipamiento, el sistema de infotainment dispone de funciones online en el modo Radio.

Las funciones online en el modo Radio no están disponibles en todos los países ni en todos los modelos de vehículos.

La radio online, por ejemplo, es una de las funciones online del modo Radio.

### Requisitos para la utilización de funciones online en el modo Radio:

- ✓ Se cumplen los requisitos para la utilización de los servicios → pág. 258.
- ✓ Ha adquirido un paquete de datos para una conexión a Internet a través de la tienda In-Car y está conectado con su vehículo a través del punto de acceso Wi-Fi de su teléfono móvil.

### Radio online

La radio online es un tipo de recepción para las emisoras de radio de Internet y podcasts independiente de AM, FM y DAB. Gracias a la transmisión por Internet la recepción no está limitada a la región. La radio online solo está disponible con la conexión a Internet del sistema de infotainment activa. La utilización de la radio online puede generar gastos por la transmisión de datos desde Internet.



En algunos países, la función de la radio online depende de los ajustes de privacidad en el vehículo.

### Buscar y filtrar emisoras

En el modo Radio online se pueden filtrar o buscar emisoras por categorías.

1. Abra la selección de emisoras.

2. Seleccione la categoría por la que se han de filtrar las emisoras.

**O bien:** pulse  para iniciar la búsqueda por texto.

Se muestra el campo de entrada.

3. Introduzca el nombre de la emisora o de la categoría deseadas.

La lista de las emisoras encontradas se va actualizando durante la introducción.

4. Pulse la emisora que desee.

de datos almacenados pueden retrasar el tiempo de lectura de los soportes de datos.

Las listas de reproducción solo especifican un orden de reproducción y remiten al lugar de almacenamiento de los archivos multimedia dentro de la estructura de carpetas. En una lista de reproducción no hay archivos multimedia guardados. Para reproducir una lista de reproducción, los archivos multimedia tienen que encontrarse en los lugares de almacenamiento de los soportes de datos a los que remite la lista de reproducción.



No se puede asumir ninguna responsabilidad por el deterioro, la modificación o la pérdida de archivos de los soportes de datos.

## Media

### Introducción al tema

En el modo Media puede reproducir archivos multimedia de soportes de datos a través del sistema de infotainment y guardar sus favoritos para acceder a ellos rápidamente.

En función del equipamiento se pueden utilizar los siguientes soportes de datos como fuente multimedia:

- Soporte de almacenamiento USB, por ejemplo, una memoria USB.
- Dispositivo Bluetooth, por ejemplo, un teléfono móvil.
- Mapa SD.

En función del equipamiento se pueden reproducir los tipos de archivos multimedia siguientes:

- Archivos de audio, por ejemplo, música.
- Archivos de vídeo.

En función del equipamiento y en algunos países también puede utilizar servicios de streaming → pág. 288.

#### Limitaciones e indicaciones de los soportes de datos

Los soportes de datos sucios, que hayan estado expuestos a altas temperaturas o dañados, pueden no funcionar. Tenga en cuenta las indicaciones del fabricante.

Las diferencias de calidad entre los soportes de datos de diferentes fabricantes pueden causar anomalías en la reproducción multimedia.

Una configuración errónea en un soporte de datos puede causar que el soporte de datos no se pueda leer.

La capacidad de almacenamiento, el estado de uso (procesos de copiado y borrado de datos), el sistema de archivos, la estructura de carpetas y la cantidad

### Reproducir un archivo multimedia

 **Tenga en cuenta**  y  de la página 269.

#### Conectar y seleccionar una fuente multimedia

1. Conecte una fuente multimedia.
2. Pulse **Mis multimedia** y seleccione la fuente multimedia deseada.

#### Buscar y seleccionar archivos multimedia

Puede buscar y reproducir de diferentes maneras los archivos multimedia de una fuente multimedia.

#### Buscar en la fuente multimedia seleccionada

Todos los archivos multimedia de las fuentes multimedia conectadas pueden encontrarse a través de una estructura de carpetas o con la búsqueda de texto.

1. Active la estructura de carpetas.
2. Busque el título que desea en la estructura de carpetas.

**O bien:** pulse  para iniciar la búsqueda por texto.

Se muestra el campo de entrada.

3. Introduzca el nombre del título deseado.

La lista de los títulos encontrados se va actualizando durante la introducción.

4. Pulse el título que desee.

Si al iniciar la reproducción su selección se encuentra en una carpeta de una fuente multimedia, los archivos multimedia que se encuentran en ella se añaden a la reproducción.

Si se reproduce una lista de reproducción, se añaden todos los títulos disponibles de la lista de reproducción a la reproducción.

5. Cierre su selección con X.

### Guardar un archivo multimedia como favorito

Como favoritos solo se pueden guardar los archivos multimedia que se guardan en **Mis multimedia**, en las carpetas **Música y Vídeo**. Puede guardar títulos, álbumes, intérpretes y géneros musicales individualmente como favoritos.

1. Inicie la reproducción del título que desea.
2. Abra la lista de favoritos.
3. Pulse una memoria que no esté asignada.

**O bien:** pulse sobre un favorito ya asignado y manténgalo pulsado aprox. 3 segundos.

4. Seleccione de la lista de selección, por ejemplo, título.

Las opciones seleccionables en la lista de selección dependen de los datos adjuntos al archivo multimedia. Si en los archivos de música no se indica el género musical, por ejemplo, no se puede guardar el género musical como favorito.

Si se está reproduciendo un archivo de vídeo, solo se puede guardar ese vídeo como favorito.

La selección se guarda en lugar del favorito seleccionado anteriormente. Si el favorito ya estaba asignado, se sustituye el favorito que estaba guardado por el seleccionado.

### Seleccionar un archivo multimedia de los favoritos

1. Abra la lista de favoritos.
2. Pulse el favorito que desee.

En función de su selección, todos los títulos que pertenecen al favorito se añaden a la reproducción actual.

### Reproducción de contenidos de entretenimiento a través del sistema de infotainment

En el sistema de infotainment se pueden reproducir música y vídeos.

#### Modo Vídeo

En el modo Vídeo se puede reproducir en la pantalla del sistema de infotainment un vídeo de un soporte de datos.

El sonido del vídeo se reproduce a través de los altavoces del vehículo.

La imagen solo se visualiza si el vehículo está detenido. Durante la marcha, la pantalla del sistema de infotainment se apaga. El sonido del vídeo se puede seguir escuchando.

En algunos países no se muestra la imagen por motivos de seguridad vial incluso con el vehículo detenido.

En función del equipamiento y en algunos países, puede reproducirse adicionalmente un vídeo de un servicio de streaming → pág. 288. Para la reproducción desde un servicio de streaming se necesita una conexión a Internet estable. En este caso se pueden generar costes de telefonía. ◀

## Funciones y símbolos

📖 **Tenga en cuenta** ⚠️ y ⓘ de la página 269.

### Funciones

Las funciones, así como los formatos multimedia posibles dependen del equipamiento, aunque no están disponibles en todos los países.

- Reproducción y gestión de contenidos multimedia por medio de fuentes multimedia conectadas.
- Reproducción de audio en estos formatos:
  - AAC.
  - APE.
  - ALAC.
  - FLAC.
  - MP2.
  - MP3.
  - MP4.
  - Vorbis.
  - OPUS.
  - WMA.
  - WAV.
- Reproducción de vídeo en estos formatos:
  - MPEG-1 y MPEG-2 (.mpg, .mpeg, .mkv y .avi).
  - ISO MPEG-4 ASP; Xvid (.mp4, .m4v, .mov, .mkv y .avi).
  - ISO MPEG-4 AVC / H.264 (.mp4, .m4v, .mov, .mkv, .avi).
  - Windows Media Video 9 (.wmv, .asf, .mkv, .avi).
- Listas de reproducción de cualquier tipo de dispositivo.
- Base de datos multimedia para cualquier tipo de fuente: **Mis multimedia**.
  - Los datos de todas las fuentes multimedia conectadas al sistema de infotainment se almacenan en un banco de datos multimedia.
  - Cuando está seleccionado **Mis multimedia**, se muestran primero las categorías, por ejemplo **Música**, y las fuentes multimedia conectadas.
  - Todos los archivos multimedia de dispositivos USB están filtrados por categorías, por ejem-



plo, álbumes. En Mis multimedia se muestra siempre esta vista de categorías. La estructura clásica de carpetas de los soportes de datos USB individuales también se encuentra en el menú Mis multimedia.

- Búsqueda multimedia.
- Streaming multimedia (online).

### Símbolos













Los símbolos están disponibles dependiendo del equipamiento, no en todos los países y pueden ser diferentes en función del sistema de infotainment.

### Símbolos universales

1. Para abrir el menú principal, abra la pantalla de inicio y pulse  → pág. 273, → pág. 275, → pág. 277.

**O bien:** pulse .

**O bien:** pulse .

-  Para iniciar la reproducción.
-  Para pausar la reproducción.
-  Para cambiar al título anterior.
-  Para cambiar al título siguiente.
-  Repetir el título que se está reproduciendo.
-  Repetir todos los títulos.
-  Para activar el orden de reproducción aleatorio.
-  Para buscar en la fuente multimedia actual (lista).
-  Para cerrar la lista.
-  Abra la lista de favoritos.
-  Para volver a la carpeta superior de la fuente multimedia.
-  Abra los ajustes.

### Símbolos de las fuentes multimedia

 **Mis multimedia:** seleccionar la base de datos multimedia para cualquier tipo de fuente Mis multimedia como fuente multimedia. En Mis multimedia se pueden seleccionar los dispositivos USB conectados y su estructura de carpetas.

 **Audio Bluetooth** para seleccionar el dispositivo conectado por Bluetooth como fuente multimedia.

 Configurar los servicios de streaming disponibles.

Los servicios de streaming que ya estén configurados, se muestran en la lista de las fuentes multimedia con su propio logotipo.

### Símbolos de las categorías y grupos de archivos multimedia

 Título musical.

 Videos.

 Listas de reproducción.

 Álbumes.

 Intérpretes.

 Géneros musicales.

 Podcasts.

 Audiolibros.

### Símbolos durante la reproducción de vídeos

 Reproducir un vídeo a pantalla completa.

 Minimizar la reproducción.



## Funciones online

📖 Tenga en cuenta ⚠️ y ⓘ de la página 269.

En función del equipamiento, el sistema de infotainment dispone de funciones online en el modo Media.

Las funciones online en el modo Media no están disponibles en todos los países ni en todos los modelos de vehículos.

Los servicios de streaming, por ejemplo, son una de las funciones online en el modo Media.

### Requisitos para la utilización de funciones online en el modo Media:

- ✓ El vehículo dispone de We Connect o de We Connect Plus.
- ✓ Usted dispone de una cuenta de usuario de We Connect activa.
- ✓ El vehículo está asignado a su cuenta de usuario.
- ✓ Ha adquirido un paquete de datos correspondiente para una conexión a Internet a través de la tienda In-Car o dispone de volumen de datos en la tarjeta SIM de su teléfono móvil y está conectado con su vehículo a través del punto de acceso Wi-Fi de su teléfono móvil.

### Servicios de streaming

#### Requisitos para la utilización de servicios de streaming:

- ✓ Se cumplen los requisitos para la utilización de funciones online en el modo Media.
- ✓ Dispone de una cuenta de usuario propia en el servicio de streaming en cuestión.

ⓘ Aunque en el menú se muestran por separado, algunos servicios de streaming solo se pueden activar y desactivar conjuntamente → pág. 258.

#### Configurar servicios de streaming

En función del equipamiento y en algunos países, puede utilizar servicios de streaming directamente a través del sistema de infotainment → pág. 285. Para utilizar servicios de streaming, tiene que estar conectado a Internet → pág. 285.

1. Seleccione **Streaming multimedia** como fuente multimedia.

Se muestra una lista de los servicios de streaming disponibles.

2. Seleccione el servicio de streaming que desee.

O bien se muestra un campo de entrada para introducir los datos de inicio o se muestran unas instrucciones para iniciar sesión en el proveedor.

3. Introduzca los datos de inicio de sesión de la cuenta de usuario deseada y confírmelos.

El servicio de streaming se añade a lista de las fuentes multimedia como nuevo botón de función.

ⓘ Es posible que, en función del país, tenga que volver a iniciar sesión en el servicio de streaming si, por ejemplo, cambia los ajustes de privacidad. ◀

## Navegación

### 📖 Introducción al tema

Un sistema global de navegación por satélite determina la posición actual del vehículo. Todos los valores medidos y la posible información del tráfico se comparan con los mapas disponibles para permitir una navegación óptima al destino.

Las locuciones de la navegación y los gráficos representados le conducen al destino.

Dependiendo del país, algunas funciones del sistema de infotainment no estarán disponibles en la pantalla a partir de determinada velocidad. No se trata de un mal funcionamiento, sino que se debe al cumplimiento de las disposiciones legales.

### ⚠️ ADVERTENCIA

Si se realizan ajustes, modificaciones o se introducen destinos para la navegación durante la marcha, el conductor puede distraerse y provocar accidentes y lesiones.

- Conduzca siempre prestando atención al tráfico y de forma responsable.
- Realice los ajustes, la introducción del destino y las modificaciones para la navegación únicamente con el vehículo detenido.

ⓘ Si durante una guía al destino se pasa un desvío, es posible que la navegación vuelva a calcular la ruta.

ⓘ La calidad de las recomendaciones para la conducción emitidas depende de los datos de navegación disponibles y de las retenciones de tráfico que se hayan recibido.

ⓘ La información del tráfico solo se emitirá en el sistema de navegación si se ha activado el servicio We Connect disponible.

## Limitaciones durante la navegación

Si el sistema de infotainment no puede recibir datos de satélites GPS, por ejemplo, en un túnel, la navegación sigue siendo posible por medio de los sensores del vehículo.

En zonas que no están digitalizadas o con digitalización incompleta en la memoria del sistema de infotainment, el sistema de infotainment sigue intentando hacer posible la guía al destino.

En el caso de que falten o estén incompletos los datos de navegación, es posible que no se pueda determinar con exactitud la posición del vehículo. Esto puede provocar que la navegación no sea tan exacta como de costumbre.

El trazado de las vías está sujeto a continuas modificaciones, por ejemplo, calles nuevas, obras, cierre de vías al tráfico, cambios en los nombres de las calles y de los números de los edificios. Si los datos de navegación están obsoletos, pueden dar lugar a errores o imprecisiones durante la guía al destino.

## Descripciones de funciones

📖 **Tenga en cuenta** ⚠️ y ⚠️, en la página 269, y ⚠️ al principio de este capítulo, en la página 288.

### Locuciones de la navegación

Las locuciones de la navegación son indicaciones acústicas para la conducción referidas a la ruta actual.

El tipo y la frecuencia de las locuciones de la navegación dependen de los ajustes y de la situación de marcha, por ejemplo, inicio de la guía al destino, circulación por autopista o en una rotonda.

Si no se puede llegar al destino exacto porque, por ejemplo, se encuentra en una zona no digitalizada, se emite la locución de que se ha llegado a la zona del destino. También se muestran indicaciones acerca de la dirección y de la distancia del destino en la pantalla.

Durante la guía al destino dinámica se advierte de las incidencias del tráfico en la ruta. Si la ruta se vuelve a calcular, por ejemplo, debido a un atasco o por cambiar el estilo de conducción, se emitirá una locución adicional.

Mientras se reproduce una locución de la navegación se puede silenciar o adaptar el volumen de la misma. Las siguientes locuciones de la navegación se reproducirán con el volumen ajustado o silenciarán.

 Las locuciones de la navegación no se emiten si el sonido está suprimido en el sistema de infotainment.

## Adaptar el mapa de navegación

Para visualizarlo de forma óptima, también puede adaptar el mapa de navegación y la vista del mapa con movimientos adicionales de los dedos.

### Mover el mapa de la navegación

Consejo: utilice el dedo índice.

1. Mueva el mapa de navegación con el dedo.

### Aumentar o reducir la vista del mapa

Consejo: utilice el dedo índice.

1. Pulse dos veces seguidas sobre el mapa y mantenga pulsado.
2. Para reducir la vista del mapa, mueva el dedo hacia arriba. Para aumentar la vista del mapa, mueva el dedo hacia abajo.

### Aumentar o reducir la vista del mapa

Consejo: utilice los dedos pulgar e índice.

1. Pulse con dos dedos a la vez sobre el mapa y mantenga pulsado.
2. Para reducir la vista del mapa, aproxime un dedo al otro. Para aumentar la vista del mapa, separe un dedo del otro.

### Bascular la vista del mapa

Consejo: utilice los dedos índice y corazón

1. Pulse con dos dedos en horizontal entre sí y a la vez sobre el mapa y mantenga pulsado.
2. Para bascular la vista del mapa hacia delante, mueva los dedos hacia arriba. Para bascular la vista del mapa hacia atrás, mueva los dedos hacia abajo.

### Girar la vista del mapa

Consejo: utilice los dedos pulgar e índice.

1. Pulse con dos dedos a la vez sobre el mapa y mantenga pulsado.
2. Para rotar la vista del mapa, gire los dedos en el sentido de las agujas del reloj o en el sentido contrario.

### Detalles de la ruta

En los detalles de la ruta se pueden definir varios destinos sucesivamente. El punto de partida es siempre la ubicación del vehículo calculada por el sistema de infotainment. Los detalles de la ruta contienen información de incidencias relevantes, por ejemplo, etapa y propuestas de destinos, siempre y cuando la navegación disponga de los datos. Puede desplazar etapas a otra posición dentro de la lista. Si pulsa sobre una incidencia, se abre una ventana adicional con más opciones. Las opciones disponibles dependen de la incidencia y de los ajustes actuales.

## Abrir y cerrar los detalles de la ruta

---

1. Para abrir los detalles de la ruta, pulse sobre los detalles de la ruta.
2. Para detener la guía al destino, pulse >.
3. Para detener la guía al destino o a la etapa, pulse junto al destino en los detalles de la ruta ☒.

## Editar la guía al destino

---

Para editar la guía al destino, mueva las etapas o el destino en los detalles de la ruta.

1. Pulse el destino que desee y manténgalo pulsado hasta que se destaque de manera visible.
2. Mueva el destino a la posición deseada y suéltelo.

La ruta se vuelve a calcular.

## Ventana adicional en los detalles de la ruta

Si pulsa las entradas de los detalles de la ruta, puede que se abra una ventana adicional con otras opciones de dichas entradas. Las opciones posibles dependen de la entrada que haya pulsado.

### Funciones en la ventana adicional:

**Mostrar en mapa** Muestra lo seleccionado en el mapa.

**Añadir etapa** Añade una etapa a la guía al destino.

**Ruta directa** Inicia la guía al destino directa.

**Eliminar** Elimina una etapa de la guía al destino.

**Evitar** Para evitar retenciones de tráfico. La ruta se vuelve a calcular.

**Detener guía al destino** Finaliza la guía al destino actual.

## Cerrar la ventana adicional en los detalles de la ruta

---

1. Pulse sobre un área libre fuera de la ventana adicional.

## Ajustar las categorías de destinos especiales preferidas

El sistema ofrece diferentes destinos especiales, por ejemplo, gasolineras, por medio del símbolo de selección rápida en la introducción de destino, en los detalles de la ruta y en el mapa. Puede dar prioridad a la indicación de estos símbolos en  ► **Ajustes de las funciones básicas** ► **Categorías de destinos especiales preferidas**. Además, el sistema aprende automáticamente las categorías que usted prefiere.

## Datos guardados

El sistema de infotainment guarda determinados datos, por ejemplo, rutas frecuentes y datos de posición, para agilizar la introducción del destino y optimizar la guía al destino.

## Eliminar datos guardados

---

1.  Pulse ► **Funciones básicas** ► **Eliminar comportamiento de uso**.
2. Pulse la confirmación para eliminar.

## Aprender comportamiento de uso

Durante la marcha, la navegación guarda las rutas y los destinos realizados para generar propuestas de destinos automáticamente. Los destinos se aprenden en función de la hora del día y del día de la semana.

La navegación puede proponer rutas aprendidas. Si se selecciona una de las rutas propuestas, se inicia una guía al destino.

La guía al destino sigue la ruta seleccionada hasta que el vehículo se desvíe de la misma. En ese caso, la ruta se vuelve a calcular y conduce de nuevo por el camino más directo hacia la ruta seleccionada inicialmente.

Las retenciones de tráfico relevantes se tienen en cuenta en la guía al destino. Si se dispone de una ruta alternativa y de los datos de la navegación, se evitan las retenciones de tráfico relevantes.

Si con la guía al destino inactiva se transita por una ruta ya aprendida, se registra el destino en los detalles de la ruta. No se tendrá que iniciar activamente una guía al destino hacia el destino aprendido. Se advierte de posibles retenciones de tráfico.

Se muestra la hora de llegada estimada.

Puede activar y desactivar la función siempre que lo desee, así como eliminar los datos guardados.

## Activar o desactivar "Aprendizaje predictivo"

---

1. Para abrir los ajustes de esta función, pulse  ► **Ajustes de las funciones básicas**.
2. Pulse **Aprendizaje predictivo**.



## Mostrar rutas propuestas

---

1. Pulse **Q**.

## Eliminar datos guardados del "aprendizaje predictivo"

---

1. Para abrir los ajustes de esta función, pulse  ► **Ajustes de las funciones básicas**.
2. Pulse **Eliminar comportamiento de uso**. 

## Funciones y símbolos

📖 **Tenga en cuenta** ⚠️ y ⓘ, en la página 269, y ⚠️ al principio de este capítulo, en la página 288.

### Navegación

Las funciones de la navegación dependen del equipamiento y no están disponibles en todos los países.

### Funciones

- Introducción del destino y cálculo de la ruta.
- Indicación de dos mapas de navegación al mismo tiempo (pantalla y cuadro de instrumentos).
- Destinos personales.
- Mapas urbanos en 3D.
- Actualización de mapas online.
- Información del tráfico online.

### Símbolos

Los símbolos están disponibles dependiendo del equipamiento, no en todos los países y pueden ser diferentes en función del sistema de infotainment.

#### Símbolos universales

1. Para abrir el menú principal, abra la pantalla de inicio y pulse  → pág. 273, → pág. 275, → pág. 277.



Búsqueda de destinos.



Mostrar el mapa de navegación.



Abrir direcciones guardadas (lista de contactos del teléfono móvil conectado).



Mostrar la memoria de destinos.



Destinos y etapas a lo largo de la ruta actual.



Propuestas de destinos personales (dirección de casa, dirección del trabajo, puntos de interés o POIs favoritos en las inmediaciones).

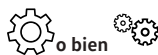

Abra los ajustes.

#### Símbolos en el mapa

Los botones de función y las indicaciones dependen de los ajustes y de la situación de marcha actual.

En el mapa se muestran símbolos para la información del tráfico, por ejemplo, retenciones de tráfico

y puntos de interés POIs, como pueden ser gasolineras, siempre y cuando la navegación disponga de dichos datos → pág. 294.



Indicar la posición actual.



Mostrar opciones de la ruta.



Modo mapa automático (orientación en el sentido de la marcha, posición, zoom e inclinación).



Para determinar el sentido de marcha y la inclinación del mapa.



Escala del mapa.



Mostrar la ventana adicional con más opciones. Menú del mapa con ajustes para la navegación y locuciones de la navegación.

#### Símbolos en los detalles de la ruta



Indicar la posición actual.



Destino de la guía al destino actual.



Finaliza la guía al destino actual.



Cerrar los detalles de la ruta.

#### Símbolos en la ventana adicional

1. Para abrir la ventana adicional, pulse .



Mostrar vista general de la ruta y rutas alternativas para la guía al destino actual.



Repetir la última locución de la navegación.



Suprimir el sonido de las locuciones de la navegación y ajustar el volumen de las locuciones de la navegación.

#### Otros símbolos



Búsqueda de destinos: introducción del destino detallada para una dirección.

## Retenciones de tráfico

En el mapa se muestran retenciones de tráfico, siempre y cuando la navegación disponga de dichos datos → pág. 294.

1. Para que se abra una ventana adicional con detalles, pulse sobre la retención de tráfico → pág. 289.



Atasco.



Accidente.



Piso resbaladizo.



Vía cerrada al tráfico.



Peligro de vía resbaladiza.



Peligro.



Obras.



Viento fuerte.

## Introducir destino e iniciar la guía al destino

📖 **Tenga en cuenta**  y , en la página 269, y , al principio de este capítulo, en la página 288.

En función del equipamiento se dispone de diferentes funciones para introducir destinos. Algunas funciones solo están disponibles en algunos países.

Las diferentes funciones para la introducción de destinos se encuentran en el menú principal de la navegación → pág. 288.

Puede limitar su búsqueda con mayor precisión con determinadas propuestas en la lista de resultados, por ejemplo, “en las inmediaciones”.

Encontrará más información sobre los símbolos en la pantalla del sistema de infotainment en este manual de instrucciones → pág. 291.



## Introducir dirección

Inicie una guía al destino introduciendo una dirección. Durante la introducción, la navegación propone destinos ya conocidos. También puede introducir una dirección nueva desconocida para una guía al destino.



Al introducir la dirección, no introduzca el código postal del lugar de destino sino el nombre del mismo.

## Seleccionar el destino e iniciar la navegación

1. Pulse .
2. Introduzca la dirección del destino y seleccione el destino deseado.  
**O bien:** pulse  e introduzca la dirección en la máscara de entrada.
3. Pulse **Ruta**.

## Inicio rápido

1. Pulse .
2. Introduzca la dirección del destino, pulse el destino deseado y manténgalo pulsado algunos segundos.



Introduzca el destino con la mayor exactitud posible. Si introduce mal un destino, no se podrá iniciar la guía al destino o esta le guiará a un destino incorrecto.



## Propuestas de destinos

La navegación utiliza datos guardados, como pueden ser los últimos destinos y destinos aprendidos, así como favoritos, la dirección de casa o la dirección del trabajo, para que puedan usarse para una guía al destino.



## Seleccionar el destino e iniciar la navegación

1. Pulse .
2. Pulse el destino deseado.  
La guía al destino inicia de forma automática.

## Últimos destinos

La navegación guarda hasta diez de los últimos destinos para ponerlos a disposición para una guía al destino. Un destino nuevo sobrescribe automáticamente el destino más antiguo.

## Seleccionar el destino e iniciar la navegación

1. Pulse  .
2. Pulse el destino deseado.
3. Pulse **Ruta**.

### Inicio rápido

1. Pulse .
2. Pulse el destino deseado y manténgalo pulsado durante unos segundos.

### Destinos favoritos

Guarda hasta 50 destinos como favoritos.

### Guardar destino como favorito

1. Durante una introducción de destino, pulse en la ventana adicional ☆.

### Seleccionar el destino e iniciar la navegación

1. Pulse .
2. Pulse el destino deseado.
3. Pulse Ruta.

### Inicio rápido

1. Pulse .
2. Pulse el destino deseado y manténgalo pulsado durante unos segundos.

### Seleccionar en el mapa

El mapa de navegación incluye áreas activas en muchos puntos que son aptos para introducir el destino. Para introducir un destino pulse la posición o el lugar deseado en el mapa. Si en este punto hay datos del mapa, puede iniciar una guía al destino.

El que sea posible la introducción del destino a través del mapa de navegación depende del estado de los datos y no es posible para todas las posiciones.

Para introducir un destino a un punto seleccionado con datos desconocidos, utilice la navegación offroad.

### Navegación offroad

La navegación offroad calcula rutas a puntos de destino seleccionados con datos desconocidos. Cuando un punto de destino está fuera de las vías o datos de posición conocidos, la navegación averigua la ruta hasta el próximo punto de las vías conocidas y completa el trayecto hasta el próximo punto de destino con una conexión directa.

Para iniciar una navegación offroad, pulse en un área libre sin datos de posición.

### Iniciar la navegación

1. Pulse .
2. Desplace la vista en el mapa hasta que se pueda seleccionar la posición deseada. El mapa de navegación se puede utilizar por medio de movimientos adicionales con los dedos → pág. 288.

3. Pulse el destino deseado o sobre un punto de destino cualquiera del mapa sin datos de posición.
4. Pulse Ruta.

### Utilizar los datos de la dirección de un contacto

Inicie una guía al destino con los datos de la dirección guardados de un contacto. Los contactos guardados sin datos de dirección no se pueden utilizar para una guía al destino.

### Iniciar la navegación

1. Pulse .
2. Pulse el contacto deseado y los datos de dirección.
3. Pulse Ruta.

### ⓘ AVISO

Si los datos de dirección de un contacto están obsoletos, la guía al destino le llevará igualmente a la dirección registrada. Compruebe que la dirección del contacto es actual. <

### Datos de navegación

 Tenga en cuenta  y , en la página 269, y , al principio de este capítulo, en la página 288.

El sistema de infotainment cuenta con una memoria de datos de navegación interna. En función del país puede que los datos de navegación necesarios ya estén preinstalados.

Para realizar las guías al destino correctamente y poder aprovechar al máximo las funciones que se ofrecen, el sistema de infotainment necesita siempre datos actuales.

### ⓘ AVISO

Si utiliza datos obsoletos pueden producirse errores durante la navegación. No se podrán trazar rutas actuales o las guías al destino conducirán a destinos equivocados.

- Mantenga los datos de navegación actualizados en todo momento.

### Datos de navegación online – Ampliación

Las regiones de los datos de navegación que el usuario no utiliza se pueden eliminar del sistema, en determinadas circunstancias, por ejemplo, si hay poco espacio en la memoria de los datos de navegación. Si, más tarde, vuelve a necesitar dichas regiones, el sistema de navegación las puede volver a descargar si así lo desea. Para ello, no necesita un contrato pa-

ra los servicios móviles online. El servicio está disponible en función del equipamiento y solo en algunos países.

1. Conecte el encendido.
2. Conéctese a Internet si no lo ha hecho aún.
3. En función del país, seleccione el modo "Compartir ubicación" en los ajustes de privacidad.

 Los usuarios que utilizan el vehículo como usuario anónimo tienen que seleccionar los ajustes de privacidad cada vez que ponen el vehículo en marcha.

### Actualizar los datos de navegación manualmente

Los datos de navegación actuales para regiones de grandes dimensiones, por ejemplo Europa Occidental, pueden descargarse en Internet en [www.volkswagen.com](http://www.volkswagen.com) y almacenarse en soportes de datos USB adecuados, adquiribles en el mercado libre. Si se apaga el sistema de infotainment se interrumpirá el proceso de instalación y proseguirá automáticamente cuando se vuelva a encender.

1. Descargar los datos de navegación y guardar en un soporte de datos USB.
2. Conecte el encendido del vehículo.
3. Con el vehículo detenido, conecte el soporte de datos USB con el sistema de infotainment.

Los datos de navegación de las regiones por las que se circula actualmente con frecuencia se actualizan automáticamente en segundo plano.

 Mientras se actualizan y una vez actualizados los datos de navegación no aparece ningún aviso al respecto en el sistema de infotainment.

 Si actualiza los datos de navegación manualmente, el soporte de datos USB tiene que estar conectado de forma permanente. No se recibe ningún aviso de que la actualización ha concluido.

 Deje el soporte de datos USB conectado durante un par de días con el sistema de infotainment, hasta que se hayan descargado e instalado los datos de navegación para las regiones por las que se circula. La instalación se ejecuta durante la marcha automáticamente en segundo plano. De lo contrario, se cancelará el proceso de actualización. Si retira el soporte de datos y circula por una región nueva en el modo Offline, los datos de navegación no se actualizarán por faltar el soporte de datos USB y la conexión a Internet.

### Mostrar la versión de los mapas

1. Pulse **HOME**  **Información del sistema.**  
**O bien:** pulse **MENU**  **Información del sistema.** 

## Información del tráfico

 **Tenga en cuenta**  y , en la página 269, y , al principio de este capítulo, en la página 288.

En función del equipamiento, ni todos los sistemas de infotainment ni todos los países disponen de la recepción de información del tráfico.

El sistema de infotainment recibe información detallada del tráfico automáticamente si la conexión a Internet está establecida. Dicha información se muestra con símbolos y destacando con un color la red viaria en el mapa.

 En algunos países, la recepción de la información del tráfico depende de los ajustes de privacidad. En el modo Offline no se recibe ninguna información del tráfico → pág. 265.

### Retenciones de tráfico

Las retenciones de tráfico, como, por ejemplo, un atasco, se indican en el mapa de navegación con un símbolo → pág. 291.

Los detalles de la ruta muestran las retenciones de tráfico actuales si la navegación dispone de dichos datos.

Con una guía al destino activa, se muestran las retenciones de tráfico que se encuentran en la ruta actual en los detalles de la ruta. Puede evitar dichas retenciones de tráfico editando los detalles de la ruta.

### Evitar retenciones de tráfico

1. Pulse la retención de tráfico.
2. Pulse **Evitar**.

La ruta se vuelve a calcular.

 De este modo, solo se puede evitar una retención de tráfico por cada guía al destino.

 Las advertencias locales, por ejemplo, ante una tormenta, pueden emitirse con un mensaje emergente a través del sistema de infotainment.

### Indicación de la fluidez del tráfico

En el mapa de navegación se muestra la fluidez del tráfico conforme a las retenciones de tráfico actuales, destacando la red viaria con un color.

**Naranja** Tráfico congestionado.

**Rojo** Atasco. 



# Interfaz de teléfono

## Introducción al tema

Por medio de la interfaz de teléfono puede conectar su teléfono móvil con el sistema de infotainment y manejar las funciones del teléfono a través del sistema de infotainment. El sonido se reproduce a través de los altavoces del vehículo. En función del equipamiento, puede conectar hasta dos teléfonos móviles al mismo tiempo con el sistema de infotainment → pág. 296.

Las funciones están disponibles en función del equipamiento, del teléfono móvil utilizado y de su sistema operativo y solo en algunos países.

El circular a gran velocidad, las malas condiciones meteorológicas y de la calzada, un entorno ruidoso, también fuera del vehículo, así como la calidad de la red, pueden repercutir negativamente en las llamadas telefónicas dentro del vehículo.

La interfaz de teléfono móvil puede integrar un amplificador de antena que mejore la calidad de recepción del teléfono móvil.

 Por norma general, el emparejamiento de un dispositivo, por ejemplo, un teléfono móvil, solo es necesario una única vez. Puede restablecer la conexión del dispositivo por Bluetooth o Wi-Fi con el sistema de infotainment siempre que desee sin tener que emparejar el dispositivo de nuevo.

 Durante una llamada telefónica a través del sistema manos libres o con el volumen muy alto, terceras personas pueden escuchar la conversación también fuera del vehículo.

### Lugares con normativas especiales

Desconecte el teléfono móvil y la interfaz de teléfono en los lugares con peligro de explosión. Estos lugares no están siempre señalizados de forma clara. A ellos pertenecen, por ejemplo:

- Zonas próximas a tuberías y depósitos que contengan productos químicos.
- Las cubiertas inferiores de barcos y ferris.
- Zonas próximas a vehículos propulsados con gas licuado, por ejemplo, propano o butano.
- Zonas donde el aire contiene elementos químicos o partículas tales como harina, polvo o partículas metálicas.
- Cualquier otro lugar donde sea obligatorio apagar el motor del vehículo o desconectar el teléfono móvil.

## ADVERTENCIA

En lugares con peligro de explosión, por ejemplo, cerca de gasolineras, y en lugares con normativas especiales, pueden generarse chispas, por ejemplo, por descargas electrostáticas o teléfonos móviles, y provocar una explosión o un incendio, y producir lesiones graves o mortales.

- Desconecte el teléfono móvil y la interfaz de teléfono en lugares con peligro de explosión, por ejemplo, cerca de gasolineras, y en lugares con normativas especiales.
- No utilice el teléfono móvil y la interfaz de teléfono en lugares con peligro de explosión, por ejemplo, cerca de gasolineras, y en lugares con normativas especiales.

## AVISO

La radiación que emite el teléfono móvil cuando está encendido puede provocar interferencias en equipos técnicos y médicos sensibles, pudiendo incluso provocar un funcionamiento anómalo o una avería de los mismos.

- En los lugares donde rigen normas especiales o está prohibido el uso de teléfonos móviles, apague siempre el teléfono móvil.

### Tipos de interfaz de teléfono

En función del equipamiento y del país, pueden estar instalados los siguientes tipos de interfaz de teléfono en su vehículo:

— Equipamiento básico de la interfaz de teléfono.

La interfaz de teléfono utiliza el perfil Bluetooth Hands-free Profile (HFP) para la transmisión. Dicha interfaz permite la utilización de las funciones del teléfono a través del sistema de infotainment y la reproducción a través de los altavoces del vehículo.

— Interfaz de teléfono Comfort.

Al igual que el equipamiento básico de la interfaz de teléfono, la interfaz de teléfono Comfort utiliza el perfil Bluetooth HFP.

La interfaz de teléfono Comfort puede estar equipada con la función de carga inalámbrica → pág. 244. Para poder utilizar las funciones de la función de carga inalámbrica, tiene que depositar un teléfono móvil adecuado de forma correcta en el portaobjetos. Cuando deposita un teléfono móvil adecuado en la bandeja portaobjetos, en función del equipamiento, el teléfono móvil se conecta con la antena del vehículo. De este modo mejoran la recepción y la calidad del sonido de las llamadas.

## Función de carga inalámbrica y la conexión a la antena del vehículo

En función del equipamiento y del modelo, y en algunos países, se establece automáticamente una conexión con las antenas del vehículo del lado del conductor al utilizar el compartimento portaobjetos para la función de carga inalámbrica → pág. 244. De este modo, se pueden reducir posibles interferencias en la recepción del teléfono móvil. Si la recepción o la calidad del sonido de las llamadas no mejoran o se siguen produciendo interferencias en la recepción del teléfono móvil, para mejorar la conexión, colocar el teléfono móvil al revés, con la pantalla hacia arriba en el portaobjetos para la función de carga inalámbrica.

En función del equipamiento y en algunos países, la función de carga inalámbrica puede cargar varios teléfonos móviles al mismo tiempo. En este caso, solo se puede establecer la conexión con la antena exterior si se utiliza exclusivamente el portaobjetos del lado del conductor.

## Emparejar, conectar y administrar

📖 **Tenga en cuenta** ⚠️ y ⓘ, en la página 269, y ⚠️ y ⓘ, al principio de este capítulo, en la página 295.

Empareje un teléfono móvil con el sistema de infotainment para utilizar las funciones de la interfaz de teléfono.

En función del equipamiento, puede conectar hasta dos teléfonos móviles al mismo tiempo con el sistema de infotainment. Pero solo uno de ambos dispositivos estará activo y puede utilizarse para hacer llamadas. El segundo dispositivo conectado puede utilizarse para recibir llamadas a través del sistema de infotainment y para la reproducción multimedia.

Las funciones disponibles dependen del teléfono móvil utilizado y de su sistema operativo.

Las funciones citadas a continuación puede que no estén disponibles en todos los sistemas de infotainment, en función del equipamiento y en algunos países.

### Emparejar un teléfono móvil

Antes de la primera conexión se tiene que emparejar el teléfono móvil con el sistema de infotainment. Al hacerlo, se guarda un perfil de usuario automáticamente en el sistema de infotainment. El emparejamiento puede durar unos minutos.

#### Requisitos:

- ✓ El Bluetooth está activado en el teléfono móvil.

- ✓ El Bluetooth está activado en el sistema de infotainment.

1. En el teléfono móvil, abra la lista de los dispositivos Bluetooth disponibles y seleccione el nombre del sistema de infotainment.
2. Tenga en cuenta y, si es necesario, confirme los mensajes que aparecen en el teléfono móvil y en el sistema de infotainment.

Si el emparejamiento se ha realizado correctamente, se guardan los datos del teléfono móvil en el perfil de usuario.

3. *Opcional:* confirme el mensaje de la transferencia de los datos en el teléfono móvil.

### ⚠️ ADVERTENCIA

Si realiza el emparejamiento durante la marcha, podría provocar un accidente o lesiones.

- Realice el emparejamiento únicamente con el vehículo detenido.

ⓘ En el emparejamiento de algunos teléfonos móviles se muestra un PIN en la pantalla del teléfono móvil. Para concluir el emparejamiento, pulse dicho PIN en el sistema de infotainment.

ⓘ En algunos vehículos y en función del equipamiento, también es posible el emparejamiento y la conexión por medio del acceso rápido de la pantalla de inicio pulsando  en la pantalla de inicio.

ⓘ En función del equipamiento, es posible que la función de carga inalámbrica esté desactivada, cuando esté en el menú **Teléfonos móviles conocidos**. Cuando salga de dicho menú, se vuelve a activar la función de carga inalámbrica.

### Conectar un teléfono móvil

#### Requisito:

- ✓ Un teléfono móvil emparejado con el sistema de infotainment.

1. Active el Bluetooth en el teléfono móvil. <

## Descripciones de funciones

📖 **Tenga en cuenta** ⚠️ y ⓘ, en la página 269, y ⚠️ y ⓘ, al principio de este capítulo, en la página 295.

### Perfiles de usuario

Para cada uno de los teléfonos móviles emparejados se crea automáticamente un perfil de usuario individual. En el perfil de usuario se guardan datos del teléfono móvil, por ejemplo, datos de contacto. En el

sistema de infotainment puede haber guardados un máximo de diez perfiles de usuario al mismo tiempo.

### Eliminar todos los datos guardados

---

1. Restablezca los ajustes de fábrica del sistema de infotainment → pág. 280.

### Conexión activa y pasiva

Para utilizar las funciones de la interfaz de teléfono, tiene que haber al menos un teléfono móvil conectado con el sistema de infotainment. Si hay varios teléfonos móviles conectados con el sistema de infotainment, puede cambiar entre la conexión activa y pasiva. Para utilizar la interfaz de teléfono con el teléfono móvil deseado, establezca la conexión activa con el sistema de infotainment.

### Diferencia entre los tipos de conexión

**Activa** El teléfono móvil está emparejado y conectado. Las funciones de la interfaz de teléfono se realizan con los datos de dicho teléfono móvil.

**Pasiva** El teléfono móvil está emparejado y conectado. Solo se pueden aceptar las llamadas entrantes a través de la interfaz de teléfono. No se dispone de otras funciones.

Los teléfonos móviles emparejados están guardados en el sistema de infotainment aunque no estén conectados en ese momento.

### Cambiar el tipo de conexión (pasiva a activa)

#### Requisito:

---

- ✓ Varios teléfonos móviles están conectados al mismo tiempo con el sistema de infotainment.
- 

1. Pulse .
  - O bien:** pulse sobre el nombre del teléfono móvil activo.
  - O bien:** pulse **Sustituir**.

El teléfono móvil con la conexión activa está marcado.
2. Pulse el nombre del teléfono móvil deseado.
  - El resto de teléfonos móviles se encuentran automáticamente en la conexión pasiva.

### Administrar conexiones

#### Requisito:

---

- ✓ El teléfono móvil está emparejado y conectado.
1. Abra la pantalla de inicio y pulse  ► **Dispositivos móviles**.
  2. Para la conexión, pulse la tecnología deseada.

### Agenda telefónica

En el primer acoplamiento de un teléfono móvil con el sistema de infotainment, se guarda la agenda telefónica en el sistema de infotainment. Es posible que se tenga que confirmar la transmisión de datos en el teléfono móvil.

En función del equipamiento, en la agenda telefónica se pueden guardar hasta 5000 contactos.

Cada vez que se conecta el teléfono de nuevo se actualiza la agenda telefónica. Durante la actualización se puede seguir utilizando la agenda telefónica que se está actualizando.

Si las multiconferencias son compatibles, se puede abrir la agenda telefónica durante una llamada y añadir a otro participante a la misma.

Si para un contacto hay una imagen guardada, esta puede mostrarse en la lista junto a la entrada.

Los símbolos pueden ser diferentes en función del sistema de infotainment.

### Telefonar

Seleccione un número de teléfono para iniciar una llamada. Para seleccionar un número de teléfono dispone de diferentes funciones.

### Utilizar datos de contacto

---

Si los contactos tienen varios números de teléfono registrados, tiene que seleccionar el número de teléfono deseado.

1. Pulse .

**O bien:** para buscar un contacto, pulse  e introduzca el nombre del contacto en el campo de entrada.

**O bien:** para llamar a un favorito, pulse un favorito en el menú principal de la interfaz de teléfono.

2. Pulse un contacto en la lista para iniciar la llamada.

 Cuando busque un contacto, introduzca los apellidos y el nombre separados por un espacio.

### Utilizar una lista de llamadas

---



La interfaz de teléfono muestra la lista de llamadas del teléfono móvil. Inicie una llamada desde la lista de llamadas.

1. Pulse  ► **Todas**.

**O bien:** pulse  y filtre las entradas de la lista de llamadas, por ejemplo, llamadas perdidas.

2. Pulse un número o, dado el caso, un contacto en la lista para iniciar la llamada.

### Introducir un número de teléfono manualmente

1. Pulse  e introduzca un número de teléfono.
2. Para iniciar la llamada, pulse .

 Durante la introducción del número de teléfono se le muestran los contactos que coinciden con dicho número en la pantalla del sistema de infotainment.

### Favoritos y teclas de marcación rápida

Una tecla de marcación rápida se puede asignar a un favorito de la agenda telefónica. Si en la entrada hay una foto registrada, esta se muestra en la tecla de marcación rápida.

Las teclas de marcación rápida se tienen que editar manualmente y se asignan entonces a un perfil de usuario → pág. 296, → pág. 251.

### Asignar una tecla de marcación rápida

1. Pulse la tecla de marcación libre.
2. Pulse el contacto de la agenda telefónica o búsquelo por medio de la barra de búsqueda. Si el contacto tiene varios números de teléfono, pulse el número en la lista.

### Editar una tecla de marcación rápida

1. Pulse la tecla de marcación rápida y manténgala pulsada hasta que se abra la agenda telefónica.
2. Pulse el nuevo contacto de la agenda telefónica. Si el contacto tiene varios números de teléfono, pulse el número en la lista.

### Llamar a un favorito

1. Pulse la tecla de marcación rápida asignada.

 Los favoritos no se actualizan automáticamente. Si cambia el número de teléfono de un contacto, se tiene que volver a asignar la tecla de marcación rápida.

### Eliminar favoritos de una tecla de marcación rápida

1. Pulse   .

Para eliminar un favorito, pulse la tecla de marcación rápida deseada .

**O bien:** pulse  .

**O bien:** para eliminar todos los favoritos de todas las teclas de marcación rápida, pulse **Eliminar todos**.

2. Pulse la confirmación para eliminar.



### Enviar un mensaje de texto

En función del teléfono móvil y del sistema de infotainment utilizados, puede enviar y recibir mensajes



de texto, SMS y, en función del país, correos electrónicos a través de la interfaz de teléfono.

El envío y la recepción de correos electrónicos depende también de la aplicación que se utiliza en el teléfono móvil.

### Enviar un SMS

1. Pulse    e introduzca el mensaje en la pantalla.
2. Introduzca el contacto que desee en la barra de búsqueda.
3. Para enviar el mensaje, pulse OK.

### Enviar un correo electrónico

1. Pulse    e introduzca el mensaje en la pantalla.
2. Introduzca el contacto que desee en la barra de búsqueda.
3. Para enviar el mensaje, pulse OK. ◀

## Funciones y símbolos

 **Tenga en cuenta**  y , en la página 269, y  y , al principio de este capítulo, en la página 295.

### Funciones

Las funciones están disponibles en función del equipamiento y no en todos los países. Las funciones disponibles dependen del teléfono móvil utilizado y de su sistema operativo.

- Función manos libres.
- Funciones SMS por Bluetooth:
  - Leer SMS.
  - Escribir SMS, plantillas incluidas.
  - Reproducir SMS.
  - Historial de mensajes.
- Funciones de correo electrónico por Bluetooth:
  - Lectura de correo electrónico.
  - Redacción de correo electrónico.

### Símbolos

Los símbolos están disponibles dependiendo del equipamiento, no en todos los países y pueden ser diferentes en función del sistema de infotainment.

### Símbolos universales

1. Para abrir el menú principal, en función del equipamiento, abra la pantalla de inicio y pulse  → pág. 273, → pág. 275, → pág. 277.

**O bien:** pulse la zona táctil **PHONE** → pág. 273, → pág. 275, → pág. 277.

**O bien:** pulse la tecla de función **PHONE** → pág. 273, → pág. 275, → pág. 277.



Abrir la lista de contactos.



Abrir las listas de llamadas entrantes y salientes.



Marcar número de teléfono.



Abrir mensajes de texto (SMS y, en función del país, correos electrónicos).



Cambiar dispositivo activo.



Abra los ajustes.

### Símbolos para las llamadas



Mostrar y gestionar una llamada.



Finalizar o rechazar una llamada.



Suprimir el sonido del manos libres



Retener llamada.



Continuar llamada.



Añadir un participante a una conferencia o iniciar una conferencia.



Enviar una llamada de emergencia (SOS).



Obtener ayuda en caso de avería.



Buzón de voz.



Obtener información sobre la marca Volkswagen y sobre los servicios adicionales seleccionados, relacionados con el tráfico y sus desplazamientos.

### Símbolos de las listas de llamadas

1. Para abrir las listas de llamadas, pulse .

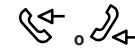

Llamada entrante.

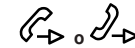

Llamada saliente.



Llamada perdida (llamada no atendida).



Llamadas frecuentes o favoritos del teléfono móvil, si el teléfono móvil lo admite.



Número de teléfono (empresa).



Número de teléfono (particular).



Número de teléfono móvil.



Fax.



Fax (empresa).



Fax (particular).

### Símbolos para los mensajes de texto

1. Para abrir los mensajes de texto, pulse .



Plantilla para mensajes de texto.



Reproducir mensajes de texto.

## Manejo por voz

### Introducción al tema



Con el manejo por voz puede hacer que se ejecuten determinadas funciones con un comando.

## Tipos de manejo por voz

Dependiendo del idioma ajustado en el sistema de infotainment, en el vehículo dispondrá de uno de los siguientes manejos por voz:

- Manejo por voz basado en comandos (estándar).
- Manejo por voz avanzado (offline u online).

### ¿Dispone mi vehículo de manejo por voz?

Si en el volante multifunción se encuentra la tecla del manejo por voz  o en el sistema de infotainment la tecla  o el vehículo entiende la palabra de activación, significa que el vehículo está equipado con manejo por voz.



En negro con fondo azul: el manejo por voz está activo y reconoce las palabras pronunciadas.



Pruebe el manejo por voz antes de iniciar la marcha para familiarizarse con su funcionamiento.

## Diferencias en los manejos por voz

### Manejo por voz basado en comandos (estándar)

El manejo por voz solo reconoce comandos formulados correctamente desde el punto de vista gramático. Los comandos tienen que respetar un orden sintáctico predeterminado para que se reconozcan correctamente, por ejemplo, "Guíame a [ciudad, calle, número]". Encontrará más ejemplos en el sistema de infotainment. El manejo por voz basado en comandos se puede ejecutar en cualquiera de los idiomas disponibles.

### Manejo por voz avanzado (offline u online)

Los comandos pueden formularse libremente y pueden ser coloquiales. Si, por ejemplo, preguntamos "¿Cuánto falta para llegar?", el sistema nos indicará el tiempo que falta para llegar al destino. Las propuestas de comandos dependen del idioma ajustado y se encuentran en el sistema de infotainment.

El manejo por voz avanzado funciona tanto online como offline. En el modo Online, gracias al procesamiento de los comandos, se pone a disposición una búsqueda mejorada de POI, contenidos multimedia y emisoras de radio online. Además, se pueden dictar mensajes. Para el modo Online necesita un contrato de We Connect o We Connect Plus válido para el vehículo.



Si el manejo por voz está disponible en su idioma, este se utilizará al activar el manejo por voz.

## Idiomas disponibles

La cantidad de idiomas disponible en su país depende del equipamiento.

Inicie el manejo por voz pronunciando la palabra de activación disponible en su país → pág. 301. 

## Iniciar y finalizar el manejo por voz

### Comandos

El manejo por voz solo reconoce comandos en el idioma que está ajustado en el sistema de infotainment.

Tenga en cuenta los consejos siguientes para que los comandos funcionen correctamente:

- ✓ Hable claro y en un tono normal. Hable un poco más alto si circula a gran velocidad.
- ✓ Evite un acento muy marcado o dialectal.
- ✓ No haga pausas muy prolongadas.
- ✓ Evite ruidos externos y de fondo.
- ✓ No dirija la corriente de aire procedente de los difusores hacia el micrófono o hacia el techo.

### Abrir las propuestas de comandos

1. Pulse    .



**O bien:** pulse    .





En función del contenido de la agenda y para garantizar un reconocimiento fiable de los nombres de la agenda, puede que sea útil cambiar el orden del nombre y los apellidos del contacto en cuestión.

### Iniciar el manejo por voz

En función del equipamiento puede iniciar el manejo por voz de diferentes maneras:

- Iniciar con la voz: pronuncie la palabra de activación → pág. 301.
- Iniciar por medio del volante multifunción: pulse la tecla del manejo por voz  o .
- Iniciar por medio del sistema de infotainment: pulse .



En función del teléfono móvil y del sistema operativo y en el caso de algunos sistemas de infotainment, se puede iniciar el manejo por voz de un teléfono móvil conectado manteniendo pulsada la tecla del manejo por voz  o  o la tecla  → pág. 254.

## Finalizar el manejo por voz

En función del equipamiento, puede finalizar el manejo por voz de diferentes maneras:

- Finalizar con la voz: para abrir propuestas de un comando para cancelar, pulse **HOME** ► **?** ► **☎** ► General.  
**O bien:** pulse **MENU** ► **?** ► **☎**.
- Finalizar por medio del volante multifunción: pulse la tecla del manejo por voz **☎** dos veces seguidas rápidamente o pulse **☎** una vez.
- Finalizar automáticamente: el manejo por voz finaliza automáticamente cuando se utilizan funciones en el sistema de infotainment, se activa el sistema de aparcamiento, entran llamadas de teléfono o cuando se emiten locuciones y advertencias de la navegación.

## Palabra de activación

En la memoria cíclica del sistema de infotainment se comprueban las palabras pronunciadas en el vehículo para reconocer la palabra de activación. El manejo por voz inicia cuando el sistema de infotainment reconoce la palabra de activación. Una memoria cíclica se sobrescribe a sí misma aprox. cada 15 segundos repetidamente. No se realiza ninguna transmisión de datos ni de las palabras pronunciadas en el vehículo. Con la palabra de activación desconectada, la memoria cíclica permanece inactiva.

### Conectar y desconectar palabra de activación

Cuando la palabra de activación está desconectada, no se puede activar el infotainment por medio de la palabra de activación.

- Abra la pantalla de inicio y pulse **⚙** ► Manejo por voz ► Tono inicio/finaliz. manejo por voz o Palabra de activación.

### Decir y reconocer palabra de activación

#### Requisito:

- ✓ La palabra de activación está conectada en los ajustes.

**BG** Здравей Volkswagen.

**BR** Olá Volkswagen.

**CDN** Bonjour Volkswagen.

**CZ** Ahoj Volkswagen.

**D** Hallo Volkswagen.

**DK** Hej Volkswagen.

**E** Hola Volkswagen.

**F** Bonjour Volkswagen.

**FIN** Hei Volkswagen.

**GB** Hello Volkswagen.

**GR** Γεια σου Volkswagen.

**I** Ciao Volkswagen.

**J** こんにちは Volkswagen.

**MEX** Hola Volkswagen.

**N** Hallo Volkswagen.

**NL** Hallo Volkswagen.

**P** Olá Volkswagen.

**PL** Cześć Volkswagen.

**ROK** 안녕하세요 Volkswagen.

**RUS** Привет Volkswagen.

**S** Hej Volkswagen.

**TR** Merhaba Volkswagen.



## Problemas y soluciones

### El manejo por voz no reacciona

- El manejo por voz no está disponible en su idioma.
- Ajuste el idioma de sistema correcto en el sistema de infotainment.
- Inicie el manejo por voz con la palabra de activación o con la tecla del manejo por voz del volante multifunción.
- A causa de un error de sistema no se reconocen los comandos. Diríjase a un taller especializado debidamente cualificado. Volkswagen recomienda un concesionario Volkswagen.

### El manejo por voz da respuestas inadecuadas

- El manejo por voz ha interpretado la pregunta de forma incorrecta.
- Vuelva a repetir el comando de forma clara.

### El manejo por voz no ejecuta una función

- La función no se puede ejecutar con el manejo por voz.
- La función no se puede ejecutar en todos los idiomas. En el sistema de infotainment, encontrará propuestas de comandos en el idioma ajustado.
- Los ajustes de la función impiden la conexión o la ejecución.
- El manejo por voz no ha entendido el comando.
- No se dispone de datos suficientes.





# Transporte de objetos

## Colocar el equipaje y la carga

### Colocar el equipaje en el vehículo de forma segura

- Distribuya la carga en el vehículo lo más uniformemente posible. Al hacerlo, no cubra los orificios de ventilación.
- Coloque el equipaje y los objetos pesados siempre en el maletero lo más delante posible → .
- Tenga en cuenta la masa máxima autorizada por eje, así como la masa máxima autorizada del vehículo → pág. 456.
- Fije los objetos a las argollas de amarre del maletero utilizando correas de amarre, cintas de fijación o cintas de sujeción apropiadas.
- Coloque también los objetos pequeños de manera segura.
- Dado el caso, levante el respaldo del asiento trasero y encástrelo correctamente.
- En caso necesario, adapte el alcance de las luces de los faros. En los vehículos con regulación dinámica del alcance de las luces, las luces se adaptan automáticamente.
- Adapte correspondientemente la presión de los neumáticos a la carga. Tenga en cuenta el adhesivo de la presión de los neumáticos → pág. 375.
- Dado el caso, ajuste el sistema de control de los neumáticos al nuevo estado de carga.

### ADVERTENCIA

Si se transportan animales u objetos sueltos o mal fijados, pueden causar lesiones graves o mortales en caso de frenazo, maniobra brusca o accidente. Especialmente si los golpea un airbag al dispararse y salen lanzados por el habitáculo.

- Coloque todos los objetos en el vehículo de manera segura. Tenga en cuenta las disposiciones legales.
- Coloque los objetos que transporte en el habitáculo de modo que durante la marcha no puedan llegar nunca a las zonas de despliegue de los airbags.
- Si transporta animales en el vehículo, hágalo de forma segura utilizando un sistema adecuado a su peso y tamaño.
- Mantenga los portaobjetos siempre cerrados durante la marcha.
- No deje objetos pesados, duros o afilados sueltos en los portaobjetos abiertos del vehículo, sobre la cubierta situada detrás del respaldo del

asiento trasero ni sobre el tablero de instrumentos.

- Saque los objetos pesados, duros o afilados de las prendas de vestir y de las bolsas que lleve en el habitáculo y guárdelos de forma segura.

### ADVERTENCIA

Si los objetos que se transportan obligan a adoptar una posición incorrecta en el asiento, se pueden producir lesiones graves o mortales en caso de frenazo, maniobra brusca o accidente.

- No deposite nunca objetos en un asiento cuando este vaya a ocuparlo y utilizarlo alguien.

### ADVERTENCIA

Cuando se transportan objetos pesados, cambian las propiedades de marcha del vehículo debido al desplazamiento del centro de la gravedad y aumenta la distancia de frenado. Si la carga pesada no se coloca o fija correctamente, puede modificarse el comportamiento del vehículo, p. ej., si la carga se desplaza. Eso puede hacer que se pierda el control del vehículo y se produzcan lesiones graves o mortales.

- No sobrecargue nunca el vehículo. Tanto la carga como su distribución en el vehículo afectan al comportamiento de marcha y a la capacidad de frenado.
- Distribuya siempre la carga en el vehículo de forma uniforme y lo más horizontalmente posible.
- Coloque los objetos pesados en el maletero siempre delante del eje trasero y lo más alejados posible del mismo.
- Fije los objetos que vayan sueltos para que no se desplacen.
- Adapte siempre la velocidad y el estilo de conducción a las condiciones de visibilidad, climatológicas, de la calzada y del tráfico.
- Acelere con especial cuidado y cautela.
- Evite frenazos y maniobras bruscas.
- Cuando el vehículo vaya muy cargado, frene con más antelación de lo habitual.

### AVISO

Si se rozan los cristales traseros con objetos, se pueden producir daños, p. ej., en los filamentos de la luneta térmica.

- Cargue el maletero de forma que ningún objeto roce los cristales traseros.

## ⚠ AVISO

Si se fijan sistemas portantes en el espóiler trasero, el vehículo puede sufrir daños.

- No fije ningún portaequipajes ni sistema portante, como un portabicicletas, al espóiler trasero del vehículo.

## Cubierta del maletero

### Abrir y cerrar la cubierta del maletero



Fig. 202 En el maletero: abrir la cubierta del maletero (representación esquemática).

- ① Cavidad en la cubierta del maletero

#### Abrir la cubierta del maletero

En función del equipamiento, detrás de la segunda fila de asientos puede ir montada una cubierta del maletero.

1. Tire hacia atrás de la cubierta, por el asidero → fig. 202 ①, y desengánchela hacia arriba de los soportes laterales.
2. Guíe la cubierta hacia delante con la mano. Al hacerlo, la cubierta se enrolla.

#### Cerrar la cubierta del maletero

1. Tire de la cubierta hacia atrás, por el asidero → fig. 202 ①, y engánchela en el anclaje.

## ⚠ ADVERTENCIA

Si se llevan objetos o animales sobre la cubierta del maletero, esta se puede dañar y, en un frenazo, una maniobra brusca o un accidente, dichos obje-

tos y animales podrían causar lesiones graves o mortales.

- No transporte nunca objetos sobre la cubierta del maletero.
- No lleve nunca animales sobre la cubierta del maletero.

## ⚠ AVISO

Si no se sujeta la cubierta del maletero, puede enrollarse rápidamente sin nada que la detenga. Esto puede provocar daños en el maletero y en la cubierta del mismo.

- Guíe siempre la cubierta hacia delante con la mano.

### Montar y desmontar la cubierta del maletero



Fig. 203 En el maletero: desmontar la cubierta del maletero.

- ① Pieza lateral de la cubierta del maletero

#### Desmontar la cubierta del maletero

1. Dado el caso, abra la cubierta del maletero.
2. Presione la pieza lateral de la cubierta → fig. 203 ① en el sentido de la flecha y manténgala en esta posición.
3. Extraiga la cubierta hacia arriba.
4. Suelte la pieza lateral de la cubierta → fig. 203 ①.
5. *Vehículos con 7 plazas:* Coloque las tapas en los alojamientos de la cubierta del maletero → ⚠.

### Montar la cubierta del maletero

1. Coloque un lado de la cubierta en el alojamiento del guarnecido lateral correspondiente.
2. Presione la pieza lateral del otro lado de la cubierta y manténgala presionada.
3. Introduzca la pieza lateral → [fig. 203 ①](#) en el alojamiento del guarnecido lateral correspondiente.
4. Suelte la pieza lateral de la cubierta.
5. Compruebe que la cubierta esté encastrada correctamente.

#### **⚠ ADVERTENCIA**

Si la cubierta del maletero va montada delante de un asiento trasero, puede causar lesiones graves o mortales en caso de frenazo o accidente.

- Cuando viaje alguien en los asientos de la tercera fila, no monte nunca la cubierta del maletero delante de esa fila.

#### **⚠ ADVERTENCIA**

Si se circula sin las tapas colocadas en los alojamientos de la cubierta del maletero, se pueden producir lesiones graves o mortales en caso de frenazo, maniobra brusca o accidente.

- *Vehículos con 7 plazas:* Coloque siempre las tapas en los alojamientos de la cubierta del maletero cuando esta esté desmontada.

### Guardar la cubierta del maletero

En función del equipamiento, una vez desmontada la cubierta, se puede guardar debajo del piso del maletero.

## Piso del maletero

### Abrir y cerrar el piso del maletero

#### Variante 1: vehículos de 5 plazas



**Fig. 204** En el maletero: levantar el piso del maletero.

#### Abrir el piso del maletero

1. Tire del piso del maletero por la cavidad → [fig. 204](#) hacia arriba, en el sentido de la flecha.

#### Cerrar el piso del maletero

1. Guíe el piso con cuidado hacia abajo.

Para conseguir más espacio de almacenamiento, el piso del maletero también se puede ajustar en altura en función del equipamiento.

#### Variante 2: vehículos de 7 plazas



**Fig. 205** En el maletero: levantar el piso del maletero.

#### Abrir el piso del maletero

1. Tire del piso del maletero por el lazo → [fig. 205](#) hacia arriba, en el sentido de la flecha, y extráigalo.

### Cerrar el piso del maletero

1. Coloque el piso del maletero en el soporte y guíelo con cuidado hacia abajo.
2. Presione el piso del maletero por el borde hacia abajo hasta que perciba que encastra.

Para tener más espacio, el piso del maletero también se puede montar con el rebaje hacia abajo.

#### ⚠ AVISO

La utilización incorrecta del piso del maletero puede provocar daños en el mismo o en el guarnecido del maletero.

- No deje caer el piso del maletero al cerrarlo, sino guíelo siempre hacia abajo con cuidado.
- En la medida de lo posible, distribuya siempre la carga por toda la superficie del maletero para evitar cargar en exceso un solo punto.

### Piso del maletero – Funciones (vehículos de 5 plazas)

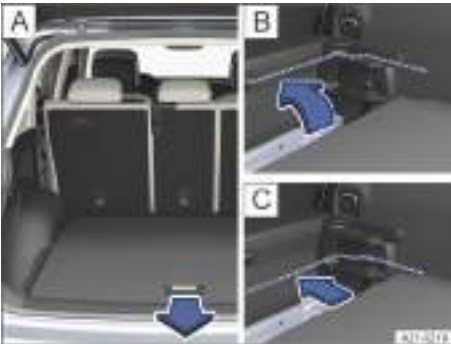

Fig. 206 En el maletero: ajustar el piso variable del maletero en altura.

#### Abrir el piso del maletero

1. Agarre el piso del maletero por la cavidad del mismo y levántelo.

#### Cerrar el piso del maletero

1. Deposite el piso del maletero con cuidado en su posición de partida.

#### Ajustar el piso del maletero en altura

En función del equipamiento, el piso del maletero se puede ajustar en altura.

1. Dado el caso, desenganche la bolsa de red.

2. Dado el caso, retire las cintas de fijación o de sujeción.
3. Levante el piso del maletero y tire de él en el sentido de la flecha para sacarlo de las guías del maletero → fig. 206 [A].
4. Coloque el piso en las guías de la altura deseada y desplácelo hacia delante hasta el tope → fig. 206 [B], [C].

#### Desmontar el piso del maletero

1. Tire del piso del maletero por la cavidad → fig. 206 [A] en el sentido de la flecha para sacarlo de las guías laterales.
2. Saque el piso del maletero con cuidado y guárdelo en un lugar limpio y seco.

#### ⚠ AVISO

La utilización incorrecta del piso variable del maletero puede provocar daños en el mismo o en el guarnecido del maletero.

- No deje caer el piso del maletero al cerrarlo, sino guíelo siempre hacia abajo con cuidado.
- En la medida de lo posible, distribuya siempre la carga por toda la superficie del maletero para evitar cargar en exceso un solo punto.

**i** En función del equipamiento, debajo del piso del maletero hay unos compartimentos para guardar objetos pequeños.

**i** Volkswagen recomienda fijar los objetos a las argollas de amarre con cintas de fijación o de sujeción.

### Red de separación

#### Desplegar y plegar la red de separación

Antes de montar la red de separación en el vehículo hay que desplegarla.

### Desplegar la red de separación



Fig. 207 Desplegar la red de separación.

- ① Varilla transversal superior
- ② Varilla transversal inferior

1. Saque la red de separación de la bolsa correspondiente y desenróllela.
2. Despliegue por completo las varillas transversales → fig. 207 ① y ② de la red en el sentido de las flechas hasta que se bloqueen de forma audible.

### Pliegar la red de separación

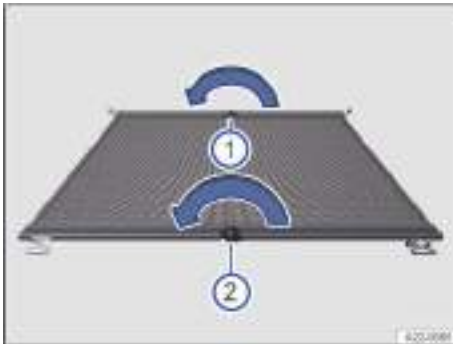

Fig. 208 Pliegar la red de separación.

- ① Botón de desbloqueo superior
- ② Botón de desbloqueo inferior

1. Presione el botón de desbloqueo y pliegue la varilla transversal en el sentido de la flecha manteniendo el botón de desbloqueo presionado → fig. 208 ①.
2. Repita esta operación en el otro botón de desbloqueo → fig. 208 ②.

3. Enrolle la red de separación y guárdela en su bolsa.
4. Guarde la bolsa de forma segura en el vehículo. <

## Montar y desmontar la red de separación

La red de separación montada puede ayudar a impedir que el contenido del maletero salga lanzado hacia el habitáculo, p. ej., si se produce un frenazo.

### Montar la red de separación



Fig. 209 En el maletero: montaje de la red de separación detrás del asiento trasero.

- A Alojamientos en el techo
- B Argollas de amarre para enganchar el gancho de sujeción

La red de separación se puede montar detrás del asiento trasero o, en función del equipamiento, detrás de los asientos delanteros con la segunda fila de asientos abatida.

1. Dado el caso, desmonte la cubierta del maletero.
2. Despliegue la red de separación → pág. 306.
3. Si va a montar la red de separación detrás de los asientos delanteros, abata hacia delante los respaldos de la segunda fila de asientos.
4. Coloque los respaldos de los asientos que estén delante de la red en posición vertical y encástrelos lo más cerca posible de la misma.
5. Enganche la red de separación en uno de los dos alojamientos del techo. → fig. 209 A

Asegúrese de tirar de la varilla transversal hacia abajo más allá de la posición superior.

- Enganche la red de separación en el alojamiento opuesto del techo comprimiendo la varilla transversal → fig. 209 A.

#### Tensar la red de separación

- Enganche los dos ganchos de la red de separación en las argollas de amarre del maletero y tense bien los cinturones de fijación → fig. 209 B → ▲.
- Si se ha modificado la posición de los respaldos situados delante de la red de separación, compruebe de nuevo que esta esté tensa.

#### Desmontar la red de separación

- Dado el caso, desmonte la cubierta del maletero.
- Afloje los cinturones de fijación de la red de separación.
- Desenganche los ganchos de la red de las argollas de amarre → fig. 209 B.
- Desenganche la red de separación de uno de los alojamientos del techo comprimiendo la varilla transversal.
- Desenganche la red de separación del otro alojamiento del techo.
- Pliegue la red de separación → pág. 306.
- Dado el caso, monte la cubierta del maletero.

#### ▲ ADVERTENCIA

En caso de un frenazo o un accidente, podrían salir lanzados objetos por el habitáculo y causar lesiones graves o mortales.

- Compruebe que la red de separación no esté dañada.
- No utilice nunca una red de separación dañada.
- Encastre en posición vertical todos los respaldos que se encuentren delante de la red de separación.
- Compruebe si las varillas transversales están encastradas correctamente.
- Compruebe periódicamente que la red de separación esté tensa.
- Aunque esté montada la red de separación, fije adicionalmente todos los objetos que transporte en el maletero.
- Asegúrese de que no permanezca nadie detrás de la red de separación montada cuando el vehículo esté en movimiento.

#### ⚠ AVISO

Si se fija la red de separación en puntos no previstos para ello, se pueden producir daños.

- Fije la red únicamente en los puntos previstos para ello.

## Equipamiento del maletero

### Argollas de amarre



Fig. 210 En el maletero: argollas de amarre (representación esquemática).

#### ① Argolla de amarre



Fig. 211 En el maletero: argolla de amarre desplegable (representación esquemática).

En el maletero hay unas argollas de amarre para fijar objetos sueltos y equipaje mediante correas de amarre y cintas de fijación o de sujeción → fig. 210, → fig. 211.

#### ▲ ADVERTENCIA

Si se utilizan correas de amarre, cintas de fijación o cintas de sujeción inadecuadas o dañadas, po-

drían romperse en caso de un frenazo o de un accidente. Los objetos podrían salir lanzados por el habitáculo y causar lesiones graves o mortales.

- Utilice siempre correas de amarre, cintas de fijación o cintas de sujeción adecuadas y en buen estado.
- Tense las correas de amarre, las cintas de fijación y las cintas de sujeción en cruz sobre la carga colocada en el piso del maletero y fíjelas a las argollas de amarre de forma segura.
- Asegúrese de que, especialmente en el caso de los objetos planos, el borde superior de la carga quede más alto que las argollas de amarre.
- Tenga en cuenta los letreros indicativos que pueda haber en el maletero en función del equipamiento sobre cómo colocar la carga.
- No fije nunca un asiento para niños en las argollas de amarre.

### **⚠ ADVERTENCIA**

Para fijar las cintas de sujeción elásticas a las argollas de amarre, hay que estirarlas y, por ello, están tensas. Si se sueltan las cintas de sujeción elásticas e impactan contra el cuerpo, los ganchos de las mismas pueden causar lesiones graves.

- Protéjase los ojos y la cara cuando enganche y desenganche las cintas.
- Sujete siempre bien los ganchos de la red para que no se suelten de forma incontrolada de las argollas de amarre al engancharlos y desengancharlos.
- Fije siempre las cintas de sujeción elásticas en las argollas de amarre de la parte delantera del maletero. A continuación, tire de ellas hacia el umbral de carga. Fije allí las cintas en las argollas de amarre para que, si se sueltan, lo hagan en dirección contraria al cuerpo.

**i** En talleres especializados debidamente cualificados pueden adquirirse cintas de fijación, cintas de sujeción y sistemas de fijación de la carga adecuados. Volkswagen recomienda un concesionario Volkswagen.

## Red para equipajes



**Fig. 212** En el maletero: red para equipajes enganchada a ras del piso.

- ① Red para equipajes
- ② Fijación inferior
- ③ Fijación superior

La red para equipajes puede ayudar a impedir que el equipaje ligero se desplace en el maletero. En la red para equipajes, provista de una cremallera, se pueden guardar objetos pequeños.

### Enganchar la red para equipajes en el piso del maletero

1. Fije los ganchos de la red en las argollas de amarre delanteras → **fig. 212** ②, → **⚠**. La cremallera de la red tiene que quedar hacia arriba.
2. Fije los ganchos del otro extremo de la red en las argollas de amarre situadas debajo del umbral de carga → **fig. 212**.

Para utilizar las argollas de amarre, dado el caso hay que desplegarlas previamente → **pág. 308**.

### Enganchar la red para equipajes en los asientos

1. Fije los ganchos de la red en los asientos → **fig. 212** ③, → **⚠**. La cremallera de la red tiene que quedar hacia arriba.
2. Fije los ganchos del otro extremo de la red en las argollas de amarre situadas debajo del umbral de carga → **fig. 212**.

Para utilizar las argollas de amarre, dado el caso hay que desplegarlas previamente → **pág. 308**.

### Desmontar la red para equipajes

La red para equipajes enganchada está tensa → **⚠**.

1. Desenganche los ganchos de la red.

2. Guarde la red en el maletero.

### ⚠ ADVERTENCIA

Para fijar la red para equipajes elástica a las argollas de amarre, hay que estirarla y, por ello, está tensa. Si se suelta la red para equipajes elástica e impacta contra el cuerpo, los ganchos de la misma pueden causar lesiones graves.

- Protéjase los ojos y la cara cuando enganche y desenganche las cintas.
- Sujete siempre bien los ganchos de la red para que no se suelten de forma incontrolada de las argollas de amarre al engancharlos y desengancharlos.
- Enganche los ganchos de la red para equipajes siempre en el orden descrito para que, si se sueltan bruscamente, lo hagan en dirección contraria al cuerpo.

### ⚠ ADVERTENCIA

Si se utilizan los ganchos para la red inadecuadamente, los ganchos podrían romperse en caso de un frenazo o un accidente. Los objetos podrían salir lanzados por el habitáculo y causar lesiones graves o mortales.

- Utilice estos ganchos únicamente para fijar la red para equipajes.
- No fije nunca un asiento para niños en los ganchos de la red para equipajes.

## Gancho para bolsas



Fig. 213 En el maletero: gancho para bolsas.

### ① Ganchos desplegables para bolsas

En el maletero puede haber unos ganchos para colgar bolsas con compras ligeras.

### ⚠ ADVERTENCIA

El equipaje o los objetos que vayan fijados a los ganchos para bolsas pueden soltarse y salir lanzados por el habitáculo en caso de frenazo o accidente. Esto puede provocar que se pierda el control del vehículo y lesiones graves o mortales.

- No utilice nunca el gancho para bolsas para sujetar equipaje u otros objetos.
- No cuelgue objetos que pesen más de 2,5 kg (aprox. 5,5 lb) en los ganchos para bolsas del vehículo.

## Trampilla para cargas largas



Fig. 214 En el respaldo del asiento trasero: apertura de la trampilla para cargas largas.

### ① Tecla de desbloqueo

En función del equipamiento, en el respaldo del asiento trasero, detrás del reposabrazos central, hay una trampilla para el transporte de objetos largos en el habitáculo, p. ej., esquís.



#### Abrir la trampilla para cargas largas

1. Presione la tecla de desbloqueo → fig. 214 ① y abata la trampilla hacia delante → ⚠.
2. Abra el portón trasero.
3. Introduzca los objetos largos a través de la trampilla desde el maletero.
4. Fije los objetos con el cinturón de seguridad.
5. Cierre el portón trasero.

#### Cerrar la trampilla para cargas largas

1. Levante la trampilla hacia atrás y presiónela con fuerza en el bloqueo hasta que encastre correc-



tamente → . La marca roja de la tecla de desbloqueo → [fig. 214](#)  ya no deberá verse.

### ADVERTENCIA

Si se abate o levanta la trampilla para cargas largas de modo incontrolado o sin prestar atención, pueden producirse lesiones graves o mortales.

- No abata ni levante nunca la trampilla durante la marcha.
- Al levantar la trampilla, asegúrese de no aprisionar ni dañar el cinturón de seguridad.
- Al abatir y levantar la trampilla, mantenga siempre las manos, los dedos, los pies y demás partes del cuerpo fuera de la zona del recorrido de la misma.
- Compruebe siempre que la marca roja del indicador de bloqueo no se vea nunca cuando la trampilla esté en posición vertical. Una marca roja indica que la trampilla no está encastrada.
- Cuando la trampilla esté abatida o mal encastrada, no lleve a nadie, especialmente a ningún niño, en dicha plaza.

## Unidad de iluminación extraíble

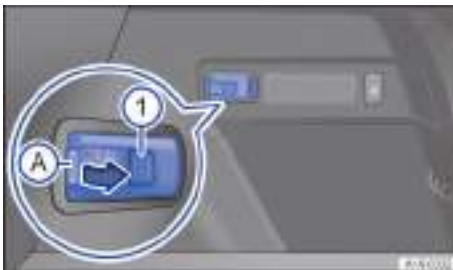

**Fig. 215** En el lado derecho del maletero: unidad de iluminación extraíble.

### Tecla de la unidad de iluminación

En función del equipamiento, en un soporte del maletero hay una unidad de iluminación extraíble → [fig. 215](#).

Cuando la unidad de iluminación está montada, funciona como luz del maletero.

### Retirar la unidad de iluminación extraíble del soporte

1. Agarre la unidad de iluminación por la zona → [fig. 215](#) .

2. Extraiga la unidad de iluminación del soporte en el sentido de la flecha.



### Manejo de la unidad de iluminación extraíble

La unidad de iluminación va provista de imanes. Tras extraerla es posible fijarla, p. ej., en la carrocería del vehículo → .

En función del equipamiento, la unidad de iluminación tiene dos niveles de intensidad luminosa:

1. Pulse la tecla → [fig. 215](#) .

La unidad de iluminación ilumina con la mayor intensidad.

2. En función de la versión, pulse de nuevo la tecla → [fig. 215](#)  para reducir la intensidad al 50 %.
3. Pulse de nuevo la tecla → [fig. 215](#)  para apagar la unidad de iluminación.

### Guardar la unidad de iluminación extraíble en el maletero

1. Apague la unidad de iluminación y encájela en su soporte en el sentido contrario al de la flecha → [fig. 215](#).

### Sustituir las pilas recargables

Las pilas de la unidad de iluminación extraíble se cargan cuando esta se encuentra en el soporte y el motor está en marcha.

Si la unidad de iluminación ya no ilumina con la intensidad deseada, cambie las pilas recargables.

1. Retire la unidad de iluminación del soporte.
2. Desprenda la tapa de las pilas haciendo palanca con un objeto fino por debajo de la zona → [fig. 215](#) .
3. Sustituya las pilas recargables por otras de igual voltaje, tamaño y especificación teniendo en cuenta la posición de montaje.
4. Presione la tapa de las pilas en la unidad de iluminación hasta que oiga que encastra.

### AVISO

Si se transporta la unidad de iluminación extraíble incorrectamente, se pueden producir daños.

- Antes de emprender la marcha, guarde la unidad de iluminación extraíble de forma segura en su soporte del maletero.

### AVISO

Si se utilizan pilas no recargables o pilas recargables no apropiadas, la unidad de iluminación extraíble y el sistema electrónico del vehículo podrían resultar dañados.

- Utilice únicamente pilas recargables con la misma especificación. ◀

## Conducción con remolque

### Introducción al tema

El vehículo puede utilizarse para tirar de un remolque si dispone del equipamiento técnico correspondiente.

Circular con un remolque supone un mayor esfuerzo para el vehículo y, a su vez, exige mayor concentración al conductor.

La masa adicional remolcada repercute en el desgaste, el consumo de combustible y la potencia del vehículo, y en determinadas circunstancias puede ocasionar un acortamiento de los intervalos de servicio.

Si se somete el vehículo a grandes esfuerzos, puede que algunas funciones, como la potencia del climatizador, se reduzcan o desconecten para evitar que el vehículo se quede parado. Evite ascensos largos o pronunciados. Si se somete el motor a grandes esfuerzos de forma prolongada, el par de este se puede reducir temporalmente para evitar un sobrecalentamiento del mismo o de la caja de cambios. Reduzca la velocidad y tenga en cuenta las indicaciones y los testigos de advertencia y de control del cuadro de instrumentos. Cuando el motor y la caja de cambios vuelvan a funcionar en el margen de temperatura óptimo, dejará de reducirse el par motor.

La carga que un vehículo puede realmente remolcar se reduce en las siguientes circunstancias:

- Si se circula por pendientes ascendentes.
- Si se circula a altitudes elevadas.
- Si se circula con altas temperaturas exteriores.
- Si se circula con el vehículo cargado por completo, p. ej., con pasajeros y equipaje.
- Si aumenta la velocidad.

### Vehículos con sistema Start-Stop

En el caso de los dispositivos de remolque que hayan sido montados posteriormente por un taller ajeno a la red Volkswagen, hay que desconectar manualmente el sistema Start-Stop antes de comenzar a circular con un remolque y mantenerlo desconectado durante todo el trayecto → pág. 163.

### Remolque con control del funcionamiento del alumbrado

En este vehículo no está permitido utilizar remolques con luz trasera y de freno cuya homologación requiera un control del funcionamiento de las mis-

mas. Pregunte al fabricante del remolque qué homologación rige para su producto.

### Enganche para remolque sin utilizar

Escamotee el enganche para remolque o desmóntelo cuando no haya ningún remolque, portabicicletas o accesorio similar acoplado al mismo. Tenga esto en cuenta, sobre todo, cuando no esté utilizando el enganche para remolque y este tape la matrícula o el alumbrado de la parte trasera del vehículo. Tenga en cuenta las disposiciones específicas del país en cuestión relativas a la utilización de un dispositivo de remolque → ⚠.

### Particularidades

Antes de emprender la marcha con un remolque, tenga en cuenta las posibles limitaciones de los sistemas de asistencia y aparcamiento.

#### ⚠ PELIGRO

No utilice nunca el remolque para transportar personas, ya que pondría en peligro su vida y además podría estar prohibido.

- No transporte nunca a nadie en un remolque.

#### ⚠ ADVERTENCIA

El uso indebido del dispositivo de remolque puede provocar la pérdida del control del vehículo, accidentes y lesiones graves o mortales.

- Monte y utilice el remolque conforme a las instrucciones del fabricante del mismo.
- Utilice el dispositivo de remolque únicamente cuando se encuentre en perfecto estado y esté correctamente fijado.
- No lleve a cabo ningún tipo de modificación o reparación en el dispositivo de remolque. Si se indica en las instrucciones de montaje del fabricante del remolque, está permitido retirar el revestimiento del cabezal esférico.

#### ⚠ ADVERTENCIA

Cuando está extraído, el enganche para remolque supone un elevado riesgo de accidente y lesiones graves para los peatones y los ciclistas cuando el vehículo está estacionado, así como en el caso de una colisión trasera.

- Escamotee o desmonte el enganche para remolque cuando no lo utilice.

#### ⚠ ADVERTENCIA

El vehículo no ha sido diseñado para dispositivos de remolque con distribución de peso o compensación de carga. El dispositivo de remolque podría

fallar y el remolque podría soltarse del vehículo. Esto podría provocar accidentes y lesiones graves.

- No monte nunca un dispositivo de remolque "con distribución de peso" o "compensación de carga".

### ADVERTENCIA

La conducción con remolque y el transporte de objetos pesados o de gran superficie pueden modificar las propiedades de marcha, alargar la distancia de frenado y provocar accidentes y lesiones graves o mortales.

- Fije siempre correctamente la carga con correas de amarre, cintas de fijación o cintas de sujeción adecuadas y en buen estado.
- Tenga en cuenta que los remolques con un centro de gravedad alto tienen más probabilidades de volcar que aquellos que lo tienen bajo.
- Adapte siempre la velocidad y el estilo de conducción a las condiciones de visibilidad, climatológicas, de la calzada y del tráfico.
- Conduzca siempre de forma previsor y con precaución.
- Acelere con especial cuidado y cautela.
- Evite maniobras bruscas y frenazos.
- No circule con un remolque a más de 80 km/h (50 mph) o a más de 100 km/h (60 mph) en casos excepcionales. Esto también rige en aquellos países en los que esté permitido circular a más velocidad.
- Reduzca la velocidad, especialmente al subir pendientes o en trayectos descendentes.
- Tenga en cuenta la velocidad máxima permitida en el país correspondiente para los vehículos que circulen con remolque, pues podría ser inferior a la permitida para los vehículos que circulen sin ninguno.
- Adelante con especial precaución y reduzca inmediatamente la velocidad en cuanto note que el remolque se balancea en lo más mínimo.
- No intente nunca "enderezar" el conjunto vehículo tractor y remolque acelerando.
- Debido al mayor esfuerzo que supone para el vehículo tirar de un remolque, tenga en cuenta posibles indicaciones y testigos de advertencia y de control que se muestren o enciendan en el cuadro de instrumentos.

### ADVERTENCIA

Si el dispositivo de remolque ha sido montado posteriormente por un taller que no pertenece a la red de Volkswagen, hay que desconectar el sistema Start-Stop manualmente siempre que se circule

con remolque. De lo contrario podría producirse una avería en el sistema de frenos y, como consecuencia, tener lugar un accidente y lesiones graves.

 Si se interrumpe la conexión con un remolque incluido en la alarma antirrobo, esta puede dispararse → pág. 90.

 No circule con remolque durante los primeros 1000 km (600 mi) del motor → pág. 187.

 Algunos dispositivos de remolque montados posteriormente tapan el alojamiento de la argolla de remolque trasera. En estos casos no se puede utilizar la argolla de remolque para el arranque por remolcado o el remolcado de otros vehículos. Por esta razón, si ha equipado el vehículo posteriormente con un dispositivo de remolque, guarde siempre el enganche para remolque en el vehículo cuando lo desmonte. <

## Enganchar un remolque

 Tenga en cuenta  y , al principio de este capítulo, en la página 312.

### Toma de corriente para remolque

La conexión eléctrica entre el vehículo tractor y el remolque tiene lugar a través de una toma de corriente de 13 contactos. La asignación de los pines corresponde a la norma DIN ISO 11446.

Si el remolque tiene un conector de 7 contactos, habrá que utilizar un adaptador adecuado.

1. Levante la tapa de la toma de corriente y enchufe el conector.
2. Gire el conector un cuarto de vuelta en el sentido de las agujas del reloj hasta que encastre por completo en la toma de corriente.
3. Para bloquear el conector, suelte la tapa.
4. Compruebe el funcionamiento de todo el sistema de alumbrado antes de emprender la marcha.

Si no está seguro de cómo se conecta el remolque eléctricamente al vehículo tractor de forma correcta, consulte a un taller especializado debidamente cualificado. Volkswagen recomienda un concesionario Volkswagen.

### Incluir en la alarma antirrobo

El remolque se incluye en la alarma antirrobo si se cumplen las siguientes condiciones:

- ✓ Si el vehículo está equipado de fábrica con alarma antirrobo y dispositivo de remolque.

- ✓ Si el remolque está conectado eléctricamente al vehículo tractor mediante la toma de corriente para remolque.
- ✓ Si el sistema eléctrico del vehículo y del remolque están en perfectas condiciones y no presentan averías ni daños.
- ✓ Si se ha bloqueado el vehículo con la llave y la alarma antirrobo está activa.

Cuando el vehículo está bloqueado, la alarma se dispara en cuanto se interrumpe la conexión eléctrica con el remolque.

Por motivos técnicos, los remolques con luces traseras de diodos luminosos (LED) no pueden incluirse en la alarma antirrobo.

Con el vehículo bloqueado, la alarma no se dispara cuando se interrumpe la conexión eléctrica con el remolque si este tiene luces traseras de tecnología LED.

#### Cable de seguridad

En algunos países, los remolques, tanto sin frenos como con ellos, tienen que ir afianzados con un cable de seguridad o de ruptura.



**Fig. 216** En el dispositivo de remolque: argolla para fijar el cable de seguridad o el de ruptura (representación esquemática).

En función del modelo, la argolla para fijar el cable de seguridad o el de ruptura puede encontrarse en el cuello del enganche para remolque o junto a este, directamente en el soporte del enganche → **fig. 216** (flechas).

Tenga en cuenta las disposiciones específicas del país en cuestión relativas a la utilización de un cable de seguridad.

Fije el cable de seguridad o el de ruptura a la argolla prevista para ello en el enganche para remolque → **fig. 216**:

1. Introduzca el cable por la argolla y engánchelo en el mosquetón →

#### ADVERTENCIA

Si se conectan los cables eléctricos de manera inadecuada o incorrecta, el remolque podría recibir una corriente eléctrica excesiva, lo que podría provocar anomalías en todo el sistema electrónico del vehículo, y podrían producirse accidentes y lesiones graves o mortales.

- Acuda a un taller especializado debidamente cualificado para cualquier trabajo que se tenga que realizar en el sistema eléctrico. Volkswagen recomienda un concesionario Volkswagen.
- No conecte nunca el sistema eléctrico del remolque a las conexiones eléctricas de los grupos ópticos traseros del vehículo tractor ni a otras fuentes de alimentación.

#### ADVERTENCIA

El contacto entre los pines de la toma de corriente para remolque puede causar cortocircuitos, la sobrecarga del sistema eléctrico o la avería del sistema de alumbrado. Como consecuencia, se pueden producir accidentes y lesiones graves o mortales.

- No conecte nunca entre sí los pines de la toma de corriente para remolque.
- Encargue la reparación de los pines doblados a un taller especializado debidamente cualificado. Volkswagen recomienda un concesionario Volkswagen.

#### ADVERTENCIA

La fijación incorrecta del remolque puede causar accidentes y lesiones graves o mortales.

- No coloque nunca el cable de seguridad o de ruptura del remolque suelto sobre el enganche para remolque.

#### AVISO

Si se deja estacionado el vehículo con el remolque acoplado y apoyado en sus soportes o en la rueda de apoyo, el vehículo puede subir o bajar si se producen cambios en la carga o se daña algún neumático. Si ocurre esto, se ejercerá una gran presión sobre el dispositivo de remolque y el remolque. Esto puede provocar daños en el vehículo y el remolque.

- Asegúrese de no dejar nunca el remolque acoplado al vehículo si lo ha estacionado sustentándolo sobre sus soportes o sobre la rueda de apoyo.

Si, con el motor apagado, hay accesorios encendidos en el remolque y este está conectado eléctricamente a la toma de corriente para remolque, la batería de 12 voltios se descargará.



Si la batería de 12 voltios tiene poca carga, la conexión eléctrica con el remolque se interrumpirá automáticamente.

## Cargar un remolque

Tenga en cuenta y al principio de este capítulo, en la página 312.

### Información general

Asegúrese de que el conjunto vehículo tractor y remolque esté siempre bien equilibrado. Distribuya la carga uniformemente entre la parte trasera y la parte delantera del remolque. Coloque los objetos pesados siempre lo más cerca posible del eje o sobre este. Fije la carga del remolque correctamente → .

Si el vehículo está homologado para la conducción con remolque, tenga en cuenta las disposiciones específicas del país en cuestión relativas a la conducción con remolque y la utilización de un dispositivo de remolque.

Si se supera la masa máxima autorizada para el vehículo o para el eje trasero, no circule a más de 80 km/h (50 mph) aprox. con un remolque enganchado. Esto también rige en aquellos países en los que esté permitido circular a más velocidad. Tenga en cuenta la velocidad máxima permitida en el país correspondiente para los vehículos que circulen con remolque, pues podría ser inferior a la permitida para los vehículos que circulen sin ninguno.

En la documentación del vehículo figura si está permitido superar las masas del vehículo. Si no estuviera permitido superarlas, se puede circular a 100 km/h (62 mph) aprox. siempre y cuando no se contravengan las leyes del país en cuestión.

### Masa remolcable máxima técnicamente admisible y carga vertical máxima sobre el acoplamiento

La masa remolcable máxima técnicamente admisible es la carga que el vehículo puede remolcar.

La carga vertical sobre el acoplamiento es la carga que se ejerce en vertical desde arriba sobre el enganche para remolque del dispositivo de remolque.

Volkswagen recomienda aprovechar siempre al máximo la carga vertical máxima autorizada sobre el acoplamiento → pág. 456. Una carga vertical insuficiente influye de forma negativa en el comportamiento de marcha del conjunto vehículo tractor y remolque. No está permitido sobrepasar la carga vertical máxima autorizada de la lanza del remolque sobre el enganche del dispositivo de remolque → .

La carga vertical real sobre el acoplamiento hace aumentar el peso sobre el eje trasero y reduce la posible carga útil del vehículo.

En algunos países está permitida una carga vertical máxima superior en determinadas condiciones. Tenga en cuenta los datos y las disposiciones específicos del país en cuestión.

### Masa del conjunto vehículo tractor y remolque

Por masa del conjunto vehículo tractor y remolque se entiende la suma de las masas efectivas del vehículo tractor y del remolque cargados.

En algunos países los remolques están clasificados en categorías. Volkswagen recomienda informarse en un taller especializado debidamente cualificado sobre cuáles son los remolques más adecuados. Volkswagen recomienda un concesionario Volkswagen.

### Presión de los neumáticos

La presión de los neumáticos del remolque se rige por la recomendación del fabricante de este.

Cuando circule con remolque, infle los neumáticos del vehículo tractor con la presión máxima permitida → pág. 375.

### ADVERTENCIA

Un desplazamiento de la carga podría poner en peligro la estabilidad y la seguridad del conjunto vehículo tractor y remolque, lo que podría ocasionar accidentes y lesiones graves y mortales.

- Cargue el remolque siempre correctamente.
- Fije la carga siempre con correas de amarre, cintas de fijación o cintas de sujeción adecuadas y en buen estado.

### ADVERTENCIA

Si se exceden la masa máxima autorizada por eje, la carga vertical máxima autorizada sobre el acoplamiento, la masa máxima autorizada del vehículo o del remolque o la masa máxima autorizada del conjunto vehículo tractor y remolque, pueden producirse accidentes y lesiones graves o mortales.

- No exceda nunca los valores indicados → pág. 456.
- No permita nunca que el peso sobre los ejes delantero y trasero exceda la masa máxima autorizada por eje.
- No permita nunca que el peso delantero y trasero del vehículo exceda la masa máxima autorizada.

## Conducir con remolque

📖 Tenga en cuenta  y , al principio de este capítulo, en la página 312.

### Ajustar los faros

Cuando se lleva un remolque enganchado, la parte delantera del vehículo podría elevarse y, si la luz de cruce está encendida, se podría deslumbrar a otros usuarios de la vía. Por ello, baje el haz de luz en la medida necesaria mediante la regulación del alcance de las luces. En los vehículos con regulación dinámica del alcance de las luces, las luces se adaptan automáticamente, por lo que no requieren ajustes.

### Particularidades de la conducción con remolque

- Cuando se trate de un remolque con freno de inercia, frene primero suavemente y después con rapidez. De esta forma evitará tirones de frenado debidos al bloqueo de las ruedas del remolque.
- Debido a la masa del conjunto vehículo tractor y remolque, la distancia de frenado aumenta.
- Al bajar pendientes, utilice también el motor como freno. De lo contrario, el sistema de frenos podría sobrecalentarse y, dado el caso, llegar a fallar.

— *Vehículos con cambio manual:* Engrane una marcha inferior antes de bajar una pendiente.

*Vehículos con cambio automático:* En el modo Tiptronic, seleccione una marcha inferior.

- La masa remolcada y la elevada masa total del conjunto vehículo tractor y remolque modifican el centro de gravedad y las propiedades de marcha del vehículo.
- Si el vehículo tractor va vacío y el remolque cargado, la distribución del peso será muy desfavorable. En estas condiciones, conduzca con especial precaución y convenientemente despacio.



### Arrancar en una pendiente ascendente con un remolque

En función de la inclinación de la pendiente ascendente y de la masa total del conjunto vehículo tractor y remolque, puede que al iniciar la marcha el conjunto se vaya hacia atrás ligeramente.

Para arrancar en una pendiente ascendente con un remolque enganchado, realice lo siguiente:

1. Pise el pedal del freno y manténgalo pisado.
2. Pulse una vez la tecla  para desconectar el freno de estacionamiento electrónico.
3. *Vehículos con cambio manual:* Pise el pedal del embrague a fondo y engrane la 1ª marcha.

*Vehículos con cambio automático:* Seleccione una posición del cambio para marcha adelante.

4. Tire de la tecla  y manténgala en esta posición para retener el conjunto vehículo tractor y remolque con el freno de estacionamiento electrónico.
5. Suelte el pedal del freno.
6. Inicie la marcha lentamente.
7. No suelte la tecla  hasta que el motor disponga de suficiente fuerza motriz para iniciar la marcha.

### ADVERTENCIA

Si se tira de un remolque inadecuadamente, podría perderse el control del vehículo y podrían producirse lesiones graves o mortales.

- Tenga en cuenta que, cuando se circula con un remolque y se transportan objetos pesados o de gran superficie, las propiedades de marcha varían.
- Adapte siempre la velocidad y el estilo de conducción a las condiciones de visibilidad, climatológicas, de la calzada y del tráfico.
- Conduzca siempre de forma previsor y con precaución.
- Adelante con especial precaución y reduzca inmediatamente la velocidad en cuanto note que el remolque se balancea en lo más mínimo.
- Acelere con especial cuidado y cautela.
- Frene con más antelación de lo habitual, ya que la distancia de frenado puede aumentar.
- Evite maniobras bruscas y frenazos.
- Reduzca la velocidad, especialmente en trayectos descendentes.
- No intente nunca enderezar el conjunto vehículo tractor y remolque acelerando.
- Tenga en cuenta la velocidad máxima permitida para los vehículos que circulen con remolque, pues podría ser inferior a la permitida para los vehículos que circulen sin ninguno.

### ADVERTENCIA

Si al tirar de un remolque no se tiene suficiente visibilidad hacia atrás, se pueden producir accidentes y lesiones graves o mortales.

- Procure tener buena visibilidad hacia atrás.
- Monte retrovisores exteriores adicionales para tener una buena visibilidad hacia atrás.

## Estabilización del conjunto vehículo tractor y remolque

📖 Tenga en cuenta ⚠️ y ⚠️, al principio de este capítulo, en la página 312.

La estabilización del conjunto vehículo tractor y remolque puede detectar si el remolque enganchado comienza a balancearse y contravolantear correspondientemente.

La estabilización del conjunto vehículo tractor y remolque es una función adicional del programa electrónico de estabilización (ESC).

Si la estabilización del conjunto vehículo tractor y remolque detecta que el remolque se balancea, interviene automáticamente junto con la ayuda al control de la dirección para reducir el balanceo del remolque.

### Requisitos para la estabilización del conjunto vehículo tractor y remolque

- El vehículo está equipado de fábrica con un dispositivo de remolque o ha sido equipado posteriormente con uno compatible.
- El programa electrónico de estabilización (ESC) y la regulación antipatinaje en aceleración (ASR) están activos. En el cuadro de instrumentos no se enciende el testigo de control 或 或.
- El remolque está conectado eléctricamente al vehículo tractor mediante la toma de corriente para remolque.
- Se circula a una velocidad superior a los 60 km/h (37 mph) aprox.
- Se está utilizando la carga vertical máxima sobre el acoplamiento.
- El remolque debe tener una lanza rígida.
- Si el remolque tiene freno, ha de estar equipado con un freno de inercia mecánico.

### Limitaciones del sistema

La estabilización del conjunto vehículo tractor y remolque no puede reaccionar o solo puede hacerlo limitadamente en las siguientes situaciones de marcha.

- Cuando el ESC está desconectado, la estabilización del conjunto vehículo tractor y remolque también está desconectada.
- La estabilización del conjunto vehículo tractor y remolque no detecta en todos los casos los remolques ligeros y con poca estabilidad, por lo que no los estabiliza correspondientemente.

- Cuando se circula por calzadas resbaladizas con poca adherencia, el remolque puede cabecear incluso con la función de estabilización.
- Los remolques con centro de gravedad elevado pueden volcar incluso sin haber oscilado previamente.
- Si no se lleva acoplado un remolque, pero va enchufado un conector en la toma de corriente para remolque (p. ej., si se lleva un portabicicletas con iluminación), pueden producirse frenazos automáticos en situaciones de marcha extremas.

## ⚠️ ADVERTENCIA

La estabilización del conjunto vehículo tractor y remolque no puede sustituir la atención del conductor y únicamente funciona dentro de los límites del sistema. Por ello no puede detectar todas las situaciones de marcha y puede que no reaccione, o que lo haga con retraso o inoportunamente. Si no presta la debida atención, existe el peligro de que se produzcan accidentes y lesiones graves o mortales.

- Permanezca siempre atento y no confíe exclusivamente en el sistema. El conductor es siempre el responsable de todas las tareas propias de la conducción.
- Tenga en cuenta las limitaciones del sistema → pág. 317, *Limitaciones del sistema*.
- Acelere con precaución cuando la calzada esté resbaladiza.
- Cuando esté regulando algún sistema, deje de acelerar.
- Adapte siempre la velocidad y el estilo de conducción a las condiciones de visibilidad, climatológicas, de la calzada y del tráfico.

## Dispositivo de remolque

### Extraer el enganche para remolque

El enganche para remolque del dispositivo de remolque se encuentra en el paragolpes. El enganche para remolque de desbloqueo eléctrico se extrae mecánicamente para su utilización y no se puede desmontar.



**Fig. 217** En el lado derecho del maletero: tecla para desbloquear el enganche para remolque.

### Desbloquear el enganche para remolque y extraerlo

1. Estacione el vehículo → pág. 218.
2. Abra el portón trasero.
3. Tire brevemente de la tecla  → fig. 217 ① situada en el maletero.

El enganche para remolque se desbloquea eléctricamente y sale automáticamente. El testigo de control de la tecla parpadea.

4. Termine de extraer el enganche para remolque hasta que perciba y oiga que ha encastrado y se encienda el testigo de control de la tecla de forma permanente.
5. Cierre el portón trasero.

### Escamotear el enganche para remolque

1. Estacione el vehículo → pág. 218.
2. Desenganche el remolque e interrumpa la conexión eléctrica entre este y el vehículo. Si utiliza un adaptador, retírelo de la toma de corriente para remolque.
3. Abra el portón trasero.
4. Tire brevemente de la tecla  → fig. 217 ① situada en el maletero.

El enganche para remolque se desbloquea eléctricamente.

5. Introduzca el enganche para remolque debajo del paragolpes hasta que perciba y oiga que encastra y se encienda el testigo de control de la tecla de forma permanente.
6. Cierre el portón trasero.

### Significado del testigo de control de la tecla

- El testigo de control de la tecla → fig. 217 permanece encendido con el portón trasero abierto: el enganche para remolque está encastrado correctamente tanto cuando está extraído como cuando está escamoteado.

- El testigo de control de la tecla parpadea: el enganche para remolque aún no ha encastrado correctamente o está dañado → .
- El testigo de control de la tecla se apaga aprox. 1 minuto después de cerrar el portón trasero.

### ADVERTENCIA



El uso indebido del dispositivo de remolque puede provocar accidentes y lesiones graves o mortales.

- No utilice nunca el dispositivo de remolque si la bola presenta un diámetro inferior a 49 mm (1,9 in) en el punto más pequeño.
- Utilice el enganche para remolque solo si está encastrado correctamente y no hay ninguna avería en el sistema eléctrico o en el dispositivo de remolque.
- Asegúrese siempre de que no haya ninguna persona, animal u objeto en la zona del recorrido del enganche para remolque.
- No intervenga nunca con un útil o una herramienta cuando el enganche para remolque salga o se escamotee.
- No pulse nunca la tecla  cuando haya un remolque enganchado o vaya montado un portaequipajes u otros accesorios sobre el enganche para remolque.
- Encargue una revisión del enganche para remolque a un taller especializado debidamente cualificado si no se puede montar o hay alguna avería en el sistema eléctrico o en el dispositivo de remolque. Volkswagen recomienda un concesionario Volkswagen.

### AVISO

Si se limpia el vehículo incorrectamente, se podrían dañar las juntas o se podría eliminar la grasa necesaria para la lubricación.

- No dirija nunca el chorro de un equipo de limpieza de alta presión o a vapor directamente al enganche para remolque escamoteable ni a la toma de corriente para remolque.

 Puede ocurrir que, a temperaturas extremadamente bajas, no se pueda accionar el enganche para remolque. En estos casos basta con dejar el vehículo en un recinto más cálido, p. ej., en un garaje. 



## Cotas y puntos de fijación para el montaje posterior de un dispositivo de remolque

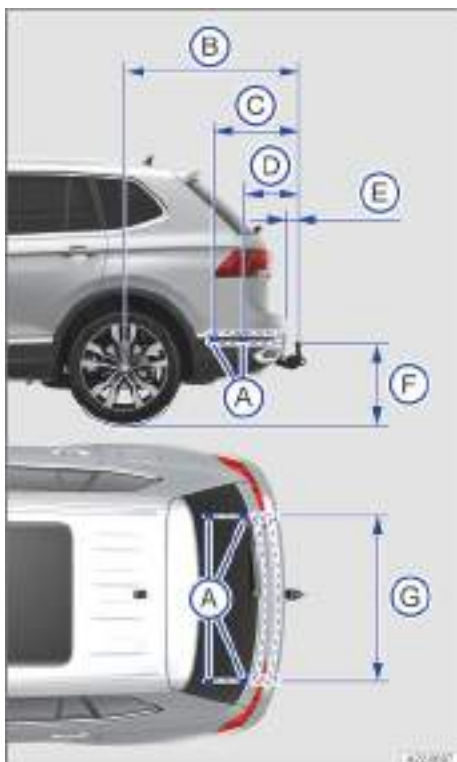

**Fig. 218** Cotas y puntos de fijación para el montaje posterior de un dispositivo de remolque.

Si se monta posteriormente un dispositivo de remolque, habrá que tener siempre en cuenta las cotas de distancia → **fig. 218**. La distancia entre el centro del enganche para remolque y la calzada **F** no deberá ser nunca inferior a la mínima indicada. Esto rige también con el vehículo a plena carga, incluyendo la carga vertical máxima sobre el acoplamiento.

- A** Puntos de fijación
- B** 1102 mm (aprox. 43,4 in)
- C** 595 mm (aprox. 23,4 in)
- D** 348 mm (aprox. 13,7 in)
- E** Min. 65 mm (aprox. 2,6 in)
- F** 350 a 420 mm (aprox. 13,8 a 16,5 in)
- G** 1061 a 1066 mm (aprox. 41,8 a 42 in)

Volkswagen recomienda acudir a un taller especializado debidamente cualificado para el montaje posterior de un dispositivo de remolque. Puede que sea necesario, p. ej., adaptar el sistema de refrigeración o colocar chapas de protección térmica. Volkswagen recomienda un concesionario Volkswagen.

El dispositivo de remolque se tiene que montar conforme a las instrucciones de montaje del mismo.

El dispositivo de remolque desmontable montado posteriormente no deberá tapar la matrícula ni el sistema de alumbrado de la parte trasera del vehículo. Tenga en cuenta las disposiciones específicas del país en cuestión relativas a la utilización de un dispositivo de remolque.

Debido a las disposiciones legales y técnicas existentes, el vehículo puede no estar homologado, en función del país en cuestión, para la conducción con remolque.

En este caso, tampoco está permitido montar posteriormente un dispositivo de remolque.

Si tiene preguntas sobre el montaje posterior de un dispositivo de remolque, diríjase a un taller especializado debidamente cualificado. Volkswagen recomienda un concesionario Volkswagen.

### **⚠ ADVERTENCIA**

Si se conectan los cables de manera inadecuada o incorrecta, podrían producirse fallos en todo el sistema electrónico del vehículo, así como accidentes y lesiones graves o mortales.

- No conecte nunca el sistema eléctrico del remolque directamente a las conexiones eléctricas de los grupos ópticos traseros ni a otras fuentes de alimentación inapropiadas.
- Utilice únicamente conectores adecuados para conectar el remolque.
- Acuda a un taller especializado debidamente cualificado para el montaje posterior de un dispositivo de remolque. Volkswagen recomienda un concesionario Volkswagen.

### **⚠ ADVERTENCIA**

Si el dispositivo de remolque que está montado incorrectamente o no es el adecuado, el remolque podría soltarse del vehículo tractor durante la marcha y provocar accidentes y lesiones graves o mortales.

- Encargue todos los trabajos necesarios en el dispositivo de remolque o el montaje posterior de uno solamente a un taller especializado debidamente cualificado. Volkswagen recomienda un concesionario Volkswagen.



Utilice únicamente dispositivos de remolque que hayan sido previstos por el fabricante co-

responsidente para el modelo de vehículo, el año de modelos y la versión del vehículo en cuestión. Volkswagen recomienda utilizar recambios y accesorios originales Volkswagen, que se pueden adquirir en los concesionarios de la marca.

## Problemas y soluciones

### Enganche del dispositivo de remolque sin bloquear

El testigo de control se enciende en amarillo.

1. No utilice el dispositivo de remolque. Compruebe el bloqueo del dispositivo de remolque → pág. 317.
2. Si el problema persiste, acuda a un taller especializado debidamente cualificado. Volkswagen recomienda un concesionario Volkswagen.

## Portabicicletas

### Montaje de un sistema portante trasero o de un portabicicletas en el enganche para remolque

Los sistemas portantes traseros son, p. ej., portabicicletas o cajas multiusos que se montan en el enganche para remolque.

Utilice únicamente sistemas portantes traseros que hayan sido previstos por el fabricante correspondiente para el modelo de vehículo, el año de modelos y la versión del vehículo en cuestión → ⚠.

Volkswagen recomienda utilizar recambios y accesorios originales Volkswagen, que se pueden adquirir en los concesionarios de la marca.

Monte el sistema portante trasero conforme a las instrucciones de montaje del fabricante.

### Carga máxima del sistema portante trasero



**Fig. 219** Reparto recomendado del peso en el sistema portante trasero.

La capacidad de carga resulta del peso del sistema portante trasero y del de la carga transportada encima.

La capacidad de carga máxima recomendada del sistema portante trasero montado en el enganche para remolque puede ser diferente de la carga vertical máxima sobre el acoplamiento específica del vehículo.

Sin embargo, no está permitido superar la carga vertical máxima autorizada sobre el dispositivo de remolque (que depende del modelo).

La capacidad de carga se reduce debido al efecto palanca que se produce cuanto más lejos está el sistema portante del cabezal esférico.

Coloque los objetos pesados lo más cerca posible del enganche para remolque → [fig. 219](#).

### Capacidad de carga máxima en función del vehículo

Para conocer la capacidad de carga recomendada para su vehículo, compruebe cuál es la carga vertical máxima sobre el acoplamiento del mismo → pág. 456. A continuación puede consultar la capacidad de carga en la siguiente tabla. Conforme a la directriz UN-R-55, Volkswagen recomienda no montar más bicicletas de las indicadas en el sistema portante trasero.

Carga vertical máxima sobre el acoplamiento específica del vehículo	Capacidad de carga máxima	Número de bicicletas
50 kg (110 lb)	50 kg (110 lb)	2
55 kg (121 lb)	55 kg (121 lb)	2
A partir de 75 kg (165 lb)	75 kg (165 lb)	3

## Voladizo máximo de la carga del sistema portante trasero



**Fig. 220** Representación esquemática del voladizo máximo de la carga en un portabicicletas para dos o tres bicicletas.

- A** Con hasta 55 kg (121 lb) de capacidad de carga: 500 mm (aprox. 19,7 in)
- B** Con 75 kg (165 lb) de capacidad de carga: 700 mm (aprox. 27,6 in)

El voladizo máximo no deberá superar, en el caso de los portabicicletas de dos bicicletas, los 500 mm (aprox. 19,7 in) desde el centro del cabezal esférico hasta el centro del carril del último soporte → **fig. 220 A**. En el caso de los portabicicletas de tres bicicletas, no está permitido superar los 700 mm (aprox. 27,6 in) → **fig. 220 B**.

### **⚠ ADVERTENCIA**

La utilización incorrecta de un sistema portante trasero montado en el enganche para remolque puede provocar accidentes y lesiones graves o mortales.

- Asegúrese de que el sistema portante sea adecuado para su vehículo.
- Lea y tenga siempre en cuenta las instrucciones de montaje del fabricante del sistema portante trasero.
- No fije nunca un sistema portante trasero en el enganche para remolque por debajo del cabezal esférico. El sistema podría resbalar debido a la forma del enganche.

**i** Volkswagen recomienda retirar, en la medida de lo posible, todos los accesorios de la carga fijada en el sistema portante antes de emprender la marcha. Estos accesorios pueden ser, p. ej., cestas y alforjas, sillitas para niños o baterías. De este modo mejora la aerodinámica y el centro de gravedad del sistema portante trasero.

## Portaequipajes de techo

### **📖 Introducción al tema**

En función del modelo, el vehículo puede estar diseñado para el montaje de un portaequipajes de techo.

Con un portaequipajes de techo se pueden transportar objetos voluminosos sobre el techo del vehículo.

Si no está seguro de si el vehículo está diseñado para el montaje de un portaequipajes de techo, consúltelo en un taller especializado debidamente cualificado. Volkswagen recomienda un concesionario Volkswagen.

Utilice únicamente portaequipajes de techo autorizados por Volkswagen para este vehículo.

Si el vehículo no está homologado para la utilización de un portaequipajes de techo, no utilice ninguno ni monte ninguno posteriormente.

### **⚠ ADVERTENCIA**

Cuando se transporta carga voluminosa, pesada, larga o plana en el portaequipajes de techo, las propiedades de marcha del vehículo y la aerodinámica varían debido al desplazamiento del centro de la gravedad y a la mayor superficie expuesta al viento. Esto puede causar accidentes y lesiones graves o mortales.

- Fije siempre correctamente la carga con correas de amarre, cintas de fijación o cintas de sujeción adecuadas y en buen estado.
- Evite maniobras bruscas y frenazos.
- Adapte siempre la velocidad y el estilo de conducción a las condiciones de visibilidad, climatológicas, de la calzada y del tráfico.

### **⚠ ADVERTENCIA**

Si el vehículo no está homologado para la utilización de un portaequipajes de techo o se monta un portaequipajes de techo no autorizado para el vehículo, este podría soltarse durante la marcha y caerse del techo del vehículo. Esto puede causar accidentes y lesiones graves o mortales.

- Utilice solo portaequipajes de techo que hayan sido autorizados por Volkswagen para este vehículo.
- No monte ningún portaequipajes de techo si el vehículo no está homologado para ello.

### **ⓘ AVISO**

La fijación de un portaequipajes de techo, sea del tipo que sea, en vehículos que no estén homologados

para la utilización de dichos portaequipajes puede provocar daños considerables.

- No monte ningún portaequipajes de techo si el vehículo no está homologado para ello.

 Circular con un portaequipajes de techo montado aumenta la resistencia que ofrece el aire al avance del vehículo y, con ello, el consumo de combustible. Esto reduce considerablemente la posible autonomía del vehículo. Esto rige para todo tipo de portaequipajes de techo y para los objetos que se transporten sobre ellos, como bicicletas y esquís. <

## Montar un portaequipajes de techo

 Tenga en cuenta  y , al principio de este capítulo, en la página 321.

Por motivos de seguridad, es necesario utilizar portaequipajes de techo especiales para transportar equipaje, bicicletas, tablas de surf, esquís y embarcaciones. Los portaequipajes de techo que se montan en las barras longitudinales del techo se denominan barras transversales, y los que se montan directamente en el techo del vehículo, soportes básicos.

Utilice únicamente portaequipajes de techo que hayan sido previstos por el fabricante correspondiente para el modelo de vehículo, el año de modelos y la versión del vehículo en cuestión.

Volkswagen recomienda utilizar recambios y accesorios originales Volkswagen, que se pueden adquirir en los concesionarios de la marca.

### Montar las barras transversales en las barras longitudinales del techo

Monte las barras transversales conforme a las instrucciones de montaje de las mismas.

Una vez montadas correctamente las barras transversales, se puede fijar la estructura portante en cuestión → .

### Situaciones en las que hay que desmontar el portaequipajes de techo

- Cuando el portaequipajes de techo ya no se necesita.
- Antes de entrar en una instalación de lavado automático.
- Cuando la altura del vehículo supere la altura de paso necesaria, p. ej., en un garaje.

## AVISO

La altura del vehículo aumenta con el montaje de un portaequipajes de techo, así como con la carga fijada

sobre él. Si la altura de paso de, p. ej., pasos subterráneos o puertas de garajes, es demasiado baja, pueden producirse daños considerables en el vehículo.

- Asegúrese de que la altura del vehículo no supere la altura límite de paso existente.

## AVISO

Si el portaequipajes de techo y la carga interfieren en componentes que vayan montados en el techo del vehículo en función del equipamiento, como la antena de techo, u obstaculizan la zona del recorrido del portón trasero, el vehículo puede sufrir daños.

- Asegúrese de que el portaequipajes de techo esté colocado correctamente en el techo y no interfiera en el funcionamiento de ningún componente del vehículo.

## ADVERTENCIA

Si el portaequipajes de techo y la estructura portante se fijan y utilizan incorrectamente, el equipaje o la instalación completa podrían desprenderse del techo del vehículo. Esto puede causar accidentes y lesiones graves o mortales.

- Monte siempre el portaequipajes de techo y la estructura portante correctamente y según las instrucciones de montaje del fabricante.
- Fije el portaequipajes de techo únicamente en los puntos previstos para ello.
- Monte siempre las estructuras portantes especiales para bicicletas, esquís, tablas de surf, etc., correctamente y según las instrucciones de montaje del fabricante.
- Utilice el portaequipajes de techo y la estructura portante únicamente cuando se encuentren en perfecto estado y vayan correctamente fijados.
- Revise las fijaciones del portaequipajes de techo antes de emprender la marcha y, dado el caso, apriételas tras un breve recorrido.
- Cuando realice viajes largos, revise las uniones roscadas y las fijaciones en cada descanso que haga.
- No modifique ni repare por su cuenta el portaequipajes de techo o la estructura portante.

 Cuando está montado un portaequipajes de techo, aumenta la resistencia aerodinámica, lo que puede reducir la autonomía del vehículo. <

## Cargar un portaequipajes de techo

📖 Tenga en cuenta ⚠️ y ⓘ, al principio de este capítulo, en la página 321.

### Carga máxima autorizada sobre el techo

La carga máxima autorizada que se puede transportar sobre el techo es de 75 kg (165 lb).

Esta cifra resulta de sumar el peso del portaequipajes de techo y el de la carga transportada sobre el techo → ⚠️.

Infórmese siempre del peso del portaequipajes de techo y del de la carga que vaya a transportar. Dado el caso, pese la carga.

Si se utiliza un portaequipajes de techo de menor capacidad de carga, no se podrá aprovechar al máximo la carga autorizada. En este caso, cargue el portaequipajes únicamente hasta el peso límite que figura en las instrucciones de montaje del fabricante.

### Distribuir la carga

Distribuya la carga uniformemente y fijela de manera correcta → ⚠️.

### Comprobar la fijación

Tras montar el portaequipajes de techo, realice un breve trayecto y compruebe a continuación todos los elementos de fijación. Repita esta comprobación en intervalos regulares → ⚠️.

### ⚠️ ADVERTENCIA

Si se excede la carga máxima autorizada sobre el techo, pueden producirse accidentes, daños en el vehículo y lesiones graves o mortales.

- No exceda nunca la carga sobre el techo indicada, la masa máxima autorizada por eje ni la masa máxima autorizada del vehículo.
- No exceda la capacidad de carga del portaequipajes de techo, tampoco aunque no se alcance la carga máxima autorizada sobre el techo.

### ⚠️ ADVERTENCIA

Si la carga va suelta o mal fijada en el portaequipajes de techo, puede caerse y provocar accidentes y lesiones graves o mortales.

- Utilice siempre correas de amarre, cintas de fijación o cintas de sujeción adecuadas y en buen estado.

### ⓘ AVISO

Si el portón trasero topa con la carga del techo, el vehículo puede sufrir daños.

- Al abrir el portón trasero, asegúrese de que no choque contra la carga del techo.

# Combustible y depuración de gases de escape

## Advertencias de seguridad relativas a la manipulación del combustible

### ⚠ ADVERTENCIA

La manipulación incorrecta del combustible puede provocar explosiones, fuego, quemaduras graves y otras lesiones.

- Antes de repostar, apague el motor, el encendido y el teléfono móvil, así como otros dispositivos de radiocomunicación.
- Antes de repostar, desconecte la calefacción independiente.
- Para evitar descargas electrostáticas, no suba al vehículo durante el repostaje.
- Asegúrese de que el tapón del depósito de combustible esté cerrado correctamente y de que no salga combustible.
- Tenga en cuenta las indicaciones de seguridad vigentes y las disposiciones locales relativas a la manipulación de combustibles.

### ⚠ ADVERTENCIA

Si se reposta equivocadamente, se puede provocar un incendio y se pueden producir lesiones graves o mortales y daños en el vehículo.

- Reposte solo combustibles que hayan sido autorizados para el vehículo.
- No reposte combustibles metalíferos y utilice solo aditivos autorizados por Volkswagen en la dosis autorizada en cada caso.
- Si rebosa combustible, límpielo inmediatamente de todas las piezas del vehículo.

### ⚠ ATENCIÓN

El combustible de un bidón de reserva puede salirse e inflamarse. Esto puede provocar un incendio y lesiones.

- No lleve bidones de reserva en el vehículo.

 El combustible puede contaminar el medio ambiente. Si se sale algún líquido operativo, recójalo y deséchelo debidamente.

 No es posible el desbloqueo de emergencia de la tapa del depósito de combustible. En caso

de emergencia, solicite la ayuda de personal especializado. <

## Tipos de combustible y repostaje

### 📖 Introducción al tema

La tapa del depósito de combustible se encuentra en el lado derecho del vehículo, en la zona trasera. <

### Identificación y normas de los combustibles

📖 Tenga en cuenta ⚠ y ⚠ de la página 324.



Fig. 221 En la cara interior de la tapa del depósito de combustible: adhesivo del combustible (representación esquemática).

#### Adhesivo del combustible

El tipo de combustible que hay que repostar depende de la motorización del vehículo. El combustible que utiliza el vehículo figura en el adhesivo del combustible que viene de fábrica en la tapa del depósito de combustible → fig. 221.

La designación y el marco indican qué combustible es apropiado para el vehículo. Se trata de los requisitos mínimos que debe cumplir el combustible. No está permitido repostar combustibles de menor calidad ni ningún otro tipo de combustible → Ⓢ.

#### Normas de combustible

El combustible que se vaya a repostar tiene que cumplir una de las siguientes normas. No está permitido repostar ningún otro combustible → Ⓢ.

Si no hay disponible combustible de las normas mencionadas, consulte a un taller especializado cualificado para ello cuál de los combustibles disponi-

bles es apropiado para el vehículo. Volkswagen recomienda un concesionario Volkswagen.

#### Gasolina



Fig. 222 Distintivo de gasolina con un 5 % de etanol.



Fig. 223 Distintivo de gasolina con un 10 % de etanol.



Fig. 224 Distintivo de gasolina con un 20 % de etanol.

E5 significa que se trata de gasolina con un 5 % de Etanol como máximo.

E10 significa que se trata de gasolina con un 10 % de Etanol como máximo.

E20 significa que se trata de gasolina con un 20 % de Etanol como máximo.

#### Norma de combustible

- EN 228 en la versión actual
- DIN EN 228 en la versión actual
- Resolucao ANP N° 40 (Brasil) en la versión actual
- Resolución 576/2019 (Argentina) en la versión actual
- NOM-016-CRE-2016 (México) en la versión actual

#### Gasóleo



Fig. 225 Distintivo de gasóleo con un 7 % de biodiésel.

B7 significa que se trata de gasóleo con un 7 % de Biodiésel como máximo.

#### Norma de combustible

- EN 590 en la versión actual

- DIN EN 590 en la versión actual



Fig. 226 Distintivo de gasóleo fabricado sintéticamente.

XTL significa **X - To - Liquid** y es la denominación del gasóleo fabricado sintéticamente.

#### Norma de combustible

- EN 15940 en la versión actual
- DIN EN 15940 en la versión actual

#### ⚠ AVISO

Si se reposta combustible que no cumpla la norma correspondiente ni esté autorizado, podría reducirse la potencia del motor y podrían producirse daños considerables en este y en el sistema de combustible.

- Antes de repostar, compruebe que el combustible que se tiene que utilizar se corresponda con la designación que figura en el surtidor.
- Reposte solo combustibles de la norma y denominación mencionadas. <

## Gasolina

📖 Tenga en cuenta ⚠ y ⚠ de la página 324.

#### Tipos de gasolina

Los tipos de gasolina se diferencian por el octanaje (RON/ROZ por sus siglas en alemán). También se puede repostar gasolina de un octanaje (RON/ROZ) superior al que necesita el motor. Sin embargo, por ello no disminuirá el consumo de combustible ni mejorará el rendimiento del motor.

En el adhesivo del combustible pueden figurar varios tipos de gasolina, p. ej., RON/ROZ 95 mín. 91. El octanaje que aparece destacado, en el ejemplo RON/ROZ 95, es el tipo de gasolina que hay que utilizar preferentemente, pues el vehículo ha sido diseñado y optimizado para el mismo. Solo si el tipo de gasolina preferente, en el ejemplo RON/ROZ 95, no está disponible, se puede repostar el otro tipo de gasolina indicado como alternativa, en el ejemplo RON/ROZ 91.

En los vehículos con motor de gasolina, utilice solo gasolina que no contenga metales (sin plomo, man-

ganeso o hierro) ni un porcentaje de etanol superior al indicado en el adhesivo del combustible → ⓘ.

La calidad del combustible influye en el comportamiento de marcha, la potencia y la vida útil del motor. Reposte combustible que contenga ya aditivos adecuados → ⓘ.

Volkswagen recomienda utilizar "TOP TIER Detergent Gasoline", disponible en algunas regiones, como Norteamérica, Centroamérica y Sudamérica. Encontrará más información sobre "TOP TIER Detergent Gasoline" en Internet, en la página oficial: <https://www.toptiergas.com>

### ⓘ AVISO

Si se reposta equivocadamente y se utilizan aditivos para el combustible inadecuados, el vehículo puede sufrir daños.

- Antes de repostar, compruebe que el combustible que se tiene que utilizar se corresponda con la designación que figura en el surtidor.
- Reposte solo gasolina con el índice de octano (RON/ROZ) indicado u otro superior.
- En caso necesario, utilice solo aditivos autorizados por Volkswagen y en la dosis autorizada en cada caso.

### ⓘ AVISO

Si, en un caso de emergencia, se reposta gasolina con un octanaje demasiado bajo y se circula durante un largo periodo de tiempo, el vehículo puede sufrir daños.

- Circule solamente a un régimen intermedio y evite someter el motor a grandes esfuerzos.
- Evite regímenes altos y someter el motor a grandes esfuerzos.
- Reposte lo antes posible combustible con un octanaje suficiente.

## Gasóleo

🗉 Tenga en cuenta ⚠ y ⚠ de la página 324.

En los vehículos con motor diésel utilice solo gasóleo o gasóleo con un porcentaje de biodiésel del 7 % como máximo → ⚠.

Si se utiliza un gasóleo con un elevado índice de azufre, rigen intervalos de servicio más cortos. En un taller especializado debidamente cualificado puede informarse sobre los países en los que el gasóleo tiene un elevado índice de azufre. Volkswagen recomienda un concesionario Volkswagen.

La calidad del combustible influye en el comportamiento de marcha, la potencia y la vida útil del motor. Reposte combustible que contenga ya aditivos adecuados → ⚠.

### Gasóleo de invierno y función de precalentamiento del filtro

Durante la época fría del año se deberá utilizar un gasóleo con una fluidez mejorada para bajas temperaturas (gasóleo de invierno). Repostando gasóleo de invierno se pueden evitar anomalías en el funcionamiento. El gasóleo de invierno se ofrece en las estaciones de servicio durante la época fría del año.

En las normas de combustible del país en cuestión pueden figurar distintas clases de resistencia al frío en función del clima y del tiempo → pág. 324.

Los vehículos con motor diésel están equipados con una función de precalentamiento del filtro. Mediante esta función se garantiza la fluidez del gasóleo a bajas temperaturas durante la marcha. Las estaciones de servicio del país en cuestión disponen de información sobre las propiedades del gasóleo a baja temperatura.

Para poder poner el motor en marcha también a temperaturas exteriores bajas, Volkswagen recomienda dejar el vehículo estacionado en un lugar protegido de las inclemencias meteorológicas, p. ej. en un garaje.

### Protección contra repostaje equivocado

La boca de llenado del depósito de combustible de los vehículos con motor diésel puede llevar una protección contra repostaje equivocado que solo permite que se reposte con pistolas de surtidores de gasóleo.

Si no se puede introducir correctamente la pistola del surtidor en la boca de llenado del depósito, compruebe primero si está utilizando la pistola de un surtidor de gasóleo. Una vez se haya asegurado de que está utilizando la pistola correcta, gire esta de un lado a otro ejerciendo un poco de presión. De esta forma se puede abrir la protección y es posible repostar. Si la protección sigue sin abrirse, acuda a un taller especializado debidamente cualificado y solicite una revisión del sistema. Volkswagen recomienda un concesionario Volkswagen.

Cuando en un caso de emergencia haya que repostar el vehículo con un bidón de reserva, la protección no se abrirá.

En este caso, vierta el gasóleo en cantidades muy pequeñas y muy lentamente. Para facilitar la operación, utilice un adaptador apropiado para el bidón de reserva. En talleres especializados debidamente cualificados puede adquirir adaptadores apropiados.



Volkswagen recomienda un concesionario Volkswagen.

### ⚠ ADVERTENCIA

Si se reposta equivocadamente, se puede provocar un incendio y se pueden producir lesiones graves o mortales en el vehículo.

- Antes de repostar, compruebe si la norma de combustible que figura en el surtidor de combustible cumple los requisitos del vehículo.
- No reposte únicamente biodiésel ni utilice gasolina, fueloil u otros combustibles no adecuados.
- Utilice solo aditivos autorizados por Volkswagen y en la dosis autorizada en cada caso.

 Cuando las temperaturas son invernales, el motor diésel puede emitir bastante ruido y los gases de escape pueden tener un tono azulado.

## Repostar combustible

 Tenga en cuenta  y  de la página 324.



Fig. 227 Detrás de la tapa del depósito de combustible: tapón del depósito (representación esquemática).

### Repostaje

1. Para desbloquear la tapa del depósito, desbloquee el vehículo con la tecla  de la llave del vehículo → pág. 79.

**O bien:** para desbloquear la tapa del depósito, desbloquee el vehículo con la tecla  de la puerta del conductor → pág. 86.

En los vehículos con el sistema "Keyless Access", al desbloquear el vehículo se desbloquea automáticamente la tapa del depósito.

2. Abra la tapa del depósito de combustible.
3. Desenrosque el tapón del depósito y encájelo en el orificio previsto en la tapa → fig. 227.

4. Introduzca la pistola del surtidor en la boca de llenado del depósito de combustible e inicie el repostaje.

Para garantizar un repostaje óptimo, sujete la pistola del surtidor con el asidero hacia abajo.

El depósito de combustible estará lleno cuando la pistola del surtidor corte el suministro por primera vez → .

5. Enrosque el tapón del depósito en la boca de llenado.
6. Cierre la tapa del depósito.

¡Deje de repostar en cuanto se corte el suministro! El combustible podría ocupar el espacio de dilatación del depósito, p. ej., por calentamiento. Esto podría provocar que el combustible rebosara o que el proceso de purga no funcionase → pág. 332.

### ⚠ ADVERTENCIA

Si se llena el depósito de combustible en exceso, el combustible podría salpicar y rebosar. Esto puede provocar explosiones, incendios y lesiones graves o mortales.

- No siga repostando cuando la pistola del surtidor de combustible corte el suministro por primera vez.

### ⓘ AVISO

Si no se utiliza con regularidad el contenido del depósito hasta el nivel de la reserva, en determinadas circunstancias puede que no queden garantizados el funcionamiento del sistema ni la calidad del combustible necesaria para la circulación.

- Cada 6 meses, como mínimo, no reposte hasta que el testigo de control  se encienda.

 El combustible puede contaminar el medio ambiente. Si se sale algún líquido operativo, recójalo y deséchelo debidamente.

## Depuración de gases de escape

### Introducción al tema

Los componentes relevantes para los gases de escape reducen las emisiones contaminantes:

- AdBlue® → pág. 328
- Catalizador → pág. 332
- Filtro de partículas (en función del equipamiento) → pág. 332

## ADVERTENCIA

Si se deja el motor en marcha en recintos cerrados, pueden entrar gases tóxicos en el habitáculo. Esto puede causar lesiones graves, así como la muerte por asfixia.

- No ponga nunca el motor en marcha en espacios cerrados.
- No deje el motor en marcha en espacios cerrados.
- No deje el vehículo con el motor en marcha sin vigilancia.

## ADVERTENCIA

Las piezas del sistema de escape se calientan mucho y pueden inflamar materiales como matorrales, hojarasca, hierba seca o combustible derramado, que arden fácilmente. Esto puede provocar un incendio y causar lesiones graves o mortales.

- No estacione nunca el vehículo de manera que algún componente del sistema de escape entre en contacto con materiales fácilmente inflamables que puedan encontrarse debajo del vehículo.
- No utilice nunca una protección adicional para los bajos del vehículo ni productos anticorrosivos para los tubos de escape, los catalizadores, los aislantes térmicos o el filtro de partículas.

## AdBlue®

    **Tenga en cuenta**  y , en la página 324, y , al principio de este capítulo, en la página 327.

Mediante la solución de urea AdBlue®, el catalizador SCR transforma los óxidos de nitrógeno en nitrógeno y agua. AdBlue® es una marca registrada y también se conoce como AUS32 o DEF (Diesel Exhaust Fluid).

### Advertencias legales

No está permitido realizar modificaciones técnicas en el sistema de depuración de gases de escape que influyan en la depuración de gases de escape que realiza el AdBlue®.

Volkswagen solo permite la utilización de AdBlue® que cumpla la norma ISO-22241-1 y se ajuste al certificado de conformidad expedido para este tipo de vehículo.

La utilización del vehículo sin AdBlue® que cumpla dicha norma puede ser sancionable.

Si el sistema de depuración de gases de escape no se utiliza del modo previsto, pueden empeorar las emisiones de gases de escape.

### Información relativa al AdBlue®

El consumo de AdBlue® depende del estilo de conducción, de la temperatura de servicio y de la temperatura ambiente. En la pantalla del cuadro de instrumentos se puede comprobar la autonomía restante y la cantidad que hay que cargar → pág. 21.

Como el AdBlue® se congela a partir de -11 °C (+12 °F), si la temperatura es muy baja, puede que haya limitaciones a la hora de repostar. Durante la marcha se calienta el sistema para garantizar la depuración de gases de escape también a temperaturas muy bajas.

En caso de largos periodos de frío con temperaturas inferiores a los -11 °C (+12 °F) y de condiciones muy adversas, es posible que el AdBlue® no se pueda descongelar de forma duradera y la depuración de gases de escape no esté disponible → pág. 331.

Hay que cargar AdBlue® independientemente de la realización de los servicios, pues podría ser necesario con mayor frecuencia o entre los intervalos de servicio.

No permita nunca que el depósito de AdBlue® se vacíe por completo → pág. 332.

### Sistema de advertencia e indicación de nivel de carga bajo

Cargue AdBlue® siempre que aparezca una indicación al respecto en la pantalla del cuadro de instrumentos

Cuando se enciende el testigo de control blanco , el AdBlue® aún está en el margen de funcionamiento normal. Es posible cargar AdBlue®, pero no es necesario.

A partir de una **autonomía restante inferior a 2000 km (1200 mi)**, en la pantalla del cuadro de instrumentos aparece un mensaje solicitando que se recargue AdBlue®. Al mismo tiempo se muestra la autonomía restante en ese momento → pág. 331.

Si se ignora este mensaje, a partir de una **autonomía restante de 1000 km (600 mi)** se encenderá el testigo de control amarillo . En la pantalla del cuadro de instrumentos aparecerá la indicación de que en XXX km (XXX mi) ya no será posible volver a poner el motor en marcha.

Si se sigue ignorando el testigo de control amarillo, cuando se muestre una **autonomía restante de 0 km (0 mi)**, ya no será posible volver a poner el motor en marcha. El testigo de advertencia rojo  se enciende.

### Sistema de advertencia e indicación en caso de avería

Si el sistema de depuración de gases de escape presenta una avería o se ha llenado con AdBlue® que no cumple la norma ISO-22241-1, se encienden los testigos de control blancos o amarillos . Cuando se encienden los testigos de control amarillos, queda una **autonomía de 1000 km (600 mi)**.

Si se ignoran los testigos de control amarillos, se encienden los testigos de advertencia rojos . Queda una **autonomía de 0 km (0 mi)** y no es posible volver a poner el motor en marcha.

### ATENCIÓN

AdBlue® es un líquido irritante y corrosivo que puede provocar lesiones en la piel, los ojos y los órganos respiratorios si entra en contacto con ellos.

- Antes de utilizar AdBlue®, tenga en cuenta las instrucciones de uso.
- Guarde el AdBlue® únicamente en el envase original bien cerrado.
- No utilice nunca latas de alimentos, botellas u otros envases vacíos.
- Guarde el AdBlue® siempre en un lugar seguro, fuera del alcance de los niños.
- Si el AdBlue® entrara en contacto con los ojos o la piel, enjuáguelos inmediatamente con abundante agua durante 15 minutos como mínimo y acuda a un médico.
- Si ingiriera AdBlue®, enjuáguese la boca inmediatamente con abundante agua durante 15 minutos como mínimo. No provoque el vómito mientras no lo aconseje un médico. Busque inmediatamente asistencia médica.

### AVISO

Si el nivel de AdBlue® está demasiado bajo y se desconecta el encendido, ya no será posible volver a poner el motor en marcha. Tampoco utilizando la ayuda de arranque.

- Cuando quede una autonomía de 1000 km (600 mi) aprox., como muy tarde, cargue la cantidad de AdBlue® que se indique en la pantalla del cuadro de instrumentos.
- No apure nunca completamente el depósito de AdBlue®.

### AVISO

Una manipulación incorrecta del AdBlue® puede provocar daños en el vehículo que quedan excluidos de la garantía legal.

- Utilice solo AdBlue® que cumpla la norma ISO 22241-1.
- No mezcle nunca el AdBlue® con agua, combustible o aditivos.
- No cargue nunca AdBlue® en el depósito de gasóleo.

### AVISO

En caso de producirse una fuga, por cambios de temperatura o daños en la botella, el AdBlue® podría dañar el interior del vehículo.

- No lleve la botella de recarga permanentemente en el vehículo.

### Repostar AdBlue®

Tenga en cuenta y en la página 324, y al principio de este capítulo, en la página 327.



Fig. 228 Detrás de la tapa del depósito de combustible: tapón del depósito de AdBlue (representación esquemática).



Fig. 229 Detrás de la tapa del depósito de combustible: repostar AdBlue con una botella de recarga (representación esquemática).



**Fig. 230** Detrás de la tapa del depósito de combustible: repostar AdBlue con la pistola de un surtidor (representación esquemática).

### Preparar el repostaje

La boca de llenado de AdBlue® se encuentra detrás de la tapa del depósito de combustible, junto a la boca de llenado de este → fig. 228.

1. Estacione el vehículo sobre una superficie llana y desconecte el encendido.
2. Abra la tapa del depósito de combustible.
3. Desenrosque el tapón de la boca de llenado de AdBlue®.

Utilice únicamente AdBlue® que cumpla la norma ISO 22241-1.

### Repostar con una botella de recarga

Tenga en cuenta la fecha de caducidad, las indicaciones y la información del fabricante que figuran en la botella de recarga.

1. Desenrosque el tapón de la botella de recarga.
2. Coloque la botella de recarga en la boca de llenado de AdBlue® y enrósquela fijamente → fig. 229.

Para no dañar la botella de recarga, no la comprima.

3. Presione la botella de recarga en dirección a la boca de llenado y manténgala en esta posición.
4. Cargue por lo menos la cantidad mínima de AdBlue® que se indique en la pantalla del cuadro de instrumentos sin sobrepasar la cantidad máxima.

Para no llenar el depósito en exceso, no comprima la botella de recarga → ❶.

5. Desenrosque la botella de recarga.

### Repostar con la pistola de un surtidor

El depósito de AdBlue® se puede llenar en todos los surtidores de AdBlue®.

No reposte a la vez combustible y AdBlue®.

La pistola del surtidor de AdBlue® funciona como las pistolas de los surtidores de combustible.

1. Para garantizar un repostaje óptimo, sujete la pistola del surtidor con el asidero hacia abajo → fig. 230.
2. Cargue por lo menos la cantidad mínima de AdBlue® que se indique en la pantalla del cuadro de instrumentos sin sobrepasar la cantidad máxima.

Para no llenar el depósito de AdBlue® en exceso, no cargue más AdBlue® cuando haya cargado la cantidad máxima → ❶.

El depósito de AdBlue® está lleno cuando la pistola del surtidor corta el suministro por primera vez → ❶.

### Repostar con un bidón

1. Retire el tapón del bidón.
2. Para cargar AdBlue®, utilice la boquilla que viene integrada.
3. Cargue por lo menos la cantidad mínima de AdBlue® que se indique en la pantalla del cuadro de instrumentos sin sobrepasar la cantidad máxima.

Para no llenar el depósito de AdBlue® en exceso, no cargue más AdBlue® cuando haya cargado la cantidad máxima → ❶.

### Operaciones antes de continuar la marcha

1. Enrosque el tapón de la boca de llenado de AdBlue® hasta que encastre → fig. 228.
2. Cierre la tapa del depósito.
3. Conecte el encendido y déjelo conectado durante 30 segundos como mínimo para que el sistema detecte la carga de AdBlue®.
4. Ponga el motor en marcha.

### ❶ AVISO

Si se carga AdBlue® en exceso, se pueden producir daños en el sistema del depósito y en el vehículo.

- No reposte una cantidad superior a la máxima indicada en la pantalla del cuadro de instrumentos.
- En caso de derramar AdBlue®, límpielo lo antes posible con un trapo húmedo y suficiente agua fría.
- Retire el AdBlue® que haya cristalizado con agua caliente y una esponja.



Deseche la botella de recarga de manera respetuosa con el medio ambiente.



Puede adquirir botellas de recarga de AdBlue® adecuadas en los concesionarios Volkswagen. <

## Problemas y soluciones

 **Tenga en cuenta**  y , en la página 324, y  al principio de este capítulo, en la página 327.



### Avería en el sistema SCR

Los testigos de control blancos  se encienden.

El sistema SCR presenta una avería o se ha llenado con AdBlue® que no cumple la norma prescrita.

1. Acuda a un taller especializado debidamente cualificado y encargue una revisión del sistema. Volkswagen recomienda un concesionario Volkswagen.

Si en los siguientes 50 km (30 mi) aprox. no se ha subsanado la avería, se encienden los testigos de control  en amarillo y queda una autonomía de 1000 km (600 mi) aprox.



### Avería en el sistema SCR

Los testigos de control amarillos  se encienden.

En la pantalla del cuadro de instrumentos aparece el mensaje ¡Error: AdBlue! Imposible arrancar el motor en XXX km (XXX mi).

El sistema SCR presenta una avería o se ha llenado con AdBlue® que no cumple la norma prescrita.

Queda una autonomía de 1000 km (600 mi) aprox.

1. Acuda inmediatamente a un taller especializado debidamente cualificado y solicite una revisión del sistema. Volkswagen recomienda un concesionario Volkswagen.

**O bien:** el AdBlue® no puede descongelarse de forma duradera lo suficiente debido a largos periodos de frío con temperaturas inferiores a los -11 °C (+13 °F) o a condiciones muy adversas, y la depuración de gases de escape no está disponible.

1. Deje el vehículo en un entorno más cálido a una temperatura ambiente superior a los -11 °C (+13 °F), p. ej., un garaje, antes de recorrer los kilómetros indicados.

El mensaje de error se apaga cuando hay suficiente AdBlue® en el depósito y está descongelado.



### Avería en el sistema SCR

Los testigos de advertencia rojos  se encienden.

En la pantalla del cuadro de instrumentos aparece el mensaje ¡Error: AdBlue! ¡Ya no es posible arrancar el motor!

El sistema SCR presenta una avería o se ha llenado con AdBlue® que no cumple la norma prescrita.

Se han ignorado los testigos de control amarillos  y la indicación del cuadro de instrumentos. Ya no es posible poner el motor en marcha.

1. Acuda inmediatamente a un taller especializado debidamente cualificado sin apagar el motor y solicite una revisión del sistema. Volkswagen recomienda un concesionario Volkswagen.



### Nivel de AdBlue® bajo

El testigo de control blanco  se enciende.

El AdBlue® aún está en el margen de funcionamiento normal.

Queda una autonomía de hasta 2000 km (aprox. 1200 mi) o 2400 km (aprox. 1500 mi) en función del equipamiento.

Es posible cargar AdBlue®, pero no es necesario.



### Nivel de AdBlue® bajo

El testigo de control amarillo  se enciende.

En la pantalla del cuadro de instrumentos aparece el mensaje ¡Cargue AdBlue! Imposible arrancar el motor en XXX km (XXX mi).

Queda una autonomía de 1000 km (600 mi) aprox.

1. Cargue AdBlue® en el transcurso del recorrido indicado → pág. 329.



### Nivel de AdBlue® demasiado bajo

El testigo de advertencia rojo  se enciende.

En la pantalla del cuadro de instrumentos aparece el mensaje ¡Cargue AdBlue! ¡Ya no es posible arrancar el motor!

El nivel de AdBlue® está demasiado bajo.

Se ha ignorado el testigo de control amarillo  y la indicación del cuadro de instrumentos. Ya no es posible poner el motor en marcha.

1. Estacione el vehículo.
2. Cargue la cantidad mínima necesaria de AdBlue® → pág. 329. <



## Catalizador

 **Tenga en cuenta**  y , en la página 324, y , al principio de este capítulo, en la página 327.

Para que la vida útil del sistema de escape y del catalizador del motor sea larga, tenga en cuenta lo siguiente:

- Utilice únicamente combustible adecuado para el vehículo.
- No apure nunca completamente el depósito de combustible → pág. 327.
- No cargue aceite del motor en exceso → pág. 358.
- No ponga el motor en marcha por remolcado; en su lugar, utilice la ayuda de arranque → pág. 345.

Si durante la marcha tienen lugar fallos en la combustión, se produce una pérdida de potencia o el motor no gira correctamente, reduzca inmediatamente la velocidad, acuda a un taller especializado debidamente cualificado y solicite que se revise el vehículo → pág. 332. Volkswagen recomienda un concesionario Volkswagen. En estos casos pueden llegar restos de combustible sin quemar al sistema de escape y, de esta forma, a la atmósfera. Además, el catalizador también podría resultar dañado por sobrecalentamiento.

 Aunque el sistema de depuración de gases de escape funcione perfectamente, los gases de escape pueden tener un olor parecido al del azufre. 

## Filtro de partículas

 **Tenga en cuenta**  y , en la página 324, y , al principio de este capítulo, en la página 327.

### Función



El filtro de partículas (en función del equipamiento) filtra el hollín de los gases de escape.

### Regeneración

Durante la marcha normal, el filtro se limpia automáticamente. Si no es posible la limpieza automática del filtro, p. ej., si se realizan permanentemente trayectos cortos, este se satura de hollín. El filtro de partículas necesita una limpieza (regeneración).

Durante la regeneración pueden generarse ruidos, producirse un ligero olor y aumentar el régimen. Tanto durante la marcha como tras apagar el motor puede tener lugar un postfuncionamiento del ventilador del radiador.

Para contribuir a la regeneración del filtro de partículas, Volkswagen recomienda evitar realizar frecuentemente recorridos cortos.



 El hollín retenido en el filtro de partículas se quema periódicamente a gran temperatura. Durante una regeneración periódica no se enciende el testigo de control amarillo . 

## Problemas y soluciones

 **Tenga en cuenta**  y , en la página 324, y , al principio de este capítulo, en la página 327.

### Funcionamiento irregular del motor y anomalías

Si durante la marcha el motor no gira correctamente o surgen anomalías, podría deberse a una mala calidad del combustible.

1. Reduzca inmediatamente la velocidad.
2. Acuda al taller especializado debidamente cualificado más cercano a un régimen intermedio y evitando someter el motor a grandes esfuerzos. Volkswagen recomienda un concesionario Volkswagen.
3. Si estos síntomas aparecen justo después de repostar, apague inmediatamente el motor para evitar posibles daños.
4.  **No continúe la marcha!** Solicite la ayuda de personal especializado. 

### Filtro de partículas saturado de hollín

El testigo de control se enciende en amarillo.

El filtro de partículas está saturado de hollín y es necesaria su regeneración.

Requisito para el trayecto de regeneración: el motor está a temperatura de servicio.

### Para los motores de gasolina

De 1,0 l a 1,8 l

1. Circule a una velocidad de entre aprox. 50 y 120 km/h (30 y 75 mph).  
Subiendo así la temperatura, el hollín puede quemarse en el filtro.
2. No finalice el trayecto de regeneración hasta que no se apague el testigo de control.
3. Si el testigo de control no se apaga al cabo de 40 minutos de marcha aprox., acuda sin demora a un taller especializado debidamente cualificado. Volkswagen recomienda un concesionario Volkswagen.

De 2,0 l a 3,0 l

1. Circule a una velocidad de 80 km/h (50 mph) como mínimo.
2. Para dejar rodar el vehículo con una marcha engranada, retire completamente el pie del pedal del acelerador durante unos segundos.
3. Repita este procedimiento (acelerar y dejar rodar) hasta que el testigo de control se apague.
4. Si el testigo de control no se apaga al cabo de cierto tiempo, acuda sin demora a un taller especializado debidamente cualificado. Volkswagen recomienda un concesionario Volkswagen.

#### Para los motores diésel

1. Circule a una velocidad de entre aprox. 50 y 120 km/h (30 y 75 mph).  
Subiendo así la temperatura, el hollín puede quemarse en el filtro.
2. No finalice el trayecto de regeneración hasta que no se apague el testigo de control.
3. Si el testigo de control no se apaga al cabo de 40 minutos de marcha aprox., acuda sin demora a un taller especializado debidamente cualificado. Volkswagen recomienda un concesionario Volkswagen.

Si, durante el recorrido de regeneración, se solicita repostar en el cuadro de instrumentos, el proceso de regeneración del filtro de partículas podría interrumpirse.

— Dado el caso, reposte y, a continuación, retome el proceso de regeneración.



#### Avería relevante para los gases de escape

El testigo de control se enciende en amarillo.

Hay una avería en un componente relevante para los gases de escape que puede dañar el vehículo.

1. Acuda a un taller debidamente especializado y solicite que se compruebe el motor y el sistema de escape. Volkswagen recomienda un concesionario Volkswagen.



#### Fallos en la combustión

El testigo de control parpadea en amarillo.

Se producen fallos en la combustión que pueden dañar el vehículo.

1. Acuda a un taller debidamente especializado y solicite que se compruebe el motor y el sistema de escape. Volkswagen recomienda un concesionario Volkswagen.



#### ADVERTENCIA

Los frenazos y las maniobras bruscas, p. ej., cuando se enciende un testigo de control o si el motor gira irregularmente, pueden causar accidentes. Esto puede provocar lesiones graves o mortales.

- Adapte siempre la velocidad y el estilo de conducción a las condiciones de visibilidad, climatológicas, de la calzada y del tráfico.
- Tenga en cuenta las disposiciones legales del país en cuestión durante la conducción.



Cuando se encienden o parpadean los testigos de control, cabe esperar anomalías en el motor y un aumento del consumo de combustible. <

# Situaciones diversas

## Herramientas de a bordo

### Introducción al tema

Al señalar el vehículo en caso de avería, tenga en cuenta las disposiciones legales del país en cuestión.

#### ⚠ ADVERTENCIA

Si el kit reparapinchazos, la rueda de repuesto, la rueda de emergencia o las herramientas de a bordo van sueltos en el vehículo, podrían salir lanzados por el habitáculo en caso de frenazo, maniobra brusca o accidente. Como consecuencia, se pueden producir lesiones graves o mortales.

- Asegúrese siempre de que las herramientas de a bordo, el kit reparapinchazos y la rueda de repuesto, o la rueda de emergencia, vayan siempre bien fijados en el maletero.

#### ⚠ ADVERTENCIA

Utilizar herramientas inapropiadas o dañadas puede provocar accidentes. Como consecuencia, se pueden producir lesiones graves o mortales.

- No utilice nunca herramientas inapropiadas o dañadas.
- Solicite ayuda especializada si no dispone de herramientas adecuadas.

### Ubicación

📖 Tenga en cuenta ⚠ al principio de este capítulo, en la página 334.

Las herramientas de a bordo pueden ir alojadas en diferentes lugares del vehículo, p. ej., debajo del piso del maletero o en un portaobjetos lateral del maletero.

En función del equipamiento, el vehículo puede disponer de una caja suelta con herramientas de a bordo en el maletero. Estas herramientas se han previsto para un posible cambio de los neumáticos de invierno; no es necesario llevarlas permanentemente en el vehículo → pág. 303, *Colocar el equipaje y la carga*.

## Piezas del juego de herramientas de a bordo

📖 Tenga en cuenta ⚠ al principio de este capítulo, en la página 334.

El contenido del juego de herramientas de a bordo depende del país y del equipamiento. A continuación se relacionan todas las herramientas que podrían ir incluidas.

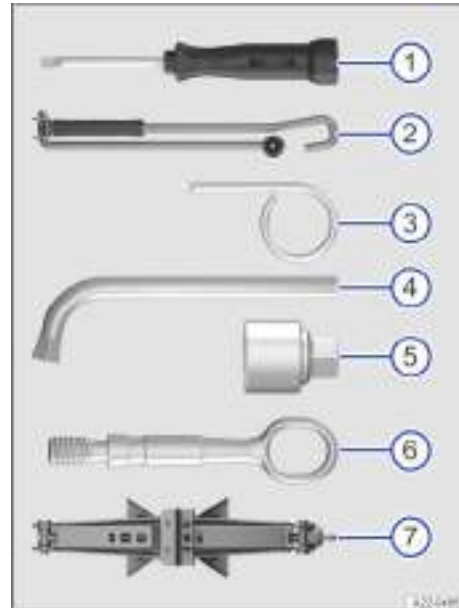



Fig. 231 Piezas de las herramientas de a bordo (representación esquemática).

- ① Destornillador con hexágono interior en el mango para desenroscar y enroscar los tornillos de rueda previamente aflojados. El destornillador es de tipo combinado. Dado el caso se encuentra debajo de la llave de rueda.
- ② Manivela
- ③ Gancho para extraer los tapacubos, centrales o integrales, o las caperuzas de los tornillos de rueda
- ④ Llave de rueda para soltar y apretar los tornillos de rueda
- ⑤ Adaptador para los tornillos de rueda antirrobo. Volkswagen recomienda llevar siempre el adaptador para los tornillos de rueda en el vehículo, junto con las herramientas de a bordo. En el frontal del adaptador va grabado el código para



los tornillos de rueda antirrobo. Con este código es posible conseguir un adaptador de repuesto en caso de pérdida. Por ello, es aconsejable anotar este código y guardarlo en algún lugar fuera del vehículo.

- ⑥ Argolla de remolque enroscable
- ⑦ Gato

 Después de utilizar el gato, devuélvalo a su posición original para poder guardarlo de forma segura.

### Manómetro para neumáticos

En algunos países puede haber, además, un manómetro en el vehículo.

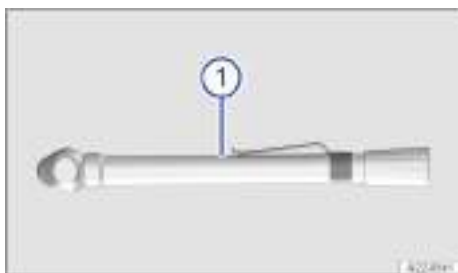

Fig. 232 Pieza adicional de las herramientas de a bordo (representación esquemática).

- ① Manómetro para neumáticos (en función del país)

### Mantenimiento del gato

Si las herramientas de a bordo incluyen un gato, este no necesita, por lo general, ningún tipo de mantenimiento periódico.

- 1. En caso necesario, lubríquelo con grasa universal.

## Limpiacristales

### Situar el limpiaparabrisas en la posición de servicio

En la posición de servicio, los brazos del limpiacristales se pueden levantar del parabrisas.



Fig. 233 Limpiacristales en posición de servicio (representación esquemática).

### Activar la posición de servicio con la palanca del limpiacristales

1. Cierre el capó delantero y las puertas del conductor y del acompañante.
2. Conecte el encendido y vuelva a desconectarlo.
3. Accione el barrido breve → pág. 130.

### Levantar del parabrisas los brazos del limpiacristales

1. Antes de levantar los brazos del limpiacristales, sitúelos en la posición de servicio → ①.
2. Agarre y levante los brazos del limpiacristales solo por la zona donde va fijada la escobilla.

### Apoyar los brazos del limpiacristales en el parabrisas

1. Antes de emprender la marcha, coloque los brazos del limpiacristales con cuidado sobre el parabrisas agarrándolos solamente por la zona donde va fijada la escobilla.
2. Con el encendido conectado, presione brevemente la palanca del limpiacristales en dirección al "barrido breve".

Los brazos del limpiacristales vuelven a su posición de partida.

### AVISO

Si se realizan trabajos descuidadamente en los brazos del limpiacristales, el capó delantero, el parabrisas y dichos brazos pueden sufrir daños.

- Levante los brazos del limpiacristales con cuidado y únicamente cuando estén en la posición de servicio.
- No abra nunca el capó delantero si los brazos del limpiacristales están levantados.

- Antes de emprender la marcha, coloque siempre los brazos del limpiacristales con cuidado sobre el parabrisas.

## Limpeza y cambio de las escobillas limpiacristales

Las escobillas limpiacristales montadas de fábrica van provistas de una capa de grafito. Esta capa es la responsable de que el barrido sobre el cristal tenga lugar de forma silenciosa. Si la capa está dañada, entre otras cosas aumentará el ruido al producirse el barrido sobre el cristal.

Compruebe con regularidad el estado de las escobillas limpiacristales.

— Si las escobillas se deslizan con dificultad, cámbielas en caso de deterioro o límpielas si están sucias → .

Si las escobillas limpiacristales están dañadas, se deberían cambiar inmediatamente. En talleres especializados debidamente cualificados se pueden adquirir escobillas limpiacristales. Volkswagen recomienda un concesionario Volkswagen.

### Limpiar las escobillas limpiacristales

*Limpiar parabrisas:* Antes de levantar los brazos del limpiacristales, sitúelos en la posición de servicio.



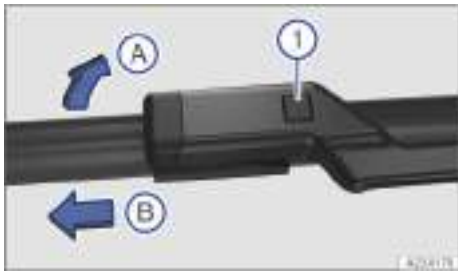

1. Levante los brazos agarrándolos únicamente por la zona donde va fijada la escobilla.
2. Limpie las escobillas cuidadosamente con una esponja húmeda → .
3. Apoye los brazos del limpiacristales sobre el cristal con cuidado.

### Cambiar las escobillas limpiacristales del parabrisas

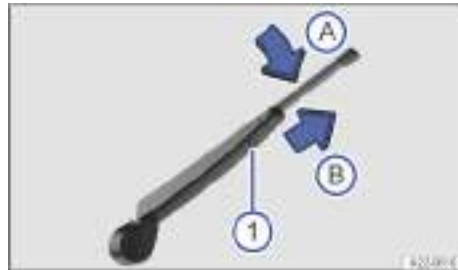

**Fig. 234** Cambiar las escobillas limpiacristales del parabrisas.

- 1 Tecla de desbloqueo de la escobilla limpiacristales





1. Antes de levantar los brazos del limpiacristales, sitúelos en la posición de servicio.
2. Levante los brazos agarrándolos únicamente por la zona donde va fijada la escobilla.
3. Mantenga pulsada la tecla de desbloqueo → **fig. 234** .
4. Doble la escobilla en dirección al brazo del limpiacristales → **fig. 234**  y retírela al mismo tiempo en el sentido de la flecha . Es probable que tenga que emplear bastante fuerza.
5. Inserte una escobilla nueva de la misma longitud y tipo en el brazo del limpiacristales en el sentido contrario al de la flecha → **fig. 234**  hasta que encastre. Para ello, la escobilla debe estar doblada → **fig. 234** .
6. Apoye los brazos del limpiacristales sobre el parabrisas con cuidado.

### Cambiar la escobilla limpiacristales de la luneta



**Fig. 235** Cambiar la escobilla limpiacristales de la luneta.

- 1 Tecla de desbloqueo de la escobilla limpiacristales

1. Para levantar un brazo del limpiacristales, agárrelo solo por la zona donde va fijada la escobilla.
2. Levante el brazo del limpiacristales y retírela hacia atrás.
3. Mantenga pulsada la tecla de desbloqueo → **fig. 235** .
4. Doble la escobilla en dirección al brazo del limpiacristales → **fig. 235**  y retírela al mismo tiempo en el sentido de la flecha . Es probable que tenga que emplear bastante fuerza.
5. Inserte una escobilla nueva de la misma longitud y tipo en el brazo del limpiacristales en el sentido contrario al de la flecha → **fig. 235**  hasta que encastre. Para ello, la escobilla debe estar doblada → **fig. 235** .

6. Apoye el brazo del limpiacristales sobre la luna-  
ta con cuidado.

### ADVERTENCIA

Cuando se utilizan escobillas limpiacristales desgastadas o sucias, se reduce la visibilidad y aumenta el riesgo de que se produzcan accidentes y lesiones graves.

- Limpie siempre las escobillas limpiacristales cuando estén sucias.
- Sustituya las escobillas siempre que estén en mal estado o desgastadas y ya no limpien los cristales lo suficiente.

### AVISO

Si se limpian las escobillas limpiacristales o los cristales con productos de limpieza inadecuados, se pueden producir daños.

- No limpie las escobillas limpiacristales ni los cristales con combustible, quitaesmalte, diluyente de pintura ni líquidos similares.
- No limpie las escobillas limpiacristales con esponjas duras ni objetos afilados.

 Si quedan restos de cera de la instalación de lavado automático u otros productos de conservación en los cristales, los limpiacristales podrían tener dificultades para deslizarse. Elimine los restos de cera con un producto especial o paños de limpieza.

## Alumbrado exterior

### Introducción al tema

Antes de cambiar una lámpara o un diodo luminoso (LED), compruebe si están averiados. Por lo general, el usuario puede cambiar él mismo las lámparas convencionales. Sin embargo, si el alumbrado exterior es de tecnología LED (en función del modelo y del equipamiento), no podrá cambiar usted mismo las unidades de iluminación LED ni los diodos luminosos LED. La avería de algún LED puede ser un indicio de que se averiarán otros. En este caso, acuda a un taller especializado debidamente cualificado, solicite la comprobación de las unidades de iluminación LED y, si es necesario, su sustitución. Volkswagen recomienda un concesionario Volkswagen.

Circular con los dispositivos de iluminación exterior averiados puede estar prohibido.

### Especificaciones adicionales de las lámparas

Las especificaciones de algunas de las lámparas montadas de fábrica pueden diferir de las de las lámparas convencionales. La denominación correspondiente figura en el casquillo de la lámpara o en la ampolla de vidrio.

### ADVERTENCIA

Si no se enciende el alumbrado del vehículo en función de las condiciones meteorológicas existentes, la vía no se iluminará lo suficiente. Los demás usuarios de la vía no podrán ver el vehículo o lo harán solo con dificultad. Esto puede ocasionar accidentes y que se produzcan lesiones graves o mortales.

- Compruebe periódicamente el sistema de alumbrado y los intermitentes del vehículo.
- Si es necesario, encargue inmediatamente la reparación del sistema de alumbrado del vehículo.

### ADVERTENCIA

Si se cambia inadecuadamente una lámpara en el vano motor, se pueden producir accidentes y lesiones graves.

- Siga siempre las operaciones descritas y tenga en cuenta las medidas de seguridad de validez general.
- No cambie nunca una lámpara si no conoce bien las operaciones necesarias.
- Si no está seguro de cómo se cambia una lámpara, encargue los trabajos necesarios a un taller especializado debidamente cualificado. Volkswagen recomienda un concesionario Volkswagen.

### ADVERTENCIA

Al cambiar una lámpara, las piezas cortantes de las carcasas de las lámparas y las lámparas calientes o que exploten pueden causar lesiones.

- Cambie una lámpara únicamente cuando se haya enfriado completamente.
- Al cambiar las lámparas, protéjase siempre las manos.

### AVISO

Si entrara agua en la carcasa del faro, podrían producirse daños en el sistema eléctrico.

- Tras cambiar una lámpara, monte siempre las tapas en la carcasa del faro.
- Tras montarlas, compruebe siempre que estén fijadas correctamente.

## Información relativa al cambio de lámparas

📖 **Tenga en cuenta** ⚠️ y ⓘ, al principio de este capítulo, en la página 337.

Para cambiar lámparas, efectúe siempre las siguientes operaciones en el orden indicado → ⚠️:

1. En la medida de lo posible, sitúe el vehículo sobre un terreno horizontal y firme a una distancia prudencial del tráfico rodado tomando las medidas de seguridad necesarias → pág. 217.
2. Conecte el freno de estacionamiento electrónico.
3. Apague las luces.
4. Sitúe la palanca de los intermitentes en la posición básica.
5. *Vehículos con cambio automático*: Engrane el bloqueo de aparcamiento P.
6. Desconecte el encendido.
7. *Vehículos con cambio manual*: engrane una marcha.
8. Espere a que se apague la iluminación exterior de orientación.
9. Espere a que se enfríe la lámpara en cuestión.
10. Compruebe visualmente si hay algún fusible fundido → pág. 339.
11. Cambie la lámpara en cuestión siguiendo las instrucciones → ⚠️.

Sustituya las lámparas solo por otras nuevas del mismo tipo. La denominación correspondiente figura en el casquillo de la lámpara o en la ampolla de vidrio.

No toque la ampolla de vidrio con los dedos. Las huellas de los dedos pueden mermar la intensidad luminosa del faro.

12. Después de cambiar la lámpara, compruebe que funciona.

Si no funciona, puede deberse a que no esté montada correctamente, a que el conector no esté acoplado correctamente o, de nuevo, a un fallo de la lámpara.

13. Siempre que cambie una lámpara de la parte delantera del vehículo, encargue que se compruebe el reglaje de los faros a un taller especializado cualificado para ello. Volkswagen recomienda un concesionario Volkswagen.

### ⚠️ ADVERTENCIA

Si se ignoran las operaciones descritas para cambiar una lámpara, se pueden producir accidentes.

Como consecuencia se pueden producir lesiones graves.

- Siga siempre las operaciones descritas y tenga en cuenta las medidas de seguridad de validez general.

### ⚠️ AVISO

Si se desmontan y montan los embellecedores y los faros incorrectamente, se pueden producir daños en la pintura y la carrocería del vehículo.

- Desmonte y vuelva a montar los faros y los embellecedores con cuidado.

## Cambiar las lámparas de la carrocería

📖 **Tenga en cuenta** ⚠️ y ⓘ, al principio de este capítulo, en la página 337.

### Pasos previos

Realice las siguientes operaciones únicamente en el orden indicado:

1. Tenga en cuenta la información sobre el cambio de lámparas y realice las operaciones correspondientes → pág. 338.
2. Abra el portón trasero.
3. Desmonte el grupo óptico trasero de la carrocería.

### Cambiar una lámpara



Fig. 236 Lateral del maletero: desmontar el grupo óptico trasero.

- ① Seguro del conector del grupo óptico trasero
- ② Conector del grupo óptico trasero
- ③ Tornillo de fijación del grupo óptico trasero

## Desmontar los grupos ópticos traseros

1. Abrir el hueco que hay en el guarnecido lateral del maletero por la zona del grupo óptico trasero en el sentido de la flecha → fig. 236.
2. Extraiga el seguro rojo → fig. 236 ① del conector y desacople este → fig. 236 ②. En caso necesario, utilice una herramienta adecuada para soltar dicho bloqueo rojo.
3. Desbloquee el tornillo de fijación → fig. 236 ③ en el sentido contrario al de las agujas del reloj.
4. Suelte el grupo óptico trasero de la carrocería hacia atrás, con cuidado.
5. Retire el grupo óptico trasero y deposítelo sobre una superficie limpia y lisa.

## Cambiar una lámpara

1. Gire el portalámparas en el sentido contrario al de las agujas del reloj, hasta el tope, y sáquelo con cuidado del grupo óptico trasero junto con la lámpara.
2. Sustituya la lámpara averiada por otra nueva del mismo tipo.
3. Coloque el portalámparas con cuidado en el grupo óptico trasero y gírelo en el sentido de las agujas del reloj hasta que encastre.

## Montar el grupo óptico trasero

1. Acople el conector → fig. 236 ② y presione el seguro rojo del mismo → fig. 236 ①.
2. Coloque el grupo óptico trasero en el hueco de la carrocería con cuidado.
3. Con una mano sostenga el grupo óptico trasero en la posición de montaje y con la otra enrosque fijamente el tornillo de fijación → fig. 236 ③.
4. Compruebe que el grupo óptico trasero haya quedado montado correctamente y esté bien fijado.
5. Acople el conector al portalámparas y presione el seguro rojo.
6. Cierre el hueco del guarnecido lateral del maletero por la zona del grupo óptico trasero en el sentido contrario al de la flecha.
7. Cierre el portón trasero.

 Las figuras muestran el grupo óptico trasero izquierdo. La carcasa del grupo óptico trasero derecho es simétrica.

 Existen diferentes versiones de grupos ópticos traseros, de ahí que la posición y el diseño de los portalámparas y de las lámparas puedan diferir de los mostrados en las figuras.

 En el caso de los grupos ópticos traseros de tecnología LED, puede que algunas luces estén equipadas con lámparas “convencionales”. Estas lámparas pueden cambiarse. <

## Cambiar fusibles

### Introducción al tema

Debido a que el vehículo se sigue desarrollando continuamente, a que los fusibles se asignan en función del equipamiento y a que un fusible puede corresponder a varios consumidores eléctricos, al cierre de la edición no había sido posible elaborar un cuadro general completo con las posiciones de los fusibles. En un taller especializado debidamente cualificado se puede solicitar información más detallada sobre la asignación de los fusibles. Volkswagen recomienda un concesionario Volkswagen.

Un fusible puede corresponder, por lo general, a varios consumidores eléctricos. De igual modo, a un consumidor le pueden corresponder varios fusibles.

No sustituya los fusibles sin haber eliminado primero la causa de la avería.

1. Si se vuelve a fundir un fusible poco después de cambiarlo, encargue una revisión del sistema eléctrico a un taller especializado cualificado para ello. Volkswagen recomienda un concesionario Volkswagen.

### ADVERTENCIA

El sistema eléctrico se encuentra bajo alta tensión y puede causar descargas eléctricas y quemaduras graves. Si se tocan los cables eléctricos del sistema de encendido, se pueden sufrir lesiones graves o mortales.

- No toque nunca los cables eléctricos del sistema de encendido.

### ADVERTENCIA

La utilización de fusibles inadecuados, la reparación de fusibles y el puenteo de un circuito eléctrico sin fusibles puede provocar daños graves o un incendio en el vehículo. Como consecuencia, se pueden producir lesiones graves o mortales.

- Sustituya los fusibles únicamente por otros del mismo amperaje y tamaño. Asegúrese de que el color y el grabado sean idénticos a los del fusible averiado.
- No repare nunca fusibles.
- No sustituya nunca un fusible por una tira metálica, un clip u otro objeto similar.

## ⚠ AVISO

Si se cambia un fusible con el encendido conectado, el motor en marcha o las luces o cualquier otro consumidor eléctrico encendidos, el sistema eléctrico puede sufrir daños.

- Apague siempre el motor, las luces y otros consumidores eléctricos.
- Al cambiar fusibles, asegúrese de que no sea posible poner el motor en marcha.

## ⚠ AVISO

Si se sustituye un fusible por otro de mayor amperaje, podrían producirse daños en algún otro punto del sistema eléctrico del vehículo.

- No sustituya nunca un fusible por otro de mayor amperaje.

## ⚠ AVISO

La presencia de suciedad y humedad en las cajas de fusibles puede originar daños en el sistema eléctrico.

- Cuando estén abiertas, proteja las cajas de fusibles de la suciedad y la humedad.
- Evite los cortocircuitos en el sistema eléctrico.
- Compruebe que las cubiertas de las cajas de fusibles estén de nuevo bien cerradas y sin daños.

**i** En el vehículo hay más fusibles de los indicados en este capítulo. Estos solo deberían ser sustituidos por un taller especializado cualificado para ello. Volkswagen recomienda un concesionario Volkswagen.

## Fusibles en el vano motor

📖 Tenga en cuenta ⚠ y ⚠, al principio de este capítulo, en la página 339.

### Abrir la caja de fusibles del vano motor



Fig. 237 En el vano motor: caja de fusibles.

### ① Cubierta de la caja de fusibles

En el lado interior de la cubierta de la caja de fusibles o en la regleta portafusibles puede haber unas pinzas de plástico para extraer fusibles.

### Desmontar la tapa

1. Abra el capó delantero.
2. Para desbloquear la cubierta de la caja de fusibles, presione los bloqueos en el sentido de las flechas → fig. 237 ①.
3. Retire la cubierta hacia arriba.

### Montar la tapa

1. Coloque la cubierta sobre la caja de fusibles.
2. Presione la cubierta hacia abajo hasta que encastre a ambos lados de forma audible.

## Cuadro general de los fusibles del vano motor

📖 Tenga en cuenta ⚠ y ⚠, al principio de este capítulo, en la página 339.

El cuadro general muestra las posiciones de los fusibles de los consumidores eléctricos relevantes para el conductor. En la primera columna del cuadro figura la posición del fusible y, en las demás columnas, el amperaje, el tipo de fusible y el consumidor al que corresponde.

En función del país y el equipamiento del vehículo, los números y la posición de los fusibles pueden diferir de los que figuran en el cuadro. Dado el caso, infórmese en un taller especializado cualificado para ello sobre la asignación exacta de los fusibles. Volkswagen recomienda un concesionario Volkswagen.

### Asignación de los fusibles

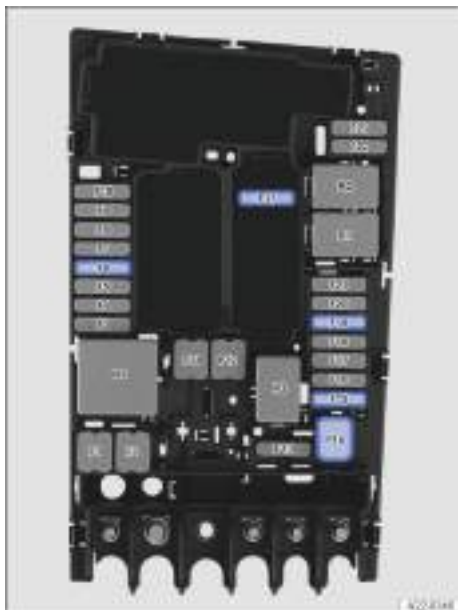

**Fig. 238** En el vano motor: posiciones de los fusibles.

Posición → [fig. 238](#):

- F6** 7,5 amperios, ATO®, sensor para luz de freno
- F14** 40 amperios, JCASE®, parabrisas térmico
- F15** 15 amperios, ATO®, bocina
- F19** 30 amperios, ATO®, limpiaparabrisas
- F37** 20 amperios, ATO®, calefacción independiente

## Fusibles en el tablero de instrumentos

📖 Tenga en cuenta ⚠️ y 🔄, al principio de este capítulo, en la página 339.

**Abrir y cerrar la caja de fusibles del tablero de instrumentos (vehículos con el volante a la izquierda)**



**Fig. 239** Junto al volante, en el lado izquierdo: tapa de la caja de fusibles del tablero de instrumentos (vehículos con el volante a la izquierda).

### Desmontar la tapa

1. Abra el portaobjetos del lado del conductor y, dado el caso, vacíelo.
2. Siga abriendo el portaobjetos en el sentido de la flecha y extráigalo → [fig. 239](#).

### Montar la tapa

1. Introduzca el portaobjetos en los alojamientos del tablero de instrumentos y presiónelo hasta que encaсте a ambos lados.
2. Cierre el portaobjetos en el sentido contrario al de la flecha → [fig. 239](#).

**Abrir y cerrar la caja de fusibles del tablero de instrumentos (vehículos con el volante a la derecha)**



**Fig. 240** En el lado del acompañante: tapa de la caja de fusibles del tablero de instrumentos (vehículos con el volante a la derecha).

- ① Elemento de frenado
- ② Pivotes tope

**Desmontar la tapa**

1. Abra la guantera y, dado el caso, vacíela.
2. Desplace el elemento de frenado hacia arriba en el orificio del soporte y extráigalo hacia un lado en el sentido de la flecha → **fig. 240 ①**.
3. Presione los pivotes tope hacia arriba en el sentido de las flechas y, al mismo tiempo, abra aún más la guantera → **fig. 240 ②**.

**Montar la tapa**

1. Sitúe la guantera en la posición correcta.
2. Introduzca el elemento de frenado en el orificio del soporte y desplácelo en el sentido contrario al de la flecha hasta que encastre → **fig. 240 ①**.
3. Presione la guantera con cuidado hacia delante, superando la resistencia que oponen los pivotes tope → **fig. 240 ②**.

**Cuadro general de los fusibles situados en el tablero de instrumentos**

Tenga en cuenta y , al principio de este capítulo, en la página 339.

El cuadro general muestra las posiciones de los fusibles de los consumidores eléctricos relevantes para

el conductor. En la primera columna del cuadro figura la posición del fusible y, en las demás columnas, el amperaje, el tipo de fusible y el consumidor al que corresponde.

En función del país y el equipamiento del vehículo, los números y la posición de los fusibles pueden diferir de los que figuran en el cuadro. Dado el caso, infórmese en un taller especializado cualificado para ello sobre la asignación exacta de los fusibles. Volkswagen recomienda un concesionario Volkswagen.

**Asignación de los fusibles**



**Fig. 241** En el tablero de instrumentos: asignación de fusibles.

Posición → **fig. 241:**

- F4** 7,5 amperios, MINI®, alarma antirrobo
- F6** 10 amperios, ATO®, mecanismo de accionamiento del cambio automático
- F7** 10 amperios, MINI®, panel de mandos del climatizador, relé de la luneta térmica
- F8** 7,5 amperios, MINI®, luces de conducción en el mando de las luces, sensor de lluvia y de luz, freno de estacionamiento electrónico
- F10** 7,5 amperios, MINI®, pantalla, panel de mandos del sistema de infotainment
- F11** 40 amperios, ATO®, alumbrado exterior del lado izquierdo
- F12** 20 amperios, ATO®, sistema de infotainment



- F14 40 amperios, ATO<sup>®</sup>, regulador del ventilador
- F16 7,5 amperios, MINI<sup>®</sup>, teléfono
- F23 20 amperios, JCASE<sup>®</sup>, techo de cristal eléctrico
- F24 40 amperios, ATO<sup>®</sup>, alumbrado exterior del lado derecho
- F26 30 amperios, ATO<sup>®</sup>, calefacción de los asientos
- F27 30 amperios, ATO<sup>®</sup>, iluminación interior
- F40 20 amperios, ATO<sup>®</sup>, encendedor, tomas de corriente Tenga en cuenta la posición de montaje, posición de fábrica del fusible como se muestra en la figura.
- F42 40 amperios, ATO<sup>®</sup>, cierre centralizado
- F47 15 amperios, ATO<sup>®</sup>, limpiacristal
- F51 25 amperios, ATO<sup>®</sup>, calefacción de los asientos traseros
- F53 30 amperios, ATO<sup>®</sup>, luneta térmica

Posiciones de los fusibles en los vehículos con dispositivo de remolque montado de fábrica:

- F22 15 amperios, ATO<sup>®</sup>, cable de carga para el remolque
- F28 25 amperios, ATO<sup>®</sup>, unidad de control del remolque, lado izquierdo
- F38 25 amperios, ATO<sup>®</sup>, unidad de control del remolque, lado derecho
- F44 15 amperios, ATO<sup>®</sup>, unidad de control del remolque

 Los elevallas eléctricos y los asientos eléctricos pueden ir protegidos por fusibles automáticos y unidades de control que se conectan de nuevo automáticamente transcurridos unos segundos una vez eliminada la causa de la sobrecarga, p. ej., los cristales se han congelado y no se pueden mover. <

## Cambiar fusibles fundidos

 Tenga en cuenta  y , al principio de este capítulo, en la página 339.

### Pasos previos

1. Desconecte el encendido, las luces y todos los consumidores eléctricos.

### Cómo reconocer un fusible fundido

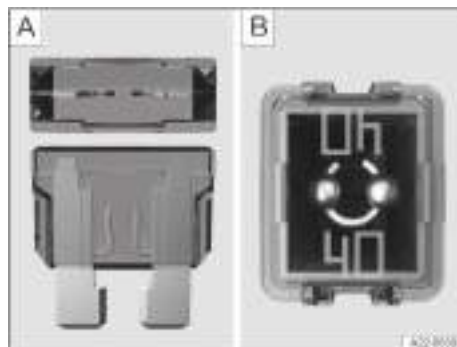

Fig. 242 Fusible fundido (representación esquemática).

- Se puede saber si un fusible plano (ATO<sup>®</sup>, MINI<sup>®</sup>) está fundido por la tira de metal quemada visible desde arriba y desde los laterales a través de la carcasa transparente → fig. 242 [A].
- Se puede saber si un fusible de cartucho (JCASE<sup>®</sup>) está fundido por la tira de metal quemada visible desde arriba a través de la carcasa transparente → fig. 242 [B].

### Tipos de fusibles

- Fusibles planos estándar (ATO<sup>®</sup>)
- Fusibles planos pequeños (MINI<sup>®</sup>)
- Fusibles de cartucho (JCASE<sup>®</sup>)

### Identificación de los fusibles por el color

#### Fusibles (ATO<sup>®</sup> - MINI<sup>®</sup>)

Color Amperaje

Negro 1 amperio

Lila 3 amperios

Naranja 5 amperios

Marrón 7,5 amperios

Rojo 10 amperios

Azul 15 amperios

Amarillo 20 amperios

Blanco o incoloro 25 amperios

Verde 30 amperios

Verde claro 40 amperios

#### Fusibles (JCASE<sup>®</sup>)

Azul 20 amperios

Rosa 30 amperios

Verde 40 amperios

Rojo 50 amperios

Amarillo 60 amperios

## Cambiar fusibles



Fig. 243 Pinzas de plástico para extraer o colocar fusibles (representación esquemática).

1. Dado el caso, retire las pinzas de plástico de la caja de fusibles o de la cubierta de la caja de fusibles correspondiente → fig. 243.
2. En función del tipo de fusible, agárrelo introduciendo el lado correspondiente de las pinzas por arriba o lateralmente.
3. Extraiga el fusible.
4. Si el fusible se ha fundido, sustitúyalo por uno nuevo del mismo amperaje (de igual color y grado) y del mismo tamaño → ⓘ.
5. Tras colocar el fusible nuevo, dado el caso vuelva a encajar las pinzas de plástico en la tapa.
6. Coloque de nuevo la cubierta o cierre la tapa de la caja de fusibles.

### ⓘ AVISO

Si se sustituye un fusible por otro de mayor amperaje, podrían producirse daños en algún otro punto del sistema eléctrico.

- No sustituya nunca un fusible por otro de mayor amperaje.

## Ayuda de arranque

### 📖 Introducción al tema

Por motivos técnicos no está permitido arrancar el vehículo por remolcado → ⓘ. Si no se puede poner el motor en marcha porque la batería de 12 voltios está descargada, se puede utilizar para ello la batería de 12 voltios de otro vehículo.

En los vehículos que llevan la batería de 12 voltios en el habitáculo o el maletero, conecte los cables de

arranque únicamente a las tomas para la ayuda de arranque que hay en el vano motor.

### ⚠ ADVERTENCIA

Si se utilizan los cables de arranque de forma inadecuada y la ayuda de arranque de forma incorrecta, la batería de 12 voltios podría explotar. Como consecuencia se pueden producir lesiones graves.

- Antes de realizar cualquier trabajo en la batería, lea y tenga en cuenta siempre las advertencias y las medidas de seguridad correspondientes → pág. 365.
- No confunda nunca el polo positivo con el negativo.
- No utilice nunca la ayuda de arranque si la batería de 12 voltios está congelada o se ha descongelado.

### ⚠ ADVERTENCIA

Durante la ayuda de arranque se forma en la batería de 12 voltios una mezcla de gases detonantes altamente explosiva. Si saltaran chispas durante la ayuda de arranque, podría inflamarse el gas detonante. Como consecuencia se pueden producir lesiones graves.

- Mantenga siempre la batería de 12 voltios alejada de lugares donde se produzcan chispas o haya fuego, llamas desprotegidas o cigarrillos incandescentes.
- Evite descargas electrostáticas en la zona de la batería de 12 voltios.

### ⓘ AVISO

Remolcar el vehículo puede provocar daños considerables en el mismo.

- Utilice la ayuda de arranque para poner el motor en marcha.

### ⓘ AVISO

Cuando la batería de 12 voltios está descargada, puede congelarse, sufrir daños y averiarse a temperaturas próximas a los 0 °C (+32°F).

- Sustituya siempre la batería de 12 voltios si está congelada o lo ha estado.

## Toma para la ayuda de arranque, masa

📖 Tenga en cuenta ⚠️ y ⓘ, al principio de este capítulo, en la página 344.



Fig. 244 En el vano motor: toma para la ayuda de arranque, masa.

⊖ La toma para la ayuda de arranque (masa) sirve para conectar el cable de arranque negro.

A través de esta toma se puede prestar y recibir ayuda de arranque.

## Preparar y utilizar la ayuda de arranque

📖 Tenga en cuenta ⚠️ y ⓘ, al principio de este capítulo, en la página 344.

### Pasos previos

Para utilizar la ayuda de arranque, tenga en cuenta lo siguiente:

- Utilice protección ocular y guantes de protección adecuados → ⚠️.
- Tenga en cuenta el manual de instrucciones del fabricante de los cables de arranque.
- Abra el capó delantero.
- Para la ayuda de arranque, utilice siempre cables de arranque con pinzas completamente aisladas y cuyo aislamiento esté en buenas condiciones → ⚠️.
- Asegúrese de que haya suficiente distancia entre el vehículo que presta la ayuda de arranque y el que la recibe. De lo contrario, podría empezar a pasar corriente nada más conectar los polos positivos.

- Asegúrese de que las pinzas conectadas a los polos tengan suficiente contacto metálico.

### Cables de arranque

Para poder recibir y prestar ayuda de arranque, se necesitan unos cables de arranque adecuados.

Los cables no deberán tener una sección transversal inferior a la que se indica a continuación.

- *Vehículos con sistema de propulsión eléctrica:* Para la ayuda de arranque de un vehículo con la batería de 12 voltios descargada, la sección transversal de los cables de arranque deberá de ser de 25 mm<sup>2</sup> (0,038 in<sup>2</sup>) como mínimo.
- *Vehículos con sistema de propulsión híbrida:* Para la ayuda de arranque de un vehículo con la batería de 12 voltios descargada, la sección transversal de los cables de arranque deberá de ser de 25 mm<sup>2</sup> (0,038 in<sup>2</sup>) como mínimo.
- *Vehículos con motor de gasolina:* Para la ayuda de arranque de un vehículo con la batería de 12 voltios descargada, la sección transversal de los cables de arranque deberá de ser de 25 mm<sup>2</sup> (0,038 in<sup>2</sup>) como mínimo.
- *Vehículos con motor diésel:* Para la ayuda de arranque de un vehículo con la batería de 12 voltios descargada, la sección transversal de los cables de arranque deberá de ser de 35 mm<sup>2</sup> (0,054 in<sup>2</sup>) como mínimo.

### Vehículo que recibe la ayuda de arranque

1. Compruebe que la batería de 12 voltios descargada esté conectada correctamente a la red de a bordo de 12 voltios.
2. Si hay montada una batería de 12 voltios con mirilla, compruebe el color de esta. Si es de color amarillo claro o incolora, no utilice la ayuda de arranque y solicite la ayuda de personal especializado.

### Vehículo que presta la ayuda de arranque

1. Tenga en cuenta el manual de instrucciones del fabricante del vehículo.
2. Compruebe que la batería que suministra la corriente tenga la misma tensión (12 voltios) y aproximadamente la misma capacidad que la batería de 12 voltios descargada. Tenga en cuenta la tensión que viene impresa en la batería del vehículo que presta la ayuda.

## Utilizar la ayuda de arranque

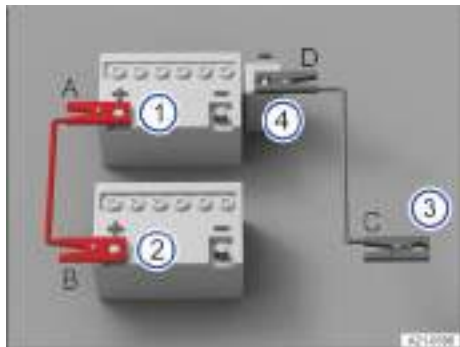

Fig. 245 Esquema para la conexión de los cables de arranque.

- 1 Polo positivo de la batería del vehículo que recibe la ayuda de arranque.
- 2 Polo positivo de la batería del vehículo que presta la ayuda de arranque.
- 3 Terminal de masa apropiado del vehículo que presta la ayuda de arranque: preferentemente una toma para la ayuda de arranque (masa), una pieza de metal maciza atornillada fijamente al bloque motor o el mismo bloque.
- 4 Toma para la ayuda de arranque (masa) del vehículo que recibe la ayuda de arranque.

Los cables de arranque solo se deberán conectar siguiendo el orden A - B - C - D → fig. 245.

1. Desconecte el encendido en ambos vehículos.
2. Si la hubiera, abra la cubierta del polo positivo + de la batería de 12 voltios en el vano motor.
3. Conecte un extremo del cable de arranque rojo al polo positivo + de la batería de 12 voltios del vehículo que la tiene descargada → fig. 245 ① → ⚠.
4. Conecte el otro extremo del cable de arranque rojo al polo positivo de la batería + del vehículo que suministra la corriente → fig. 245 ②.
5. Conecte un extremo del cable de arranque negro a la toma para la ayuda de arranque, masa -, del vehículo con la batería de 12 voltios que suministra la corriente → fig. 245 ③.

**O bien:** si no hay ninguna toma para la ayuda de arranque, masa -, conecte el extremo del cable de arranque negro al bloque motor o a una pieza de metal maciza atornillada fijamente al bloque motor del vehículo con la batería de 12 voltios que suministra la corriente → fig. 245 ③.

6. Conecte el otro extremo del cable de arranque negro a la toma para la ayuda de arranque, masa -, del vehículo con la batería de 12 voltios descargada → fig. 245 ④ → ⚠.
7. Coloque los cables de arranque de manera que no los pueda alcanzar ninguna pieza giratoria del vano motor.

## Poner el motor en marcha

1. Ponga en marcha el motor del vehículo que suministra la corriente y déjelo funcionando al ralentí.
2. Espere unos minutos y, a continuación, ponga en marcha el motor del vehículo que tiene la batería de 12 voltios descargada. Si el motor no se pone en marcha después de 10 segundos, interrumpa el arranque e inténtelo de nuevo al cabo de aprox. 1 minuto.

Si el motor sigue sin ponerse en marcha, solicite la ayuda de personal especializado.

## Desconectar los cables de arranque

1. Si estuviera encendida, apague la luz de cruce antes de desconectar los cables de arranque.
2. Conecte el ventilador del climatizador y encienda la luneta térmica del vehículo con la batería de 12 voltios descargada para que se reduzcan los picos de tensión que se puedan producir al desconectar los cables.
3. Tras haber utilizado con éxito la ayuda de arranque, desconecte los cables de arranque únicamente en el orden D - C - B - A → fig. 245.
4. Si la hubiera, cierre la cubierta del polo positivo de la batería +.

Tras utilizar la ayuda de arranque, encargue una revisión de la batería de 12 voltios a un taller especializado cualificado para ello. Volkswagen recomienda un concesionario Volkswagen.

## ⚠ ADVERTENCIA

Si se utiliza la ayuda de arranque de forma inadecuada, la batería de 12 voltios podría explotar y causar lesiones graves.

- Utilice siempre protección ocular adecuada y guantes de protección.
- No se incline nunca sobre la batería de 12 voltios.
- Emborne siempre primero el cable positivo y, a continuación, el negativo.
- No conecte nunca el cable negativo a componentes del sistema de combustible ni a las tuberías de freno.

- Asegúrese de que las piezas no aisladas de las pinzas de los cables de arranque no entren en contacto.
- Asegúrese de que el aislamiento de los cables esté en buen estado.
- Además, asegúrese de que el cable que va conectado al polo positivo de la batería de 12 voltios no entre en contacto con piezas del vehículo conductoras de electricidad.

### ⓘ AVISO

Cuando la batería de 12 voltios está descargada, puede congelarse, sufrir daños y averiarse a temperaturas próximas a los 0 °C (+32°F).

- Sustituya siempre la batería de 12 voltios si está congelada o lo ha estado.

## Remolcar

### 📖 Introducción al tema

Para remolcar un vehículo se requiere práctica, sobre todo si se utiliza un cable de remolque. Ambos conductores deberían conocer bien las particularidades del remolcado. Los conductores inexpertos deberían abstenerse de remolcar.

Tenga en cuenta las disposiciones legales relativas al remolcado.

Durante el remolcado, asegúrese en todo momento de que no se generen fuerzas de tracción inadmisibles ni sacudidas. En vías sin piso firme existe siempre el peligro de sobrecargar las piezas de fijación.

### ⚠️ ADVERTENCIA

Durante el remolcado de un vehículo, el comportamiento de marcha y la capacidad de frenado cambian considerablemente. Esto puede provocar que se pierda el control del vehículo, accidentes y lesiones graves o mortales.

- Tenga en cuenta que durante el remolcado se necesita más fuerza para mover el volante y frenar.

### ⚠️ ADVERTENCIA

Si se remolca un vehículo que no tenga corriente o se extrae la llave de la cerradura de encendido durante el remolcado, el bloqueo de la dirección se podría encastrar repentinamente. Esto impediría mover el volante. Esto podría provocar un accidente y lesiones graves o mortales.

- Durante el remolcado, no extraiga nunca la llave de la cerradura de encendido.
- Si el vehículo se quedara sin corriente durante el remolcado, interrumpa la operación inmediatamente y solicite la ayuda de personal especializado.

### ⓘ AVISO

Si se empuja el vehículo con las manos, se pueden dañar los grupos ópticos traseros, los espóileres laterales de la luneta y grandes superficies de chapa. El espóiler trasero podría desprenderse.

- Si hay que empujar el vehículo, no permita que se presione sobre los grupos ópticos traseros, los espóileres de los laterales de la luneta, grandes superficies de chapa o el espóiler trasero.

### Remolcar

Remolcar significa tirar con un vehículo de otro que no está en condiciones de circular. → pág. 348, *Indicaciones para el remolcado*.

El vehículo se puede remolcar con una barra o un cable de remolque:

- La velocidad máxima permitida es de 50 km/h (30 mph).
- El trayecto máximo permitido es de 50 km (30 mi).

La barra de remolque es más segura para el remolcado y evita que se produzcan daños en el vehículo. El cable de remolque solo se debería utilizar si no se dispone de una barra de remolque. El cable de remolque deberá ser elástico para que no se produzcan daños en los vehículos. Utilice un cable de fibra sintética o de un material elástico similar.

### Remolcar con una grúa

Si hay que elevar el vehículo por un eje para remolcarlo, solo está permitido hacerlo por el siguiente:

- Eje delantero

### ⚠️ ADVERTENCIA

Si el cable o la barra de remolque están mal fijados, pueden dañarse gravemente componentes del vehículo. Aumenta el peligro de accidente y se pueden producir lesiones graves o mortales.

- Para rescatarlo o remolcarlo, fije el vehículo solamente por los puntos previstos para ello.
- No fije nunca el cable o la barra de remolque a componentes del eje o del tren de rodaje.
- Solicite la ayuda de personal especializado y, dado el caso, encargue el transporte del vehículo sobre una grúa con las ruedas apoyadas.

## Indicaciones para el remolcado

📖 **Tenga en cuenta** ⚠️ y ⓘ, al principio de este capítulo, en la página 347.

Durante el remolcado, en el vehículo remolcado se puede señalar el cambio de dirección aunque estén conectados los intermitentes de emergencia. Para ello hay que accionar correspondientemente la palanca de los intermitentes con el encendido conectado. Durante este tiempo, los intermitentes de emergencia permanecen desconectados. En cuanto se devuelve la palanca de los intermitentes a la posición básica, los intermitentes de emergencia se conectan de nuevo automáticamente.

### Casos en los que no se deberá remolcar nunca el vehículo

No está permitido remolcar el vehículo con una barra o un cable de remolque si se da alguna de las siguientes situaciones.

- La batería de 12 voltios está descargada.
  - El indicador de la pantalla del cuadro de instrumentos no funciona correctamente.
  - Se han de recorrer más de 50 km (30 mi).
  - Si el cambio es manual, no se puede pisar a fondo el pedal del embrague ni situar la palanca de cambios en punto muerto.
  - No se puede situar la palanca selectora del cambio automático en la posición **N**.
  - No se puede soltar el freno de estacionamiento electrónico.
  - No se puede soltar el bloqueo de la dirección.
  - No se puede garantizar que las ruedas giren sin problemas o que la dirección funcione tras un accidente.
1. Si no se pudiera remolcar el vehículo sobre sus ruedas, solicite la ayuda de personal especializado y, dado el caso, encargue el transporte del vehículo encima de una grúa.

## Remolcar

📖 **Tenga en cuenta** ⚠️ y ⓘ, al principio de este capítulo, en la página 347.

Fije el cable o la barra de remolque solamente en los puntos previstos para ello:

- Argolla de remolque
- Enganche para remolque

## ⚠️ ADVERTENCIA

Si el cable o la barra de remolque están mal fijados, pueden dañarse gravemente componentes del vehículo. Aumenta el peligro de accidente y se pueden producir lesiones graves o mortales.

- Para rescatarlo o remolcarlo, fije el vehículo solamente por los puntos previstos para ello.
- No fije nunca el cable o la barra de remolque a componentes del eje o del tren de rodaje.
- Solicite la ayuda de personal especializado y, dado el caso, encargue el transporte del vehículo sobre una grúa con las ruedas apoyadas.

### Pasos previos

- Asegúrese de que el cable de remolque no esté retorcido. De lo contrario, la argolla de remolque podría desenroscarse durante el remolcado.
- Conecten el encendido y enciendan los intermitentes de emergencia de ambos vehículos. Dado el caso, tenga en cuenta otras disposiciones diferentes que pueda haber al respecto.
- Tenga en cuenta las disposiciones legales y las indicaciones para remolcar del manual de instrucciones del otro vehículo.

### Vehículo tractor (delante)

1. No emprenda realmente la marcha hasta que no se haya tensado el cable.
2. Acelere con especial cuidado.
3. Evite frenazos y maniobras bruscas.
4. No supere la masa remolcable máxima técnicamente admisible para el vehículo.
5. *En los vehículos con cambio manual:* Al iniciar la marcha, embrague con especial suavidad.

### Vehículo remolcado (detrás)

1. Asegúrese de que el encendido esté siempre conectado para que el volante no se bloquee y para que, en caso necesario, pueda utilizar los intermitentes y el limpiacristales. El servofreno y la dirección asistida solo funcionan con el motor en marcha. De lo contrario, se tendrá que pisar el pedal del freno con bastante más fuerza y se necesitará más fuerza para girar el volante.
2. Asegúrese de que la llave del vehículo esté siempre en este durante el remolcado → pág. 82.
3. *En los vehículos con cambio automático:* Seleccione la posición **N** del cambio.  
*En los vehículos con cambio manual:* Desengrane la marcha.
4. Suelte el freno de estacionamiento electrónico.

5. Asegúrese de que el cable de remolque esté siempre tenso.

### ⚠ AVISO

Si el estado de carga de la batería de 12 voltios no es suficiente, no es posible soltar el freno de estacionamiento electrónico ni el bloqueo de la dirección. Durante el remolcado pueden producirse daños en el vehículo.

- Para soltar el freno de estacionamiento electrónico y el bloqueo de la dirección en caso de falta de corriente o avería, dado el caso ponga el motor en marcha con la ayuda de arranque.
- Solicite la ayuda de personal especializado y, dado el caso, encargue el transporte del vehículo sobre una grúa con las ruedas apoyadas.

## Montar la argolla de remolque delantera

📖 Tenga en cuenta ⚠ y Ⓜ, al principio de este capítulo, en la página 347.

En función del país y del equipamiento, el alojamiento de la argolla de remolque se encuentra detrás de la tapa del paragolpes.

1. Antes del remolcado, compruebe si hay un alojamiento con rosca para la argolla de remolque.
2. Tenga en cuenta las indicaciones para el remolcado → pág. 348.
3. En caso negativo, solicite la ayuda de personal especializado y, dado el caso, encargue el transporte del vehículo sobre una grúa.

La argolla de remolque tiene que llevarse siempre en el vehículo → Ⓜ.

### ⚠ AVISO

La utilización de una argolla de remolque no adecuada para el vehículo puede dañar este.

- Para remolcar, utilice siempre la argolla de remolque incluida en las herramientas de a bordo u otra apropiada.

## Montar la argolla de remolque delantera



Fig. 246 En el lado derecho del paragolpes delantero: retirar la tapa.



Fig. 247 En el lado derecho del paragolpes delantero: enroskar la argolla de remolque.

1. Saque la argolla de remolque de entre las herramientas de a bordo del maletero.
2. Para desencastrar la tapa, presione en la zona marcada de la tapa en el sentido de la flecha → fig. 246.
3. Retire la tapa, déjela colgando del vehículo o, dado el caso, guárdela en este → Ⓜ.
4. Enrosque la argolla de remolque en el alojamiento girándola al máximo en el sentido de la flecha → fig. 247, → ⚠. Utilice un objeto adecuado con el que pueda enroskar completa y fijamente la argolla de remolque en su alojamiento.
5. Tras el remolcado, desenrosque la argolla de remolque en el sentido contrario al de la flecha con un objeto apropiado.
6. Coloque la tapa en el hueco correspondiente y presiónela hacia dentro hasta que encastre.
7. Limpie la argolla de remolque si es preciso y vuelva a guardarla en el maletero junto a las demás herramientas de a bordo.

### ⚠ ADVERTENCIA

Si la argolla de remolque no está enroscada fijamente y por completo en el alojamiento, podría

salirse del mismo. Durante el remolcado, podrían producirse accidentes y lesiones graves.

- Antes del remolcado, compruebe que la argolla de remolque esté enroscada por completo.

### ⚠ AVISO

Si se desmontan y montan la tapa y la argolla de remolque incorrectamente, se pueden producir daños en la pintura y la carrocería del vehículo.

- Desmonte y monte siempre la tapa y la argolla de remolque con cuidado.

## Montar la argolla de remolque trasera

📖 Tenga en cuenta ⚠ y ⚠, al principio de este capítulo, en la página 347.

En función del país y del equipamiento, el alojamiento de la argolla de remolque se encuentra detrás de la tapa del paragolpes.

1. Antes del remolcado, compruebe si hay un alojamiento con rosca para la argolla de remolque.
2. Tenga en cuenta las indicaciones para el remolcado.
3. En caso negativo, solicite la ayuda de personal especializado y, dado el caso, encargue el transporte del vehículo sobre una grúa.

La argolla de remolque tiene que llevarse siempre en el vehículo → ⚠.

### ⚠ AVISO

La utilización de una argolla de remolque no adecuada para el vehículo puede dañar este.

- Para remolcar, utilice siempre la argolla de remolque incluida en las herramientas de a bordo u otra apropiada.

### Montar la argolla de remolque trasera



Fig. 248 En el lado derecho del paragolpes trasero: retirar la tapa, variante 1.



Fig. 249 En el lado derecho del paragolpes trasero: retirar la tapa, variante 2.



Fig. 250 En el lado derecho del paragolpes trasero: enroscar la argolla de remolque, variante 1.





**Fig. 251** En el lado derecho del paragolpes trasero: enroscar la argolla de remolque, variante 2.

1. Saque la argolla de remolque de entre las herramientas de a bordo del maletero.
2. Para desencastrar la tapa, presione en la zona marcada de la tapa en el sentido de la flecha → **fig. 248**.
3. Retire la tapa, déjela colgando del vehículo o, dado el caso, guárdela en este → **!**.
4. Enrosque la argolla de remolque en el alojamiento girándola al máximo en el sentido de la flecha → **fig. 250**, → **!**. Utilice un objeto adecuado con el que pueda enroscar completa y fijamente la argolla de remolque en su alojamiento.
5. Tras el remolcado, desenrosque la argolla de remolque en el sentido contrario al de la flecha con un objeto apropiado.
6. Coloque la tapa en el hueco correspondiente y presiónela hacia dentro hasta que encastre.
7. Limpie la argolla de remolque si es preciso y vuelva a guardarla en el maletero junto a las demás herramientas de a bordo.

### **!** ADVERTENCIA

Si la argolla de remolque no está enroscada fijamente y por completo en el alojamiento, podría salirse del mismo. Durante el remolcado, podrían producirse accidentes y lesiones graves.

- Antes del remolcado, compruebe que la argolla de remolque esté enroscada por completo.

### **!** AVISO

Si se desmontan y montan la tapa y la argolla de remolque incorrectamente, se pueden producir daños en la pintura y la carrocería del vehículo.

- Desmonte y monte siempre la tapa y la argolla de remolque con cuidado.

### Vehículos con dispositivo de remolque

Los vehículos equipados de fábrica con un dispositivo de remolque no disponen de un alojamiento para la argolla de remolque enroscable detrás de la tapa.

1. En este caso, hay que extraer o montar el enganche para remolque y utilizarlo para el remolcado.

### **!** AVISO

Si se utiliza una barra de remolque inadecuada, tanto el enganche de bola como el vehículo podrían resultar dañados.

- Para remolcar, utilice siempre una barra de remolque especial para su montaje en un enganche para remolque.
- Si no dispone de una barra de remolque adecuada, utilice un cable de remolque para el remolcado. <

# Comprobar y reponer

## En el vano motor

### Advertencias de seguridad para realizar trabajos en el vano motor

El vano motor del vehículo es una zona peligrosa. Únicamente realice usted mismo trabajos en el vano motor si conoce bien las operaciones necesarias y las medidas de seguridad de validez general, y si dispone de las herramientas, los medios y los líquidos operativos adecuados. Si se realizan trabajos de manera inadecuada, se pueden producir lesiones graves → . Dado el caso, encargue todos los trabajos a un taller especializado debidamente cualificado. Volkswagen recomienda un concesionario Volkswagen.

#### ADVERTENCIA

El vano motor es una zona peligrosa. Al realizar cualquier trabajo en el vano motor, se pueden producir accidentes y lesiones graves o mortales.

- Cuando realice trabajos, sea siempre extremadamente cuidadoso y prudente.
- Solo realice trabajos en el vano motor si conoce bien las operaciones necesarias.
- Si no está seguro de cómo se realizan los trabajos en el vano motor, encárguelos a un taller especializado debidamente cualificado. Volkswagen recomienda un concesionario Volkswagen.
- Antes de realizar trabajos en el vano motor, conecte el freno de estacionamiento electrónico y sitúe la palanca selectora en la posición **P** o la palanca de cambios en punto muerto.
- Desconecte el encendido y guarde la llave del vehículo en un lugar seguro y a una distancia prudencial del vehículo para que no sea posible poner el motor en marcha por descuido.
- No toque nunca componentes calientes del motor.
- No deje nunca ningún objeto, como trapos o herramientas, en el vano motor.
- Mantenga a los niños siempre alejados del vano motor y no los deje nunca sin vigilancia.

#### ADVERTENCIA

En el vano motor hay piezas giratorias. Al realizar trabajos en el vano motor, sobre todo durante el arranque del motor o con este en marcha, se pueden sufrir lesiones graves o mortales si se entra en

contacto con piezas giratorias, como el ventilador del radiador.

- No introduzca nunca la mano en el ventilador del radiador ni por la zona del mismo, tampoco aunque el motor esté apagado o el encendido desconectado. El ventilador se activa en función de la temperatura y podría ponerse en funcionamiento automáticamente.
- Antes de realizar trabajos, quítese las joyas o la corbata que pueda llevar puestas, recójase el pelo si lo lleva largo y ciñase la ropa que lleve holgada para evitar que se enreden en el motor.
- No pise nunca el acelerador sin prestar atención, hágalo siempre con la máxima precaución. El vehículo podría ponerse en movimiento incluso con el freno de estacionamiento electrónico conectado.

#### ADVERTENCIA

El vapor o el líquido refrigerante del motor calientes que puedan salirse, así como las piezas del vehículo calientes, pueden ocasionar quemaduras graves.

- No abra ni cierre nunca el capó delantero si sale vapor o líquido refrigerante.
- Espere siempre hasta que deje de ver y oír que sale vapor o líquido refrigerante del vano motor.

#### ADVERTENCIA

Cuando el motor está caliente, su sistema de refrigeración se encuentra bajo presión. Si se abre la tapa sin prestar atención, el líquido refrigerante puede salpicar y causar quemaduras graves o lesiones mortales.

- No abra nunca la tapa del depósito de expansión del líquido refrigerante del motor cuando este esté caliente.
- Cuando abra la tapa del depósito del líquido refrigerante, protéjase siempre la cara, las manos y los brazos del líquido refrigerante o del vapor calientes con un trapo grande y grueso.
- Gire la tapa del depósito de expansión del líquido refrigerante lentamente y con mucho cuidado en el sentido contrario al de las agujas del reloj y ejerza al mismo tiempo una ligera presión sobre la misma.

#### ADVERTENCIA

Si se colocan elementos aislantes adicionales, como mantas, o se olvidan objetos, como trapos de limpieza o herramientas, en el vano motor, se pueden producir fallos de funcionamiento, daños en el motor y un incendio. Como consecuencia, se pueden producir lesiones graves o mortales.

- No cubra nunca el motor con mantas u otros materiales aislantes.
- No se olvide nunca objetos en el vano motor.

Antes de realizar cualquier trabajo en el vano motor, estacione siempre el vehículo sobre un terreno horizontal y firme tomando todas las precauciones de seguridad necesarias →  , → pág. 217.

### ADVERTENCIA

Si no se inmoviliza el vehículo para evitar que se desplace durante los trabajos de revisión, el vehículo puede ponerse en movimiento sin que así se desee. Como consecuencia, se pueden producir accidentes y lesiones graves o mortales.

- Desconecte el sistema Start-Stop manualmente.
- No realice nunca trabajos debajo del vehículo sin haberlo inmovilizado lo suficiente para evitar que se desplace.
- Cuando realice trabajos debajo del vehículo con las ruedas sobre el suelo, asegúrese de que el vehículo se encuentre sobre una superficie horizontal y firme con las ruedas bloqueadas.
- Cuando realice trabajos debajo del vehículo, sosténgalo adicionalmente de forma segura con caballetes adecuados. El gato no es apropiado para este fin.

### ADVERTENCIA

El sistema eléctrico se encuentra bajo alta tensión y puede causar descargas eléctricas y quemaduras graves. Como consecuencia, se pueden producir lesiones graves o mortales.

- No cortocircuite nunca el sistema eléctrico. La batería puede explotar.
- No toque nunca los cables eléctricos ni las conexiones eléctricas de las lámparas de descarga de gas.

## Preparar el vehículo para realizar trabajos en el vano motor

Antes de realizar trabajos en el vano motor, realice siempre las siguientes operaciones en el orden indicado:

1. Sitúe el vehículo sobre una superficie horizontal y firme tomando las precauciones de seguridad necesarias → pág. 217.
2. Dado el caso, saque del vehículo la llave del mismo y guárdela fuera para no poner el vehículo en funcionamiento por descuido.
3. Espere a que el motor se enfríe lo suficiente.

4. Mantenga a otras personas siempre alejadas del vano delantero.
5. Inmovilice el vehículo para que no pueda desplazarse. 

## Abrir y cerrar el capó delantero



**Fig. 252** En la zona reposapiés del lado del conductor: palanca de desbloqueo del capó delantero (representación esquemática).



**Fig. 253** Encima de la parrilla del radiador: palanca de accionamiento del capó delantero. 

### Abrir el capó delantero

1. Abra la puerta del conductor y tire de la palanca de desbloqueo en el sentido de la flecha → fig. 252.

El capó delantero se desengancha del bloqueo del portacierre → .

2. Para abrir totalmente el capó delantero, levántelo un poco y, al mismo tiempo, presione la palanca de accionamiento en el sentido de la flecha → fig. 253.

Cuando está totalmente abierto, el capó se mantiene en esa posición mediante el muelle de gas presurizado.

## Cerrar el capó delantero

1. Tire del capó delantero hacia abajo hasta vencer la resistencia del muelle de gas presurizado → .
2. Deje caer el capó en el bloqueo del portacierre desde una altura de 20 cm (8 in) aprox. No lo oprima a continuación.

Cuando el capó está bien cerrado, queda a ras de las piezas contiguas de la carrocería → .

Si el capó delantero está mal cerrado, levántelo de nuevo y vuelva a cerrarlo.

Si el capó está mal cerrado, aparece una indicación en la pantalla del cuadro de instrumentos. Cuando el capó está cerrado correctamente, se apaga la indicación.

### ADVERTENCIA

Si el capó delantero no está cerrado correctamente, puede abrirse inesperadamente durante la marcha e impedir la visibilidad hacia delante. Como consecuencia, se pueden producir accidentes y lesiones graves o mortales.

- Tras cerrar el capó delantero, asegúrese de que el bloqueo haya quedado debidamente encastado en el portacierre.
- Si constatase durante la marcha que el capó delantero está mal cerrado, detenga el vehículo de forma segura y cierre el capó.

### ADVERTENCIA

Si se abre o cierra el capó delantero descuidadamente, se pueden producir lesiones graves.

- Abra o cierre el capó delantero solamente cuando no haya nadie en la zona del recorrido del mismo.

### AVISO

Si se abre o cierra el capó delantero de forma inadecuada, se pueden producir daños en este o en los brazos del limpiacristales.

- Abra el capó delantero solo cuando el limpiacristales esté desconectado y los brazos del mismo se encuentren sobre el parabrisas.
- Antes de comenzar la marcha, coloque siempre los brazos del limpiacristales sobre el cristal. <

## Indicación en la pantalla

Si el capó delantero está abierto o no está cerrado correctamente, se indica en la pantalla del cuadro de

instrumentos con una representación simbólica → .

 **¡No continúe la marcha!**

1. Detenga el vehículo en cuanto sea posible y seguro.
2. Dado el caso, levante de nuevo el capó delantero y vuelva a cerrarlo.

La representación también se muestra con el encendido desconectado y se apaga algunos segundos después de haber bloqueado el vehículo con las puertas cerradas.

### ADVERTENCIA

Si se ignoran los testigos de advertencia que se enciendan, el vehículo podría quedarse parado en medio del tráfico; además, podrían producirse accidentes y lesiones graves o mortales.

- No ignore nunca las indicaciones de peligro.
- Detenga el vehículo en cuanto sea posible y seguro.
- Si el testigo de advertencia no se apaga, no continúe la marcha y solicite la ayuda de personal especializado. <

## Líquidos y medios operativos

Todos los líquidos y medios operativos, como el líquido refrigerante del motor, el aceite del motor o las baterías del vehículo, están sometidos a un desarrollo continuo. Acuda a un taller especializado debidamente cualificado cuando tenga que cambiar algún líquido o medio operativo. Volkswagen recomienda un concesionario Volkswagen.

### ADVERTENCIA

Si se realizan trabajos en el sistema de combustible, se pueden producir incendios y lesiones graves o mortales por descarga eléctrica y chispas.

- Desemborne siempre la batería de 12 voltios.
- Tenga siempre a mano un extintor que esté operativo y haya sido revisado.
- Asegúrese de que el vehículo esté desbloqueado cuando desemborne la batería de 12 voltios, pues de lo contrario se disparará la alarma anti-robo.

### ADVERTENCIA

Los líquidos operativos pueden ser tóxicos. Su uso y almacenamiento incorrectos pueden causar lesiones graves o mortales.

- Guarde los líquidos operativos únicamente en sus envases originales bien cerrados.
- No guarde nunca los líquidos operativos en latas de alimentos, botellas u otros envases vacíos, pues podría ingerirlos alguna persona.
- Mantenga los líquidos y medios operativos fuera del alcance de los niños.
- Lea y tenga en cuenta siempre la información y las advertencias que figuran en los envases de los líquidos operativos.
- Si utiliza productos que emiten vapores nocivos, trabaje siempre al aire libre o en una zona bien ventilada.

### **⚠ ADVERTENCIA**

Los líquidos operativos y algunos materiales del vano motor son fácilmente inflamables y, si entran en contacto con superficies calientes, chispas o llamas desprotegidas, pueden inflamarse. Esto puede provocar un incendio y causar lesiones graves o mortales.

- No fume nunca cerca del vano motor.
- No realice nunca trabajos cerca de chispas o llamas desprotegidas.
- No realice nunca trabajos cerca de calefactores, calentadores continuos o llamas desprotegidas.
- No vierta nunca líquidos operativos sobre el motor.
- Tenga siempre a mano un extintor que esté operativo y haya sido revisado.

### **ⓘ AVISO**

El uso de líquidos operativos que no cumplan las especificaciones correspondientes puede causar fallos de funcionamiento graves y daños en el motor.

- Cuando reponga o cambie líquidos operativos, asegúrese de que estos cumplan las especificaciones correspondientes.
- Vierta los líquidos operativos únicamente en las bocas de llenado previstas para ello.

Los líquidos operativos que se salgan del vehículo contaminan el medio ambiente.

1. Mire con regularidad debajo del vehículo.
2. Si hay manchas de líquidos operativos en el suelo, acuda a un taller especializado debidamente cualificado y solicite que se revise el vehículo. Volkswagen recomienda un concesionario Volkswagen.
3. Si se sale algún líquido operativo, deséchelo debidamente.

## Líquido lavacristales

### Información general

El depósito del líquido lavacristales se encuentra en el vano motor.



**Fig. 254** En el vano motor: tapa del depósito del líquido lavacristales (representación esquemática).



El depósito del líquido lavacristales se reconoce por el símbolo  que hay sobre la tapa → [fig. 254](#).

1. Compruebe con regularidad el nivel del líquido lavacristales y restablézcalo en caso necesario.

### Pasos previos

1. Prepare el vehículo para realizar trabajos en el vano motor → [pág. 352](#), *En el vano motor*.
2. Abra el capó delantero.

### Comprobar y reponer

1. Compruebe si todavía hay suficiente líquido en el depósito.
2. Para reponer, mezcle únicamente agua limpia con un producto limpiacristales adecuado que contenga alcohol. Consulte la proporción de la mezcla en el envase del producto limpiacristales →  → .
3. Cuando la temperatura exterior sea baja, añada un líquido anticongelante especial para que el agua no se pueda congelar. Respete la proporción de la mezcla indicada en el envase del líquido anticongelante.

En la boca de llenado del depósito del líquido lavacristales hay un tamiz. Al reponer líquido, este tamiz retiene las partículas de suciedad grandes para que no lleguen a los eyectores → .

 No rellene con agua destilada el depósito del líquido lavacristales.

## ADVERTENCIA

Si se utilizan aditivos inadecuados para el líquido lavacristales, se puede formar una película oleosa sobre el parabrisas. Esto puede dificultar la visibilidad y aumentar el riesgo de accidentes y lesiones graves o mortales.

- No mezcle nunca aditivos para el líquido refrigerante o aditivos similares no apropiados con el líquido lavacristales.

## AVISO

La utilización de productos de limpieza ácidos puede dañar y estropear los eyectores del lavacristales.

- No rellene nunca el depósito del líquido lavacristales con un producto de limpieza ácido, p. ej., que contenga vinagre.

## AVISO

Si se mezclan varios productos limpiacristales, podría producirse la floculación de los componentes y podrían obstruirse los eyectores.

- Utilice únicamente productos limpiacristales que contengan alcohol.
- No mezcle nunca productos limpiacristales.

## AVISO

Al reponer líquido lavacristales, si el tamiz del depósito del líquido lavacristales está dañado o falta, podrían entrar partículas de suciedad en el depósito. Los eyectores del lavacristales podrían obstruirse.

- Solo retire el tamiz para limpiarlo.
- Sustituya el tamiz si faltara o estuviera dañado.

## Aceite del motor

### Introducción al tema

Los aceites del motor están adaptados a las exigencias de los motores y de los sistemas de depuración de gases de escape, así como a la calidad del combustible. En todos los motores de combustión, por motivos técnicos del diseño, el aceite entra en contacto con residuos de la combustión y con el combustible, lo que influye en el envejecimiento del aceite. Para el funcionamiento y la vida útil del motor es importante utilizar el aceite adecuado. El motor lleva de fábrica un aceite sintético multigrado especial que, por lo general, puede utilizarse durante todo el año.

El vehículo puede consumir aceite del motor. El consumo de aceite del motor puede variar, también a lo

largo de la vida útil del vehículo. El consumo de aceite puede ser de hasta 1 l (1 qt) por cada 2000 km (1200 mi) en función del estilo de conducción y de las condiciones en las que se utilice el vehículo. En los vehículos nuevos, el consumo puede ser incluso mayor durante los primeros 5000 km (3100 mi). Por este motivo, el nivel de aceite se deberá comprobar con regularidad, preferiblemente antes de emprender viajes largos.

## ADVERTENCIA

Con el motor en marcha, el aceite del motor se calienta en extremo. Una manipulación descuidada del aceite caliente del motor puede causar quemaduras en el cuerpo. Como consecuencia, se pueden producir lesiones graves o mortales.

- Antes de realizar trabajos con el aceite del motor, espere a que el motor se enfríe.



## ADVERTENCIA

El aceite del motor es tóxico. Tocar el aceite del motor y, sobre todo, ingerirlo puede causar lesiones graves o mortales.

- Si ingiere aceite del motor, busque inmediatamente asistencia médica.
- Si, tras realizar trabajos con aceite del motor, ve afectada su salud, busque inmediatamente asistencia médica.
- Guarde siempre el aceite del motor fuera del alcance de los niños y en el envase original bien cerrado. Tenga esto también en cuenta con el aceite usado hasta que lo lleve a desechar.
- No guarde nunca el aceite del motor en latas de alimentos, botellas u otros envases vacíos, pues podría ingerirlo alguien.
- Evite el contacto habitual con el aceite del motor para no dañar la piel.
- Protéjase la piel, la cara y, sobre todo, los ojos cuando realice trabajos con el aceite del motor.
- No coma, beba ni fume cuando realice trabajos con el aceite del motor.
- Lávese la piel con agua y jabón tras realizar trabajos con el aceite del motor.

 Si se sale o se derrama aceite del motor, se puede contaminar el medio ambiente. Si se sale algún líquido operativo, recójalo y deséchelo debidamente y de manera respetuosa con el medio ambiente.

## Normas de aceite del motor

Tenga en cuenta , en la página 352, y , al principio de este capítulo, en la página 356.

### Vehículos con adhesivo sobre el aceite del motor

En el portacierre, en la parte delantera del vano motor, hay un adhesivo donde se indica qué aceite del motor hay que utilizar → fig. 255.



Fig. 255 En la zona marcada: ubicación del adhesivo con la norma y la viscosidad del aceite del motor (representación esquemática).

Si tiene que cargar aceite del motor, utilice un aceite con la norma y la viscosidad prescritas → fig. 256.

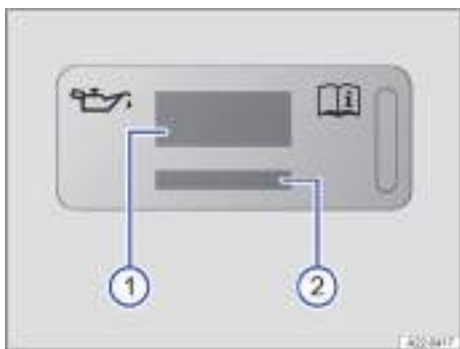

Fig. 256 Adhesivo con la norma y la viscosidad del aceite del motor (representación esquemática).

- 1 Información de la norma del aceite del motor
- 2 Información de la viscosidad del aceite del motor

Si se utiliza el aceite del motor prescrito → fig. 256, se puede corregir el nivel del aceite las veces que sean necesarias → pág. 358.

Si no estuviera disponible el aceite de motor prescrito, en caso de emergencia puede cargar una vez, hasta el próximo cambio de aceite periódico, un má-

ximo de 0,5 l (0,5 qt) de aceite de las siguientes normas alternativas:

- Motores de gasolina: norma VW 504 00 y ACEA C3, ACEA C4, API SP o ILSAC GF-6A. Están permitidas todas las clases de viscosidad de estas normas.
- Motores diésel: norma VW 507 00 y ACEA C3, ACEA C4 o API CK-4. Están permitidas todas las clases de viscosidad de estas normas.

Se recomienda encargar el cambio de aceite a un taller especializado cualificado para ello. Volkswagen recomienda un concesionario Volkswagen.

### Vehículos sin adhesivo sobre el aceite del motor

En un taller especializado debidamente cualificado puede informarse de la norma y la viscosidad del aceite del motor prescritas. Si hay que cargar aceite del motor, se deberá utilizar un aceite con la norma y la viscosidad prescritas. Si se utiliza el aceite del motor prescrito, se puede corregir el nivel del aceite las veces que sean necesarias → pág. 358.

## AVISO

Si se utilizan aceites del motor no autorizados según la norma VW correspondiente en cada caso, se puede dañar el motor.

- Para reponer, utilice solo aceites del motor que cumplan los requisitos de calidad de la norma VW correspondiente en cada caso.
- Cargue solo en caso de emergencia un máximo de 0,5 l (0,5 qt) de aceite de las normas alternativas mencionadas.

 Volkswagen recomienda aceite original de Volkswagen.

## Cambiar el aceite del motor

Tenga en cuenta , en la página 352, y , al principio de este capítulo, en la página 356.

El aceite del motor se deberá cambiar con regularidad conforme al intervalo de servicio → pág. 406.

Los aditivos del aceite del motor hacen que el aceite nuevo se oscurezca tras un breve tiempo de funcionamiento del motor. Esto es algo normal y no es motivo para cambiar el aceite con más frecuencia.

## ADVERTENCIA

Si se cambia el aceite del motor descuidadamente, este puede causar daños medioambientales, quemaduras graves o un incendio. Como consecuencia, se pueden producir lesiones graves o mortales.

- Antes de cambiar el aceite del motor, espere a que el motor se haya enfriado por completo.
- Cuando cambie el aceite del motor, utilice siempre protección ocular.
- Mantenga los brazos en posición horizontal cuando desenrosque con la mano el tornillo de descarga de aceite de modo que el aceite no pueda bajar por ellos.
- Para recoger el aceite usado, utilice un recipiente adecuado para ello que tenga, por lo menos, la misma capacidad que el motor.

### ⚠ AVISO

Para cambiar el aceite del motor y el filtro se necesitan herramientas y conocimientos especiales. Si se realiza de forma incorrecta, se pueden producir daños en el vehículo.

- Encargue siempre el cambio del aceite del motor y del filtro a un taller especializado cualificado para ello. Volkswagen recomienda un concesionario Volkswagen.

🍃 Deseche el aceite del motor de manera respetuosa con el medio ambiente y solo en puntos de recogida de aceite usado, p. ej., en puntos de reciclaje o establecimientos especializados.

## Comprobar el nivel de aceite del motor y reponer aceite

📖 Tenga en cuenta ⚠, en la página 352, y ⚠, al principio de este capítulo, en la página 356.

### Pasos previos



Fig. 257 En el vano motor: tapa de la boca de llenado de aceite del motor (representación esquemática).

Para evitar una comprobación incorrecta del nivel de aceite del motor, tenga en cuenta los siguientes pasos:

1. Sitúe el vehículo con el motor a temperatura de servicio sobre una superficie horizontal y firme tomando las precauciones de seguridad necesarias → pág. 217.
2. Espere 5 minutos como mínimo para que el aceite del motor retorne al cárter de aceite.
3. Abra el capó delantero.
4. Localice la boca de llenado de aceite del motor y la varilla de medición del nivel de aceite.

La boca de llenado se reconoce por el símbolo que hay sobre la tapa → fig. 257, y la varilla de medición, por su extremo superior de color.

### Comprobar el nivel de aceite del motor

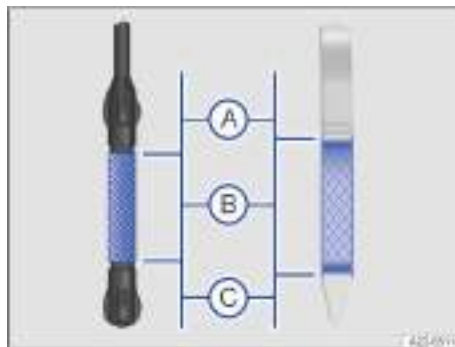

Fig. 258 Marcas del nivel de aceite del motor en la varilla de medición del nivel de aceite (variantes).

- Ⓐ El nivel de aceite del motor es excesivo.
- Ⓑ El nivel de aceite del motor está en la zona normal.
- Ⓒ El nivel de aceite del motor está demasiado bajo.

Realice las siguientes operaciones únicamente en el orden indicado:

1. Extraiga la varilla de medición del tubo guía y límpiela con un trapo limpio.
2. Vuelva a introducir la varilla de medición en el tubo guía hasta el tope. Si en la varilla de medición hay una muesca, al introducir la varilla en el tubo guía esta muesca deberá encajar en la ranura correspondiente situada en el extremo superior del tubo.
3. Extraiga nuevamente la varilla de medición y compruebe en ella el nivel de aceite como sigue → fig. 258:



**A** El nivel de aceite del motor está demasiado alto. Dado el caso, tener en cuenta los mensajes que se muestren en la pantalla del cuadro de instrumentos y avisar a un taller especializado cualificado para ello. Volkswagen recomienda un concesionario Volkswagen.

**B** El nivel de aceite del motor está en la zona normal. Se puede cargar aceite del motor hasta el límite superior de esta zona si, p. ej., se somete el motor a grandes esfuerzos.

**C** El nivel de aceite del motor está demasiado bajo. Añada sin falta aceite del motor. Dado el caso, tenga en cuenta los mensajes de la pantalla del cuadro de instrumentos.

4. Una vez comprobado el nivel de aceite, vuelva a introducir la varilla de medición en el tubo guía hasta el tope. En caso necesario, siga añadiendo aceite.



Si se somete el vehículo a grandes esfuerzos, p. ej., efectuando recorridos largos por autopista en verano o atravesando puertos de alta montaña, el nivel de aceite debería encontrarse en la zona superior permitida.

#### Cargar aceite del motor

##### **ADVERTENCIA**

Al cargar aceite del motor, este puede salirse o rebosar e inflamarse si cae sobre piezas del motor calientes o que puedan calentarse. Esto puede provocar un incendio o quemaduras. Como consecuencia, se pueden producir lesiones graves o mortales.

- Tras reponer el aceite, asegúrese siempre de que la tapa de la boca de llenado de aceite esté fijamente enroscada y de que la varilla de medición del nivel de aceite esté correctamente introducida en el tubo guía.
- Para cargar aceite del motor, utilice siempre algún utensilio apropiado.

Realice las siguientes operaciones únicamente en el orden indicado →  → 

1. Desenrosque la tapa de la boca de llenado de aceite → fig. 257.
2. Añada aceite poco a poco y en pequeñas cantidades, máximo 0,5 l (0,5 qt) en total, o tenga en cuenta la recomendación de la pantalla del cuadro de instrumentos.
3. Para no llenar el depósito en exceso, cada vez que añada aceite espere 1 minuto por lo menos a que el aceite fluya en el cárter de aceite hasta la marca de la varilla de medición.

4. Vuelva a comprobar el nivel de aceite en el indicador de la pantalla del sistema de infotainment antes de volver a añadir otra pequeña cantidad de aceite.

**O bien:** vuelva a comprobar el nivel de aceite en la varilla de medición antes de volver a añadir otra pequeña cantidad de aceite.

No cargue nunca aceite del motor en exceso. Al final del proceso, el nivel de aceite debería encontrarse por el centro de la zona → fig. 258 **B**.

No debería encontrarse en la zona **A**, por encima de → fig. 258 **B**, y no permita nunca que rebasa la zona → fig. 258 **A**.

5. Si ha añadido demasiado aceite por descuido y el nivel rebasa la zona → fig. 258 **A**, no ponga el motor en marcha → . Solicite la ayuda de personal especializado.
6. Tras la reposición, cierre la boca de llenado de aceite con la tapa → fig. 257.
7. Cierre el capó delantero.

#### Consultar la información de los servicios en el sistema de infotainment

*Vehículos con sistema de infotainment:*

1. Conecte el encendido.
2. Seleccione y pulse el botón de función **Vehículo**.
3. Pulse el botón de función **Ajustes**.
4. Pulse el botón de función **Servicio**.

Tras realizar un servicio, el mensaje de servicio se actualiza transcurridos aprox. 5 días o tras recorrer aprox. 500 km (311 mi). Hasta ese momento, en la pantalla del sistema de infotainment aparece **Inspección en --- km / --- días Cambio de aceite en --- km / --- días**.

##### **AVISO**

Si, tras reponer aceite del motor, el nivel del mismo está demasiado alto y se pone el motor en marcha, este podría sufrir daños.

- No ponga el motor en marcha y solicite la ayuda de personal especializado.

##### **AVISO**

La utilización de líquidos operativos equivocados puede provocar fallos de funcionamiento graves y daños en el motor.

- Cuando reponga líquidos operativos, asegúrese de que vierte los líquidos correctos en las bocas de llenado correspondientes.

 Volkswagen recomienda utilizar aceites del motor homologados según la norma VW correspondiente en cada caso.

 Si no tiene claro dónde se encuentran la tapa y la varilla de medición, acuda a un taller especializado debidamente cualificado. Volkswagen recomienda un concesionario Volkswagen.

## Problemas y soluciones

 Tenga en cuenta  en la página 352, y , al principio de este capítulo, en la página 356.

### Presión del aceite del motor demasiado baja

El testigo de advertencia parpadea en rojo. Se muestra un mensaje al respecto en la pantalla del cuadro de instrumentos.

 **¡No continúe la marcha!** De lo contrario pueden producirse daños en el motor.

1. Detenga inmediatamente el vehículo siempre que sea posible y seguro → pág. 217.
2. Apague el motor.
3. Compruebe el nivel de aceite del motor → pág. 358.
4. Si el testigo de advertencia parpadea aunque el nivel de aceite sea correcto, no continúe la marcha ni deje el motor en marcha. De lo contrario pueden producirse daños en el motor. Solicite la ayuda de personal especializado.

### Nivel de aceite del motor muy bajo

El testigo de advertencia parpadea en rojo. Se muestra un mensaje al respecto en la pantalla del cuadro de instrumentos.

 **¡No continúe la marcha!** De lo contrario pueden producirse daños en el motor.

1. Detenga inmediatamente el vehículo siempre que sea posible y seguro → pág. 217.
2. Apague el motor.
3. Compruebe el nivel de aceite del motor → pág. 358.
4. En caso necesario, añada aceite poco a poco y en pequeñas cantidades, máximo 0,5 l (0,5 qt) en total, o tenga en cuenta la recomendación de la pantalla del cuadro de instrumentos.
5. Si el testigo de advertencia se enciende aunque el nivel de aceite sea correcto, no continúe la marcha ni deje el motor en marcha. De lo contrario pueden producirse daños en el motor. Solicite la ayuda de personal especializado.

### Nivel de aceite del motor demasiado bajo

El testigo de control se enciende en amarillo. Se muestra un mensaje al respecto en la pantalla del cuadro de instrumentos.

1. Detenga inmediatamente el vehículo siempre que sea posible y seguro → pág. 217.
2. Apague el motor.
3. Compruebe el nivel de aceite del motor → pág. 358.
4. En caso necesario, añada aceite poco a poco y en pequeñas cantidades, máximo 0,5 l (0,5 qt) en total, o tenga en cuenta la recomendación de la pantalla del cuadro de instrumentos.
5. Si el testigo de control se enciende aunque el nivel de aceite sea correcto, no continúe la marcha ni deje el motor en marcha. De lo contrario pueden producirse daños en el motor. Solicite la ayuda de personal especializado.

### Nivel de aceite del motor demasiado alto

El testigo de control se enciende en amarillo. Se muestra un mensaje al respecto en la pantalla del cuadro de instrumentos.

1. Detenga inmediatamente el vehículo siempre que sea posible y seguro → pág. 217.
2. Apague el motor.
3. Compruebe el nivel de aceite del motor → pág. 358.
4. Si el nivel de aceite es demasiado alto, no continúe la marcha ni deje el motor en marcha. De lo contrario pueden producirse daños en el motor. Solicite la ayuda de personal especializado.

### o Avería en el sistema del aceite del motor

El testigo de control parpadea en amarillo. Se muestra un mensaje al respecto en la pantalla del cuadro de instrumentos.

1. Acuda a un taller especializado debidamente cualificado. Volkswagen recomienda un concesionario Volkswagen.

## Líquido refrigerante del motor

### Introducción al tema

Únicamente realice usted mismo trabajos en el sistema de refrigeración del motor si conoce bien las operaciones necesarias y las medidas de seguridad

de validez general, y si dispone de las herramientas, los medios y los líquidos operativos adecuados. Si se realizan trabajos de manera inadecuada, se pueden producir lesiones graves → . Dado el caso, encargue todos los trabajos a un taller especializado debidamente cualificado. Volkswagen recomienda un concesionario Volkswagen.

Al final del capítulo, en el apartado de problemas y soluciones, encontrará información sobre los testigos de advertencia y de control que se enciendan → pág. 363.

### ADVERTENCIA

El líquido refrigerante del motor es tóxico. Tocar el líquido refrigerante y, sobre todo, ingerirlo puede causar lesiones graves o mortales.

- Si ingiere líquido refrigerante, busque inmediatamente asistencia médica.
- Si, tras realizar trabajos con líquido refrigerante, ve afectada su salud, busque inmediatamente asistencia médica.
- Guarde siempre el líquido refrigerante fuera del alcance de los niños y en el envase original bien cerrado.
- No guarde nunca el líquido refrigerante en latas de alimentos, botellas u otros envases vacíos, pues podría ingerirlo alguien.
- Evite el contacto habitual con el líquido refrigerante para no dañar la piel.
- Protéjase la piel, la cara y, sobre todo, los ojos cuando realice trabajos con el líquido refrigerante.
- No coma, beba ni fume cuando realice trabajos con el líquido refrigerante.
- Lávese la piel con agua y jabón tras realizar trabajos con el líquido refrigerante.

### ADVERTENCIA

Cuando la temperatura exterior es extremadamente baja, el líquido refrigerante se puede congelar y el vehículo se puede quedar inmovilizado. Esto puede hacer que la calefacción del mismo no funcione. Los ocupantes poco abrigados podrían morir de frío.



- Asegúrese de adaptar siempre el aditivo para el líquido refrigerante en función de la temperatura ambiente.
- Utilice únicamente aditivos para el líquido refrigerante autorizados por el fabricante



El líquido refrigerante y sus aditivos pueden contaminar el medio ambiente. Si se sale algún líquido operativo, recójalo y deséchelo debida-

mente y de manera respetuosa con el medio ambiente. <

## Especificaciones del líquido refrigerante del motor

 Tenga en cuenta , en la página 352, y , al principio de este capítulo, en la página 360.

El sistema de refrigeración del motor lleva de fábrica una mezcla de agua especialmente tratada y de, al menos, un 40 % del aditivo G12evo (TL 744-L) para líquido refrigerante.

Para proteger el sistema de refrigeración del motor, el porcentaje de aditivo debe ser siempre de un 40 % como mínimo. Si se necesitara mayor protección anticongelante por razones climáticas, se podrá aumentar la proporción de aditivo. No obstante, solo hasta un 55 % como máximo porque, de lo contrario, se reduciría la protección anticongelante y, a su vez, empeoraría el efecto refrigerante.

Este aditivo se reconoce por su coloración violeta. Esta mezcla de agua y aditivo no solo ofrece una protección anticongelante hasta -25 °C (-13 °F) aprox., sino también protege las piezas de aleación ligera del sistema de refrigeración contra la corrosión, evita la sedimentación de cal y aumenta considerablemente el punto de ebullición del líquido refrigerante.

Cuando se reponga líquido refrigerante del motor, se deberá utilizar una mezcla de agua destilada y de, al menos, un 40 % del aditivo para líquido refrigerante G12evo para obtener una protección anticorrosiva óptima → .

### AVISO

La coloración del líquido refrigerante del motor resulta de la mezcla de aditivo lila con agua destilada. Si el líquido del depósito de expansión no es de color violeta, sino, p. ej., marrón, se habrá mezclado el líquido refrigerante adecuado con otro que no lo es. De lo contrario, podrían producirse fallos graves de funcionamiento o daños en el sistema de propulsión y el sistema de refrigeración.

- Utilice únicamente aditivos para el líquido refrigerante autorizados por el fabricante
- Si el líquido refrigerante del motor es de color marrón, encargue inmediatamente a un taller especializado debidamente cualificado que lo cambie. Volkswagen recomienda un concesionario Volkswagen.
- Al reponer, no mezcle nunca los aditivos originales para líquido refrigerante del motor con líqui-

dos refrigerantes que no hayan sido autorizados por Volkswagen.

El líquido refrigerante del motor y sus aditivos pueden contaminar el medio ambiente.

1. Si se sale algún líquido operativo, recójalo y deséchelo debidamente y de manera respetuosa con el medio ambiente.

## Comprobar el nivel del líquido refrigerante del motor y reponer líquido refrigerante del motor

📖 Tenga en cuenta ⚠️, en la página 352, y ⚠️, al principio de este capítulo, en la página 360.

### Pasos previos

1. Sitúe el vehículo sobre una superficie horizontal y firme tomando las precauciones de seguridad necesarias → pág. 217.
2. Espere a que se enfríe el motor → ⚠️.
3. Abra el capó delantero.

El depósito de expansión del líquido refrigerante del motor se reconoce por el símbolo rojo ⚠️ que hay sobre la tapa → fig. 259.



Fig. 259 En el vano motor: tapa del depósito de expansión del líquido refrigerante del motor (representación esquemática).

### ⚠️ ADVERTENCIA

El vapor o el líquido refrigerante del motor calientes que puedan salirse, así como las piezas del vehículo calientes, pueden ocasionar quemaduras graves.

- No abra nunca el capó delantero si ve u oye que sale vapor o líquido refrigerante del vano motor.

- Espere siempre hasta que deje de ver y oír que sale vapor o líquido refrigerante del vano motor.

### ⚠️ ADVERTENCIA

Cuando el motor está caliente, su sistema de refrigeración se encuentra bajo presión. Si se abre la tapa sin prestar atención, el líquido refrigerante puede salpicar y causar quemaduras graves o lesiones mortales.

- No abra nunca la tapa del depósito de expansión del líquido refrigerante del motor cuando este esté caliente.
- Protéjase siempre la cara, las manos y los brazos del líquido refrigerante o del vapor calientes con un trapo grande y grueso cuando tenga que abrir la tapa del depósito del líquido refrigerante del motor.
- Gire la tapa del depósito de expansión del líquido refrigerante lentamente y con mucho cuidado en el sentido contrario al de las agujas del reloj y ejerza al mismo tiempo una ligera presión sobre la misma.

### Comprobar el nivel del líquido refrigerante del motor



Fig. 260 En el vano motor: marcas en el depósito de expansión del líquido refrigerante del motor (representación esquemática).

Cuando se entrega un vehículo nuevo, o tras una reparación en el sistema de refrigeración del motor, el líquido refrigerante del motor puede estar por encima de la zona marcada. Esto es normal. No hay que aspirar el líquido refrigerante.

No siempre es posible comprobar exactamente el nivel del líquido refrigerante, pues en algunos modelos hay elementos que impiden ver el nivel en el depósito. Si no puede distinguir exactamente el nivel del líquido refrigerante, diríjase a un taller especializado debidamente cualificado. Volkswagen recomienda un concesionario Volkswagen.

1. Con el motor frío, compruebe el nivel del líquido refrigerante en las marcas laterales del depósito de expansión → fig. 260. El nivel del líquido refrigerante deberá encontrarse entre las marcas.
2. Si el nivel no llega a la marca de mínimo ("min") del depósito, encargue que se añada líquido refrigerante del motor. Cuando el motor está caliente, puede que el nivel del líquido refrigerante sobrepase ligeramente la marca superior.
3. Si no ve líquido refrigerante en el depósito, no cargue líquido refrigerante del motor → ⓘ.

#### Reponer líquido refrigerante del motor

1. Desenrosque la tapa con cuidado → ⚠.
2. Añada únicamente líquido refrigerante nuevo según las especificaciones de Volkswagen → pág. 361.  
  
Si, en caso de emergencia, no dispone de líquido refrigerante del motor con las especificaciones prescritas, añada solo agua destilada. A continuación, encargue lo antes posible a un taller especializado cualificado para ello que se añada el aditivo prescrito en la proporción correcta. Volkswagen recomienda un concesionario Volkswagen → ⓘ.
3. Añada líquido refrigerante hasta la marca superior. Tras añadir líquido refrigerante, el nivel deberá encontrarse entre las marcas del depósito de expansión → fig. 260.
4. Enrosque bien la tapa.
5. Compruebe el nivel del líquido refrigerante al día siguiente. Si el nivel vuelve a bajar de la marca de mínimo "min" del depósito de expansión, acuda a un taller especializado debidamente cualificado y solicite que se compruebe el sistema de refrigeración. Volkswagen recomienda un concesionario Volkswagen.

#### ⓘ AVISO

Al calentarse, el líquido refrigerante del motor se expande. Si se carga líquido refrigerante del motor por encima de la zona marcada, el líquido sobrante puede rebosar y causar daños en el vehículo.

- Al añadir líquido refrigerante del motor, no rebese el borde superior de la zona marcada del depósito.

#### ⓘ AVISO

Si el depósito de expansión del líquido refrigerante está vacío, puede haber entrado aire en el sistema de refrigeración. El motor puede sufrir daños.

- No continúe la marcha.
- Añada líquido refrigerante del motor.
- Solicite la ayuda de personal especializado.

#### ⓘ AVISO

El agua no destilada contiene sustancias químicas que pueden ocasionar daños considerables en el motor por corrosión. Esto puede provocar la avería del mismo.

- ¡Utilice solamente agua destilada!
- Si ha añadido agua no destilada, encargue inmediatamente a un taller especializado debidamente cualificado cambiar todo el líquido del sistema de refrigeración del motor. Volkswagen recomienda un concesionario Volkswagen.

#### ⓘ AVISO

El uso de líquidos operativos equivocados puede causar fallos de funcionamiento graves y daños en el motor.

- Cuando reponga o cambie líquidos operativos, asegúrese de que vierte los líquidos correctos en las bocas de llenado correspondientes. <

## Problemas y soluciones

📖 Tenga en cuenta ⚠, en la página 352, y ⚠, al principio de este capítulo, en la página 360.

### 🚫 Líquido refrigerante del motor

El testigo de advertencia parpadea en rojo. La temperatura del líquido refrigerante del motor es excesiva o el nivel del líquido refrigerante del motor está demasiado bajo.

🛑 ¡No continúe la marcha! De lo contrario pueden producirse daños en el motor.

1. Detenga inmediatamente el vehículo siempre que sea posible y seguro → pág. 217.
2. Apague el motor.
3. Espere a que se enfríe el motor.
4. Compruebe el nivel del líquido refrigerante del motor en el depósito de expansión del mismo → pág. 362.
5. Si el testigo de advertencia no se apaga aunque el nivel del líquido refrigerante del motor sea correcto, no continúe la marcha ni deje el motor funcionando.
6. Solicite la ayuda de personal especializado. <

# Líquido de frenos

## Introducción al tema

El líquido de frenos absorbe humedad del aire con el paso del tiempo. Un contenido excesivo de agua en el líquido de frenos provoca daños en el sistema de frenos. Por efecto del agua se reduce notablemente el punto de ebullición del líquido de frenos. Si el contenido de agua en el líquido de frenos es excesivo, pueden formarse burbujas de vapor en el sistema de frenos si estos se someten a grandes esfuerzos o en caso de una frenada a fondo. Las burbujas reducen la capacidad de frenado, aumentan considerablemente la distancia de frenado e incluso pueden provocar la avería de todo el sistema de frenos. La seguridad de uno mismo y la de los demás usuarios de la vía depende de que el sistema de frenos funcione correctamente en todo momento.

### ADVERTENCIA

El líquido de frenos es tóxico. Tocar el líquido de frenos y, sobre todo, ingerirlo puede causar lesiones graves o mortales.

- Si ingiere líquido de frenos, busque inmediatamente asistencia médica.
- Si, tras realizar trabajos con líquido de frenos, ve afectada su salud, busque inmediatamente asistencia médica.
- Guarde siempre el líquido de frenos fuera del alcance de los niños y en el envase original bien cerrado.
- No guarde nunca el líquido de frenos en latas de alimentos, botellas u otros envases vacíos, pues podría ingerirlo alguien.
- Evite el contacto habitual con el líquido de frenos para no dañar la piel.
- Protéjase la piel, la cara y, sobre todo, los ojos cuando realice trabajos con el líquido de frenos.
- No coma, beba ni fume cuando realice trabajos con el líquido de frenos.
- Lávese la piel con agua y jabón tras realizar trabajos con el líquido de frenos.

### AVISO

El líquido de frenos que se derrame o rebose atacará las superficies del vehículo. La pintura del vehículo, las piezas de plástico y los neumáticos pueden sufrir daños.

- Si se derrama o se sale líquido de frenos y cae sobre piezas del vehículo, límpielo inmediatamente.
- A continuación, enjuague todas las piezas del vehículo con abundante agua.



El líquido de frenos puede contaminar el medio ambiente. Si se sale algún líquido operativo, recójalo y deséchelo debidamente.



## Especificaciones del líquido de frenos

Tenga en cuenta , en la página 352, y  y , al principio de este capítulo, en la página 364.

Volkswagen ha desarrollado un líquido de frenos especial optimizado para el sistema de frenos del vehículo. Para garantizar el funcionamiento óptimo del sistema de frenos, Volkswagen recomienda expresamente utilizar líquido de frenos conforme a la norma VW 501 14.

Antes de utilizar un líquido de frenos, compruebe si las especificaciones del mismo, que figuran en el envase, cumplen los requisitos del vehículo.

En los concesionarios Volkswagen se puede adquirir líquido de frenos que cumpla la norma VW 501 14.

Si no estuviera disponible un líquido de frenos de este tipo y se tuviera que utilizar otro diferente de alta calidad, se puede utilizar un líquido de frenos que cumpla los requisitos de la norma DIN ISO 4925 o de la norma estadounidense FMVSS 116 DOT 4 CLASS 6.

No todos los líquidos de frenos que cumplen los requisitos de la norma DIN ISO 4925 o de la norma estadounidense FMVSS 116 DOT 4 CLASS 6 tienen la misma composición química. Algunos de estos líquidos de frenos pueden contener sustancias químicas que, con el tiempo, pueden destruir o dañar piezas del sistema de frenos del vehículo.

Los líquidos de frenos conforme a la norma VW 501 14 cumplen los requisitos de la norma DIN ISO 4925 o de la norma estadounidense FMVSS 116 DOT 4 CLASS 6.



## Comprobar el líquido de frenos

Tenga en cuenta , en la página 352, y  y , al principio de este capítulo, en la página 364.

### Pasos previos

1. Sitúe el vehículo sobre una superficie horizontal y firme tomando las precauciones de seguridad necesarias → pág. 217.
2. Abra el capó delantero.

## Comprobar el nivel del líquido de frenos



**Fig. 261** En el vano motor: tapa del depósito del líquido de frenos.

El depósito del líquido de frenos se puede reconocer por la tapa → **fig. 261**.

No siempre es posible comprobar exactamente el nivel del líquido de frenos, pues en algunos modelos una tapa o los componentes del motor impiden ver el nivel en el depósito correspondiente.

- Si no puede distinguir exactamente el nivel del líquido de frenos, solicite ayuda a un taller especializado debidamente cualificado. Volkswagen recomienda un concesionario Volkswagen.
- Si el nivel del líquido de frenos no se encuentra entre las marcas Min y Max, solicite ayuda a un taller especializado debidamente cualificado → **!** Volkswagen recomienda uno de sus concesionarios.

El nivel del líquido de frenos disminuye ligeramente durante la marcha debido al desgaste de las pastillas de freno y al reajuste automático del freno.

### **!** ADVERTENCIA

Si el nivel del líquido de frenos está demasiado bajo o el líquido no es adecuado, pueden fallar los frenos o reducirse su capacidad de frenado. Como consecuencia, se pueden producir accidentes y lesiones graves o mortales.

- Encargue la revisión periódica del sistema de frenos y del nivel del líquido de frenos.
- Asegúrese de que se utilice el líquido de frenos correcto.
- Utilice únicamente líquido de frenos que cumpla expresamente la norma VW 501 14.
- Excepcionalmente, utilice un líquido de frenos de alta calidad que cumpla los requisitos de la norma DIN ISO 4925 CLASS 6 o de la norma estadounidense FMVSS 116 DOT 4, si no estuviera

disponible un líquido de frenos conforme a la norma VW 501 14.

## Cambiar el líquido de frenos

Encargue con regularidad cambiar el líquido de frenos. Puede consultar la información sobre el intervalo de cambio del líquido de frenos del vehículo a un taller especializado cualificado para ello. Volkswagen recomienda un concesionario Volkswagen.

1. Solicite siempre que se cargue líquido de frenos que cumpla las especificaciones requeridas.

### **!** ADVERTENCIA

Si el líquido de frenos es viejo, debido a su absorción de la humedad se pueden formar burbujas de vapor si se someten los frenos a grandes esfuerzos y puede reducirse la capacidad de frenado o fallar el sistema por completo. Como consecuencia, se pueden producir accidentes y lesiones graves o mortales.

- Encargue con regularidad cambiar el líquido de frenos.
- Solicite siempre que se cargue líquido de frenos nuevo.

## Problemas y soluciones

**!** Tenga en cuenta **!**, en la página 352, y **!** y **!**, al principio de este capítulo, en la página 364.

### **!** Nivel del líquido de frenos

El testigo de advertencia se enciende en rojo. El nivel del líquido de frenos está demasiado bajo.

**!** ¡No continúe la marcha! Esto puede provocar que los frenos fallen.

1. Detenga el vehículo inmediatamente siempre que sea posible y seguro → **pág. 217**.
2. Compruebe el nivel del líquido de frenos.
3. Si el nivel del líquido de frenos está demasiado bajo, solicite la ayuda de personal especializado. **!**

## Batería de 12 voltios

### **!** Introducción al tema

La batería de 12 voltios forma parte del sistema eléctrico y se encarga de la alimentación de energía del vehículo. La batería de 12 voltios se comprueba

y, en caso necesario, se sustituye en el marco de los trabajos de mantenimiento.

Únicamente realice usted mismo trabajos en el sistema eléctrico si conoce bien las operaciones necesarias y las medidas de seguridad de validez general, y si dispone de las herramientas, los medios y los líquidos operativos adecuados. Si se realizan trabajos de manera inadecuada, se pueden producir lesiones graves → . Encargue todos los trabajos a un taller especializado debidamente cualificado. Volkswagen recomienda un concesionario Volkswagen.

Al final del capítulo, en el apartado de problemas y soluciones, encontrará información sobre los testigos de advertencia y de control que se enciendan → pág. 370.

### Desconexión de la batería en caso de accidente con disparo de airbags

En los vehículos que llevan una batería de 12 voltios en el habitáculo o el maletero, si se disparan los airbags con motivo de un accidente, la conexión eléctrica hacia la batería se interrumpe pirotécnicamente de forma automática. De esta manera se evita un cortocircuito. Encontrará más información sobre la ubicación de la batería en el apartado → pág. 367, *Comprobar el nivel del electrolito de la batería de 12 voltios*.

### Explicación de los símbolos de advertencia de la batería de 12 voltios



¡Utilizar siempre protección ocular!



El electrolito de la batería es muy corrosivo.

¡Utilizar siempre guantes de protección y protección ocular!



¡Prohibido encender fuego, provocar chispas, utilizar una llama desprotegida o fumar!



¡Al cargar la batería de 12 voltios, se origina una mezcla de gases detonantes altamente explosiva!



¡Mantener a los niños siempre alejados del electrolito de la batería de 12 voltios y de esta!



¡Tener siempre en cuenta el manual de instrucciones!

### ADVERTENCIA

Realizar trabajos en la batería de 12 voltios y en el sistema eléctrico puede provocar quemaduras graves, fuego y descargas eléctricas. Esto puede causar lesiones graves.

- Lea y tenga siempre en cuenta las advertencias de la batería de 12 voltios.
- Antes de realizar trabajos en la batería de 12 voltios, desconecte el encendido y todos los consumidores eléctricos, y desemborne el cable negativo de esta batería.
- Mantenga a los niños siempre alejados del electrolito de la batería de 12 voltios y de esta.
- Al manipular la batería de 12 voltios, protéjase sobre todo las manos, los brazos y la cara de posibles salpicaduras del ácido.
- Utilice siempre protección ocular y guantes de protección.
- No provoque nunca un cortocircuito en los polos de la batería.

### ADVERTENCIA

Al realizar trabajos en la batería de 12 voltios, se forma una mezcla de gases detonantes altamente explosiva e inflamable. Si saltaran chispas, podría inflamarse el gas detonante que saliera de la batería. Esto puede provocar lesiones graves o mortales.

- Mantenga siempre la batería de 12 voltios alejada de lugares donde se produzcan chispas o haya fuego, llamas desprotegidas o cigarrillos incandescentes.
- Evite que se produzcan chispas al manipular cables y dispositivos eléctricos, así como por descargas electrostáticas.

### AVISO

Los rayos ultravioleta pueden dañar la carcasa de la batería.

- No exponga la batería de 12 voltios a la luz solar directa de manera prolongada.

### AVISO

La batería se puede congelar y, como consecuencia, dañar irreparablemente.

- Si no va a utilizar el vehículo durante largo tiempo, proteja la batería de 12 voltios de las heladas.



Tras poner el motor en marcha con la batería de 12 voltios profundamente descargada o recién cambiada, o tras utilizar la ayuda de arranque, puede que algunos ajustes del sistema (como la hora, la fecha, los ajustes de confort personalizados y las programaciones) se hayan desajustado o borrado. Compruebe y corrija estos ajustes cuando la batería esté lo suficientemente cargada. 



## Comprobar el nivel del electrolito de la batería de 12 voltios

📖 Tenga en cuenta ⚠️, en la página 352, y ⚠️ y 🚰, al principio de este capítulo, en la página 365.

La batería de 12 voltios no necesita mantenimiento.

Comprobar con regularidad el nivel del electrolito de la batería de 12 voltios:

- En los vehículos con kilometraje elevado
- En los países con clima cálido
- En los vehículos con una batería de 12 voltios vieja

### Ubicación de la batería de 12 voltios

La batería de 12 voltios se encuentra en el vano motor.

### Pasos previos

1. Prepare el vehículo para realizar trabajos en el vano motor.
2. Utilice protección ocular y guantes de protección adecuados.
3. Abra el capó delantero.

### Comprobar el nivel del electrolito de la batería

#### ⚠️ ADVERTENCIA

El electrolito de la batería es corrosivo. Tocar el electrolito y, sobre todo, ingerirlo puede causar quemaduras graves.

- No abra nunca la batería de 12 voltios.
- No vuelque nunca la batería de 12 voltios. De los orificios de desgasificado podría salir electrolito.
- Protéjase la piel, la cara y, sobre todo, los ojos cuando realice trabajos en la batería de 12 voltios.
- No coma, beba ni fume cuando realice trabajos en la batería de 12 voltios.
- Lávese la piel con agua y jabón tras realizar trabajos en la batería de 12 voltios.
- Si el electrolito entra en contacto con la piel y el cabello, quítese toda la ropa que se haya ensuciado o empapado con el líquido y lave la piel y el cabello con agua. Acuda a un médico.
- Si el electrolito entra en contacto con los ojos, enjuáguelos cuidadosamente con agua durante unos minutos. A continuación, acuda inmediatamente a un médico.

- Si ha ingerido el electrolito, beba inmediatamente abundante agua y tome carbón activo. Acuda inmediatamente a un médico.
- Si ha aspirado los gases del electrolito, abandone la zona de peligro y respire aire fresco. Acuda inmediatamente a un médico.

#### ⚠️ ADVERTENCIA

Al realizar trabajos en la batería de 12 voltios, se forma una mezcla de gases detonantes altamente explosiva e inflamable. Si saltaran chispas, podría inflamarse el gas detonante que saliera de la batería. Esto puede provocar lesiones graves o mortales.

- Mantenga siempre la batería de 12 voltios alejada de lugares donde se produzcan chispas o haya fuego, llamas desprotegidas o cigarrillos incandescentes.
- Evite que se produzcan chispas al manipular cables y dispositivos eléctricos, así como por descargas electrostáticas.

En función del equipamiento, hay que retirar un estribo adicional para ver la mirilla. Para ello es necesaria una herramienta adicional no incluida en las herramientas de a bordo. Encargue siempre a un taller especializado debidamente cualificado la comprobación del nivel del electrolito de la batería. Volkswagen recomienda un concesionario Volkswagen.



**Fig. 262** En la parte superior de la batería de 12 voltios: mirilla (representación esquemática).

Para poder distinguir bien el indicador de color de la mirilla redonda de la parte superior de la batería de 12 voltios, procure disponer de buena iluminación → fig. 262.

*Amarillo claro o incoloro*

- El nivel del electrolito de la batería está demasiado bajo. Acuda a un taller especializado debida-

mente cualificado y encargue la sustitución de la batería. Volkswagen recomienda un concesionario Volkswagen.

#### Negro

— El nivel del electrolito de la batería es correcto.

El nivel del electrolito de las baterías de 12 voltios con la inscripción AGM no se puede comprobar por motivos técnicos. Un taller especializado cualificado para ello puede comprobar la batería. Volkswagen recomienda un concesionario Volkswagen.

## Cargar, sustituir y desembornar o embornar la batería de 12 voltios

📖 Tenga en cuenta ⚠️, en la página 352, y ⚠️ y ⌚, al principio de este capítulo, en la página 365.

Si tiene la sospecha de que la batería de 12 voltios está dañada o defectuosa, acuda a un taller especializado debidamente cualificado y solicite una revisión de la misma. Volkswagen recomienda un concesionario Volkswagen.

### Cargar la batería de 12 voltios

Para cargar la batería de 12 voltios, debería acudir a un taller especializado debidamente cualificado, ya que el modelo de batería que incorpora el vehículo de fábrica emplea una tecnología que requiere una carga de tensión limitada → ⚠️. Volkswagen recomienda un concesionario Volkswagen.

### Sustituir la batería de 12 voltios

La batería de 12 voltios ha sido diseñada teniendo en cuenta su ubicación y dispone de elementos de seguridad. Si hay que sustituir una batería de 12 voltios, el recambio deberá montarlo un taller especializado cualificado para ello. Volkswagen recomienda un concesionario Volkswagen. La información relativa al tamaño y a las características de mantenimiento, potencia y seguridad de la batería puede consultarse a un taller especializado cualificado para ello, que deberá disponer de la documentación y equipamiento técnicos necesarios. Volkswagen recomienda un concesionario Volkswagen. El orificio de desgaseado de la batería de 12 voltios tiene que estar siempre en el lado del polo negativo de esta. El orificio de desgaseado del lado del polo positivo deberá estar siempre cerrado → ⚠️.

Utilice únicamente baterías de 12 voltios sin mantenimiento que cumplan las normas TL 825 06 y VW 7 50 73. Estas normas tienen que ser de octubre de 2014 o posteriores.

Encargue siempre la sustitución de la batería de 12 voltios a un taller especializado cualificado para

ello, ya que al cambiarla hay que adaptar el sistema electrónico del vehículo. Solo los talleres especializados cualificados para ello disponen de la tecnología correspondiente para realizar la adaptación y de las baterías de recambio correctas.

### Desembornar la batería de 12 voltios

Si tuviera que desembornar la batería de 12 voltios del sistema eléctrico del vehículo, tenga en cuenta lo siguiente:

1. Desconecte todos los consumidores eléctricos.
2. Antes de desembornar la batería, desbloquee el vehículo; de lo contrario se disparará la alarma.
3. Desemborne primero el cable negativo y, a continuación, el positivo → ⚠️.

### Embarnar la batería de 12 voltios

Si tuviera que embornar la batería de 12 voltios al sistema eléctrico del vehículo, tenga en cuenta lo siguiente:

1. Desconecte todos los consumidores eléctricos.
2. Emborne primero el cable positivo y, a continuación, el negativo → ⚠️.

Tras embornar la batería de 12 voltios y conectar el encendido, pueden encenderse diversos testigos de control. Estos testigos se apagan una vez recorrido un trayecto corto a una velocidad de entre 15 y 20 km/h (10 y 12 mph) aprox. Si los testigos no se apagan, acuda a un taller especializado debidamente cualificado y solicite que se revise el vehículo. Volkswagen recomienda un concesionario Volkswagen.

Si la batería de 12 voltios estuvo desembornada durante un periodo de tiempo largo, es probable que no se indique o calcule correctamente cuándo hay que realizar el próximo servicio → pág. 41. En este caso habrá que tener en cuenta los intervalos de mantenimiento máximos permitidos → pág. 406.

*Vehículos con pulsador de encendido y arranque:* Si, tras embornar la batería, no se puede conectar el encendido, haga lo siguiente:

1. Bloquee y desbloquee el vehículo desde el exterior.
2. Intente de nuevo conectar el encendido.
3. Si el encendido no se conecta, solicite la ayuda de personal especializado.

### Desconexión automática de consumidores

La gestión inteligente de la red de a bordo no siempre puede impedir que la batería de 12 voltios se descargue, por ejemplo, si se deja mucho tiempo el encendido conectado con el motor apagado o la luz de posición o de estacionamiento encendida.

En caso de solicitud excesiva de la batería de 12 voltios, el sistema de gestión inteligente de la red de a bordo aplica automáticamente varias medidas para evitar su descarga.

- Se aumenta el régimen de ralentí para que el alternador suministre más corriente.
- En caso necesario se limita la potencia de los consumidores más potentes o, en caso de emergencia, se desconectan por completo.
- Al poner el motor en marcha, puede que se interrumpa brevemente la alimentación de tensión de la toma de corriente de 12 voltios.

#### Descarga de la batería de 12 voltios

En determinadas circunstancias, con la batería descargada no es posible poner el motor en marcha. La batería de 12 voltios se descarga en las siguientes situaciones:

- Paradas prolongadas sin poner el motor en marcha, sobre todo si se deja el encendido conectado.
- Utilización de consumidores eléctricos con el encendido desconectado.
- Utilización de la calefacción independiente.

#### ADVERTENCIA

La utilización de una batería de 12 voltios que no tenga las mismas especificaciones y dimensiones que la batería montada de fábrica puede provocar un cortocircuito o un incendio. Como consecuencia, se pueden producir lesiones graves o mortales.

- Utilice únicamente baterías de 12 voltios sin mantenimiento y con sistema antiderrame que tengan las mismas especificaciones y dimensiones que la batería montada de fábrica.

#### ADVERTENCIA

Si se fija la batería de 12 voltios incorrectamente, se puede producir un cortocircuito o un incendio. Como consecuencia, se pueden producir lesiones graves o mortales.

- Fije siempre la batería de 12 voltios a los puntos previstos en el vehículo.
- Vuelva a montar sobre la batería todas las cubiertas necesarias para el vehículo.

#### ADVERTENCIA

Al cargar la batería de 12 voltios se origina una mezcla de gases detonantes altamente explosiva. Esta mezcla se puede inflamar si entra en contacto con chispas o llamas desprotegidas. Como consecuencia, se pueden producir quemaduras graves.

- Cargue la batería de 12 voltios únicamente en lugares bien ventilados.

- Mantenga la batería de 12 voltios alejada de chispas o de llamas desprotegidas.

#### ADVERTENCIA

Si el tubo flexible de desgasificación de la batería de 12 voltios no está fijado correctamente, la mezcla de gases detonantes altamente explosiva que se genera durante el funcionamiento del vehículo podría entrar en el habitáculo. El gas detonante puede inflamarse y causar lesiones graves o mortales.

- Si el vehículo lleva la batería de 12 voltios en el habitáculo o el maletero, asegúrese de que el tubo flexible de desgasificación esté fijado correctamente a dicha batería. Deberá estar siempre fijado en el lado del polo negativo de la batería de 12 voltios.
- Asegúrese siempre de que el orificio del lado del polo positivo de la batería esté cerrado.

#### ATENCIÓN

Cuando la batería está descargada, puede congelarse a temperaturas próximas a los 0 °C (+32 °F). De una batería de 12 voltios que se haya congelado y luego vuelto a descongelar, puede salir electrolito. Esto puede provocar daños en el vehículo a largo plazo y lesiones.

- No cargue nunca una batería de 12 voltios que esté congelada o que se haya descongelado.
- Si la batería de 12 voltios se ha congelado, sustitúyala sin falta.

#### ATENCIÓN

Si se emborran los cables a los polos de forma incorrecta, se puede producir un cortocircuito. Esto puede dañar la electrónica de a bordo y causar lesiones.

- Emborne primero el cable positivo y, a continuación, el negativo.

#### AVISO

Si se desemborna o emborna la batería de 12 voltios con el encendido conectado o el motor en marcha, el sistema eléctrico o determinados componentes electrónicos pueden resultar dañados y podrían producirse fallos de funcionamiento en funciones eléctricas.



- No desemborne ni emborne nunca la batería de 12 voltios cuando el encendido esté conectado o el motor en marcha.

## AVISO

Si se conectan a la toma de corriente de 12 voltios accesorios que suministran corriente para cargar la batería de 12 voltios, el sistema eléctrico o determinados componentes electrónicos pueden resultar dañados y podrían producirse fallos de funcionamiento en funciones eléctricas.

- No conecte nunca a la toma de corriente de 12 voltios accesorios que suministran corriente, como paneles solares o cargadores de batería, para cargar la batería de 12 voltios.

 La batería puede contener sustancias tóxicas, como pueden ser ácido sulfúrico y plomo. Deseche la batería de 12 voltios según las disposiciones vigentes.

 El electrolito puede contaminar el medio ambiente. Si se sale algún líquido operativo, recójalo y deséchelo debidamente. 



2. Si la indicación sobre el estado de carga de la batería de 12 voltios no se apaga tras unos minutos a pesar de haber aplicado las medidas oportunas, solicite la ayuda de personal especializado.

Mensajes sobre la alimentación de energía de 12 voltios

1. Solicite la ayuda de personal especializado.

Si el testigo de advertencia amarillo se enciende, el sistema Start-Stop no puede poner el motor en marcha. Cuando el testigo de control amarillo está apagado, el estado de carga de la batería de 12 voltios es suficiente para la puesta en marcha automática del motor. 

## Problemas y soluciones

 Tenga en cuenta , en la página 352, y  y , al principio de este capítulo, en la página 365.

### Alimentación de energía de 12 voltios

El testigo de advertencia se enciende en rojo. Se muestra un mensaje al respecto en la pantalla del cuadro de instrumentos.

 ¡No continúe la marcha! Posible avería del sistema eléctrico.

1. Detenga inmediatamente el vehículo y estacionelo de forma segura.
2. Desconecte los consumidores eléctricos que no sean necesarios.
3. Desconecte el encendido.
4. Solicite la ayuda de personal especializado.

Cuando el testigo de advertencia rojo está encendido, el sistema Start-Stop está desconectado. El sistema Start-Stop solo se conecta de nuevo automáticamente tras volver a poner el motor en marcha.

### Alimentación de energía de 12 voltios

El testigo de control se enciende en amarillo. Se muestra un mensaje al respecto en la pantalla del cuadro de instrumentos.

Mensajes sobre el estado de carga de la batería de 12 voltios

1. Deje el motor en marcha para que la batería se pueda cargar de nuevo.

# Llantas y neumáticos

## Introducción al tema

Las ruedas son los componentes del vehículo más sometidos a esfuerzo y, al mismo tiempo, los más subestimados. Sin embargo, son muy importantes, ya que sus estrechas superficies de apoyo son el único contacto del vehículo con la calzada.

Los neumáticos y las llantas autorizados por Volkswagen están perfectamente armonizados.

La vida útil de los neumáticos depende de su presión, su manipulación y su montaje correcto, así como del estilo de conducción.

### Llantas, neumáticos y tornillos de rueda

Las llantas, los neumáticos y los tornillos de rueda han sido diseñados para el tipo de vehículo en cuestión. Por ello, si se cambian las llantas, deberán utilizarse tornillos de rueda con la longitud y la cabeza adecuadas. Así se garantiza que los frenos puedan funcionar correctamente y que el vehículo circule con estabilidad y seguridad. Por motivos técnicos, generalmente no se pueden utilizar las llantas de otros vehículos. En determinadas circunstancias, esto rige incluso para las llantas de un mismo tipo de vehículo. Si quiere utilizar otra combinación de llanta y neumático, diríjase sin falta a un taller especializado debidamente cualificado. Volkswagen recomienda un concesionario Volkswagen.

Se deberán utilizar siempre los tornillos de rueda adecuados para cada tipo de vehículo y se deberán apretar siempre con el par de apriete correcto → pág. 377.

### ADVERTENCIA

La manipulación inapropiada de las ruedas puede reducir la seguridad en la conducción y provocar accidentes graves y lesiones mortales.

- Compruebe con regularidad la presión de los neumáticos cuando estén fríos y mantenga siempre los valores prescritos → pág. 375. Si la presión es demasiado baja, el neumático podría calentarse tanto durante la marcha que la banda de rodadura podría desprenderse y el neumático reventar.
- Compruebe periódicamente que los neumáticos no estén dañados o desgastados.
- No exceda nunca la velocidad máxima ni la capacidad de carga autorizadas de los neumáticos montados.

- Monte siempre neumáticos radiales del mismo tipo, tamaño (circunferencia de rodadura) y perfil en las cuatro ruedas.
- Si, durante la marcha, el vehículo vibra de forma inusual o tiende a irse hacia un lado, deténgase inmediatamente y compruebe que los neumáticos y las llantas no estén dañados.
- No afloje nunca las uniones roscadas de las llantas con aros atornillados.

### ADVERTENCIA

Los neumáticos nuevos y los neumáticos viejos, desgastados o dañados influyen negativamente en el control del vehículo y en la capacidad de frenado.

Esto podría provocar accidentes graves y lesiones mortales.

- Someta los neumáticos nuevos a un rodaje, ya que al principio tienen una capacidad de adherencia y de frenado reducida. Por ello, circule durante los primeros 600 km (370 mi) con la debida precaución.
- No circule nunca con neumáticos desgastados o dañados, p. ej., por pinchazos, cortes, grietas o abolladuras.
- Si, durante la marcha, el vehículo vibra de forma inusual o tiende a irse hacia un lado, deténgase inmediatamente y compruebe que los neumáticos y las llantas no estén dañados.
- No utilice neumáticos ni llantas usados sin conocer sus antecedentes. Podrían tener daños imperceptibles a primera vista.
- No utilice neumáticos que tengan más de 6 años, aunque no se hayan utilizado nunca, salvo en caso de emergencia extremando la precaución y adaptando el estilo de conducción correspondientemente.
- Sustituya inmediatamente los neumáticos desgastados o dañados.

### ADVERTENCIA

Si se aprietan los tornillos de rueda a un par demasiado bajo, los tornillos y, en consecuencia, la rueda podrían soltarse durante la marcha. Por el contrario, un par de apriete excesivo podría dañar los tornillos y la rosca.

Si faltan tornillos de rueda o estos se aprietan incorrectamente, podría perderse el control del vehículo y podrían producirse accidentes graves y lesiones mortales.

- Apriete siempre los tornillos de rueda con el par de apriete correcto. Si no dispone de una llave dinamométrica, apriete los tornillos de rueda con la llave de rueda, acuda inmediatamente al

taller especializado debidamente cualificado más cercano y solicite la comprobación del par de apriete. Volkswagen recomienda un concesionario Volkswagen.

- No circule nunca si faltan tornillos de rueda o con ellos flojos.
- Utilice únicamente tornillos de rueda adecuados para la llanta y el tipo de vehículo en cuestión.
- No aplique nunca grasa ni aceite a los tornillos de rueda ni a los orificios roscados del cubo de rueda. Aunque los tornillos estén apretados al par prescrito, podrían aflojarse durante la marcha.
- Asegúrese de que los tornillos de rueda y los orificios roscados de los cubos de rueda estén limpios, sin aceite ni grasa.
- No afloje nunca las uniones roscadas de las llantas con aros atornillados.

### ADVERTENCIA

Si se monta el neumático incorrectamente en la llanta, esta podría resultar dañada y el neumático podría perder aire o reventar de improviso durante la marcha.

Esto podría provocar accidentes graves y lesiones mortales.

- Encargue el montaje de los neumáticos en las llantas solamente a talleres especializados debidamente cualificados. Volkswagen recomienda un concesionario Volkswagen.

## Conservar las llantas y los neumáticos

### Manipulación de los neumáticos

#### Evitar daños en los neumáticos

- Si sube algún bordillo u otros obstáculos bajos, hágalo siempre despacio y en ángulo recto de forma que ambas ruedas delanteras toquen el obstáculo al mismo tiempo.
- Compruebe la presión de los neumáticos con regularidad.
- Compruebe periódicamente que los neumáticos no estén dañados, p. ej., que no tengan un pinchazo.
- No exceda nunca la capacidad de carga ni la velocidad máxima de los neumáticos → pág. 402.

- Encargue inmediatamente la sustitución de los neumáticos que estén dañados o desgastados → pág. 381.
- Evite el contacto de los neumáticos con sustancias agresivas (incluidas grasa, aceite, gasolina o líquido de frenos) → .
- Reponga inmediatamente las caperuzas que falten de las válvulas.
- Retire los cuerpos extraños que aún no hayan penetrado en el neumático → pág. 381.
- Tenga en cuenta todas las advertencias del sistema de control de los neumáticos → pág. 384, → pág. 388.

### ADVERTENCIA

Las sustancias y los líquidos agresivos pueden provocar daños visibles e invisibles en los neumáticos, lo que puede provocar un reventón de los mismos.

Esto podría provocar accidentes graves y lesiones mortales.

- Evite siempre que los neumáticos entren en contacto con productos químicos, aceites, grasas, combustibles, líquido de frenos u otras sustancias agresivas.

#### Almacenar los neumáticos

- Almacene los neumáticos siempre en un lugar fresco, seco y, a ser posible, oscuro.
- No coloque en posición vertical los neumáticos montados en llantas.
- Guarde los neumáticos que no estén montados en llantas en fundas apropiadas que los protejan de la suciedad y almacénelos en posición vertical sobre la banda de rodadura.

#### Neumáticos con más de 6 años

Los neumáticos envejecen debido a procesos físicos y químicos, lo que puede afectar su función. Los neumáticos almacenados durante largo tiempo sin utilizarse envejecen antes que los neumáticos que se utilizan continuamente.

Volkswagen recomienda encargar la sustitución de los neumáticos que tengan más de 6 años por otros nuevos. Esto también rige para los neumáticos que, aparentemente, puedan seguir utilizándose y cuyo perfil no haya alcanzado aún el valor mínimo prescrito legalmente → .

Asimismo, los neumáticos de invierno o de todo tiempo pierden gran parte de sus propiedades con el envejecimiento, independientemente de la profundidad del perfil que aún conserven.

La edad de un neumático se puede averiguar consultando la fecha de fabricación → pág. 402.

## ADVERTENCIA

Los neumáticos viejos pueden perder aire o sufrir un reventón repentinamente, sobre todo cuando se circula a gran velocidad.

Esto podría provocar accidentes graves y lesiones mortales.

- No utilice neumáticos que tengan más de 6 años, aunque no se hayan utilizado nunca, salvo en caso de emergencia extremando la precaución y adaptando el estilo de conducción correspondientemente.

### Neumáticos nuevos

- Cuando el vehículo lleve montados neumáticos nuevos, circule los primeros 600 km (370 mi) con especial precaución, pues aún se tiene que hacer el rodaje de los mismos. Los neumáticos que no han hecho el rodaje tienen la adherencia y la capacidad de frenado reducidas → .
- Monte siempre neumáticos del mismo tipo, tamaño (circunferencia de rodadura) y perfil en las cuatro ruedas.
- La profundidad del perfil de los neumáticos nuevos puede variar de un modelo o fabricante a otro debido a las diferentes características de los diseños y a los diferentes diseños de los perfiles.

## ADVERTENCIA

Los neumáticos nuevos tienen que someterse a un rodaje, ya que al principio tienen una capacidad de adherencia y de frenado reducida.

Como consecuencia, se puede perder el control del vehículo y se pueden producir accidentes graves y lesiones mortales.

- Someta los neumáticos nuevos a un rodaje. Circule durante los primeros 600 km (370 mi) con la debida precaución.

 Los datos del tamaño de los neumáticos nuevos de algunas marcas pueden diferir considerablemente de las dimensiones reales y de las dimensiones de los neumáticos.

### Sustituir neumáticos

- Sustituya los neumáticos al menos por ejes.
- Sustituya los neumáticos viejos solamente por neumáticos autorizados por Volkswagen para el tipo de vehículo en cuestión.
- No utilice nunca neumáticos cuyo tamaño efectivo exceda las dimensiones de los neumáticos autorizados por Volkswagen → .

### Neumáticos originales Volkswagen

El vehículo puede estar equipado de fábrica con neumáticos originales Volkswagen. Estos neumáticos van provistos del símbolo  y han sido diseñados especialmente para este vehículo. Los neumáticos originales Volkswagen cumplen los estándares más exigentes en cuanto a calidad y propiedades de marcha si se utilizan correctamente.

### Adaptar de nuevo el sistema de control de los neumáticos

Tras cambiar una o varias ruedas hay que adaptar de nuevo el sistema de control de los neumáticos. Esto también rige si se intercambian las ruedas, p. ej., del eje delantero al trasero → pág. 382.

### En el caso de vehículos con el sistema de control de la presión de los neumáticos

- Si desea cambiar las ruedas que venían montadas de fábrica en el vehículo, asegúrese de que las ruedas nuevas dispongan de sensores compatibles con el RDK → pág. 385.
- Para que el sistema detecte las ruedas nuevas, circule a una velocidad superior a 25 km/h (15 mph) aprox. durante algún tiempo.

Más información sobre el RDK → pág. 385.

## ADVERTENCIA

Si se cambian o se reutilizan incorrectamente los sensores del sistema de control de la presión de los neumáticos, las válvulas pueden volverse inestables, con lo que los neumáticos perderían aire.

Si la presión es demasiado baja, el neumático podría calentarse tanto durante la marcha que la banda de rodadura podría desprenderse y el neumático reventar, lo que podría provocar accidentes y lesiones graves.

- Siempre que cambie o reutilice los sensores, utilice un juego de válvulas y de juntas nuevo.

## ADVERTENCIA

Las ruedas tienen que disponer del espacio necesario para girar desde el punto de vista constructivo. Si no es así, los neumáticos podrían rozar con componentes del tren de rodaje, con la carrocería y con las tuberías de freno.

Esto podría provocar la avería del sistema de frenos, el desprendimiento de la banda de rodadura, un reventón del neumático y, como consecuencia, accidentes graves y lesiones mortales.

- Utilice solo neumáticos cuyas dimensiones no excedan las dimensiones de los neumáticos autorizados por Volkswagen y que no rocen con piezas del vehículo.

## ADVERTENCIA

La suciedad puede dañar las válvulas y provocar que dejen de ser estancas, con lo que los neumáticos perderían aire.

Si la presión es demasiado baja, el neumático podría calentarse tanto durante la marcha que la banda de rodadura podría desprenderse y el neumático reventar, lo que podría provocar accidentes graves y lesiones mortales.

- No circule nunca sin las caperuzas de las válvulas.

## AVISO

Atravesar baches y pasar por encima de bordillos puede deformar los neumáticos.

Estas deformaciones pueden dañar los neumáticos y las llantas.

- Evite golpes fuertes y, en la medida de lo posible, pasar por encima de obstáculos.

## AVISO

La suciedad puede dañar las válvulas.

- No circule nunca sin las caperuzas de las válvulas.

## AVISO

Si se cambia de ruedas, se pueden dañar las válvulas.

- No deje caer las ruedas desmontadas sobre la llanta.

 Deseche los neumáticos viejos siempre debidamente conforme a las disposiciones vigentes.

 Si la rueda de repuesto es diferente a las que lleva montadas el vehículo, por ejemplo, cuando se llevan montados neumáticos de invierno o si se trata de una rueda de emergencia, utilícela solo brevemente en caso de avería y conduciendo con la debida precaución. Sustituya la rueda de emergencia cuanto antes por la rueda normal.

 En el caso de los neumáticos autorizados por Volkswagen, está garantizado que sus dimensiones son las adecuadas para el vehículo. En el caso de otros neumáticos, el vendedor debe presentar un certificado del fabricante en el que figure que el neumático en cuestión también es apto para el vehículo. Guarde este certificado convenientemente en el vehículo.

## Manipulación de las llantas

### Evitar daños en las llantas

- Si faltan los tapacubos, las llantas y los tornillos de rueda pueden sufrir daños.

Antes de emprender la marcha, monte los tapacubos que faltan.

- Si sube algún bordillo u otros obstáculos bajos, hágalo siempre despacio y en ángulo recto de forma que ambas ruedas delanteras toquen el obstáculo al mismo tiempo.
- Reponga inmediatamente las caperuzas que faltan de las válvulas.
- Compruebe la presión de los neumáticos con regularidad.

### Llantas con un aro o elementos embellecedores atornillados

Las llantas con un aro o elementos embellecedores atornillados constan de varias piezas. Estas piezas se unen entre sí con unos tornillos especiales. Las llantas dañadas se tienen que sustituir, y solo está permitido que las repare un taller especializado debidamente cualificado. Volkswagen recomienda un concesionario Volkswagen.

### Datos identificativos de las llantas

En algunos países, en las llantas de fabricación nueva tienen que figurar los datos de determinadas características. En las llantas pueden figurar los siguientes datos:

- Sello de conformidad
- Tamaño de la llanta
- Nombre del fabricante o de la marca
- Fecha de fabricación (mes/año)
- País de procedencia
- Número de fabricación
- Número de lote de la materia prima
- Código del producto

## ADVERTENCIA

La utilización de llantas inapropiadas o dañadas puede mermar la seguridad en la conducción, causar accidentes y producir lesiones graves.

- Utilice solo llantas homologadas para el vehículo en cuestión.
- Compruebe periódicamente si las llantas presentan daños y sustitúyalas en caso necesario.



## **⚠ ADVERTENCIA**

Si se aflojan y se aprietan de forma incorrecta los tornillos de las llantas con aros atornillados, se pueden producir accidentes graves y lesiones mortales.

- No afloje nunca las uniones roscadas de las llantas con aros atornillados.
- Acuda a un taller especializado debidamente cualificado para cualquier trabajo que se tenga que realizar en las llantas con aros atornillados. Volkswagen recomienda un concesionario Volkswagen.

## Mantener las llantas y los neumáticos

### Comprobar la presión de los neumáticos

Una presión incorrecta de los neumáticos influye negativamente en el comportamiento de marcha, aumenta el desgaste de los neumáticos o incluso provoca que estos revienten → ⚠. La presión correcta de los neumáticos es muy importante, sobre todo a altas velocidades.

- Compruebe la presión de los neumáticos por lo menos una vez al mes.
- Compruebe la presión de los neumáticos únicamente cuando estén fríos. La presión indicada rige para los neumáticos cuando están fríos. La presión siempre es mayor cuando los neumáticos están calientes. Por ello, no deje salir nunca aire de un neumático caliente para ajustar la presión del mismo.
- Adapte siempre la presión de los neumáticos al estado de carga del vehículo → fig. 263.
- Después de adaptar la presión de los neumáticos, enrosque siempre las caperuzas en las válvulas y tenga en cuenta la información relativa al sistema de control de los neumáticos.
- Utilice siempre la presión de los neumáticos que figura en el adhesivo correspondiente. No exceda nunca la presión máxima que figura en el flanco del neumático.
- Si el tamaño de los neumáticos montados difiere de los que figuran en la placa de modelo o en el adhesivo de la presión de los neumáticos, hay que averiguar la presión correcta.

### Ubicación del adhesivo de la presión de los neumáticos

En el adhesivo figura la presión correcta para los neumáticos autorizados. El adhesivo se encuentra en el pilar de la puerta del conductor → fig. 264 o en la cara interior de la tapa del depósito de combustible.

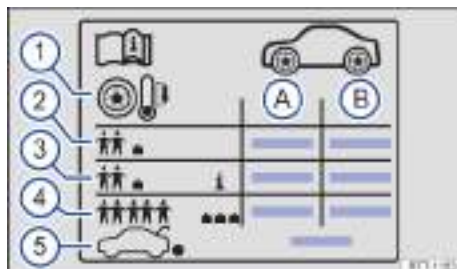

Fig. 263 Símbolos en el adhesivo de la presión de los neumáticos.

- Ⓐ Presión para los neumáticos del eje delantero
- Ⓑ Presión para los neumáticos del eje trasero
- ① Indicación: compruebe la presión de los neumáticos cuando estén fríos.
- ② Presión de los neumáticos en caso de carga parcial
- ③ *En función del vehículo*: presión de confort de los neumáticos en caso de carga parcial
- ④ Presión de los neumáticos en caso de carga plena
- ⑤ Presión del neumático de la rueda de repuesto, de la rueda de repuesto inflable o de la rueda de emergencia



Fig. 264 En el pilar de la puerta del conductor: adhesivo de la presión de los neumáticos (o en la cara interior de la tapa del depósito de combustible).

El aspecto del adhesivo puede variar en función del vehículo. Pueden figurar también otros tamaños de neumáticos que no hayan sido autorizados para su vehículo. Puede consultar los tamaños autorizados

para su vehículo en la documentación del mismo o en el certificado de conformidad CE (o COC), o consulte a un concesionario Volkswagen.

### Presión de confort de los neumáticos

En función del vehículo, el adhesivo de la presión de los neumáticos puede incluir una presión de confort → fig. 263. La presión de confort permite aumentar el confort de marcha. Cuando se circula con la presión de confort, puede que se incremente el consumo de combustible.

#### **⚠ ADVERTENCIA**

Una presión de los neumáticos demasiado baja puede hacer que estos pierdan aire repentinamente, se desprenda la banda de rodadura o revienten los neumáticos durante la marcha. Una presión de los neumáticos incorrecta reduce la vida útil de estos y empeora el comportamiento de marcha del vehículo.

Una presión de los neumáticos incorrecta puede causar accidentes graves y lesiones mortales.

- Compruebe la presión de los neumáticos con regularidad: como mínimo una vez al mes y también antes de cada viaje largo.
- Adapte siempre la presión de los neumáticos al estado de carga del vehículo.
- No reduzca nunca el aumento de presión que presentan los neumáticos calientes.

#### **⚠ ADVERTENCIA**

Circular a velocidades excesivas o con el vehículo sobrecargado puede causar un calentamiento excesivo y daños repentinos en los neumáticos, que incluso podrían reventar y perder la banda de rodadura.

Esto podría provocar accidentes graves y lesiones mortales.

- No exceda nunca la capacidad de carga máxima de los neumáticos montados → pág. 402.
- No exceda nunca la velocidad máxima permitida de los neumáticos montados → pág. 402.

#### **⚠ AVISO**

Si se utiliza el manómetro descuidadamente, se puede dañar la válvula.

- Evite ladear el manómetro al colocarlo en el vástago de la válvula.

 Una presión demasiado baja de los neumáticos aumenta el consumo de combustible. <

## Presión del neumático de la rueda de repuesto o de la rueda de emergencia

En función del equipamiento, el vehículo puede entregarse de fábrica con diferentes variantes de rueda de repuesto o de emergencia:

### Rueda de repuesto convencional

La rueda de repuesto convencional es una rueda igual en tamaño y perfil a las que lleva montadas el vehículo. La presión para la rueda de repuesto convencional es la misma que para las ruedas que lleva montadas el vehículo y figura en el adhesivo de la presión de los neumáticos → pág. 375.

### Rueda de repuesto de tamaño reducido



Fig. 265 Rueda de repuesto de tamaño reducido.

Esta rueda se reconoce por un adhesivo y la inscripción "80 km/h" o "50 mph" → fig. 265. Esta cifra indica la velocidad máxima permitida para este tipo de rueda. No tape el adhesivo mientras utilice la rueda. Aunque la rueda de repuesto de tamaño reducido sea una rueda normal, utilícela solo brevemente en caso de avería.

La presión del neumático de la rueda de repuesto de tamaño reducido es de 3,5 bares (51 psi/350 kPa).

## Rueda de emergencia



Fig. 266 Rueda de emergencia.

La rueda de emergencia está formada por una llanta especial con un neumático considerablemente más estrecho que el de las ruedas que van montadas en el vehículo.

La rueda de emergencia se reconoce por un adhesivo y la inscripción "80 km/h" o "50 mph" → fig. 266. Esta cifra indica la velocidad máxima permitida para este tipo de rueda. No tape el adhesivo mientras utilice la rueda.

La presión del neumático de la rueda de emergencia es de 4,2 bares (61 psi/420 kPa).

## Comprobar el par de apriete

Hay que utilizar siempre los tornillos de rueda adecuados para cada tipo de vehículo y apretarlos siempre con el par de apriete correcto. El par de apriete de los tornillos de rueda deberá comprobarse con regularidad con una llave dinamométrica que funcione correctamente. Además, cada vez que se cambie una rueda, hay que comprobar inmediatamente el par de apriete con una llave dinamométrica que funcione perfectamente. Si se aprietan los tornillos de rueda a un par demasiado bajo, los tornillos y, en consecuencia, la rueda podrían soltarse durante la marcha. Por el contrario, un par de apriete excesivo podría dañar los tornillos y la rosca.

Antes de comprobar el par de apriete, sustituya los tornillos de rueda que estén oxidados y que cueste desenroscar y enroscar, y limpie los orificios roscados del cubo de rueda. No aplique nunca grasa ni aceite a los tornillos de rueda ni a los orificios roscados del cubo de rueda.

## Par de apriete de los tornillos de rueda

El par de apriete de los tornillos de rueda se indica en el capítulo "Cambiar una rueda" → pág. 396, *Cambiar una rueda*.

### ⚠ ADVERTENCIA

Si se aprietan los tornillos de rueda a un par demasiado bajo, los tornillos y, en consecuencia, la rueda podrían soltarse durante la marcha. Por el contrario, un par de apriete excesivo podría dañar los tornillos y la rosca.

Si faltan tornillos de rueda o estos se aprietan incorrectamente, podría perderse el control del vehículo y podrían producirse accidentes graves y lesiones mortales.

- Apriete siempre los tornillos de rueda con el par de apriete correcto. Si no dispone de una llave dinamométrica, apriete los tornillos de rueda con la llave de rueda, acuda inmediatamente al taller especializado debidamente cualificado más cercano y solicite la comprobación del par de apriete. Volkswagen recomienda un concesionario Volkswagen.
- No circule nunca si faltan tornillos de rueda o con ellos flojos.
- Utilice únicamente tornillos de rueda adecuados para la llanta y el tipo de vehículo en cuestión.
- No aplique nunca grasa ni aceite a los tornillos de rueda ni a los orificios roscados del cubo de rueda. Aunque los tornillos estén apretados al par prescrito, podrían aflojarse durante la marcha.
- Asegúrese de que los tornillos de rueda y los orificios roscados de los cubos de rueda estén limpios, sin aceite ni grasa.
- No afloje nunca las uniones roscadas de las llantas con aros atornillados.

## Intercambiar las ruedas

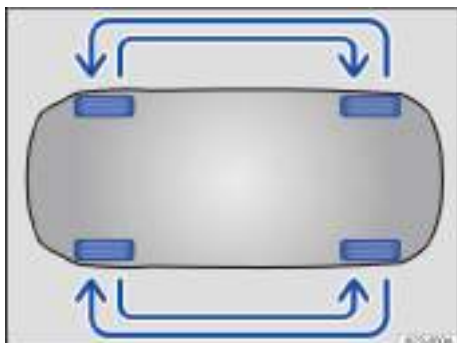

Fig. 267 Esquema para el intercambio de las ruedas (representación esquemática).

Para que el desgaste de todos los neumáticos sea uniforme, se aconseja realizar un intercambio periódico de las ruedas conforme al esquema → fig. 267. Así se consigue que la vida útil de todos los neumáticos sea aproximadamente la misma.

Volkswagen recomienda encargar el intercambio de las ruedas a un taller especializado cualificado para ello. Volkswagen recomienda un concesionario Volkswagen.

## Controlar el perfil de los neumáticos

### Profundidad del perfil de los neumáticos

La mayoría de las situaciones de marcha requiere que los neumáticos tengan un perfil lo más alto posible. La profundidad del perfil de los neumáticos debería ser uniforme en todos ellos, al menos por ejes → ▲. Esto rige especialmente cuando la calzada está mojada o presenta condiciones invernales.

En la mayoría de los países, los neumáticos habrán alcanzado el límite de profundidad mínimo autorizado cuando quede un perfil de 1,6 mm (1/16 in), medido en las acanaladuras junto a los indicadores de desgaste. Tenga en cuenta las disposiciones legales específicas del país en cuestión.

Tenga en cuenta las disposiciones legales del país en cuestión en lo que respecta a la profundidad mínima permitida del perfil de los neumáticos de invierno y de todo tiempo.

### Desgaste de los neumáticos

El desgaste de los neumáticos depende de varios factores:

- el estilo de conducción
- el equilibrado de las ruedas
- el ajuste del tren de rodaje

Durante la marcha se puede originar un desequilibrio que se manifiesta en la vibración del volante. El desequilibrio de las ruedas también repercute en el desgaste de los neumáticos. Por ello, en estos casos se ha de encargar un nuevo equilibrado de las ruedas.

El ajuste incorrecto del tren de rodaje merma la seguridad en la conducción y aumenta el desgaste de los neumáticos. En caso de un desgaste elevado de los neumáticos, acuda a un taller especializado debidamente cualificado y solicite una revisión del tren de rodaje. Volkswagen recomienda un concesionario Volkswagen.

### Desgaste de los neumáticos con un estilo de conducción deportivo

La conducción rápida en las curvas, los acelerones y los frenazos aumentan el desgaste de los neumáticos.

Si su estilo de conducción es deportivo, compruebe la profundidad del perfil entre cada 5000 y 10000 km (aprox. entre cada 3107 y 6214 mi).

### Indicadores de desgaste de los neumáticos



Fig. 268 En las acanaladuras del perfil: indicadores de desgaste.

En el fondo del perfil de los neumáticos hay unos indicadores de desgaste → fig. 268 de 1,6 mm (1/16 pulgadas) de altura. Su posición viene indicada con unas marcas en los flancos del neumático → fig. 268.

Los indicadores de desgaste indican si un neumático está desgastado. Los neumáticos se tendrán que cambiar, como muy tarde, cuando la profundidad del perfil alcance los indicadores de desgaste.

Cuando se vaya a comprobar la profundidad del perfil, habrá que comprobar los indicadores de desgaste de todas las acanaladuras del perfil.

## ADVERTENCIA

Los neumáticos desgastados representan un riesgo para la seguridad, dificultan el control del vehículo y aumentan la distancia de frenado y el riesgo de derrapar.

Los neumáticos desgastados tienen una adherencia considerablemente menor. Sobre todo cuando la calzada está mojada, el vehículo "patina" con más facilidad (aquaplaning).

Los neumáticos desgastados pueden provocar la pérdida del control del vehículo, accidentes graves y lesiones mortales.

- Cuando los neumáticos estén desgastados hasta la marca de los indicadores, cambie los neumáticos por otros nuevos.

## Llantas y neumáticos en caso de nieve y hielo

### Neumáticos de invierno

Los neumáticos de verano tienen menor adherencia sobre hielo y nieve. Los neumáticos de invierno y los de todo tiempo mejoran las propiedades de marcha y de frenado cuando las calzadas presentan condiciones invernales. Volkswagen recomienda utilizar neumáticos de invierno cuando las temperaturas sean inferiores a +7 °C (+45 °F) o la calzada presente condiciones invernales. Esto también rige para los vehículos con tracción total.

Los neumáticos de invierno y los de todo tiempo pierden en gran medida su idoneidad para el invierno cuando el perfil se ha reducido a 4 mm (aprox. 5/32 in).

**Cuando se utilizan neumáticos de invierno rige lo siguiente:**

- Tenga en cuenta las disposiciones legales al respecto del país en cuestión.
- Monte neumáticos de invierno en las cuatro ruedas.
- Utilícelos solo cuando las calzadas presenten condiciones invernales.
- Utilice solo neumáticos con las dimensiones autorizadas para este vehículo.
- Monte únicamente neumáticos de invierno con la misma estructura, el mismo tamaño y el mismo tipo de perfil.
- Respete la limitación de velocidad que corresponde al índice de velocidad.

### Limitación de la velocidad

Los neumáticos de invierno tienen una limitación de velocidad en función del índice de velocidad que les corresponda → pág. 402.

En el menú **Ajustes del vehículo** del sistema de infotainment se puede ajustar una advertencia de velocidad en el menú **Neumáticos**.

En el caso de los neumáticos de invierno con el índice V, el límite de velocidad y la presión necesaria dependen de la motorización del vehículo. Consulte sin falta en un taller especializado debidamente cualificado la velocidad máxima permitida y la presión necesaria para estos neumáticos. Volkswagen recomienda un concesionario Volkswagen.

## ADVERTENCIA

No permita que el hecho de que los neumáticos de invierno mejoren las propiedades de marcha cuando las calzadas presentan condiciones invernales le induzca a correr riesgos que comprometan la seguridad, ya que, de lo contrario, se podría perder el control del vehículo y se podrían producir lesiones graves.

- Adapte la velocidad y el estilo de conducción a las condiciones de visibilidad, climatológicas, de la calzada y del tráfico.



A temperaturas superiores a +7 °C (+45 °F), las propiedades de marcha de los neumáticos de verano son mejores que las de los de invierno. El ruido de rodadura y el desgaste de los neumáticos son menores, y la eficiencia energética es superior.



En los vehículos equipados con el sistema de control de los neumáticos, hay que adaptar nuevamente el sistema después de montar neumáticos de invierno → pág. 382.



En los vehículos equipados con el sistema de control de los neumáticos, hay que montar neumáticos de invierno con sensores compatibles con el sistema para que este funcione correctamente → pág. 388. Si los neumáticos de invierno no tienen las mismas dimensiones que los de verano y requieren otra presión de inflado en frío, hay que adaptar los valores de las presiones en el sistema → pág. 385.



La limitación de velocidad y la capacidad de carga de los neumáticos de invierno pueden ser diferentes de las de los neumáticos de verano.



Consulte las dimensiones permitidas para los neumáticos de invierno en un taller especializado debidamente cualificado. Volkswagen recomienda un concesionario Volkswagen.

## Cadenas para nieve

Cuando utilice cadenas para nieve, tenga en cuenta las disposiciones legales y la velocidad máxima permitida con ellas montadas.

Si hay hielo o nieve en la calzada, las cadenas mejoran la tracción y el comportamiento de frenado.

El montaje de las cadenas para nieve solo está permitido en las ruedas delanteras y únicamente en las siguientes combinaciones de llanta y neumático:

Tiguan		
Tamaño del neumático	Llanta	Tipo de cadenas para nieve que se han de utilizar
215/65 R 17	6 1/2 J x 17 ET 38	Solo cadenas de eslabones finos que no sobresalgan más de <b>13,5 mm (17/32 in)</b> aprox.
	7 J x 17 ET 40	Solo cadenas de eslabones finos que no sobresalgan más de <b>9 mm (23/64 in)</b> aprox.
235/55 R 18	7 J x 18 ET 43	Solo cadenas para nieve automáticas sin eslabones en el lado interior, sino solo en la banda de rodadura del neumático y que no sobresalgan más de <b>12 mm (15/32 in)</b> aprox.

Volkswagen recomienda informarse sobre el tamaño adecuado de las ruedas, los neumáticos y las cadenas para nieve en un taller especializado debidamente cualificado. Volkswagen recomienda un concesionario Volkswagen.

Solo monte las cadenas para nieve en las combinaciones de llanta y neumático permitidas para circular con cadenas.

Antes de montar las cadenas, desmonte los tapacubos y los aros embellecedores. Sin embargo, por motivos de seguridad, los tornillos de rueda deberán llevar puestas las caperuzas. Estas caperuzas se pueden adquirir en talleres especializados debidamente cualificados. Volkswagen recomienda un concesionario Volkswagen.

## Utilización de cadenas para nieve con la rueda de emergencia o la rueda de repuesto inflable montada

Por motivos técnicos, no se permite utilizar cadenas para nieve en la rueda de emergencia ni en la rueda de repuesto inflable.

1. Si se avería una rueda delantera, monte la rueda de emergencia o la rueda de repuesto inflable en el eje trasero.
2. Intercambie la rueda delantera dañada con la rueda del eje trasero que quede libre. Al hacerlo, tenga en cuenta el sentido de giro del neumático.

Volkswagen recomienda colocar las cadenas en la rueda antes de montarla.

### ⚠ ADVERTENCIA

El uso de cadenas para nieve inadecuadas o la colocación incorrecta de las cadenas puede causar accidentes graves y lesiones mortales.

- Utilice siempre cadenas para nieve adecuadas.
- Utilice únicamente cadenas para nieve en las combinaciones de llanta y neumático autorizadas por Volkswagen.
- Tenga en cuenta las instrucciones de montaje del fabricante de las cadenas.
- Cuando el vehículo lleve cadenas montadas, no circule nunca a más velocidad de la prevista por el fabricante de las mismas o de la permitida legalmente.

### ⚠ AVISO

Si se circula con cadenas para nieve por trayectos sin nieve, las cadenas solo empeorarán las propiedades de marcha, dañarán los neumáticos y se dañarán rápidamente de forma irreparable.

- Desmonte las cadenas para nieve cuando ya no sean necesarias.

### ⚠ AVISO

Las cadenas que tienen un contacto directo con la llanta podrían arañarla o dañarla.

- Para evitar daños, utilice cadenas para nieve con protección integrada para las llantas.

 En los vehículos equipados con el sistema de control de los neumáticos, hay que adaptar nuevamente el sistema después de montar cadenas para nieve → pág. 382. ◀

## Problemas y soluciones

Los daños de los neumáticos y de las llantas a menudo no pueden apreciarse a simple vista →

Si tiene la sospecha de que alguna rueda está dañada, reduzca inmediatamente la velocidad y detenga el vehículo en cuanto la situación del tráfico lo permita y sea seguro.

### Vehículo con tendencia a irse hacia un lado o vibraciones inusuales

El vehículo tiende a irse hacia la derecha o la izquierda durante la marcha o vibra de forma inusual. Esto puede ser indicio de que algún neumático esté dañado o de que la presión de alguno sea demasiado baja.

Compruebe los neumáticos!

Reduzca inmediatamente la velocidad y detenga el vehículo en cuanto la situación del tráfico lo permita y sea seguro.

1. Compruebe si los neumáticos y las llantas están dañados.
2. Si algún neumático está dañado, no continúe la marcha.
3. Cambie la rueda dañada → pág. 389. Dado el caso, solicite la ayuda de personal especializado.

**O bien:** selle la rueda dañada con el kit reparapinchazos e inflela → pág. 397.

4. Si no hay daños visibles, diríjase despacio y con precaución al taller especializado debidamente cualificado más cercano y solicite que se revise el vehículo. Volkswagen recomienda un concesionario Volkswagen.

### Cuerpos extraños en los neumáticos

Hay un cuerpo extraño en el neumático o entre los tacos del perfil.

Si el vehículo lleva neumáticos antipinchazos, deje los cuerpos extraños en el neumático y acuda a un taller especializado debidamente cualificado. Volkswagen recomienda un concesionario Volkswagen. Una masilla de sellado existente en el interior de la banda de rodadura del neumático rodea el cuerpo extraño y sella el neumático provisionalmente.

1. ¡No extraiga los cuerpos extraños que se hayan clavado en el neumático si han penetrado en él! Aquellos objetos que hayan quedado aprisionados entre los tacos del perfil sí se pueden retirar.
2. Cambie la rueda dañada → pág. 389. Dado el caso, solicite la ayuda de personal especializado.

**O bien:** selle la rueda dañada con el kit reparapinchazos e inflela → pág. 397.

3. Compruebe y adapte la presión del neumático.
4. Acuda a un taller especializado debidamente cualificado. Volkswagen recomienda un concesionario Volkswagen.

### Los neumáticos pierden adherencia

El vehículo pierde adherencia en las curvas y derrapa. La distancia de frenado aumenta y la regulación antipatinaje en aceleración (ASR) y el sistema antibloqueo de frenos (ABS) regulan antes.

El neumático podría estar demasiado desgastado para garantizar una adherencia suficiente → pág. 378.

1. Diríjase despacio y con precaución al taller especializado debidamente cualificado más cercano y solicite que se revise el vehículo. Volkswagen recomienda un concesionario Volkswagen.

### Dificultad para soltar los tornillos de rueda

Los tornillos de rueda pueden corroerse con el tiempo. Como consecuencia, cuesta mucho soltarlos.

1. Solicite la ayuda de personal especializado o diríjase despacio y con precaución al taller especializado debidamente cualificado más cercano y solicite que se revise el vehículo. Volkswagen recomienda un concesionario Volkswagen.

### ADVERTENCIA

Si el vehículo vibra de forma inusual o tiende a irse hacia un lado durante la marcha, es posible que algún neumático esté dañado.

Esto podría causar la pérdida del control del vehículo, accidentes graves y lesiones mortales.

- Reduzca inmediatamente la velocidad y detenga el vehículo en cuanto la situación del tráfico lo permita y sea seguro.
- Compruebe si los neumáticos y las llantas están dañados.
- No continúe nunca la marcha si los neumáticos o las llantas están dañados. Solicite la ayuda de personal especializado.
- Si no hay daños visibles, diríjase convenientemente despacio y con precaución al taller especializado debidamente cualificado más cercano y solicite que se revise el vehículo. Volkswagen recomienda un concesionario Volkswagen.

## Sistema de control de los neumáticos

### Funcionamiento del sistema de control de los neumáticos

El sistema de control de los neumáticos advierte al conductor si la presión de los neumáticos es demasiado baja.

El sistema de control de los neumáticos compara, entre otras cosas, las vueltas de cada rueda y, con ello, su circunferencia de rodadura mediante los sensores del ABS.

Si un neumático pierde aire o tiene una presión demasiado baja, se reduce la circunferencia de rodadura y aumenta el número de vueltas.

Si cambia la circunferencia de rodadura de los neumáticos, el sistema avisa con el testigo de control (L) del cuadro de instrumentos.

Las siguientes situaciones también pueden hacer que el número de vueltas varíe:

- Si se ha modificado la presión del neumático.
- Si la estructura del neumático está dañada.
- Si el vehículo está desnivelado por la carga.
- Si se han montado cadenas para nieve.
- Si va montada una rueda de emergencia.
- Si se ha cambiado una rueda por eje.

 El sistema de control de los neumáticos funciona cuando el ESC o el ABS presenta una avería → pág. 239.

#### Presión de referencia

La presión de referencia del sistema de control de los neumáticos es la presión recomendada para los neumáticos montados de fábrica, medida con estos en frío y con el vehículo cargado al máximo. La presión de referencia se corresponde con los datos que figuran en el adhesivo de la presión de los neumáticos → pág. 375.

Si se ha ajustado la presión correcta en los cuatro neumáticos, hay que volver a adaptar el sistema de control de los neumáticos → pág. 384. Así se adapta la presión de referencia a la presión actual de los neumáticos.

Cuando se practica un estilo de conducción deportivo, se circula por calzadas sin piso firme o en condiciones invernales, o se circula con cadenas para nieve, el sistema de control de los neumáticos puede

tardar en realizar la advertencia (L) o incluso no hacerlo.

La presión recomendada para los neumáticos montados de fábrica figura en el adhesivo de la presión de los neumáticos del pilar de la puerta del conductor → pág. 375.

Hay que comprobar mensualmente la presión de todos los neumáticos, incluido el de la rueda de repuesto o de emergencia, cuando estén fríos. La presión se tiene que corresponder con la prescrita por el fabricante del vehículo, que figura en el adhesivo de la presión de los neumáticos. Si el tamaño de los neumáticos montados difiere de los que figuran en la placa de modelo o en el adhesivo de la presión de los neumáticos, hay que averiguar la presión correcta.

Como característica de seguridad adicional, el vehículo está equipado con un sistema de control de la presión de los neumáticos (TPMS) que enciende un testigo de control cuando uno o varios neumáticos tienen claramente una presión demasiado baja. Cuando este testigo se enciende, debería detenerse el vehículo lo antes posible, deberían comprobarse los neumáticos e inflarse con la presión correcta. Circular con una presión de los neumáticos claramente demasiado baja provoca el calentamiento de los mismos y podría dañarlos. Una presión demasiado baja reduce, además, la eficiencia del combustible y la vida útil del perfil del neumático, y puede influir negativamente en el comportamiento de marcha y la capacidad de frenado del vehículo.

El sistema de control de los neumáticos no sustituye el mantenimiento y control periódicos de estos. El conductor es el responsable de mantener en todo momento la presión correcta de los neumáticos, aunque el sistema aún no haya advertido de una presión demasiado baja.

El sistema de control de los neumáticos cuenta, además, con un indicador de avería que avisa cuando el sistema no funciona correctamente. Este indicador está vinculado al testigo de control de presión demasiado baja. Si el sistema detecta una avería, el testigo de control parpadea durante aprox. 1 minuto al poner el vehículo en funcionamiento y, a continuación, permanece encendido. Esto se repetirá las siguientes veces que se ponga el vehículo en funcionamiento hasta que se subsane la avería.

Si el sistema de control de los neumáticos indica una avería, no podrá supervisar correctamente la presión de los neumáticos. La avería del sistema puede tener varias causas, p. ej., la sustitución de una rueda o un neumático. Tras sustituir una rueda o un neumático, hay que comprobar si el testigo de advertencia (L) indica una avería del sistema para asegurarse de que



este funciona correctamente → pág. 384,  
→ pág. 388.

### ADVERTENCIA

El sistema de control de los neumáticos no puede sustituir la atención del conductor y únicamente funciona dentro de los límites correspondientes. El sistema de control de los neumáticos no puede detectar todas las situaciones de marcha, y es posible que no reaccione, o que lo haga con retraso o inoportunamente. Si no presta la debida atención, existe el peligro de que se produzcan accidentes y lesiones graves o mortales.

- Permanezca siempre atento y no confíe exclusivamente en el sistema. El conductor es siempre el responsable de mantener la presión correcta de los neumáticos.
- Tenga en cuenta las limitaciones del sistema → pág. 384.
- Compruebe con regularidad la presión de los neumáticos del vehículo cuando estén fríos y mantenga siempre los valores prescritos para ellos conforme al adhesivo de la presión de los neumáticos → pág. 375.
- Compruebe periódicamente que los neumáticos no presenten indicios de desgaste o daño y sustituya inmediatamente los que estén desgastados o dañados.
- No exceda nunca la velocidad máxima ni la capacidad de carga autorizadas de los neumáticos montados.

### ADVERTENCIA

Si se circula con una presión demasiado baja de los neumáticos, estos podrían calentarse tanto que la banda de rodadura podría desprenderse, los neumáticos podrían reventar y se podría perder el control del vehículo.

Una presión de los neumáticos excesiva o insuficiente reduce la vida útil de estos y empeora el comportamiento de marcha del vehículo.

Si la presión no es igual en todos los neumáticos o es demasiado baja, puede aumentar el desgaste de los mismos, empeorar la estabilidad de marcha, prolongarse la distancia de frenado, los neumáticos podrían resultar dañados o fallar y se podría perder el control del vehículo.

Esto puede producir accidentes y lesiones graves.

- Tenga en cuenta sin falta las advertencias del sistema de control de los neumáticos. Si se enciende el testigo de control (L), deténgase inmediatamente de forma segura y compruebe todos los neumáticos → pág. 375.

- El conductor es siempre el responsable de que la presión de los neumáticos sea la correcta. Compruebe con regularidad la presión de los neumáticos del vehículo cuando estén fríos y mantenga siempre los valores prescritos para ellos conforme al adhesivo de la presión de los neumáticos → pág. 375. El sistema de control de los neumáticos solo puede cumplir su función si todos los neumáticos tienen la presión correcta en frío.
- Si el neumático no estuviera totalmente desinflado y no fuera necesario cambiar la rueda inmediatamente, diríjase a poca velocidad al taller especializado debidamente cualificado más cercano y solicite que se compruebe y corrija la presión de inflado → pág. 375. Volkswagen recomienda un concesionario Volkswagen.
- Adapte siempre correctamente el sistema de control de los neumáticos → pág. 382.

### ADVERTENCIA

Circular a velocidades excesivas o con el vehículo sobrecargado puede causar un calentamiento excesivo y daños repentinos en los neumáticos, que incluso podrían reventar y perder la banda de rodadura.

Esto podría provocar accidentes graves y lesiones mortales.

- No exceda nunca la capacidad de carga máxima de los neumáticos montados → pág. 402.
- No exceda nunca la velocidad máxima permitida de los neumáticos montados → pág. 402.

 Una presión de los neumáticos demasiado baja aumenta el consumo de combustible y el desgaste de los neumáticos.

 La primera vez que se circula a gran velocidad con neumáticos nuevos, puede que estos se ensanchen mínimamente y que, como consecuencia, tenga lugar un aviso sobre la presión del aire.

 Sustituya los neumáticos viejos solamente por neumáticos autorizados por Volkswagen para el tipo de vehículo en cuestión.

 No se fie solo del sistema de control de los neumáticos. Compruebe los neumáticos con regularidad para asegurarse de que tengan la presión correcta y de que no presenten indicios de estar dañados, como pinchazos. Retire los cuerpos extraños que pueda haber en el perfil del neumático siempre que no hayan penetrado en este. <

## Limitaciones del sistema de control de los neumáticos

### Mantenimiento periódico

El sistema de control de los neumáticos no sustituye el mantenimiento y control periódicos de estos. El conductor es el responsable de mantener en todo momento la presión correcta de los neumáticos, aunque el sistema aún no haya advertido de una presión demasiado baja.

Hay que comprobar mensualmente la presión de todos los neumáticos cuando estén fríos. La presión se tiene que corresponder con la prescrita por el fabricante del vehículo, que figura en el adhesivo de la presión de los neumáticos.

Esto también rige para la presión del neumático de las ruedas de repuesto o de emergencia.

La presión recomendada para los neumáticos montados de fábrica figura en el adhesivo de la presión de los neumáticos → pág. 375.

### Avería sin subsanar

Si el sistema de control de los neumáticos indica una avería, no podrá supervisar correctamente la presión de los neumáticos. La avería del sistema puede tener varias causas, p. ej., la sustitución de una rueda o un neumático. Tras sustituir una rueda o un neumático, hay que comprobar si el testigo de control (⚠) indica una avería del sistema para asegurarse de que este funciona correctamente → pág. 384.

### Conducción deportiva

Cuando se practica un estilo de conducción deportivo, se circula por calzadas sin piso firme o en condiciones invernales, o se circula con cadenas para nieve, el sistema de control de los neumáticos puede tardar en mostrar indicaciones o incluso no mostrar nada.

## Adaptar el sistema de control de los neumáticos

Hay que adaptar de nuevo el sistema en los siguientes casos:

- Si se han modificado las presiones de los neumáticos.
- Si se ha cambiado alguna rueda.
- Si se han intercambiado las ruedas, p. ej., del eje delantero al trasero.

Adapte el sistema solamente cuando todos los neumáticos tenga la presión correcta, medida cuando estén fríos. Para medir la presión de los neumáticos,

el vehículo deberá haber estado detenido durante 3 horas o no haber recorrido en este tiempo más de unos pocos kilómetros a baja velocidad.

 Tras una advertencia sobre la presión demasiado baja de algún neumático, desconecte el encendido y vuelva a conectarlo. Solo entonces puede volver a adaptar el sistema de control de los neumáticos.

1. Conecte el encendido.
2. Según la versión, pulse la tecla o el botón de función **(MENU)** → pág. 42 y abra el menú Vehículo del sistema de infotainment.  
**O bien:** según la versión, pulse la tecla o el botón de función **(CAR)**.
3. Si la hubiera, pulse la opción **(Ajustes)**.
4. Pulse **(Neumáticos)**.
5. Pulse **(SET)**.
6. Si la presión de los cuatro neumáticos se corresponde con los valores exigidos, pulse **(Confirmar)**.

Tras un recorrido de 20 minutos como mínimo a diferentes velocidades, el sistema adapta automáticamente los nuevos valores y los supervisa.

### ADVERTENCIA

Si se adapta el sistema de control de los neumáticos con una presión demasiado alta o baja, puede que emita advertencias erróneas o que no emita ninguna aunque la presión sea peligrosamente baja.

Esto podría provocar un accidente y lesiones graves o mortales.

- Antes de adaptar el sistema de control de los neumáticos, compruebe que la presión de todos los neumáticos sea correcta.

## Problemas y soluciones, sistema de control de los neumáticos

### Presión de los neumáticos baja

El testigo de control se enciende en amarillo.

La presión de uno o de varios neumáticos ha disminuido, o la estructura del neumático está dañada.

1.  Detenga el vehículo inmediatamente de forma segura.
2. Compruebe si los neumáticos tienen daños visibles.

3. Si ningún neumático tiene daños visibles, diríjase a poca velocidad a la estación de servicio más próxima, compruebe la presión de los neumáticos y, en caso necesario, corrijala.
4. Si el neumático está dañado, cambie la rueda en cuestión → pág. 389. Dado el caso, solicite la ayuda de personal especializado.  
**O bien:** selle la rueda dañada con el kit reparapinchazos e inflela → pág. 397.
5. Adapte de nuevo el sistema de control de los neumáticos → pág. 382.
6. Si la avería persiste, acuda a un taller especializado debidamente cualificado. Volkswagen recomienda un concesionario Volkswagen.

### Avería en el sistema de control de los neumáticos

El testigo de control parpadea durante aprox. 1 minuto y, a continuación, permanece encendido en amarillo.

Hay una avería en el sistema.

1.  Detenga el vehículo inmediatamente de forma segura.
2. Desconecte el encendido y vuelva a conectarlo.
3. Adapte de nuevo el sistema de control de los neumáticos → pág. 382.
4. Si la avería persiste, acuda a un taller especializado debidamente cualificado. Volkswagen recomienda un concesionario Volkswagen.

 Si se circula por carreteras sin piso firme durante mucho tiempo o se conduce deportivamente, puede que el sistema de control de los neumáticos se desconecte temporalmente. Si hay una anomalía en el funcionamiento del sistema, el testigo de control parpadea durante aprox. 1 minuto y, a continuación, permanece encendido. Sin embargo, el testigo se apaga cuando varían las condiciones de la calzada o el estilo de conducción.

## Sistema de control de la presión de los neumáticos

### Funcionamiento del sistema de control de la presión de los neumáticos

El sistema de control de la presión de los neumáticos advierte al conductor en caso de una presión de los neumáticos demasiado baja.

El sistema de control de la presión de los neumáticos (RDK) supervisa durante la marcha la presión de los neumáticos de las cuatro ruedas montadas mediante unos sensores dispuestos en los neumáticos. Cuando se practica un estilo de conducción deportivo, se circula por calzadas sin piso firme o en condiciones invernales, o se circula con cadenas para nieve, el sistema de control de los neumáticos puede tardar en realizar la advertencia  o incluso no hacerlo.

La presión recomendada para los neumáticos montados de fábrica figura en el adhesivo de la presión de los neumáticos del pilar de la puerta del conductor → pág. 375.

Hay que comprobar mensualmente la presión de todos los neumáticos, incluido el de la rueda de repuesto o de emergencia, cuando estén fríos. La presión se tiene que corresponder con la prescrita por el fabricante del vehículo, que figura en el adhesivo de la presión de los neumáticos. Si el tamaño de los neumáticos montados difiere de los que figuran en la placa de modelo o en el adhesivo de la presión de los neumáticos, hay que averiguar la presión correcta.

Como característica de seguridad adicional, el vehículo está equipado con un sistema de control de la presión de los neumáticos (TPMS) que enciende un testigo de control cuando uno o varios neumáticos tienen claramente una presión demasiado baja. Cuando este testigo se enciende, debería detenerse el vehículo lo antes posible, deberían comprobarse los neumáticos e inflarse con la presión correcta. Circular con una presión de los neumáticos claramente demasiado baja provoca el calentamiento de los mismos y podría dañarlos. Una presión demasiado baja reduce, además, la eficiencia del combustible y la vida útil del perfil del neumático, y puede influir negativamente en el comportamiento de marcha y la capacidad de frenado del vehículo.

◀ El sistema de control de los neumáticos no sustituye el mantenimiento y control periódicos de estos. El conductor es el responsable de mantener en todo momento la presión correcta de los neumáticos, aunque el sistema aún no haya advertido de una presión demasiado baja.

El sistema de control de los neumáticos cuenta, además, con un indicador de avería que avisa cuando el sistema no funciona correctamente. Este indicador está vinculado al testigo de control de presión demasiado baja. Si el sistema detecta una avería, el testigo de control parpadea durante aprox. 1 minuto al poner el vehículo en funcionamiento y, a continuación, permanece encendido. Esto se repetirá las siguientes veces que se ponga el vehículo en funcionamiento hasta que se subsane la avería.

Si el sistema de control de los neumáticos indica una avería, no podrá supervisar correctamente la presión de los neumáticos. La avería del sistema puede tener varias causas, p. ej., la sustitución de una rueda o un neumático. Tras sustituir una rueda o un neumático, hay que comprobar si el testigo de advertencia (⚠) indica una avería del sistema para asegurarse de que este funciona correctamente → pág. 384, → pág. 388.

### Visualización de las presiones de los neumáticos en la pantalla del cuadro de instrumentos



**Fig. 269** Visualización en la pantalla del cuadro de instrumentos o del sistema de infotainment: presiones actuales de los neumáticos (representación esquemática).

- ① Presión teórica en bares
- ② Presión real en bares
- ③ Pérdida de presión, neumático delantero izquierdo
- ④ Avería en el sistema en la parte trasera derecha

1. Abra el menú **Ajustes del vehículo** → pág. 42.

**O bien:** abra el menú **Estado del vehículo** en la pantalla del cuadro de instrumentos.

El vehículo se representa con las presiones reales y teóricas de todas las ruedas montadas → fig. 269.

Tras conectar el encendido se muestran primero las últimas presiones medidas de los neumáticos; cuando se inicia la marcha, se actualiza la visualización. Si la presión es demasiado baja, aparecen marcados los neumáticos afectados y sus valores reales → fig. 269.

Cuando los neumáticos no se mueven, los sensores no envían los valores de las presiones. De este modo se evita la descarga de las pilas de los sensores.

Si no se envía ninguna presión, aparecen en gris las últimas recibidas.

### Conectar y desconectar el sistema de control de la presión de los neumáticos (en función del vehículo)

Cuando está montado en el vehículo un juego de neumáticos que no dispone de sensores o cuyos sensores no son compatibles con el vehículo, el testigo de control (⚠) parpadea durante aprox. 1 minuto y, a continuación, permanece encendido. Las presiones de los neumáticos no se supervisarán. No es posible desconectar el sistema.

**i** Tenga en cuenta las disposiciones legales del país correspondiente relativas al sistema de control de la presión de los neumáticos.

#### **⚠ ADVERTENCIA**

El sistema de control de los neumáticos no puede sustituir la atención del conductor y únicamente funciona dentro de los límites correspondientes. El sistema de control de los neumáticos no puede detectar todas las situaciones de marcha, y es posible que no reaccione, o que lo haga con retraso o inoportunamente. Si no presta la debida atención, existe el peligro de que se produzcan accidentes y lesiones graves o mortales.

- Permanezca siempre atento y no confíe exclusivamente en el sistema. El conductor es siempre el responsable de mantener la presión correcta de los neumáticos.
- Tenga en cuenta las limitaciones del sistema → pág. 387.
- Compruebe con regularidad la presión de los neumáticos del vehículo cuando estén fríos y mantenga siempre los valores prescritos para ellos conforme al adhesivo de la presión de los neumáticos → pág. 375.
- Compruebe periódicamente que los neumáticos no presenten indicios de desgaste o daño y sustituya inmediatamente los que estén desgastados o dañados.
- No exceda nunca la velocidad máxima ni la capacidad de carga autorizadas de los neumáticos montados.

#### **⚠ ADVERTENCIA**

Si se circula con una presión demasiado baja de los neumáticos, estos podrían calentarse tanto que la banda de rodadura podría desprenderse, los neumáticos podrían reventar y se podría perder el control del vehículo.

Una presión de los neumáticos excesiva o insuficiente reduce la vida útil de estos y empeora el comportamiento de marcha del vehículo.

Si la presión no es igual en todos los neumáticos o es demasiado baja, puede aumentar el desgaste de los mismos, empeorar la estabilidad de marcha,

prolongarse la distancia de frenado, los neumáticos podrían resultar dañados o fallar y se podría perder el control del vehículo.

Esto puede producir accidentes y lesiones graves.

- Tenga en cuenta sin falta las advertencias del sistema de control de los neumáticos. Si se enciende el testigo de control (M), deténgase inmediatamente de forma segura y compruebe todos los neumáticos → pág. 375.
- El conductor es siempre el responsable de que la presión de los neumáticos sea la correcta. Compruebe con regularidad la presión de los neumáticos del vehículo cuando estén fríos y mantenga siempre los valores prescritos para ellos conforme al adhesivo de la presión de los neumáticos → pág. 375. El sistema de control de los neumáticos solo puede cumplir su función si todos los neumáticos tienen la presión correcta en frío.
- Si el neumático no estuviera totalmente desinflado y no fuera necesario cambiar la rueda inmediatamente, diríjase a poca velocidad al taller especializado debidamente cualificado más cercano y solicite que se compruebe y corrija la presión de inflado → pág. 375. Volkswagen recomienda un concesionario Volkswagen.

### ADVERTENCIA

Circular a velocidades excesivas o con el vehículo sobrecargado puede causar un calentamiento excesivo y daños repentinos en los neumáticos, que incluso podrían reventar y perder la banda de rodadura.

Esto podría provocar accidentes graves y lesiones mortales.

- No exceda nunca la capacidad de carga máxima de los neumáticos montados → pág. 402.
- No exceda nunca la velocidad máxima permitida de los neumáticos montados → pág. 402.

 Una presión de los neumáticos demasiado baja aumenta el consumo de combustible y el desgaste de los neumáticos.

 La primera vez que se circula a gran velocidad con neumáticos nuevos, puede que estos se ensanchen mínimamente y que, como consecuencia, tenga lugar un aviso sobre la presión del aire.

 Sustituya los neumáticos viejos solamente por neumáticos autorizados por Volkswagen para el tipo de vehículo en cuestión.

 No se fíe solo del sistema de control de los neumáticos. Compruebe los neumáticos con regularidad para asegurarse de que tengan la presión correcta y de que no presenten indicios de estar

dañados, como pinchazos. Retire los cuerpos extraños que pueda haber en el perfil del neumático siempre que no hayan penetrado en este. <

## Limitaciones del sistema de control de la presión de los neumáticos

### Mantenimiento periódico

El sistema de control de la presión de los neumáticos no sustituye el mantenimiento y control periódicos de estos. El conductor es el responsable de mantener en todo momento la presión correcta de los neumáticos, aunque el sistema aún no haya advertido de una presión demasiado baja.

Hay que comprobar mensualmente la presión de todos los neumáticos cuando estén fríos. La presión se tiene que corresponder con la prescrita por el fabricante del vehículo, que figura en el adhesivo de la presión de los neumáticos.

Esto también rige para la presión del neumático de las ruedas de repuesto o de emergencia.

La presión recomendada para los neumáticos montados de fábrica figura en el adhesivo de la presión de los neumáticos del pilar de la puerta del conductor → pág. 375.

### Interferencia en la transmisión por radiofrecuencia

El funcionamiento del sistema puede verse afectado por emisores de radiofrecuencia que funcionen en la misma banda de frecuencias que los sensores de la presión de los neumáticos → pág. 388.

Las caperuzas metálicas pueden interferir en la transmisión de los sensores. Esto puede hacer que el sistema no detecte los sensores → pág. 388.

### Rueda de repuesto o rueda de emergencia

La presión de la rueda de repuesto o de la rueda de emergencia guardada en el maletero no se supervisa. Las ruedas que se llevan en el maletero no giran y, por ello, se encuentran en estado de reposo.

### AVISO

Si se manipulan incorrectamente las válvulas de los neumáticos, los sensores de presión pueden sufrir daños y el funcionamiento del sistema de control de la presión de los neumáticos se puede ver afectado.

- Los sensores de presión van fijados a unas válvulas de aluminio especiales que están atornilladas fijamente. Al comprobar y corregir la presión de los neumáticos, no doble estas válvulas.
- Si faltan las caperuzas en las válvulas, estas y los sensores podrían resultar dañados. Por ello, circu-

le siempre con las caperuzas de las válvulas completamente enroscadas.

- No utilice válvulas metálicas.
- No utilice caperuzas "Confort", ya que no son herméticas y podrían dañar los sensores. Las "caperuzas de confort" son caperuzas que no es necesario desenroscar para inflar o rellenar los neumáticos.

## Ajustar el sistema de control de la presión de los neumáticos

### Adaptar la presión de los neumáticos

Tras cualquier modificación relevante del estado de carga del vehículo hay que comprobar y adaptar la presión de los neumáticos. La presión recomendada para los neumáticos del vehículo figura en el adhesivo de la presión de los neumáticos → pág. 375.

Los valores medidos con el manómetro durante el inflado de los neumáticos pueden diferir de los valores determinados por el RDK. ¡El RDK funciona con mayor precisión!

### Seleccionar las presiones teóricas para carga parcial o plena

En función del estado de carga del vehículo, el conductor deberá seleccionar la presión teórica correspondiente.

1. Conecte el encendido.
2. En función de la versión, pulse la tecla o el botón de función **MENU**.
3. Pulse el botón de función **Vehículo**.
4. Pulse el botón de función **Ajustes**.
5. Seleccione la opción de menú **Neumáticos**.
6. Seleccione la opción de menú **Carga**.
7. Seleccione el estado de carga.

### Seleccionar el tamaño de los neumáticos

Si se cambia a neumáticos de otro tamaño, puede que sea necesario adaptar la presión teórica del sistema de control de la presión de los neumáticos a los nuevos neumáticos. Si no es necesaria ninguna adaptación, el menú de selección no estará disponible.

1. Conecte el encendido.
2. En función de la versión, pulse la tecla o el botón de función **MENU**.
3. Pulse el botón de función **Vehículo**.
4. Pulse el botón de función **Ajustes**.
5. Seleccione la opción de menú **Neumáticos**.

6. Seleccione el tamaño correspondiente de los neumáticos.

En caso de montar neumáticos de un tamaño no previsto de fábrica, la presión teórica correspondiente se puede registrar posteriormente. Acuda para ello a un taller especializado debidamente cualificado. Volkswagen recomienda un concesionario Volkswagen.

## Problemas y soluciones, sistema de control de la presión de los neumáticos

### Presión de los neumáticos baja

El testigo de control se enciende en amarillo.

Mensaje: ¡Avería de neumático(s)! La presión de uno o varios neumáticos es inferior a 1,4 bares (20 psi/140 kPa) o hay una pérdida de presión crítica.

1.  Detenga el vehículo inmediatamente de forma segura.
2. Compruebe si los neumáticos tienen daños visibles → pág. 381.
3. Si ningún neumático tiene daños visibles, diríjase a poca velocidad a la estación de servicio más próxima, compruebe la presión de los neumáticos y, en caso necesario, corríjala.
4. Si el neumático está dañado, cambie la rueda en cuestión → pág. 389. Dado el caso, solicite la ayuda de personal especializado.

**O bien:** selle la rueda dañada con el kit reparapinchazos e inflela → pág. 397.

Mensaje: ¡Presiones de los neumáticos muy bajas! Esta advertencia indica que la presión de por lo menos uno de los neumáticos es crítica.

1. Compruebe la presión de todos los neumáticos y, en caso necesario, corríjala → pág. 375.
2. Si algún neumático no puede mantener la presión, sustitúyalo.

**O bien:** sustituya la rueda dañada por una rueda de repuesto o de emergencia y acuda a un taller especializado debidamente cualificado. Volkswagen recomienda uno de sus concesionarios → pág. 389

**O bien:** selle el neumático dañado con el kit reparapinchazos y acuda a un taller especializado debidamente cualificado. Volkswagen recomienda un concesionario Volkswagen. → pág. 397

Mensaje: Compruebe la presión de los neumáticos. Esta advertencia indica que la presión de por lo menos uno de los neumáticos es más baja de lo debido.

1. Evite recorridos largos y circular a gran velocidad mientras se muestre esta advertencia.
2. Compruebe la presión de todos los neumáticos y, en caso necesario, corríjala → pág. 375.

### **Avería en el sistema de control de la presión de los neumáticos**

El testigo de control parpadea durante aprox. 1 minuto y, a continuación, permanece encendido en amarillo.

Se han montado una o varias ruedas con sensor de la presión del neumático, pero aún no se han detectado.

1. Circule unos minutos hasta que se apague el testigo de control.

Se han montado una o varias ruedas sin sensor de la presión del neumático o un sensor de la presión del neumático está averiado.

1. Monte ruedas con sensores que funcionen.

Hay interferencias entre uno de los sensores y el sistema. El funcionamiento del sistema se puede ver afectado momentáneamente si hay emisores cerca que utilicen la misma banda de frecuencias.

1. Desconecte o evite la fuente de interferencias, p. ej., equipos de radiocomunicación, mandos a distancia por radiofrecuencia o juguetes.

Se han montado caperuzas metálicas en las válvulas de los neumáticos, lo que bloquea la señal de los sensores de la presión de los neumáticos.

1. Sustituya las caperuzas metálicas por otras de plástico.

Hay una avería en el sistema.

1. Desconecte el encendido y vuelva a conectarlo. Si la avería persiste, acuda a un taller especializado debidamente cualificado. Volkswagen recomienda un concesionario Volkswagen.

## Cambiar una rueda

### **Introducción al tema**

Únicamente cambie usted mismo una rueda si conoce bien las operaciones necesarias y las medidas de seguridad, si dispone de las herramientas necesarias y si el vehículo está estacionado de forma segura. Algunos vehículos vienen de fábrica sin gato ni llave de rueda. En ese caso, encargue la sustitución de la rueda a un taller especializado debidamente cualifi-

cado. Volkswagen recomienda un concesionario Volkswagen.

El gato con el que pudiera venir equipado el vehículo solo ha sido diseñado para el caso de que se dañe una rueda del vehículo y haya que cambiarla. Si están dañados los dos neumáticos de un lado del vehículo, los dos de un mismo eje o todos ellos, solicite ayuda a un taller especializado debidamente cualificado. Volkswagen recomienda un concesionario Volkswagen.

Para cambiar una rueda, hay que realizar las siguientes operaciones:

1. Prepare el vehículo para el cambio de rueda → pág. 390.
2. En función del vehículo y del equipamiento, desmonte el subwoofer → pág. 390.
3. Retire la rueda de repuesto → pág. 392.
4. Retire el tapacubos o las caperuzas de los tornillos → pág. 393, → pág. 394.
5. Afloje los tornillos de rueda → pág. 394.
6. Eleve el vehículo → pág. 395.
7. Desmonte la rueda dañada y monte la rueda de repuesto o la de emergencia → pág. 396.

### **ADVERTENCIA**

Cambiar la rueda de repuesto al borde de la calzada puede ser peligroso.

Si no se señala debidamente el vehículo y la zona de trabajo, se pueden producir accidentes graves y lesiones mortales.

- Únicamente cambie usted mismo una rueda si conoce bien las operaciones necesarias. De lo contrario, solicite ayuda a un taller especializado debidamente cualificado. Volkswagen recomienda un concesionario Volkswagen.
- Detenga el vehículo en cuanto sea posible y seguro.
- Estacione el vehículo a una distancia prudencial del tráfico rodado.
- Para reducir el riesgo de que el vehículo se pueda desplazar involuntariamente, apague siempre el motor y sitúe la palanca selectora en la posición P.

Para reducir el riesgo de que el vehículo se pueda desplazar involuntariamente, engrane una marcha si el cambio es manual.

- Conecte el freno de estacionamiento electrónico.
- Aleje a todos los ocupantes, y en especial a los niños, a una distancia prudencial de la zona de trabajo y del tráfico rodado.

- Para advertir a otros usuarios de la vía, conecte los intermitentes de emergencia y coloque el triángulo de preseñalización.
- Eleve el vehículo solamente en un terreno llano y firme. Si el terreno está inclinado o no es firme, el vehículo podría resbalarse del gato. En caso necesario, utilice una base amplia y estable para apoyar el gato.
- Para evitar que el gato resbale si el piso es resbaladizo, p. ej., de baldosas, utilice una base antideslizante, como una alfombrilla de goma.
- Para cambiar una rueda, utilice siempre herramientas adecuadas y en perfecto estado.
- Tras cambiar una rueda, encargue inmediatamente la comprobación del par de apriete de los tornillos de rueda con una llave dinamométrica que funcione perfectamente.
- Si el vehículo está equipado con un sistema de control de los neumáticos, tiene que volver a adaptar el sistema inmediatamente después de cambiar una rueda → pág. 382.

6. Bloquee la rueda diagonalmente opuesta con una piedra, calzos plegables u otro objeto apropiado.
7. Si lleva un remolque, desengánchelo del vehículo tractor y estacionelo → pág. 312.
8. Si el maletero va cargado, saque todo el equipaje.
9. En función del vehículo y del equipamiento, desmonte el subwoofer → pág. 390.
10. Saque del maletero la rueda de repuesto (convencional o inflable) o la de emergencia y las herramientas de a bordo.

### ⚠ ADVERTENCIA

Por su propia seguridad, no ignore esta importante lista de comprobación, pues de lo contrario se podrían producir accidentes y lesiones graves.

- Siga siempre las operaciones de la lista de comprobación.
- Tenga en cuenta las medidas de seguridad de validez general.

## Preparar el vehículo

📖 Tenga en cuenta ⚠, al principio de este capítulo, en la página 389.

### Lista de comprobación

A modo de preparación para cambiar una rueda, efectúe siempre las siguientes operaciones en el orden indicado → ⚠:

1. Sitúe el vehículo a una distancia prudencial del tráfico rodado. Tenga en cuenta toda la información importante sobre aparcar → pág. 217. El terreno deberá ser llano y firme. Si el terreno está inclinado o no es firme, el vehículo podría resbalarse del gato. En caso necesario, utilice una base amplia y estable para apoyar el gato.
2. Conecte los intermitentes de emergencia → pág. 14.
3. Haga descender del vehículo a todos los ocupantes y llévelos a un lugar seguro alejado del tráfico rodado, p. ej., detrás de la valla de protección. Tenga en cuenta las disposiciones específicas del país en cuestión relativas al uso de chalecos reflectantes.
4. Para advertir de la presencia del vehículo a otros usuarios de la vía, coloque el triángulo de preseñalización.
5. Mueva el volante de modo que las ruedas queden mirando hacia delante en línea recta.

## Desmontar y montar el subwoofer

📖 Tenga en cuenta ⚠, al principio de este capítulo, en la página 389.

Para poder sacar la rueda de repuesto hay que desmontar primero el subwoofer.

### Desmontar y montar el subwoofer (variante 1)

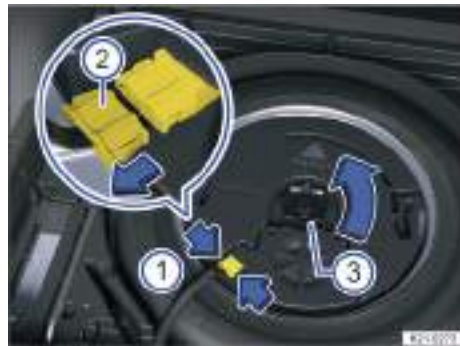

Fig. 270 Debajo del piso del maletero: desmontar el subwoofer (variante 1).

Desmontar el subwoofer

1. Vehículos de 7 plazas: desplace la tercera fila de asientos hacia delante y abata el respaldo del asiento trasero hacia delante → pág. 109.



2. Abra el portón trasero.
3. Retire el piso del maletero.
4. Si lo hubiera, levante el recubrimiento del piso o retírelo.
5. Vehículos de 7 plazas: levante la tercera fila de asientos con los lazos que hay en el armazón del asiento en el lado del maletero hasta que la fila encastre.
6. Para desbloquear el conector → fig. 270 ②, comprima las pestañas de encastre (flechas ①).
7. Desacople el conector → fig. 270 ② en el sentido de la flecha y deje el cable a un lado.
8. Desenrosque la ruedecilla → fig. 270 ③ en el sentido de la flecha.
9. Extraiga el subwoofer con cuidado.

Montar el subwoofer:

1. Coloque el subwoofer en la base de la llanta con cuidado. Al hacerlo, la punta de la flecha "FRONT" que hay en el subwoofer deberá señalar hacia delante.
2. Acople el conector → fig. 270 ② hasta que encastre de forma audible.
3. Enrosque la ruedecilla → fig. 270 ③ en el tornillo prisionero en el sentido contrario al de la flecha hasta que el subwoofer quede bien fijado.
4. Si lo hubiera, coloque el recubrimiento del piso en el maletero.
5. Vuelva a colocar el piso del maletero.
6. Vehículos de 7 plazas: Baje la tercera fila de asientos y levante el respaldo del asiento trasero.
7. Cierre el portón trasero.

#### Desmontar y montar el subwoofer (variante 2)

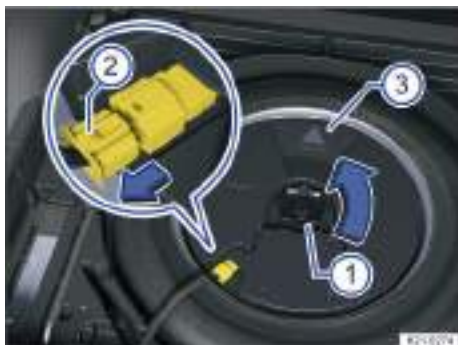

**Fig. 271** Debajo del piso del maletero: desmontar el subwoofer (variante 2).

Desmontar el subwoofer:

1. Abra el portón trasero.
2. Levante el piso variable del maletero hasta que quede sujetado por los encastres laterales.
3. Desenrosque la ruedecilla → fig. 271 ① en el sentido de la flecha.
4. Para desbloquear el conector, presione el bloque que hay en el extremo del conector → fig. 271 ②.
5. Desacople el conector en el sentido de la flecha y deje el cable a un lado.
6. Extraiga el subwoofer con cuidado.

Montar el subwoofer:

1. Coloque el subwoofer en la base de la llanta con cuidado. La punta de la flecha "FRONT" → fig. 271 ③ que hay en el subwoofer deberá señalar hacia delante.
2. Acople el conector hasta que el bloqueo → fig. 271 ② encastre de forma audible.
3. Enrosque la ruedecilla → fig. 271 ① en el tornillo prisionero en el sentido contrario al de la flecha hasta que el subwoofer quede bien fijado.
4. Deposite el piso variable del maletero sobre el recubrimiento del piso.
5. Cierre el portón trasero.

#### ⚠ AVISO

Si se derraman líquidos en el maletero, el subwoofer puede resultar dañado.

- Si se sale algún líquido, límpielo inmediatamente, p. ej., con un paño seco.

## Sacar la rueda de repuesto o la rueda de emergencia

📖 Tenga en cuenta ⚠️ al principio de este capítulo, en la página 389.



Fig. 272 Debajo del piso del maletero: ruedecilla para fijar la rueda de repuesto.

### Sacar la rueda de repuesto o la rueda de emergencia

1. Vehículos de 7 plazas: desplace la segunda fila de asientos hacia delante y abata el respaldo del asiento trasero de la tercera fila hacia delante.
2. Abra el portón trasero.
3. Saque el piso del maletero.
4. Si lo hubiera, levante el recubrimiento del piso y retírelo.
5. Vehículos de 7 plazas: levante hasta el tope la tercera fila de asientos con los lazos que hay en el armazón del asiento en el lado del maletero.
6. Saque las herramientas de a bordo junto con su alojamiento.
7. En función del vehículo y del equipamiento, desmonte el subwoofer → pág. 390.
8. Extraiga hacia arriba la cuña del seguro antigiro → fig. 272 ①.
9. Desenrosque por completo la ruedecilla central que sujeta la rueda de repuesto → fig. 272 ② en el sentido contrario al de las agujas del reloj.
10. Saque la rueda de repuesto, la rueda de repuesto inflable o la rueda de emergencia.

### Guardar la rueda cambiada

1. Vehículos de 7 plazas: desplace la segunda fila de asientos hacia delante y abata el respaldo del asiento trasero de la tercera fila hacia delante.

2. Vehículos de 7 plazas: levante hasta el tope la tercera fila de asientos con los lazos que hay en el armazón del asiento en el lado del maletero.
3. Si la rueda cambiada cabe en la cavidad para la rueda de repuesto, colóquela con la parte delantera de la llanta hacia abajo en dicha cavidad de forma que el orificio central de la llanta quede justo encima del orificio o del tornillo prisionero.  
Si la rueda cambiada no cabe en la cavidad para la rueda de repuesto, guárdela de forma segura en el maletero, sobre el piso.
4. Gire la ruedecilla en el tornillo prisionero en el sentido de las agujas del reloj hasta que la rueda cambiada quede bien fijada.
5. Encaje la cuña del seguro antigiro → fig. 272 ① en la ranura del tornillo prisionero de modo que la ruedecilla ya no se pueda girar más.
6. Vuelva a colocar las herramientas de a bordo en su alojamiento y guarde este en el maletero.
7. Si lo hubiera, coloque el recubrimiento del piso en el maletero.
8. Vuelva a colocar el piso del maletero.
9. Vehículos de 7 plazas: baje la tercera fila de asientos hasta que encastre de forma segura y levante el respaldo del asiento trasero.
10. Cierre el portón trasero.

### Si la rueda de repuesto es distinta a las que lleva montadas el vehículo

Si la rueda de repuesto es diferente a las montadas en el vehículo, utilícela solo brevemente en caso de avería → ⚠️.

### Tenga en cuenta las siguientes indicaciones para la conducción:

- ¡No circule a más de 80 km/h (50 mph)!
- ¡Evite acelerar a fondo, frenar bruscamente o tomar las curvas a gran velocidad!
- No utilice cadenas para nieve en la rueda de emergencia → pág. 380.
- Después de montar la rueda de repuesto o la de emergencia, compruebe lo antes posible la presión del neumático → pág. 375.

Hay que comprobar la presión del neumático de la rueda de repuesto o de la de emergencia cada vez que se compruebe la de los neumáticos que están montados, al menos una vez al mes. La presión del neumático de la rueda de repuesto o de la de emergencia tiene que coincidir en frío con la indicada en el adhesivo de la presión de los neumáticos. → pág. 375

## **⚠ ADVERTENCIA**

La utilización inapropiada de la rueda de repuesto o la de emergencia puede provocar la pérdida del control del vehículo, accidentes graves y lesiones mortales.

- No utilice nunca la rueda de repuesto o la de emergencia si está dañada o desgastada hasta los indicadores de desgaste.
- Si la rueda de repuesto es distinta a las demás ruedas del vehículo o si usted utiliza una rueda de emergencia, no circule nunca a más de 80 km/h (50 mph).
- Algunos vehículos pueden ir equipados de fábrica con una rueda de emergencia en vez de con una rueda de repuesto. La rueda de emergencia se reconoce por un adhesivo y la inscripción "80 km/h" o "50 mph". Esta cifra indica la velocidad máxima permitida para este tipo de rueda. No tape el adhesivo mientras utilice la rueda.
- No recorra nunca más de 200 km (125 mi) si lleva montada una rueda de emergencia en el eje motriz.
- Evite los acelerones, los frenazos y tomar las curvas a gran velocidad.
- Cambie la rueda de emergencia por una normal lo antes posible. La rueda de emergencia se ha diseñado solo para un uso breve.
- Fije siempre la rueda de emergencia con los tornillos de rueda que vienen de fábrica.
- No circule nunca con más de una rueda de emergencia.
- No circule nunca con más de una rueda de repuesto montada si son diferentes a las ruedas que lleva montadas el vehículo.
- Después de montar la rueda de repuesto o la de emergencia, compruebe lo antes posible la presión del neumático → pág. 375.
- No monte cadenas para nieve en la rueda de emergencia.
- Cuando circule con remolque, no monte nunca una rueda de emergencia en el eje trasero → pág. 312.

## **Desmontar y montar el tapacubos integral**

📖 Tenga en cuenta ⚠, al principio de este capítulo, en la página 389.

### **Desmontar el tapacubos integral**



**Fig. 273** Desmontar el tapacubos integral.

El tapacubos integral protege los tornillos de rueda y se deberá volver a montar una vez cambiada la rueda.

1. Saque el gancho de extracción de las herramientas de a bordo → pág. 334.
2. Enganche el gancho en uno de los huecos del tapacubos.
3. Extraiga el tapacubos tirando del gancho en el sentido de la flecha. Dado el caso, utilice una llave de rueda para tirar → fig. 273.

### **Montar el tapacubos integral**

1. Compruebe que el tornillo de rueda antirrobo esté montado en la posición correcta → pág. 396.
2. Presione el tapacubos sobre la llanta haciendo coincidir el hueco para la válvula con la válvula del neumático. Asegúrese de que todo el contorno del tapacubos quede encajado correctamente.

## **⚠ ADVERTENCIA**

Si se utilizan tapacubos inadecuados o se montan de forma incorrecta, pueden producirse accidentes y lesiones graves.

Si se montan los tapacubos incorrectamente, podrían desprenderse durante la marcha y poner en peligro a otros usuarios de la vía.

- No utilice tapacubos dañados.

- Compruebe que el tapacubos quede encajado correctamente por todo el contorno.

### ⚠ ADVERTENCIA

Si se montan los tapacubos incorrectamente, se puede interrumpir o reducir la ventilación de los frenos. Téngalo también en cuenta si monta tapacubos posteriormente. Una ventilación insuficiente puede provocar que la distancia de frenado aumente considerablemente.

Esto podría provocar accidentes graves y lesiones mortales.

- Compruebe que el hueco que hay en el tapacubos para la válvula del neumático esté en la posición correcta.
- Compruebe que el tapacubos quede encajado correctamente por todo el contorno.

### ⚠ AVISO

El tapacubos integral puede estar atornillado fijamente y sufrir daños si se tira de él para desmontarlo.

- No tire con violencia del tapacubos integral atornillado fijamente.

## Desmontar y montar las caperuzas de los tornillos de rueda

📖 Tenga en cuenta ⚠ al principio de este capítulo, en la página 389.

### Retirar las caperuzas



Fig. 274 Retirar las caperuzas de los tornillos de rueda.

Las caperuzas protegen los tornillos de rueda y se deberán volver a encajar hasta el tope una vez cambiada la rueda.

1. Saque el gancho de extracción de las herramientas de a bordo → pág. 334.
2. Introduzca el gancho de extracción en el orificio de la caperuza.
3. Retire la caperuza tirando del gancho en el sentido de la flecha → fig. 274.

### Encajar las caperuzas

1. Encaje las caperuzas en los tornillos de rueda hasta el tope.

El tornillo de rueda antirrobo tiene una caperuza diferente, que solo es compatible con el tornillo de rueda antirrobo y no sirve para los tornillos convencionales.

## Aflojar los tornillos de rueda

📖 Tenga en cuenta ⚠ al principio de este capítulo, en la página 389.



Fig. 275 Aflojar los tornillos de rueda.

Para aflojar los tornillos de rueda, utilice una llave de rueda apropiada.

Antes de elevar el vehículo con el gato, afloje los tornillos de rueda solamente una vuelta aprox.

1. Encaje la llave de rueda en el tornillo hasta el tope.
2. Sujete la llave por el extremo y gire el tornillo aprox. una vuelta en el sentido contrario al de las agujas del reloj → ⚠.

📌 Si no es posible aflojar un tornillo, haga fuerza con el pie sobre el extremo de la llave de rueda con precaución. Al hacerlo agárrese al vehículo y procure no perder el equilibrio.

### Aflojar el tornillo de rueda antirrobo

1. Saque el adaptador para el tornillo antirrobo de las herramientas de a bordo.
2. Introduzca el adaptador en el tornillo antirrobo hasta el tope.
3. Encaje la llave de rueda en el adaptador hasta el tope.
4. Sujete la llave por el extremo y gire el tornillo aprox. una vuelta en el sentido contrario al de las agujas del reloj → .

 Si no es posible aflojar un tornillo, haga fuerza con el pie sobre el extremo de la llave de rueda con precaución. Al hacerlo agárrese al vehículo y procure no perder el equilibrio.



### ADVERTENCIA

Si, antes de elevar el vehículo, se retiran los tornillos de rueda o se aflojan más de una vuelta, la rueda puede caerse y el vehículo volcar.

Esto puede causar lesiones graves.

- Antes de elevar el vehículo con el gato, afloje los tornillos de rueda solamente una vuelta aprox.
- No introduzca nunca ninguna parte del cuerpo, como un brazo, por debajo del vehículo cuando desenrosque los tornillos de rueda.

### Elevar el vehículo con el gato

 Tenga en cuenta , al principio de este capítulo, en la página 389.

#### Puntos de apoyo



**Fig. 276** En el larguero inferior: marcas para los puntos de alojamiento del gato.

Coloque el gato únicamente en los refuerzos de los bajos del vehículo que se encuentran detrás de las marcas que hay en la carrocería → **fig. 276**. Hay que utilizar el punto de apoyo que se encuentre junto a la rueda correspondiente → .

### Colocar el gato

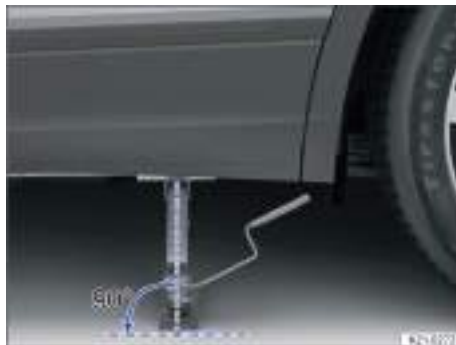

**Fig. 277** Alineación correcta del gato.



**Fig. 278** En el lado izquierdo del vehículo, en la zona trasera: gato colocado.

### Lista de comprobación

Por su propia seguridad, tenga en cuenta los siguientes puntos en el orden indicado → .

1. Enganche la manivela en el alojamiento del gato.
2. Busque debajo del vehículo el punto de apoyo para el gato → **fig. 276** que se encuentre más próximo a la rueda que haya que cambiar.
3. Suba el gato con la manivela hasta que justo aún se pueda colocar debajo del punto de apoyo del vehículo.
4. Asegúrese de que toda la base del gato descansa firmemente sobre el suelo y de que se encuentre en vertical exactamente debajo del punto de apoyo → **fig. 277** y → **fig. 278**.
5. Centre el gato y siga subiéndolo con la manivela hasta que la garra sujete el punto de apoyo para el gato situado debajo del vehículo → **fig. 278**.
6. Siga subiendo el gato hasta que la rueda se despegue un poco del suelo.

## **⚠ ADVERTENCIA**

Por su propia seguridad, no ignore esta importante lista de comprobación, pues de lo contrario se podrían producir accidentes y lesiones graves.

- Siga siempre las operaciones de la lista de comprobación.
- Tenga en cuenta las medidas de seguridad de validez general.

## **⚠ ADVERTENCIA**

Si se utiliza incorrectamente el gato, el vehículo puede resbalar del mismo y causar lesiones graves o mortales.

- No eleve nunca el vehículo si hay más de una rueda dañada.
- No eleve nunca el vehículo con el motor en marcha.
- No ponga nunca el motor en marcha cuando el vehículo esté elevado. Este podría desprenderse del gato debido a las vibraciones del motor.
- Coloque el gato solamente en los puntos descritos. La garra del gato deberá sujetar bien el refuerzo del larguero inferior → [fig. 278](#).
- Utilice solo un gato que haya sido autorizado por Volkswagen para este vehículo. No utilice ni siquiera los gatos de otros modelos Volkswagen, pues podrían resbalar.
- Eleve el vehículo solamente en un terreno llano y firme. Si el terreno está inclinado o no es firme, el vehículo podría resbalarse del gato. En caso necesario, utilice una base amplia y estable para apoyar el gato.
- Para evitar que el gato resbale si el piso es resbaladizo, p. ej., de baldosas, utilice una base antideslizante, como una alfombrilla de goma.
- Cuando el vehículo solo esté elevado por el gato, no introduzca nunca ninguna parte del cuerpo, como un brazo, por debajo del vehículo. Si tuviera que trabajar debajo del vehículo, sosténgalo adicionalmente de forma segura con caballetes adecuados.

## **Cambiar una rueda**

📖 Tenga en cuenta **⚠**, al principio de este capítulo, en la página 389.

### **Desmontar una rueda**



**Fig. 279** Desenrosca los tornillos de rueda con la llave de rueda.

1. Tenga en cuenta la lista de comprobación → pág. 390.
2. Afloje los tornillos de rueda → pág. 394.
3. Eleve el vehículo → pág. 395.
4. Desenrosque completamente los tornillos de rueda, ya aflojados, con la llave de rueda → [fig. 279](#) y déjelos sobre una base limpia.
5. Desmonte la rueda.

### **Montar la rueda de repuesto o la de emergencia**



**Fig. 280** Posición correcta del tornillo de rueda anti-robbo.

1. Tenga en cuenta el sentido de giro del neumático → pág. 402.
2. Coloque la rueda.
3. Enrosque, en el sentido de las agujas del reloj, el tornillo de rueda anti-robbo en la posición correcta con el adaptador y apriételo ligeramente.

En las ruedas con tapacubos integrales, el tornillo de rueda antirrobo tiene que estar enroscado en la posición → fig. 280 ② o ③, tomando como referencia la posición de la válvula del neumático ①. De lo contrario no se podrá montar el tapacubos.

4. Enrosque los tornillos de rueda en el sentido de las agujas del reloj y apriételos ligeramente.
5. Baje el vehículo con el gato.
6. Apriete fijamente todos los tornillos con la llave de rueda en el sentido de las agujas del reloj → . Al hacerlo no proceda en círculo, sino en cruz, pasando siempre al tornillo opuesto.
7. Monte las caperuzas o los tapacubos → pág. 393, → pág. 394.

#### Después de cambiar una rueda

1. Limpie las herramientas de a bordo y vuelva a colocarlas en el elemento de material espumado del maletero.
2. Guarde la rueda cambiada de forma segura en el maletero.
3. Encargue cuanto antes la comprobación del par de apriete de los tornillos de rueda al taller especializado más cercano. Volkswagen recomienda un concesionario Volkswagen.
4. Encargue la sustitución del neumático dañado cuanto antes.

#### Par de apriete de los tornillos de rueda

Par de apriete prescrito para los tornillos de las llantas de acero y de aleación ligera:

— **140 Nm (103 ft-lb)**

Antes de comprobar el par de apriete, sustituya los tornillos de rueda que estén oxidados y que cueste desenroscar y enroscar, y limpie los orificios roscados del cubo de rueda.

No aplique nunca grasa ni aceite a los tornillos de rueda ni a los orificios roscados del cubo de rueda.

Tras cambiar una rueda, encargue inmediatamente la comprobación del par de apriete con una llave dinamométrica que funcione perfectamente.

#### ADVERTENCIA

Si se aprietan los tornillos de rueda a un par demasiado bajo, los tornillos y, en consecuencia, la rueda podrían soltarse durante la marcha. Por el contrario, un par de apriete excesivo podría dañar los tornillos y la rosca.

Si faltan tornillos de rueda o estos se aprietan incorrectamente, podría perderse el control del vehículo y podrían producirse accidentes graves y lesiones mortales.

- Apriete siempre los tornillos de rueda con el par de apriete correcto. Si no dispone de una llave dinamométrica, apriete los tornillos de rueda con la llave de rueda, acuda inmediatamente al taller especializado debidamente cualificado más cercano y solicite la comprobación del par de apriete. Volkswagen recomienda un concesionario Volkswagen.

- No circule nunca si faltan tornillos de rueda o con ellos flojos.
- Utilice únicamente tornillos de rueda adecuados para la llanta y el tipo de vehículo en cuestión.
- No aplique nunca grasa ni aceite a los tornillos de rueda ni a los orificios roscados del cubo de rueda. Aunque los tornillos estén apretados al par prescrito, podrían aflojarse durante la marcha.
- Asegúrese de que los tornillos de rueda y los orificios roscados de los cubos de rueda estén limpios, sin aceite ni grasa.
- No afloje nunca las uniones roscadas de las llantas con aros atornillados.

#### ADVERTENCIA

Si se montan tornillos de rueda inadecuados, podrían soltarse durante la marcha, lo que podría provocar la pérdida del control del vehículo, accidentes graves y lesiones mortales.

- Utilice únicamente tornillos de rueda adecuados para la llanta y el tipo de vehículo en cuestión.
- No utilice nunca tornillos de rueda diferentes.

 Tras cambiar una rueda, el testigo de control del sistema de control de los neumáticos correspondiente podría encenderse indicando una anomalía en el sistema → pág. 384, → pág. 388.

 Si los neumáticos nuevos tienen unas dimensiones distintas a las de los desmontados y requieren otra presión de inflado en frío, hay que adaptar los valores de las presiones en el sistema de control de la presión de los neumáticos → pág. 385. <

## Kit reparapinchazos

### Introducción al tema

El kit reparapinchazos permite sellar provisionalmente de forma efectiva daños en los neumáticos de hasta 4 mm (5/32 in) aprox. de diámetro provocados por algún cuerpo extraño o pinchazo. ¡No extraiga el objeto clavado en el neumático, p. ej., un tornillo!

Una vez introducido el sellante en el neumático, vuelva a comprobar sin falta la presión del neumático al cabo de unos 10 minutos de marcha y ajústela.

Si el vehículo tiene más de un neumático dañado, solicite la ayuda de personal especializado. El kit reparapinchazos solo ha sido previsto para sellar un neumático.

¡Utilice el kit reparapinchazos únicamente si el vehículo está estacionado adecuadamente y si conoce bien las operaciones y las medidas de seguridad necesarias! De lo contrario, solicite la ayuda de personal especializado.

#### No utilice el sellante para neumáticos en los siguientes casos:

- Si la llanta presenta daños.
- Si la temperatura exterior es inferior a -20 °C (-4 °F).
- Si el corte o el pinchazo del neumático tiene más de 4 mm (aprox. 5/32 in) de diámetro.
- Si ha circulado con una presión muy baja o con el neumático desinflado.
- Si la fecha de caducidad de la botella de sellante para neumáticos ha vencido.
- Si se ha retirado algún cuerpo extraño clavado en el neumático.
- En combinación con neumáticos antipinchazos. Los neumáticos antipinchazos se identifican por la inscripción "Seal" en el lado exterior.

#### ADVERTENCIA

Utilizar el kit reparapinchazos al borde de la calzada puede ser peligroso.

Si no se señala debidamente el vehículo y la zona de trabajo, se pueden producir accidentes graves y lesiones mortales.

- Utilice el kit reparapinchazos únicamente si conoce bien las operaciones necesarias. De lo contrario, solicite ayuda a un taller especializado debidamente cualificado. Volkswagen recomienda un concesionario Volkswagen.
- Detenga el vehículo en cuanto sea posible y seguro.
- Estacione el vehículo a una distancia prudencial del tráfico rodado → pág. 73, → pág. 217.
- Asegúrese de que el terreno sea llano y firme.
- Todos los ocupantes, y en especial los niños, deberán situarse siempre a una distancia prudencial y fuera del área de trabajo.
- Para advertir a otros usuarios de la vía, conecte los intermitentes de emergencia y coloque el triángulo de preseñalización.

- Si utiliza el kit reparapinchazos, no eleve nunca el vehículo con un gato, tampoco aunque este esté homologado para el vehículo.

#### ADVERTENCIA

Un neumático reparado con el sellante no tiene las mismas propiedades de marcha que un neumático que no haya sufrido daños.

Si se somete el neumático sellado a grandes esfuerzos, se pueden producir accidentes graves y lesiones mortales.

- No circule nunca a más de 80 km/h (50 mph).
- Evite los acelerones, los frenazos y tomar las curvas a gran velocidad.
- Circule solamente 10 minutos a 80 km/h (50 mph) como máximo; a continuación, compruebe el neumático.
- Encargue inmediatamente la sustitución del neumático sellado con el kit reparapinchazos. Utilice el kit reparapinchazos solo en caso de emergencia para llegar al taller especializado debidamente cualificado más cercano. Volkswagen recomienda un concesionario Volkswagen.

#### ATENCIÓN

El sellante puede ser dañino para la piel.

- Si entra en contacto con ella, retírelo inmediatamente con un paño u otro objeto apropiado.
- Mantenga el kit reparapinchazos fuera del alcance de los niños.



Una vez utilizado o caducado el sellante, deséchelo conforme a las disposiciones legales.



Las botellas de sellante se pueden adquirir en talleres especializados debidamente cualificados. Volkswagen recomienda un concesionario Volkswagen.



Tenga en cuenta el manual de instrucciones del fabricante del kit reparapinchazos. <

## Preparar el vehículo

 **Tenga en cuenta**  y , al principio de este capítulo, en la página 397.

#### Lista de comprobación

Efectúe siempre las siguientes operaciones en el orden indicado → .

1. Estacione el vehículo a una distancia prudencial del tráfico rodado sobre un terreno llano y fir-



me. Tenga en cuenta toda la información importante sobre aparcar → pág. 217.

2. Conecte los intermitentes de emergencia → pág. 14.
3. Haga descender del vehículo a todos los ocupantes y llévelos a un lugar seguro alejado del tráfico rodado, p. ej., detrás de la valla de protección. Tenga en cuenta las disposiciones específicas del país en cuestión relativas al uso de chalecos reflectantes.
4. Para advertir de la presencia del vehículo a otros usuarios de la vía, coloque el triángulo de preseñalización.
5. Compruebe si es posible reparar el neumático con el kit reparapinchazos → pág. 397.
6. Si lleva un remolque, desengánchelo del vehículo tractor y estacionelo → pág. 312.
7. Si el maletero va cargado, saque todo el equipaje.
8. Saque el kit reparapinchazos del maletero.
9. No extraiga el objeto clavado en el neumático, p. ej., un tornillo.

### **⚠ ADVERTENCIA**

Por su propia seguridad, no ignore esta importante lista de comprobación, pues de lo contrario se podrían producir accidentes y lesiones graves.

- Siga siempre las operaciones de la lista de comprobación.
- Tenga en cuenta las medidas de seguridad de validez general.

## Sellar e inflar un neumático

📖 **Tenga en cuenta** ⚠ y ⚠, al principio de este capítulo, en la página 397.

El kit reparapinchazos se encuentra en el maletero, debajo del recubrimiento del piso.

## Sellar un neumático



**Fig. 281** Componentes del kit reparapinchazos (representación esquemática).

- ① Adhesivo con la indicación de velocidad "max. 80 km/h" o "max. 50 mph"
- ② Tubo de llenado con tapón
- ③ Botella de sellante
- ④ Obús de repuesto para válvula
- ⑤ Desmontaobuses

**i** El desmontaobuses → fig. 281 ⑤ lleva en el extremo inferior una ranura para el obús de la válvula. Solo así se puede desenroscar y volver a enroscar el obús de la válvula del neumático. Esto también vale para el obús de repuesto ④.

1. Pegue el adhesivo del kit reparapinchazos → fig. 281 ① en el tablero de instrumentos dentro del campo de visión del conductor.
2. Desenrosque la caperuza de la válvula del neumático.
3. Desenrosque el obús de la válvula con el desmontaobuses → fig. 281 ⑤ y dépositelo sobre una superficie limpia.
4. Agite energicamente la botella de sellante → fig. 281 ③ varias veces.
5. Enrosque fijamente el tubo de llenado → fig. 281 ② en la botella de sellante en el sentido de las agujas del reloj. El precinto de la boca de la botella se perfora automáticamente.
6. Retire el tapón del tubo de llenado → fig. 281 ② y enrosque completamente el extremo abierto del mismo en la válvula del neumático.
7. Mantenga la botella boca abajo y vacíe todo el contenido en el neumático.
8. Retire la botella vacía de la válvula.

9. Enrosque nuevamente el obús en la válvula del neumático con ayuda del desmontaobuses → fig. 281 ⑤.

#### Inflar el neumático (variante 1)



Fig. 282 Compressor del kit reparapinchazos (representación esquemática).

- ① Tubo de inflado de los neumáticos
- ② Tuerca de mariposa
- ③ Indicador de la presión de los neumáticos
- ④ Conector de 12 voltios
- ⑤ Tecla de descarga de aire
- ⑥ Conmutador de encendido y apagado
- ⑦ Alojamiento del tubo de inflado de los neumáticos

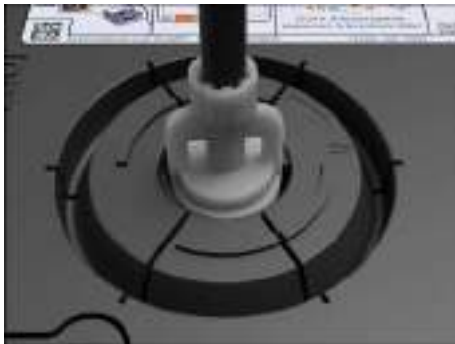

Fig. 283 Colocar el tubo de inflado de los neumáticos.

**i** El compresor del kit reparapinchazos se puede conectar a la toma de corriente de 12 voltios aunque en la placa de modelo del compresor figure una potencia superior a la que figura en la toma de corriente.

1. Retire el tubo de inflado de los neumáticos → fig. 282 ① de la parte trasera del compresor.
2. Introduzca el tubo de inflado → fig. 282 ① con la tuerca de mariposa ② en su alojamiento ⑦ de modo que la tuerca señale hacia ☺.
3. Gire la tuerca de mariposa → fig. 282 ② en el sentido de las agujas del reloj hasta que señale hacia ☹ → fig. 283.
4. Enrosque fijamente el tubo de inflado → fig. 282 ① del compresor en la válvula del neumático.
5. Ponga en marcha el motor y déjelo funcionando a ralenti.
6. Acople el conector de 12 voltios → fig. 282 ④ a una toma de corriente de 12 voltios del vehículo → pág. 243.
7. Encienda el compresor con el conmutador de encendido y apagado → fig. 282 ⑥.
8. Deje el compresor en funcionamiento hasta alcanzar una presión de 2,0 a 2,5 bares (29-36 psi/200-250 kPa).
9. Apague el compresor.

#### Si no se puede alcanzar una presión de entre 2,0 y 2,5 bares (29-36 psi/200-250 kPa):

1. Desenrosque el tubo de inflado de la válvula del neumático.
2. Recorra con el vehículo 10 metros (33 ft) aprox. hacia delante o atrás para que el sellante se reparta bien en el interior del neumático.
3. Vuelva a enroscar bien el tubo de inflado del compresor en la válvula del neumático y repita la operación de inflado.
4. Si aun así tampoco se alcanza la presión necesaria, significa que el neumático está demasiado dañado. En tal caso no es posible sellar el neumático con el kit reparapinchazos. No continúe la marcha → ⚠. Solicite la ayuda de personal especializado.

#### Continuar la marcha

1. Desenchufe el compresor y desenrosque el tubo de inflado de la válvula del neumático.
2. Si se alcanza una presión de entre 2,0 y 2,5 bares (29-36 psi/200-250 kPa), prosiga inmediatamente la marcha a 80 km/h (50 mph) como máximo.
3. Compruebe la presión del neumático tras 10 minutos de marcha.

## Inflar el neumático (variante 2)



Fig. 284 Compressor del kit reparapinchazos (representación esquemática).

- ① Indicador de la presión de los neumáticos
- ② Tecla de descarga de aire
- ③ Conector de 12 voltios
- ④ Conmutador de encendido y apagado
- ⑤ Compresor
- ⑥ Tubo de inflado de los neumáticos

 El compresor del kit reparapinchazos se puede conectar a la toma de corriente de 12 voltios aunque en la placa de modelo del compresor figure una potencia superior a la que figura en la toma de corriente.

1. Enrosque fijamente el tubo de inflado → fig. 284 ⑥ del compresor en la válvula del neumático.
2. Ponga en marcha el motor y déjelo funcionando a ralentí.
3. Acople el conector de 12 voltios → fig. 284 ③ a una toma de corriente de 12 voltios del vehículo → pág. 243.
4. Encienda el compresor con el conmutador de encendido y apagado → fig. 284 ④.
5. Deje el compresor en funcionamiento hasta alcanzar una presión de 2,0 a 2,5 bares (29-36 psi/200-250 kPa). **No lo deje funcionar más de 10 minutos** → ⓘ.
6. Apague el compresor.

**Si no se puede alcanzar una presión de entre 2,0 y 2,5 bares (29-36 psi/200-250 kPa):**

1. Desenrosque el tubo de inflado de la válvula del neumático.

2. Recorra con el vehículo 10 metros (33 ft) aprox. hacia delante o atrás para que el sellante se reparta bien en el interior del neumático.
3. Vuelva a enroscar bien el tubo de inflado del compresor en la válvula del neumático y repita la operación de inflado.
4. Si aun así tampoco se alcanza la presión necesaria, significa que el neumático está demasiado dañado. En tal caso no es posible sellar el neumático con el kit reparapinchazos. No continúe la marcha → ⚠. Solicite la ayuda de personal especializado.

### AVISO

Si se utiliza durante mucho tiempo, el compresor puede sobrecalentarse y sufrir daños.

- Apague el compresor tras 10 minutos de funcionamiento como máximo.
- Deje enfriar el compresor unos minutos antes de volver a utilizarlo.

### Continuar la marcha

1. Desenchufe el compresor y desenrosque el tubo de inflado de la válvula del neumático.
2. Si se alcanza una presión de entre 2,0 y 2,5 bares (29-36 psi/200-250 kPa), prosiga inmediatamente la marcha a 80 km/h (50 mph) como máximo.
3. Compruebe la presión del neumático tras 10 minutos de marcha.

### Comprobación tras 10 minutos de marcha

1. Estacione el vehículo sobre una superficie llana y firme en cuanto pueda hacerlo con seguridad, p. ej., en un aparcamiento.
2. Vuelva a acoplar el tubo de inflado → fig. 282 ① o → fig. 284 ⑥ y compruebe la presión del neumático en el indicador de la presión de los neumáticos → fig. 282 ③ o → fig. 284 ①.

### Igual o inferior a 1,3 bares (19 psi/130 kPa):

1. **¡No continúe la marcha!** No se ha podido sellar el neumático lo suficiente con el kit reparapinchazos → ⚠. Solicite la ayuda de personal especializado.

### Igual o superior a 1,4 bares (20 psi/140 kPa):

1. Corrija la presión del neumático hasta alcanzar el valor correcto.
2. Diríjase con cuidado al taller especializado debidamente cualificado más cercano a una veloci-

dad máxima de 80 km/h (50 mph). Volkswagen recomienda un concesionario Volkswagen.

- Solicite la sustitución del neumático dañado a un taller especializado debidamente cualificado. Volkswagen recomienda un concesionario Volkswagen.

### ⚠ ADVERTENCIA

El tubo de inflado de los neumáticos y el compresor pueden calentarse mucho durante el proceso de inflado y causar quemaduras si se tocan.

- Protéjase las manos y la piel de las piezas calientes.
- Cuando el compresor y el tubo de inflado estén calientes, no los deposite sobre materiales inflamables.
- Deje enfriar el tubo de inflado y el compresor antes de guardarlos.

### ⚠ ADVERTENCIA

Si no se puede sellar el neumático averiado lo suficiente con el kit reparapinchazos, el neumático perderá aire durante la marcha.

Como consecuencia, el neumático podría fallar, se podría perder el control del vehículo y se podrían producir accidentes, lesiones graves o la muerte.

- Si no se puede alcanzar una presión mínima de 2,0 bares (29 psi/200 kPa), significa que el neumático está demasiado dañado. En este caso, el sellante no podrá sellar el neumático. No continúe la marcha y solicite la ayuda de personal especializado.
- No continúe la marcha si la presión del neumático es de 1,3 bares (19 psi/130 kPa) o inferior tras 10 minutos de marcha. Solicite la ayuda de personal especializado.

## Características de los neumáticos

### Inscripciones en los neumáticos y tipos de neumáticos

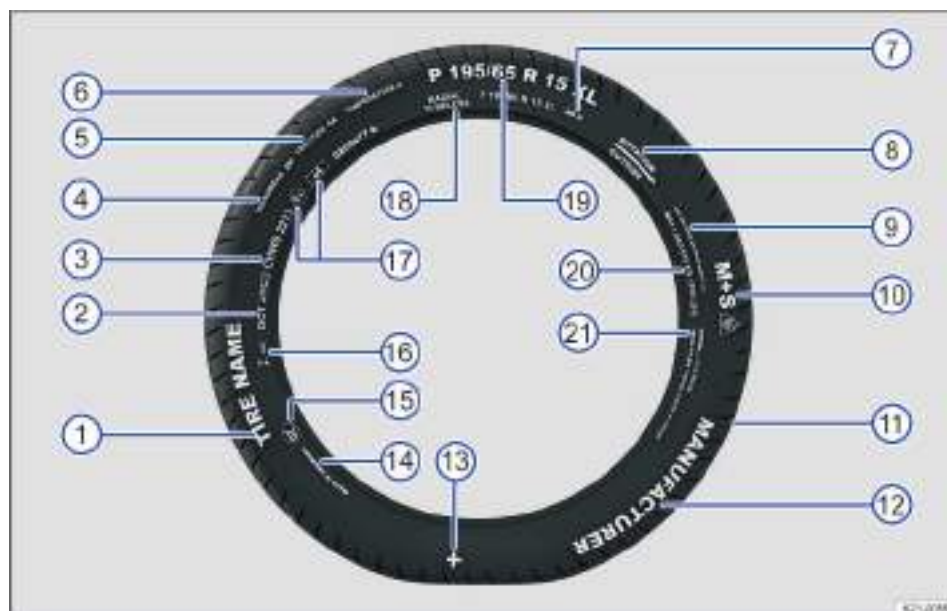





Fig. 285 Inscripciones internacionales en los neumáticos.

→ fig. 285, inscripciones en los neumáticos (ejemplo), significado

- |   |                     |  |
|---|---------------------|--|
| ① | Nombre del producto | Denominación del neumático específica del fabricante |
|---|---------------------|--|

→ **fig. 285, inscripciones en los neumáticos (ejemplo), significado**

②	DOT	El neumático cumple los requisitos legales del ministerio de transportes (Department of Transportation) de EE. UU., competente en lo que respecta a las normas de seguridad de los neumáticos.
③	JHCO CHWS 2213	Número de identificación del neumático (TIN <sup>3)</sup> – puede que solo figure en la cara interior del neumático) y fecha de producción:
		JHCO CHWS Distintivo de la fábrica productora y datos del fabricante del neumático relativos al tamaño y a las características del neumático.
		2213 Fecha de producción: semana 22 del año 2013
Información para el usuario final con valores comparativos respecto a neumáticos base predeterminados (test normalizados) → pág. 420:		
④	TREADWEAR 280	Vida útil relativa del neumático conforme a un test estándar específico estadounidense Un neumático con el índice 280 se desgasta 2,8 veces más despacio que el neumático de referencia, con un índice Treadwear de 100. El rendimiento real de los neumáticos depende de las condiciones en las que se utilizan y puede diferir considerablemente de los valores normativos en función del comportamiento al volante, del mantenimiento del neumático, de las características de la calzada y de las condiciones climáticas.
⑤	TRACTION AA	Capacidad de frenado del neumático sobre mojado (AA, A, B o C). Esta capacidad se mide bajo condiciones controladas en circuitos de pruebas certificados. Un neumático marcado con una C tiene una adherencia baja. El índice de adherencia asignado al neumático se basa en pruebas de adherencia en un trayecto en línea recta y no tiene en cuenta ni la aceleración, ni el guiado lateral ni tampoco el aquaplaning y la adherencia en condiciones de carga plena.
⑥	TEMPERATURE A	Resistencia térmica del neumático a altas velocidades en el banco de pruebas (A, B o C). Los neumáticos con los distintivos A o B superan los requisitos legales. La valoración de la temperatura se basa en neumáticos con una presión correcta, sin una presión excesiva. La velocidad excesiva y una presión incorrecta o excesiva son factores que, solos o combinados, pueden generar calor o causar daños en el neumático.
⑦	88 H	Índice de carga → pág. 404 e índice de velocidad → pág. 404
⑧	Rotation y flecha	Indicación del sentido de giro de los neumáticos → pág. 404
	O bien: Outside	Indicación del lado exterior de los neumáticos → pág. 404
⑨	MAX INFLATION 350 KPA (51 psi / 3,51 bar)	Valor de limitación estadounidense de la presión de aire máxima
⑩	M+S o M/S o 	Distintivo de los neumáticos aptos para el invierno (para barro y nieve) → pág. 379. Los neumáticos con clavos se identifican por una E detrás de la S.
⑪	TWI	Marca la posición del indicador de desgaste del neumático (Tread Wear Indicator) → pág. 378.
⑫	Marca, logotipo	Fabricante
⑬		Distintivo de neumático Original Volkswagen → pág. 372
⑭	Made in Germany	País fabricante
⑮		Distintivo específico para China (China Compulsory Certification)
⑯	 023	Distintivo específico para Brasil
⑰	E4 e4 0200477-b	Identificación conforme a las normas internacionales con el número del país de homologación. Los neumáticos homologados conforme al reglamento de la CEPE van identificados con una E, y los homologados según el reglamento de la CE, con una e. Le sigue el número de homologación de varias cifras.
⑱	RADIAL TUBELESS	Neumático radial sin cámara

→ **fig. 285, inscripciones en los neumáticos (ejemplo), significado**

		Denominación del tamaño del neumático:
		P Distintivo de vehículo de turismo
		195 Anchura del neumático de flanco a flanco en mm
19	P 195 / 65 R 15 XL	65 Relación entre altura y anchura en %
		R Letra indicativa de neumático radial
		15 Diámetro de la llanta en pulgadas
		XL Neumático reforzado ("Extra Load")
20	MAX LOAD 615 KG (1235 LBS)	Dato estadounidense que indica la carga máxima por rueda
	SIDEWALL 1 PLY RAYON	Datos acerca de los componentes de la carcasa del neumático: Una capa de rayón (seda artificial).
21	TREAD 4 PLYES 1 RAYON + 2 STEEL + 1 NYLON	Datos de los componentes de la banda de rodadura: En el ejemplo, debajo de la banda de rodadura hay cuatro capas: una de rayón (seda artificial), dos de cinturón de acero y una de nailon.

a) Las siglas TIN corresponden al número de serie del neumático.

Las inscripciones de los neumáticos figuran a ambos lados de los mismos. Dado el caso, algunos datos del neumático, como su número de identificación y su fecha de fabricación, solo se encuentran en uno de sus lados.

Si figuran otras cifras en el neumático, puede tratarse de distintivos internos del fabricante del neumático o distintivos específicos para determinados países.

### Neumáticos de perfil bajo

Los neumáticos de perfil bajo ofrecen, en comparación con otras combinaciones de llanta y neumático, una banda de rodadura más ancha y un diámetro mayor de llanta con una altura baja de los flancos. Los neumáticos de perfil bajo mejoran las propiedades de marcha y la precisión. Sin embargo, el confort se puede ver afectado en carreteras y caminos en mal estado.

### Neumáticos sujetos a rodadura unidireccional

Los flancos de estos neumáticos van marcados con unas flechas. Es imprescindible respetar el sentido de giro indicado. De este modo se garantizan unas características de marcha óptimas.

Si aun así monta un neumático en el sentido de giro contrario al previsto, conduzca extremando las precauciones, ya que no lo estará utilizando conforme a lo especificado. Cambie el neumático o móntelo en el sentido de giro correcto lo antes posible.

### Neumáticos asimétricos

Los neumáticos asimétricos tienen en cuenta el comportamiento de las zonas interiores y exteriores del dibujo del perfil. En estos neumáticos, los flancos van marcados como interior o exterior. Es imprescindible respetar la posición del neumático en la llanta.

### Capacidad de carga de los neumáticos

El índice de carga indica el peso máximo en kilogramos que puede soportar el neumático (capacidad de carga).

Algunos ejemplos:

<b>78</b>	425 kg (936 lb)
<b>81</b>	462 kg (1018 lb)
<b>83</b>	487 kg (1073 lb)
<b>85</b>	515 kg (1135 lb)
<b>87</b>	545 kg (1201 lb)
<b>88</b>	560 kg (1234 lb)
<b>91</b>	615 kg (1355 lb)
<b>92</b>	630 kg (1388 lb)
<b>93</b>	650 kg (1433 lb)
<b>95</b>	690 kg (1521 lb)
<b>97</b>	730 kg (1609 lb)
<b>99</b>	775 kg (1708 lb)
<b>100</b>	800 kg (1763 lb)
<b>101</b>	825 kg (1818 lb)
<b>102</b>	850 kg (1873 lb)
<b>103</b>	875 kg (1929 lb)
<b>104</b>	900 kg (1984 lb)

### Índices de velocidad

El índice de velocidad indica la velocidad máxima a la que está permitido circular con los neumáticos.

<b>P</b>	máx. 150 km/h (93 mph)
<b>Q</b>	máx. 160 km/h (99 mph)
<b>R</b>	máx. 170 km/h (106 mph)
<b>S</b>	máx. 180 km/h (112 mph)
<b>T</b>	máx. 190 km/h (118 mph)
<b>U</b>	máx. 200 km/h (125 mph)
<b>H</b>	máx. 210 km/h (130 mph)

**V** máx. 240 km/h (149 mph)  
**W** máx. 270 km/h (168 mph)  
**Y** máx. 300 km/h (186 mph)

**Z** más de 240 km/h (149 mph); en función del fabricante, también **ZR**



## Capacidad de carga y rango de velocidades de los neumáticos

Los vehículos de la Unión Europea y de los países que aplican las normas de esta obtienen un certificado de conformidad CE (o COC). El certificado de conformidad CE contiene información sobre el tamaño, el diámetro, la capacidad de carga y el rango de velocidades de los neumáticos autorizados por Volkswagen para el tipo de vehículo en cuestión.

Consultando la placa de modelo se puede saber si el vehículo cuenta con un certificado de conformidad CE → pág. 456.

- Si en la placa de modelo figura la contraseña de homologación, el vehículo cuenta con el certificado de conformidad CE.
- Si el vehículo no tiene placa de modelo o si esta carece de la contraseña de homologación, el vehículo no cuenta con el certificado de conformidad CE.



# Mantenimiento

## Servicio

### Trabajos de servicio y Plan de Mantenimiento Digital

#### Registro de los trabajos de servicio realizados ("Plan de Mantenimiento Digital")

El taller especializado cualificado para ello registra los comprobantes del Servicio en un sistema central. Volkswagen recomienda un concesionario Volkswagen. Gracias a esta documentación transparente del historial de servicio, se pueden reproducir los trabajos de servicio realizados siempre que se desee. Volkswagen recomienda solicitar tras cada servicio realizado un comprobante del Servicio en el que figuren todos los trabajos registrados en el sistema.

La realización periódica de trabajos de servicio en el vehículo no solo contribuye a mantener el valor de este, sino también a su buen funcionamiento y a la seguridad vial. Por ello, encargue la realización de los trabajos conforme a las directrices de Volkswagen.

Cada vez que se realiza un servicio nuevo se sustituye el comprobante por uno actual.

En algunos países no está disponible el Plan de Mantenimiento Digital. En este caso, el taller especializado debidamente cualificado le informará sobre la documentación de los trabajos de servicio. Volkswagen recomienda un concesionario Volkswagen.

#### Trabajos de servicio

En el Plan de Mantenimiento Digital, el taller especializado cualificado para ello o su concesionario Volkswagen documenta la siguiente información:

- Cuándo se ha realizado cada uno de los servicios.
- Si se le ha aconsejado una reparación concreta, p. ej., la necesidad de cambiar las pastillas de freno próximamente.
- Si usted expresó alguna petición especial para el mantenimiento. Su asesor de Servicio la anotará en el orden de trabajo.
- Los componentes y líquidos operativos que se cambiaron.
- La fecha del próximo servicio.

La Garantía de Movilidad de Larga Duración tendrá validez hasta la próxima inspección. Esta información se documenta en todas las inspecciones que se realicen.

El tipo y el volumen de los trabajos de servicio pueden variar de un vehículo a otro. En un taller espe-

cializado debidamente cualificado puede informarse sobre los trabajos específicos para su vehículo.

Volkswagen recomienda un concesionario Volkswagen.

#### ADVERTENCIA

Si no se realizan los trabajos de servicio necesarios y no se respetan los intervalos de servicio, el vehículo podría quedar inmovilizado en medio del tráfico; además, podrían producirse accidentes y lesiones graves o mortales.

- Encargue los trabajos de servicio a un taller especializado debidamente cualificado. Volkswagen recomienda un concesionario Volkswagen.



Volkswagen no se hace responsable de los daños que sufra el vehículo a causa de trabajos insuficientes o de una disponibilidad escasa de piezas.

#### Intervalo de servicio fijo o flexible

Los servicios se diferencian entre servicio de cambio de aceite e inspección. El indicador de intervalos de servicio de la pantalla del cuadro de instrumentos sirve como recordatorio de la necesidad de realizar el próximo servicio.

En función del equipamiento, de la motorización y de las condiciones de uso del vehículo, en el servicio de cambio de aceite se aplicará el intervalo de servicio fijo o el intervalo de servicio flexible.

Las letras distintivas del motor se pueden consultar en el menú Servicio → pág. 38.

#### Cómo saber qué tipo de servicio tiene su vehículo

El tipo de servicio del vehículo se puede consultar a un taller especializado cualificado para ello. Volkswagen recomienda un concesionario Volkswagen.

#### Particularidades del intervalo de servicio flexible

En el caso del intervalo de servicio flexible, solo tiene que realizar un servicio de cambio de aceite cuando el vehículo lo necesite. Para calcular cuándo hay que realizarlo se tienen en cuenta las condiciones de uso individuales y el estilo de conducción personal. Un elemento integral del intervalo de servicio flexible es la utilización de aceite de motor de larga duración "LongLife" en lugar de aceite de motor convencional.

Tenga en cuenta la información relativa a las especificaciones del aceite del motor según la norma VW → pág. 356.

Si no desea el intervalo de servicio flexible, puede decantarse por el fijo. Sin embargo, este puede re-



percutir en los gastos de servicio. El asesor de Servicio le asesorará gustosamente.

### Indicador de intervalos de servicio

Las fechas de los servicios para su vehículo pueden mostrarse, en función del equipamiento, en la pantalla del cuadro de instrumentos mediante el indicador de intervalos de servicio → pág. 41 y en los ajustes del vehículo del sistema de infotainment → pág. 42. El indicador de intervalos de servicio informa de las fechas de los servicios que incluyen un cambio del aceite del motor o una inspección. Cuando llegue el momento de realizar el servicio correspondiente, se podrán realizar también otros trabajos adicionales necesarios, como el cambio del líquido de frenos y de las bujías.

## Información acerca de las condiciones de uso

Los intervalos de servicio y los conjuntos de servicios prescritos se han determinado por lo general en base a condiciones de uso normales.

Si el vehículo se utiliza en condiciones de uso adversas, será necesario realizar algunos de los trabajos antes de que se cumpla el intervalo del próximo servicio o entre los intervalos de servicio prescritos.

Condiciones de uso adversas son, entre otras:

- La utilización de combustible con un elevado índice de azúfre.
- La realización frecuente de trayectos cortos.
- Dejar el motor a ralentí durante largo tiempo, como en el caso de los taxis.
- La utilización del vehículo en zonas con mucho polvo.
- La conducción frecuente con remolque.
- La utilización predominante del vehículo en situaciones de tráfico denso con paradas intermitentes, p. ej., en ciudad.
- La utilización del vehículo predominantemente en invierno.

Esto rige especialmente para los siguientes componentes (en función del equipamiento):

- Filtro combinado activo
- Filtro combinado activo Air Care
- Filtro de aire
- Correa dentada
- Filtro de partículas
- Aceite del motor

El asesor de Servicio de su taller especializado le aconsejará gustosamente en cuanto a la necesidad de intercalar trabajos entre los intervalos normales de servicio, siempre teniendo en cuenta las condiciones de utilización de su vehículo.

### ⚠ ADVERTENCIA

Si no se realizan los trabajos de servicio necesarios y no se respetan los intervalos de servicio, el vehículo podría quedar inmovilizado en medio del tráfico; además, podrían producirse accidentes y lesiones graves o mortales.

- Encargue los trabajos de servicio a un taller especializado debidamente cualificado. Volkswagen recomienda un concesionario Volkswagen.



Volkswagen no se hace responsable de los daños que sufra el vehículo a causa de trabajos insuficientes o de una disponibilidad escasa de piezas.

## Conjuntos de servicios

Los conjuntos de servicios incluyen todos los trabajos de inspección y de revisión necesarios para garantizar la seguridad vial y el buen funcionamiento de su vehículo (en función de las condiciones de utilización y del equipamiento del vehículo, por ejemplo, del motor, de la caja de cambios o de los líquidos y medios operativos). Consulte los detalles de los trabajos necesarios para su vehículo a un taller especializado cualificado para ello. Volkswagen recomienda un concesionario Volkswagen. O infórmese en el sistema electrónico de información para reparaciones y talleres eWin → pág. 417.

### Trabajos de inspección

Entre otros, pueden comprobarse los sistemas mencionados a continuación.

#### Sistema eléctrico

- Batería de 12 voltios: en caso necesario, sustituir.
- Alumbrado
- Bocina
- Ajustar los faros
- Restablecer el indicador de intervalos de servicio

#### Motor y caja de cambios

- Sistema de escape
- Caja de cambios y grupo final
- Correa poli-V
- Sistema de refrigeración
- Motor y componentes del vano motor

- Nivel de aceite del motor

#### Tren de rodaje

- Rótulas y barras de acoplamiento
- Neumáticos
- Sistema de frenos
- Guardapolvos de las articulaciones
- Cojinetes de las bieletas de acoplamiento y de la barra estabilizadora
- Kit reparapinchazos
- Dirección
- Amortiguadores y muelles helicoidales

#### Carrocería

- Sistemas de techo
- Parabrisas
- Corrosión de la carrocería
- Limpialavacrystales
- Retentores de las puertas
- Bajos del vehículo
- Desagües

1. Realizar un recorrido de prueba

#### Trabajos de revisión

Además de los trabajos de inspección, en su vehículo se tienen que realizar otros trabajos de revisión en función de las condiciones de uso y del equipamiento del vehículo, por ejemplo, del motor, de la caja de cambios o de los líquidos y medios operativos. Estos trabajos se realizan *en función del tiempo transcurrido y de la distancia recorrida* desde el último servicio, o solo *en función del tiempo transcurrido o de la distancia recorrida*.

Entre otros, pueden cambiarse los componentes y los líquidos y medios operativos mencionados a continuación.

- Aditivos
- Filtro combinado activo
- Líquido de frenos
- Filtro de gasóleo
- Aceite para engranajes y, dado el caso, su filtro
- Filtro de aire
- Aceite del motor y, dado el caso, su filtro
- Aceite del grupo final y del diferencial
- Filtro de partículas
- Correa dentada y rodillo tensor
- Bujías

También es posible realizar los trabajos de revisión independientemente de los servicios que se muestren.

Por motivos técnicos, p. ej., el desarrollo permanente de los componentes, los conjuntos de servicios pueden variar. Su taller especializado debidamente cualificado recibe siempre puntualmente información sobre cualquier modificación. Volkswagen recomienda un concesionario Volkswagen. ◀

## Conservación del vehículo

### Indicaciones para la conservación del vehículo

El cuidado periódico y competente del vehículo contribuye a su conservación.

Cuanto más tiempo permanezca suciedad sobre las superficies de las piezas del vehículo, más difícil será la limpieza y la conservación de las mismas. Si la suciedad se deja mucho tiempo sin limpiar, puede que ya no se pueda eliminar.

Si tiene preguntas sobre productos de conservación o piezas del vehículo que no se mencionen, diríjase a un taller especializado debidamente cualificado. Volkswagen recomienda un concesionario Volkswagen.

En talleres especializados debidamente cualificados pueden adquirirse accesorios adecuados. Volkswagen recomienda utilizar accesorios Volkswagen, que se pueden adquirir en los concesionarios Volkswagen. Tenga en cuenta el modo de empleo que figura en los envases.

### ⚠ ADVERTENCIA

La conservación y la limpieza inadecuadas del vehículo pueden dañar el equipamiento de seguridad del mismo, como los módulos de airbag, y afectar a su funcionamiento. Esto puede causar lesiones graves en caso de accidente.

- Limpie y conserve las piezas del vehículo únicamente conforme a las indicaciones del fabricante.
- Utilice siempre productos de limpieza autorizados o recomendados.
- No utilice productos de limpieza que contengan disolventes.

### ⚠ ADVERTENCIA

La limpieza inadecuada del vehículo puede causar lesiones graves.

- Protéjase las manos y los brazos de piezas cortantes, p. ej., al limpiar las partes interiores de los pasos de rueda.
- Utilice los productos de limpieza únicamente conforme a las indicaciones del fabricante.

### ⚠ ADVERTENCIA

Si los cristales están sucios, empañados o tienen hielo, se reduce la visibilidad y el funcionamiento del equipamiento de seguridad puede quedar mermado. Esto podría provocar un accidente y lesiones graves o mortales.

- Circule solo si tiene buena visibilidad a través de todos los cristales.
- No recubra el parabrisas con productos repelentes del agua disponibles para cristales. Si las condiciones de visibilidad son desfavorables, puede que se produzca un deslumbramiento más intenso.

### ⚠ ADVERTENCIA

Los productos para la conservación pueden ser tóxicos, fácilmente inflamables y corrosivos. Si se utilizan inadecuadamente estos productos o se utilizan productos inadecuados, pueden producirse quemaduras e intoxicaciones, así como accidentes y lesiones graves o mortales.

- Tenga en cuenta las indicaciones del prospecto.
- Guarde los productos para la conservación únicamente en sus envases originales bien cerrados.
- Mantenga los productos para la conservación fuera del alcance de los niños.
- Para no inhalar vapores nocivos, aplique los productos para la conservación solamente al aire libre o en recintos con buena ventilación.
- Para la conservación del vehículo, no utilice nunca trementina, aceite del motor, combustible, quitaesmaltes ni cualquier otro líquido que se evapore rápidamente.

### ⚠ AVISO

La suciedad que contenga componentes agresivos o disolventes puede dañar irreparablemente el equipamiento del vehículo, como el acolchado de los asientos o las piezas decorativas, aunque se limpie rápidamente.

- No deje que la suciedad se seque.
- Encargue la limpieza de manchas difíciles a un taller especializado debidamente cualificado.

## Lavar el vehículo

📖 Tenga en cuenta ⚠ y ⚠, al principio de este capítulo, en la página 408.

El lavado periódico del vehículo evita que la suciedad pueda dañar la pintura.

Los vehículos pintados en mate necesitan un cuidado especial debido a las características especiales de la pintura.

Para lavar correcta y adecuadamente su vehículo, tenga en cuenta la siguiente información

→ ⚠, → ⚠.

### ⚠ ADVERTENCIA

Después del lavado del vehículo, puede que la capacidad de frenado quede mermada porque los discos y las pastillas de freno estén mojados o incluso congelados en invierno. La distancia de frenado aumenta. Esto puede provocar la pérdida del control del vehículo, accidentes y lesiones graves o mortales.

- Seque y libere los frenos de hielo frenando varias veces con precaución si las condiciones de visibilidad, climatológicas, de la calzada y del tráfico lo permiten.

### ⚠ AVISO

Lavar inadecuadamente el vehículo puede provocar daños graves en este.

- Siga siempre las operaciones descritas para la conservación y la limpieza del vehículo.
- Siga siempre las indicaciones del fabricante.
- No lave el vehículo a pleno sol.

### ⚠ AVISO

Las piezas del vehículo que estén húmedas podrían congelarse en caso de temperaturas exteriores bajas y ver mermado su funcionamiento.

- Si las temperaturas exteriores son bajas, no dirija nunca el chorro de agua directamente a las puertas o al portón trasero.

### Eliminación de la suciedad persistente de la pintura mate

- Ablande lo antes posible con agua los insectos y excrementos de pájaros adheridos y rocielos con un producto de limpieza especial para pintura mate.
- Elimine las salpicaduras de alquitrán de la superficie pintada con un limpiaalquitrán corriente. No elimine los restos frotando intensamente.

- Elimine la resina y el óxido superficial con un producto de limpieza especial para pintura mate y masilla de limpieza. Deslice la masilla por los lugares afectados sin ejercer presión.
- Rocíe la grasa y las huellas dactilares con un aerosol de acabado para pintura mate y frote con un paño suave de microfibra.
- Enjuague inmediatamente posibles restos de gasolina con abundante agua.

#### Instalaciones de lavado automático

- Si la pintura es mate, no seleccione nunca un programa con cera o producto de secado.
  - Si la pintura es mate, utilice únicamente instalaciones de lavado que utilicen elementos de lavado textiles, nunca cepillos.
  - Si el vehículo lleva láminas decorativas y de protección, no seleccione un programa de lavado con cera caliente.
  - Utilice preferentemente instalaciones de lavado sin cepillos.
  - Encargue también con regularidad el lavado a fondo de los bajos del vehículo para eliminar restos.
  - Tenga en cuenta la información del encargado de la instalación de lavado, sobre todo si el vehículo lleva montados accesorios, como espóileres → ⓘ.
- ✓ Las ventanillas están cerradas y los retrovisores exteriores están plegados.
  - ✓ El freno de estacionamiento electrónico está desconectado.
  - ✓ *Vehículos con bloqueo de la dirección:* Si en la instalación de lavado automático (túnel de lavado) se arrastra el vehículo mecánicamente, la dirección no deberá bloquearse en ningún caso → pág. 153.
  - ✓ Los limpiacristales → pág. 130 y el sensor de lluvia y de luz → pág. 132 están desconectados.
  - ✓ La función Auto Hold se desactiva.
  - ✓ Si lleva: la antena de techo se ha desenroscado.

#### ⓘ AVISO

Las instalaciones de lavado automático que detectan los contornos mecánicamente por contacto pueden dañar el vehículo y sus accesorios, p. ej., los espóileres.

- Tenga en cuenta la información del encargado de la instalación de lavado, sobre todo si el vehículo lleva montados accesorios.

#### Equipos de limpieza de alta presión



**Fig. 286** Letrero de advertencia: no utilizar equipos de limpieza de alta presión en la zona indicada.

- ¡No utilice nunca boquillas rotativas! Siga las indicaciones del fabricante.
- Utilice únicamente agua a una temperatura inferior a +60 °C (+140 °F).
- Mueva el chorro de agua de forma uniforme manteniendo la tobera a una distancia de 50 cm (20 in) como mínimo respecto a todas las piezas del vehículo.
- No dirija el chorro de agua durante mucho tiempo a un mismo punto.
- En la medida de lo posible, no dirija el chorro de agua directamente a las piezas delicadas del vehículo, p. ej., las juntas de goma, las ventanillas, las molduras brillantes, los neumáticos, los sensores, las lentes de las cámaras o las láminas decorativas y de protección.
- Si los cristales están cubiertos de nieve o hielo, no los limpie nunca con equipos de limpieza de alta presión.

#### Lavado a mano

La suciedad ocasional que haya sobre la pintura se puede eliminar con una masilla de limpieza.

1. Limpie el polvo y la suciedad gruesa del vehículo con abundante agua.
2. Si la pintura es mate elimine los insectos, las manchas de grasa y las huellas dactilares con un producto de limpieza especial para dicha pintura. Aplique el producto ejerciendo una ligera presión con un paño de microfibra.
3. Utilice una esponja suave, una manopla o un cepillo de lavado ejerciendo poca presión. Empiece por el techo para proseguir de arriba hacia abajo. Utilice un champú para vehículos solamente si la suciedad es persistente.

Si la pintura es mate, utilice un champú neutro para vehículos y limpie el vehículo de arriba abajo con un paño de microfibra. Limpie el paño a fondo con frecuencia.

4. Limpie las ruedas y los largueros inferiores con una esponja limpia.
5. Enjuague con abundante agua.
6. Deje secar el vehículo al aire libre. Retire los restos de agua con una gamuza.

### ! AVISO

Si se lava el vehículo inadecuadamente, se puede dañar la superficie pintada y eliminar el efecto mate de la pintura.

- No utilice nunca programas de lavado que apliquen producto conservante de cera.
- Utilice para la limpieza solamente productos de limpieza que no contengan partículas sólidas ni productos abrasivos, como champús para vehículos o quitainsectos.
- No utilice esponjas quitainsectos ni estropajos ásperos.

### ! AVISO

Los desagües de la caja de aguas pueden atascarse por hojarasca y suciedad. El agua que no salga podría introducirse en el habitáculo y causar daños.

- Retire la hojarasca y otros objetos sueltos con un aspirador o la mano.
- Encargue con regularidad a un taller especializado la limpieza de la zona situada debajo de la cubierta perforada.
- Asegúrese de que no entren grandes cantidades de agua en la caja de aguas, p. ej., al utilizar un equipo de limpieza de alta presión.

 Lave el vehículo solamente en los lugares previstos especialmente para ello. De este modo se evita que el agua sucia, que puede estar contaminada con aceite, llegue al sistema de canalización de aguas residuales.

## Conservación y limpieza del exterior del vehículo

 **Tenga en cuenta**  y , al principio de este capítulo, en la página 408.

A continuación encontrará algunas recomendaciones sobre la limpieza y la conservación de distintas piezas del vehículo.

### ! AVISO

La limpieza y la conservación inadecuadas pueden provocar daños en el vehículo.

- Siga siempre las indicaciones del fabricante.

- No utilice utensilios de limpieza demasiado ásperos o que rayen.

### Cristales, superficies de cristal

- Elimine los restos de cera, p. ej., de productos de conservación, con un producto limpiacristales apropiado o el paño de limpieza Original Volkswagen.
- Retire la nieve con un cepillo de mano.
- Retire la escarcha con una rasqueta de plástico. Al hacerlo, rasque siempre en un mismo sentido.
- En caso de hielo, utilice un aerosol antihielo apropiado o el aerosol antihielo Original Volkswagen.
- Limpie las escobillas limpiacristales o, dado el caso, cámbielas.

### Pintura

Para no dañar la capa de pintura, trate las superficies siempre con cuidado.

- Limpie inmediatamente la suciedad leve, p. ej., sedimentaciones, restos de insectos, productos cosméticos, etc., con un paño limpio y suave y una solución jabonosa suave consistente en dos cucharadas soperas, como máximo, de jabón neutro por litro de agua o con una masilla de limpieza.
- Limpie inmediatamente el combustible o los líquidos operativos que se salgan.
- Humedezca el óxido superficial con una solución jabonosa. A continuación, elimínelo con masilla de limpieza.
- Encargue la eliminación de corrosión a un taller especializado cualificado para ello. Volkswagen recomienda un concesionario Volkswagen.
- Si la pintura presenta daños, acuda a un taller especializado cualificado para ello y solicite la reparación de los mismos. Volkswagen recomienda un concesionario Volkswagen.

Los productos conservantes protegen la pintura del vehículo. Cuando el agua ya no forme perlas de forma evidente sobre la pintura limpia, se debería volver a proteger el vehículo con un producto conservante de cera.

- Si la pintura es mate, aplique una cera especial para este tipo de pintura sobre el vehículo limpio con una esponja suave. Retire la cera sobrante con un paño de microfibra.

El pulido solo será necesario cuando la pintura del vehículo haya perdido su brillo y este no se pueda restablecer con productos de conservación.

## ⓘ AVISO

Si se saca brillo a la pintura mate, la superficie resultará dañada irremediablemente.

- No pule nunca las superficies pintadas en mate.

🔧 Aunque en la instalación de lavado automático se aplique con regularidad un conservante de cera, Volkswagen recomienda proteger la pintura del vehículo con una cera dura apropiada o la cera dura Original Volkswagen al menos 2 veces al año.

### Caja de aguas, vano motor



Fig. 287 Entre el vano motor y el parabrisas: caja de aguas (representación esquemática).

- 1 Cubierta perforada de la caja de aguas

## ⚠ ADVERTENCIA

Cuando se realizan trabajos en el vano motor, existe peligro de accidente y de incendio. Se pueden producir lesiones graves.

- Antes de realizar trabajos en el vano motor, tenga en cuenta sin falta las operaciones necesarias y las medidas de seguridad → pág. 352, *Advertencias de seguridad para realizar trabajos en el vano motor*.
- Si no está familiarizado con los trabajos, encárguelos a un taller especializado cualificado para ello. Volkswagen recomienda un concesionario Volkswagen.

## ⓘ AVISO

Los desagües de la caja de aguas pueden atascarse por hojarasca y suciedad. El agua que no salga podría introducirse en el habitáculo y causar daños.

- Encargue con regularidad a un taller especializado cualificado para ello la limpieza de la zona situada debajo de la cubierta perforada → fig. 287 ①.

Volkswagen recomienda un concesionario Volkswagen.

## ⓘ AVISO

Si se introduce agua de forma manual en la caja de aguas (p. ej., con un equipo de limpieza de alta presión), se pueden producir daños considerables en el vehículo.

- Retire la hojarasca y otros objetos sueltos con un aspirador o la mano → fig. 287.
- Encargue siempre la limpieza del vano motor a un taller especializado debidamente cualificado. Volkswagen recomienda un concesionario Volkswagen.

### Sensores, lentes de las cámaras



Fig. 288 En la parte trasera del vehículo: cámara de marcha atrás en la manilla con pulsador (representación esquemática).

- Limpie la zona de delante de los sensores o de las cámaras con un paño suave y un producto de limpieza que no contenga disolventes.
- Limpie las superficies sensoras del sensor de lluvia y de luz y la ventana de visión de la cámara en el parabrisas como los cristales y las superficies de cristal (en función del equipamiento).
- Retire la nieve con un cepillo de mano.
- No utilice nunca agua caliente ni muy caliente.
- En caso de hielo, utilice un aerosol antihielo apropiado o el aerosol antihielo Original Volkswagen.

### Láminas decorativas, láminas de protección

- Elimine la suciedad como en el caso de la pintura. Para las láminas decorativas en mate, utilice un producto limpiador de plásticos apropiado o el producto limpiador de plásticos Original Volkswagen.
- Aplique al vehículo, limpio y sin polvo, cera dura líquida cada 3 meses. Para aplicarla, utilice sola-

mente paños limpios y suaves de microfibra. No utilice cera caliente, ¡tampoco en las instalaciones de lavado!

- Suciedad persistente: retírela con cuidado utilizando alcohol y, a continuación, enjuague con agua caliente.

**i** Las condiciones ambientales, como la radiación solar, influyen en la durabilidad y el color de las láminas decorativas y de protección. En las láminas decorativas pueden aparecer marcas por el uso y el paso del tiempo transcurridos entre 1 y 3 años aprox.; en las de protección, transcurridos entre 2 y 3 años aprox. En zonas de clima muy cálido, las láminas decorativas pueden perder algo de color durante el primer año, y las láminas de protección, durante el segundo.

#### **Piezas embellecedoras de plástico cromado, aluminio o acero inoxidable**

- Limpie la superficie con un producto de conservación para cromo y aluminio apropiado o el producto de conservación para cromo y aluminio Original Volkswagen.
- Las piezas embellecedoras cromadas se pueden conservar con una cera dura apropiada o la cera dura Original Volkswagen.

#### **Faros, grupos ópticos traseros**

- Limpie la suciedad con una esponja suave mojada en una solución jabonosa suave consistente en dos cucharadas soperas, como máximo, de jabón neutro por litro de agua. No utilice productos de limpieza que contengan alcohol o disolventes.
- Limpie la suciedad persistente con un producto de conservación para cromo y aluminio apropiado o el producto de conservación para cromo y aluminio Original Volkswagen.

#### **Llantas**

- Retire la suciedad y la sal antihielo con abundante agua.
- Limpie las llantas de aleación ligera sucias con un limpiador de llantas apropiado o el limpiador de llantas Original Volkswagen. Volkswagen recomienda untar las llantas cada 3 meses con una cera dura apropiada o la cera dura Original Volkswagen.
- Repase inmediatamente la capa de pintura de protección que esté dañada con un lápiz de retoque. Dado el caso, acuda a un taller especializado debidamente cualificado. Volkswagen recomienda un concesionario Volkswagen.
- Elimine el polvo de abrasión de los frenos con un limpiador de llantas apropiado o el limpiador de llantas Original Volkswagen.

#### **Bombines de las cerraduras de las puertas**

1. Descongele el bombín de las cerraduras de las puertas con un producto específico para ello o el producto antihielo Original Volkswagen.

No utilice productos para descongelar cerraduras que contengan sustancias desengrasantes. <

## **Conservar y limpiar el habitáculo**

**Tenga en cuenta** y **!**, al principio de este capítulo, en la página 408.

A continuación encontrará algunas recomendaciones sobre la limpieza y la conservación de distintas piezas del vehículo.

### **! AVISO**

La limpieza y la conservación inadecuadas pueden provocar daños en el vehículo.

- Siga siempre las operaciones descritas para la conservación y la limpieza del vehículo.
- No utilice equipos de limpieza a vapor, cepillos, esponjas ásperas, etc.
- Encargue la limpieza de manchas difíciles a un taller especializado debidamente cualificado. Volkswagen recomienda un concesionario Volkswagen.

#### **Cristales**

- Limpie los cristales con un producto limpiacristales.
- Séquelos con una gamuza limpia o un paño que no suelte pelusa.

#### **Tejidos, microfibra, cuero sintético**

- Retire periódicamente las partículas de suciedad adheridas a la superficie con un aspirador para que el material no se dañe de forma permanente por rozamiento.
- Limpie la suciedad con un producto de limpieza para interiores apropiado o el producto de limpieza para interiores Original Volkswagen.
- Si se trata de suciedad producida por sustancias grasas, como el aceite, utilice un producto de limpieza para interiores apropiado o el producto de limpieza para interiores Original Volkswagen. Retire la parte disuelta de grasa o de colorante con un paño absorbente sin frotar. Dado el caso, repase después con agua.
- En caso de suciedad producida por, p. ej., tinta de bolígrafo o esmalte de uñas, utilice un producto de limpieza para interiores apropiado o el producto de limpieza para interiores Original Volkswa-

gen. Dado el caso, aplique después una solución jabonosa suave consistente en dos cucharadas soperas, como máximo, de jabón neutro por litro de agua.

- No utilice nunca productos de conservación para cuero, disolventes, cera para suelos, crema para el calzado, quitamanchas u otros productos similares.
- No utilice nunca equipos de limpieza de alta presión o a vapor, ni aerosoles fríos.

#### **Cuero natural**

- Limpie la suciedad reciente con un paño de algodón y una solución jabonosa suave consistente en dos cucharadas soperas, como máximo, de jabón neutro por litro de agua. Evite que penetren líquidos por las costuras.
- En caso de suciedad producida por, p. ej., tinta de bolígrafo o esmalte de uñas, utilice un producto de limpieza apropiado para cuero o el producto de limpieza para cuero Original Volkswagen.
- Trate las manchas secas con un producto de limpieza apropiado para cuero o el producto de limpieza apropiado para cuero Original Volkswagen.
- Si se trata de suciedad producida por sustancias grasas, como el aceite, limpie las manchas recientes con un paño absorbente.
- Aplique periódicamente y tras cada limpieza un producto de conservación para asientos de cuero. Si el vehículo permanece estacionado durante mucho tiempo al aire libre, debería cubrir el cuero para protegerlo de la radiación solar directa.

No trate nunca el cuero con disolventes, cera para suelos, crema para el calzado, quitamanchas u otros productos similares.

#### **Piezas de plástico**

- Límpielas con un paño suave y húmedo.
- Si la suciedad persistente no se puede eliminar con un poco de solución jabonosa suave (dos cucharadas soperas, como máximo, de jabón neutro por litro de agua), utilice, dado el caso, un producto de limpieza para plásticos que no contenga disolventes o el producto de limpieza para plásticos Original Volkswagen.

#### **Piezas embellecedoras, molduras embellecedoras de cromo, aluminio o acero inoxidable**

- Límpielas en un lugar donde no haya polvo con un paño limpio y suave mojado en una solución jabonosa suave consistente en dos cucharadas soperas, como máximo, de jabón neutro por litro de agua.

- Conserve las superficies anodizadas con un producto de conservación para cromo y aluminio apropiado o el producto de conservación para cromo y aluminio Original Volkswagen.

#### **Mandos**

1. Retire la suciedad más gruesa y poco accesible con un pincel suave.
2. Utilice un paño limpio y suave con un poco de solución jabonosa suave consistente en dos cucharadas soperas, como máximo, de jabón neutro por litro de agua. No permita que caiga líquido en los mandos.

#### **Pantallas**

No limpie la pantalla del cuadro de instrumentos ni la del sistema de infotainment en seco.

1. Para la limpieza, desconecte temporalmente dicho sistema.
2. Utilice un paño de limpieza adecuado o el paño de limpieza Original Volkswagen con un poco de agua, un producto limpiacristales apropiado o un limpiador de LCD.

#### **⚠ AVISO**

Al limpiarlo, el Head-up-Display podría salirse de la guía o resultar dañado por los productos de limpieza.

- No ejerza nunca una presión excesiva al limpiar el Head-up-Display.
- Limpie el Head-up-Display solo con productos de limpieza suaves y un paño limpio y suave.

#### **Juntas de goma**

- Límpielas con un trapo suave, que no suelte pelusa, y mucha agua.
- Trátelas periódicamente con un producto de conservación para goma apropiado o el producto de conservación para goma Original Volkswagen.

#### **Cinturones de seguridad**

1. Extraiga el cinturón de seguridad por completo y déjelo desenrollado.
2. Retire la suciedad gruesa con un cepillo suave.
3. Limpie el cinturón con una solución jabonosa suave consistente en dos cucharadas soperas, como máximo, de jabón neutro por litro de agua.
4. Deje que el tejido del cinturón se seque por completo y luego enróllelo.

#### **⚠ ADVERTENCIA**

La limpieza inadecuada de los cinturones de seguridad, de sus anclajes y de sus enrolladores auto-



máticos puede provocar daños en los mismos y mermar su funcionamiento. Si se produce un accidente, esto puede causar lesiones graves o mortales.

- No modifique nunca los cinturones de seguridad para limpiarlos.
- No limpie nunca los cinturones de seguridad y sus componentes con productos químicos.
- No utilice líquidos corrosivos, disolventes u objetos cortantes.
- Evite que entren líquidos o cuerpos extraños en los cierres de los cinturones.
- Tras limpiar los cinturones de seguridad, espere a que se sequen por completo antes de enrollarlos.

### Embellecedores de madera

Límpielos con un paño suave y un poco de solución jabonosa suave consistente en dos cucharadas soperas, como máximo, de jabón neutro por litro de agua.

### Limpieza de los tapizados de los asientos

Si alguna prenda de vestir, p. ej., una prenda de tela vaquera, tiñe el tapizado de los asientos, no se trata de un defecto del tapizado. Si desea limpiar usted mismo estos tapizados, tenga en cuenta sin falta que en ellos hay montadas piezas del sistema de airbags y conectores eléctricos. Si se limpian los tapizados inadecuadamente o se mojan, estas piezas pueden sufrir daños o averiarse. Asimismo, se podrían producir daños en otros puntos del sistema eléctrico del vehículo → ⚠.

En función del equipamiento, en las banquetas con calefacción van montados componentes y conectores eléctricos que podrían resultar dañados en caso de una limpieza o un tratamiento inadecuados. Asimismo se podrían producir daños en otros puntos del sistema eléctrico del vehículo.

- No utilice nunca equipos de limpieza de alta presión o a vapor, ni aerosoles fríos.
- Evite siempre que los tapizados se empapen.
- No encienda nunca la calefacción de los asientos para secarlos.
- No utilice detergentes en pasta ni soluciones a base de detergente para prendas delicadas.
- En caso de duda, acuda a un taller especializado debidamente cualificado. Volkswagen recomienda un concesionario Volkswagen.

### ⚠ ADVERTENCIA

La conservación y la limpieza inadecuadas de las piezas del vehículo pueden dañar irreparablemente el equipamiento de seguridad del mismo, como los módulos de airbag, y afectar a su funcionamiento.

Esto puede causar lesiones graves en caso de accidente.

- Utilice siempre productos de limpieza autorizados o recomendados.
- No utilice productos de limpieza que contengan disolventes.
- Limpie y conserve las piezas del vehículo únicamente conforme a las indicaciones del fabricante.



Por su propia naturaleza, las marcas de desgaste y suciedad causadas por el uso normal son más fáciles de detectar en los materiales claros del habitáculo. Las marcas causadas por el uso son inevitables y suponen también un envejecimiento inevitable por el uso normal. Tenga en cuenta las indicaciones para la conservación correspondientes. <

## Accesorios, cambio de piezas, reparaciones y modificaciones

### Accesorios y recambios

Pida asesoramiento a un taller especializado debidamente cualificado antes de comprar accesorios, recambios o líquidos y medios operativos, p. ej., si se desea equipar el vehículo posteriormente con accesorios o si se han de cambiar piezas. Dicho taller le informará sobre las disposiciones legales y las recomendaciones relativas a accesorios, recambios y líquidos y medios operativos. Volkswagen recomienda un concesionario Volkswagen.

Volkswagen recomienda utilizar recambios y accesorios originales Volkswagen, que se pueden adquirir en los concesionarios de la marca. Volkswagen ha comprobado que estos productos son fiables, seguros y adecuados. Los talleres especializados cualificados también están capacitados para realizar el montaje con absoluta profesionalidad. Volkswagen recomienda un concesionario Volkswagen.

Pese a observar continuamente el mercado, Volkswagen no puede juzgar si productos no autorizados por la marca reúnen los requisitos de fiabilidad, seguridad y aptitud para el vehículo. De ahí que Volkswagen no asuma ninguna responsabilidad por estos productos, aun cuando, en determinados casos, exista una autorización de un instituto de inspección técnica oficialmente reconocido o de un organismo oficial.

Si quiere utilizar otra combinación de llanta y neumático, diríjase sin falta a un taller especializado debidamente especializado. Volkswagen recomienda un concesionario Volkswagen.

Los dispositivos instalados posteriormente que influyan directamente en el control del vehículo deben llevar el distintivo **e** (signo de homologación de la Unión Europea) y estar autorizados por Volkswagen para el vehículo en cuestión. Entre estos dispositivos se encuentran, p. ej., los reguladores de velocidad o los sistemas de amortiguación de regulación electrónica.

Los dispositivos eléctricos conectados adicionalmente cuya finalidad no sea la de ejercer un control directo sobre el vehículo deben llevar el distintivo **CE** (declaración de conformidad del fabricante en la Unión Europea). Entre estos dispositivos se encuentran, p. ej., neveras, ordenadores o ventiladores.

### **ADVERTENCIA**

La utilización de recambios y accesorios inadecuados puede provocar fallos de funcionamiento en el vehículo. Esto también rige para los trabajos, las modificaciones y las reparaciones realizados inadecuadamente. El vehículo puede sufrir daños y se pueden producir accidentes con lesiones graves o mortales.

- Encargue las reparaciones y modificaciones necesarias en el vehículo solo a talleres especializados cualificados para ello. Los talleres especializados disponen de los equipos de diagnóstico, las informaciones sobre reparaciones y las herramientas que se precisan, así como de personal cualificado. Volkswagen recomienda un concesionario Volkswagen.
- Monte únicamente piezas en el vehículo que equivalgan, desde el punto de vista constructivo y de sus propiedades, a las piezas montadas de fábrica.
- Utilice únicamente las combinaciones de llanta y neumático autorizadas por Volkswagen para el tipo de vehículo en cuestión.

### **ADVERTENCIA**

Los objetos que pudiera haber en la zona de despliegue de los airbags podrían salir lanzados por el habitáculo si se disparasen estos. Esto puede causar lesiones graves o mortales.

- No fije ni coloque nunca objetos en las zonas de despliegue de los airbags.

### **AVISO**

El montaje posterior de un sistema de precalentamiento del motor puede provocar anomalías en el funcionamiento de determinados motores y daños en el vehículo.

- Acuerde el montaje posterior de un sistema de precalentamiento del motor con un taller especia-

lizado debidamente cualificado. Volkswagen recomienda un concesionario Volkswagen. 

## **Sensores y cámaras**

Si se realizan reparaciones incorrectas, se realizan modificaciones estructurales en el vehículo, p. ej., si se rebaja la suspensión, se montan accesorios posteriormente o se realizan modificaciones en los revestimientos, se podrían desajustar o dañar los sensores y las cámaras. Como consecuencia, se puede ver mermado el funcionamiento de importantes funciones de los sistemas de asistencia al conductor → .

- Al realizar reparaciones o modificaciones, tenga en cuenta la posición de los sensores y las cámaras en el vehículo en los cuadros generales de este.

### **Accesorios o modificaciones en la zona de los sensores y las cámaras**

#### **ADVERTENCIA**

Si se cubre la zona situada delante y alrededor de los sensores y las cámaras con, p. ej., una matrícula, un soporte para matrícula con marco embellecedor, láminas adhesivas adicionales, pintura o similares, se puede ver mermadas las funciones de los sistemas de asistencia al conductor. La avería de los sistemas de asistencia al conductor puede provocar accidentes y lesiones graves o mortales.

- No pegue láminas adicionales delante o alrededor de los sensores.
- Monte la matrícula o un soporte para la misma con marco embellecedor únicamente en la posición prevista para ello. Infórmese siempre en un taller especializado debidamente cualificado si desea montar una matrícula o un soporte para la misma con marco embellecedor. Volkswagen recomienda un concesionario Volkswagen.

#### **AVISO**

El montaje incorrecto de una matrícula o un soporte para la misma con marco embellecedor puede dañar piezas del vehículo como cables o sensores.

- Monte la matrícula o un soporte para la misma con marco embellecedor únicamente en la posición prevista para ello.
- Infórmese siempre en un taller especializado debidamente cualificado si desea montar una matrícula o un soporte para la misma con marco embellecedor. Volkswagen recomienda un concesionario Volkswagen.

El soporte de la matrícula con marco embellecedor sirve para fijar la matrícula oficial.

En algunas versiones del vehículo, el emblema de Volkswagen puede influir en la visibilidad del sensor de radar de la parte delantera. Por ello, solo utilice el vehículo con el emblema de Volkswagen original o con uno autorizado para ello por Volkswagen.

#### **Daños en la zona de los sensores y las cámaras**

##### **⚠ ADVERTENCIA**

Si se daña la zona alrededor de los sensores y las cámaras, p. ej., por el impacto de una piedra o algún golpe al aparcar, puede quedar mermado el funcionamiento de las funciones de los sistemas de asistencia al conductor. La avería de los sistemas de asistencia al conductor puede provocar accidentes y lesiones graves o mortales.

- Si se daña la zona de los sensores y las cámaras, encargue a un taller especializado debidamente cualificado que cambie la pieza en cuestión. Volkswagen recomienda un concesionario Volkswagen.

Dado el caso, tras sustituir piezas del vehículo, un taller especializado debidamente cualificado deberá ajustar y calibrar las cámara y los sensores. Volkswagen recomienda un concesionario Volkswagen.

El parabrisas se tendrá que sustituir si resulta dañado en el campo de visión de los sensores o la cámara, por ejemplo, por el impacto de una piedra. La reparación de dicho impacto puede causar un funcionamiento incorrecto o anómalo de los sistemas de asistencia al conductor. Tras sustituir el parabrisas, un taller especializado debidamente cualificado deberá ajustar y calibrar las cámaras y los sensores. Volkswagen recomienda un concesionario Volkswagen.

#### **Reparaciones y modificaciones técnicas**

**¡Cuando se realicen reparaciones y modificaciones técnicas se tienen que respetar las directrices de Volkswagen → ⚠!**

Cualquier modificación de los componentes electrónicos y de su software puede provocar fallos funcionales. Debido a la interconexión de los componentes electrónicos, estos fallos también pueden repercutir negativamente en otros sistemas que no estén afectados de un modo directo. Esto significa que la fiabilidad del vehículo puede estar gravemente en peligro, que puede producirse un desgaste de las piezas

del vehículo mayor de lo normal y que se puede llegar a perder la homologación del vehículo.

El concesionario Volkswagen no puede hacerse responsable de los daños ocasionados como consecuencia de reparaciones incorrectas y modificaciones técnicas.

El concesionario Volkswagen no se hace responsable de los daños ocasionados como consecuencia de reparaciones incorrectas y modificaciones técnicas. Estos daños tampoco los cubre la garantía comercial de Volkswagen.

Encargue todas las reparaciones y las modificaciones técnicas necesarias a un taller especializado cualificado para ello. Volkswagen recomienda sus concesionarios con Recambios Originales Volkswagen®.

#### **Información de Volkswagen para las reparaciones**

Es posible adquirir la información oficial de Volkswagen sobre los servicios y para las reparaciones.

#### **Cientes en Europa, Asia, Australia, África, Centroamérica y Sudamérica:**

Diríjase a un taller especializado debidamente cualificado. Volkswagen recomienda un concesionario Volkswagen. O regístrese en el portal de Internet **erWin** (sistema electrónico de información para reparaciones y talleres):

<https://erwin.volkswagen.de>

#### **Cientes en Norteamérica y Canadá:**

Si desea pedir la información sobre los servicios en formato impreso, diríjase a:

Volkswagen Technical Literature Ordering Centre  
[literature.vw.com](http://literature.vw.com)

Además, se puede registrar en el portal de Internet **erWin**:

◀ <https://erwin.vw.com>

#### **Conexión de diagnosis (OBD)**

En el habitáculo hay una conexión de diagnosis (OBD) para consultar la memoria de incidencias. Las memorias de incidencias registran las averías y las divergencias respecto a los valores teóricos de las unidades de control electrónicas → ⚠.

La conexión de diagnosis (OBD) se encuentra en la zona reposapiés del lado del conductor, bien en la parte inferior del tablero de instrumentos, bien junto a la palanca de desbloqueo del capó delantero, detrás de una tapa.

Encargue la consulta y el restablecimiento de las memorias de incidencias únicamente a talleres especializados debidamente cualificados. En estos talleres se puede obtener más información sobre los datos almacenados. Volkswagen recomienda un concesionario Volkswagen.

Una vez subsanada una avería, la información al respecto se borra de la memoria de incidencias. Otros contenidos de la memoria se sobrescriben sucesivamente.

### Vehículos con accesorios y estructuras carroceras especiales

Los fabricantes de accesorios y estructuras carroceras (reformas) garantizan que estos cumplen las leyes y normativas vigentes en materia de medio ambiente, especialmente de las Directivas de la UE 2000/53/CE y 2003/11/CE. La primera regula la gestión de los vehículos al final de su vida útil y la segunda hace referencia a las disposiciones que limitan la comercialización y el uso de determinadas sustancias y preparados peligrosos.

El titular del vehículo deberá guardar la documentación de montaje de las reformas y, en caso de llevar el vehículo al desguace, entregar dicha documentación al realizar la entrega del vehículo. De este modo se garantiza que los vehículos que hayan sido reformados se sometan asimismo a un reciclaje respetuoso con el medio ambiente.

### Protección para los bajos del grupo motopropulsor

Esta protección reduce el riesgo de dañar los bajos del vehículo y el cárter de aceite del motor, p. ej., al subir bordillos, en las entradas a los inmuebles o al circular por carreteras sin asfaltar.

Encargue el montaje posterior de esta protección a un taller especializado cualificado para ello. Volkswagen recomienda un concesionario Volkswagen.

La protección para los bajos del grupo motopropulsor puede que no esté disponible en todos los países.

### ⚠ ADVERTENCIA

Cualquier tipo de reparación o modificación que se realice en el vehículo de un modo incorrecto puede mermar la eficacia de los sistemas de asistencia al conductor y de los airbags al dispararse. Esto podría causar anomalías en el funcionamiento, accidentes y lesiones graves o mortales.

- Encargue las reparaciones y modificaciones necesarias en el vehículo solo a talleres especializados cualificados para ello. Volkswagen recomienda un concesionario Volkswagen.

### ⚠ ADVERTENCIA

Si se realizan reparaciones y modificaciones en el vehículo de forma incorrecta, p. ej., utilizando piezas inadecuadas, pueden producirse daños en el vehículo, accidentes y lesiones graves o mortales.

- Monte únicamente piezas en el vehículo que equivalgan, desde el punto de vista constructivo

y de sus propiedades, a las piezas montadas de fábrica.

- Monte únicamente las combinaciones de llanta y neumático autorizadas por Volkswagen para el tipo de vehículo en cuestión.
- Encargue las reparaciones y modificaciones necesarias en el vehículo solo a talleres especializados cualificados para ello. Volkswagen recomienda un concesionario Volkswagen.
- Volkswagen recomienda utilizar recambios y accesorios originales Volkswagen. Volkswagen ha comprobado que estos productos son fiables, seguros y adecuados.

### ⚠ ADVERTENCIA

Si no se utiliza la conexión de diagnóstico conforme a lo previsto, se pueden producir fallos de funcionamiento y, como consecuencia, accidentes y lesiones graves o mortales.

- No consulte nunca usted mismo la memoria de incidencias mediante la conexión de diagnóstico.
- No consulte nunca usted mismo los datos mediante la conexión de diagnóstico del vehículo.
- Encargue la consulta de la memoria de incidencias mediante la conexión de diagnóstico solamente a talleres especializados debidamente cualificados. Volkswagen recomienda un concesionario Volkswagen.

### Reparaciones y posibles efectos negativos en el sistema de airbags

¡Cuando se realicen reparaciones y modificaciones técnicas se tienen que respetar las directrices de Volkswagen → ⚠!

Encargue únicamente a un taller especializado debidamente cualificado las modificaciones y reparaciones necesarias en el paragolpes delantero, las puertas, los asientos delanteros, el revestimiento interior del techo o la carrocería. Volkswagen recomienda un concesionario Volkswagen. En estas piezas del vehículo pueden encontrarse componentes y sensores del sistema de airbags.

Cuando se realizan trabajos en el sistema de airbags o se desmontan y montan piezas del mismo con motivo de otros trabajos de reparación, pueden resultar dañados componentes del sistema de airbags. Esto puede provocar que, en caso de accidente, los airbags no se disparen correctamente o que no se disparen en absoluto.

Para que no quede mermada la eficacia de los airbags y para que los componentes desmontados no

ocasionen lesiones ni contaminen el medio ambiente, deberán respetarse las disposiciones correspondientes. Los talleres especializados debidamente cualificados conocen estas disposiciones. Volkswagen recomienda un concesionario Volkswagen.

La modificación de la suspensión del vehículo puede perjudicar el funcionamiento del sistema de airbags en caso de colisión. Por ejemplo, el uso de combinaciones de llanta y neumático que no hayan sido autorizadas por Volkswagen, la reducción de la altura del vehículo, la modificación de la rigidez de la suspensión, incluidos los muelles, los brazos telescópicos, los amortiguadores, etc., pueden modificar las fuerzas que miden los sensores de los airbags y que transmiten a la unidad de control electrónica. Determinadas modificaciones en la suspensión pueden, p. ej., incrementar las fuerzas medidas por los sensores y provocar que el sistema de airbags se dispare en determinadas colisiones en las que normalmente no se dispararía si no se hubieran llevado a cabo dichas modificaciones. Otras modificaciones pueden reducir las fuerzas medidas por los sensores y evitar que los airbags se disparen cuando deban hacerlo.

#### ADVERTENCIA

La utilización de recambios y accesorios inadecuados puede provocar daños y anomalías en el funcionamiento del vehículo y mermar la eficacia del sistema de airbags. Esto también rige para los trabajos, las modificaciones y las reparaciones realizados inadecuadamente. El vehículo puede sufrir daños y se pueden producir accidentes con lesiones graves o mortales.

- Encargue las reparaciones y modificaciones necesarias en el vehículo solo a talleres especializados cualificados para ello. Los talleres especializados disponen de los equipos de diagnóstico, las informaciones sobre reparaciones y las herramientas que se precisan, así como de personal cualificado. Volkswagen recomienda un concesionario Volkswagen.
- Tenga en cuenta que los módulos de airbag no se pueden reparar, sino que tienen que ser sustituidos.
- No monte nunca en el vehículo piezas de airbags desmontadas de vehículos al final de su vida útil ni procedentes de plantas de reciclaje.
- Monte únicamente piezas en el vehículo que equivalgan, desde el punto de vista constructivo y de sus propiedades, a las piezas montadas de fábrica.

#### ADVERTENCIA

La modificación de la suspensión del vehículo, incluida la utilización de combinaciones de llanta

y neumático no autorizadas, puede modificar el funcionamiento de los airbags. Si se produce un accidente, esto puede causar lesiones graves o mortales.

- No monte nunca componentes de la suspensión cuyas características no sean idénticas a las de las piezas originales montadas en el vehículo.
- No utilice nunca combinaciones de llanta y neumático que no hayan sido autorizadas por Volkswagen.

## Telefonía móvil y radiocomunicación en el vehículo

### Radiación electromagnética

Si se utiliza un teléfono móvil o un dispositivo de radiocomunicación sin conexión a la antena exterior, no se desviaría la radiación electromagnética de forma óptima hacia el exterior. Sobre todo en caso de mala recepción, p. ej., en zonas rurales, puede llegar a haber una radiación elevada en el vehículo. Esto puede suponer un riesgo para la salud → .

En función del equipamiento, puede utilizarse una interfaz de teléfono adecuada para conectar el teléfono móvil a la antena exterior. La calidad de la conexión mejora y aumenta el alcance.

### Telefonar

En muchos países solo está permitido hablar por teléfono en el vehículo mediante un dispositivo manos libres, p. ej., a través de una conexión Bluetooth®. Fije el teléfono móvil en un soporte adecuado →  antes de utilizarlo o guárdelo en un portaobjetos donde no pueda deslizarse, p. ej., en la consola central.

### Radiocomunicación

Si quiere utilizar un dispositivo de radiocomunicación, tenga en cuenta las disposiciones legales y el manual de instrucciones del fabricante. Para el montaje posterior de un dispositivo de radiocomunicación es necesaria una autorización.

Para más información sobre el montaje de un dispositivo de radiocomunicación, acuda a un taller especializado cualificado. Volkswagen recomienda un concesionario Volkswagen.

#### ADVERTENCIA

Los teléfonos móviles que estén sueltos o mal fijados podrían salir lanzados por el habitáculo en caso de maniobra brusca, frenazo o accidente, y causar lesiones graves.

- Fije o guarde de forma segura los teléfonos móviles y sus accesorios fuera de las zonas de despliegue de los airbags.

### **⚠ ADVERTENCIA**

Si se utilizan teléfonos móviles y dispositivos de radiocomunicación sin conexión a una antena exterior, se pueden exceder los valores límites de radiación electromagnética en el interior del vehículo. Lo mismo ocurre si la antena exterior no está instalada correctamente. Esto puede poner en peligro la salud del conductor y de los demás ocupantes del vehículo.

- Mantenga una distancia mínima de 20 cm (8 in) aprox. entre las antenas del dispositivo y un implante médico activo, como un marcapasos.
- No lleve el dispositivo encendido muy cerca o directamente encima de un implante médico activo, p. ej., en el bolsillo del pecho.
- Apague el dispositivo de inmediato si sospecha que provoca interferencias en un implante médico activo o en cualquier otro dispositivo sanitario.

## Información para el cliente

### Garantía legal

#### Garantía legal de los concesionarios Volkswagen

Los concesionarios Volkswagen garantizan el perfecto estado de sus vehículos y atienden las reclamaciones de garantía.

Consulte los pormenores de la garantía legal y de la comercial en el contrato de compraventa o diríjase a un concesionario Volkswagen.

#### Garantía legal para pintura y carrocería

Los concesionarios Volkswagen conceden una garantía que cubre la pintura y la carrocería de sus vehículos.

Como complemento de las cláusulas de la garantía legal aplicables a los vehículos Volkswagen nuevos, que figuran en el contrato de compraventa, conceden una garantía comercial de un tiempo determinado que cubre la pintura y las perforaciones por corrosión en la carrocería:

- Una garantía de 3 años que cubre los defectos de pintura.
- una garantía de 12 años que cubre la perforación por corrosión. Por "perforación por corrosión" se entiende una perforación de la chapa de la carrocería que pasa de la parte interior (hueca) a la parte exterior.

Si, no obstante, se produjeran tales daños, cualquier concesionario Volkswagen se encargará de repararlos sin presentar cargo alguno por los costes de mano de obra y material.

#### Exclusión de la garantía

En los siguientes casos la garantía no será aplicable:

- En caso de daños que se deban a influencias externas o a un cuidado insuficiente del vehículo.
- En caso de daños en la carrocería o la pintura que no hubieran sido subsanados a tiempo conforme a las prescripciones del fabricante.
- En caso de perforaciones por corrosión que se deban a que las reparaciones realizadas en la carrocería no se hayan llevado a cabo conforme a las prescripciones del fabricante.

Una vez realizadas las reparaciones de la carrocería o de la pintura, el concesionario Volkswagen le certificará la garantía contra perforación por corrosión de las zonas reparadas.

## Garantía de Movilidad de Larga Duración

En muchos países europeos, el concesionario Volkswagen vendedor concede una amplia Garantía de Movilidad de Larga Duración a los vehículos nuevos de fábrica. Esta garantía rige a partir de la entrega del vehículo y hasta que se cumple el intervalo de la primera inspección.

En caso de adquirir el vehículo directamente a Volkswagen, esta le concede la Garantía de Movilidad de Larga Duración a partir de la entrega y hasta que se cumpla el intervalo de la primera inspección.

Su concesionario Volkswagen prolongará la Garantía de Movilidad de Larga Duración hasta la siguiente inspección prescrita si realiza esta en sus instalaciones. En el precio del servicio se incluyen los costes del paquete de prestaciones completo.

Para detalles sobre las prestaciones, las condiciones y los plazos de la Garantía de Movilidad de Larga Duración, diríjase a un concesionario Volkswagen.

## Declaración de conformidad

Por la presente, el fabricante en cuestión declara que los componentes citados a continuación cumplían los requisitos básicos y otras disposiciones y leyes relevantes en el momento de la producción del vehículo.

### Componentes

- Toma de corriente de 12 voltios
- En función del equipamiento y del país, otras tomas de corriente con una tensión de entre 100 y 230 voltios → pág. 242

### Comercialización en el mercado británico (Inglaterra, Gales y Escocia) de productos terminados:



El mercado UKCA (UK Conformity Assessed) es un nuevo marcado británico que se utiliza para productos que se comercializan en Gran Bretaña (Inglaterra, Gales y Escocia).

### Disposiciones británicas sobre la seguridad de los productos y metrología

Este vehículo tiene instalados varios dispositivos que están sujetos a la normativa sobre productos UKCA. A continuación figura el importador de estos dispositivos para el mercado británico del Reino Unido en el sentido de las disposiciones sobre la seguridad de los productos y metrología:

Volkswagen Group United Kingdom Ltd.

Yeomans Drive, Blakelands

Milton Keynes, MK 14 5AN

United Kingdom

## Memorias de datos e información sobre la protección de datos

Válido en los países de la UE en los que rige el Reglamento General de Protección de Datos de la Unión Europea:

### Procesamiento de datos en el vehículo

En el vehículo van montadas unidades de control electrónicas. Las unidades de control procesan datos que, p. ej., reciben de los sensores del vehículo, generan ellas mismas o intercambian entre sí. Algunas unidades de control son necesarias para el funcionamiento seguro del vehículo. Otras le ayudan en la conducción (sistemas de asistencia al conductor) y otras permiten funciones de confort o funciones adicionales del sistema de infotainment.

### Referencias de carácter personal

Todos los vehículos están identificados con un número de bastidor inequívoco → pág. 456. Con este número de identificación del vehículo se puede averiguar el titular actual de este y los anteriores mediante una consulta a las autoridades competentes. Hay también otras formas de identificar al titular o al conductor a partir de datos tomados del vehículo, p. ej., la matrícula.

Por lo tanto, los datos generados o procesados por las unidades de control pueden ser de carácter personal o, bajo determinadas condiciones, llegar a serlo. Dado el caso, en función de los datos del vehículo de los que se disponga, se pueden sacar conclusiones sobre, p. ej., su estilo de conducción, su ubicación, su itinerario o su comportamiento de uso.

### Sus derechos en cuanto a protección de datos

Según la legislación vigente sobre protección de datos, usted tiene determinados derechos frente a Volkswagen en cuanto al posible tratamiento de sus datos personales.

Según la misma, tiene derecho a solicitar a Volkswagen o terceros, p. ej., empresas de servicios de asistencia en caso de avería, talleres especializados o proveedores de servicios online en el vehículo, que le informen amplia y gratuitamente, siempre y cuando hayan guardado datos personales suyos, sobre qué datos disponen de usted y para qué fin, así como la procedencia de los mismos. También puede solicitar información acerca de la transferencia de los datos a otras instancias.

Con ayuda especializada, p. ej., en un taller especializado debidamente cualificado (dado el caso, previo pago), puede consultar aquellos datos que solo se guarden localmente en el vehículo. Volkswagen recomienda un concesionario Volkswagen.

Encontrará más información sobre sus derechos legales, p. ej., de suprimir o rectificar datos, en los avisos legales sobre protección de datos aplicables en cada caso de la página de Internet de Volkswagen, incluidos los datos de contacto y una nota acerca del encargado de la protección de datos.

Encontrará información más detallada sobre el tratamiento de datos en la Declaración sobre protección de datos incluida en el sistema de infotainment en el Menú ► Aviso legal O Home ► Aviso legal.

### **Requisitos legales para la revelación de datos**

Siempre que existan disposiciones legales al respecto, Volkswagen está obligado en casos excepcionales a proporcionar, en la medida necesaria, los datos de los que disponga a petición de organismos públicos, p. ej., para esclarecer un delito.

Los organismos públicos también están autorizados, en el marco de la legislación vigente, a consultar ellos mismos los datos del vehículo en casos aislados. Así, en caso de accidente podrían, p. ej., consultar información registrada en la unidad de control del airbag que pudiera ayudar a esclarecer dicho accidente.

### **Datos de funcionamiento del vehículo**

Las unidades de control procesan datos con fines específicos para el funcionamiento del vehículo.

Por ejemplo:

- Información sobre el estado del vehículo, p. ej., deceleración, tiempo de desactivación de la función de advertencia de la velocidad, indicación de cinturones de seguridad abrochados, etc.
- Circunstancias del entorno, p. ej., temperatura, sensor de lluvia y de luz y sensores del control de cruceo adaptativo.

Por lo general, estos datos son efímeros, no se guardan más allá del tiempo de funcionamiento y solo se procesan en el propio vehículo. Las unidades de control suelen contener memorias de datos. Estas me-

morias se utilizan para documentar, de forma temporal o permanente, información sobre el estado del vehículo, la solicitud de componentes, las necesidades de mantenimiento, así como sobre incidencias y fallos técnicos.

En función del equipamiento técnico, se guarda la siguiente información:

- Estado de componentes de sistemas, p. ej., niveles de llenado, presión de los neumáticos, estado de la batería, etc.
- Averías y defectos en componentes de sistemas importantes, p. ej., luces, frenos, etc.
- Reacciones de los sistemas en situaciones de marcha especiales, p. ej., el disparo de un airbag, la intervención de los sistemas de regulación de la estabilidad, etc.
- Información relativa a incidencias que puedan provocar daños o fallos en el vehículo.

En casos especiales, p. ej., si el vehículo detecta un funcionamiento anómalo, puede ser necesario guardar datos que, en otras circunstancias, serían efímeros.

Cuando hace uso de prestaciones de servicios, p. ej., de reparación o mantenimiento, los datos de funcionamiento guardados, así como el número de identificación del vehículo, se pueden consultar y utilizar de ser necesario. A estos datos tienen acceso los empleados de la red del Servicio, p. ej., de los talleres especializados, o terceros, p. ej., los empleados de los servicios de asistencia en caso de avería. Esto también es aplicable a los casos de garantía o de aplicación de medidas dirigidas a garantizar la calidad.

La consulta de los datos se realiza a través de la conexión OBD (On-Board-Diagnose = diagnosis de a bordo) del vehículo obligatoria por ley. Los datos de funcionamiento documentan el estado técnico del vehículo o de componentes concretos, ayudan a diagnosticar fallos, a cumplir las obligaciones recogidas en la garantía legal y a mejorar la calidad. Si procede, estos datos, en especial la información sobre solicitud de componentes, incidencias técnicas, errores de manejo y otros fallos, se transmiten a Volkswagen junto con el número de identificación del vehículo. Además, el fabricante es responsable de los daños causados por un producto defectuoso. Volkswagen también utiliza para ello los datos de funcionamiento del vehículo, p. ej., para campañas de llamada a revisión. Estos datos también se pueden utilizar para comprobar reclamaciones del cliente en las que desee hacer valer la garantía legal o la comercial.

Los talleres de servicio técnico pueden restablecer las memorias de averías del vehículo en el marco de



trabajos de reparación o de mantenimiento o a petición suya.

### Reprogramar las unidades de control

Por lo general, todos los datos necesarios para la gestión de componentes están memorizados en las unidades de control. La programación de algunas funciones de confort puede modificarse mediante equipos de taller especiales. Si se reprograman las funciones de confort, los datos y las descripciones de este manual de instrucciones acerca de estas funciones no coincidirá con las mismas. En un taller especializado debidamente cualificado se puede registrar la reprogramación en el Plan de Mantenimiento Digital. Volkswagen recomienda un concesionario Volkswagen.

En un taller especializado debidamente cualificado puede informarse sobre las posibilidades de reprogramación. Volkswagen recomienda un concesionario Volkswagen.

### Funciones de confort

Usted puede guardar ajustes de confort (personalización) en el vehículo, modificarlos, extraer datos del vehículo al utilizar servicios online, y restablecerlos o borrarlos.

En función del equipamiento en cuestión, por ejemplo:

- Ajustes de la posición de los asientos y del volante
- Ajustes de la suspensión y de climatización
- Individualizaciones, como el ajuste del retrovisor o la iluminación ambiental

### Sistema de infotainment

Dependiendo del equipamiento que haya seleccionado, usted mismo puede aportar datos al sistema de infotainment del vehículo.

En función del equipamiento en cuestión, por ejemplo:

- Datos multimedia para la reproducción de música, películas o fotos en un sistema de infotainment.
- Datos de la agenda para utilizar en combinación con un dispositivo manos libres o un sistema de navegación.
- Destinos de navegación introducidos.
- Datos sobre la utilización de servicios online.

Estos datos se pueden guardar localmente en el vehículo o se encuentran en un dispositivo que usted ha conectado con el vehículo, p. ej., un teléfono móvil, una memoria USB o un reproductor MP3. Siempre que estos datos se guarden en el vehículo, pueden ser borrados en todo momento.

Estos datos solo se transmiten a terceros por deseo suyo, en función de los ajustes seleccionados por us-

ted (especialmente en el marco de la utilización de servicios online).

### Integración de teléfonos móviles

Si el vehículo cuenta con el equipamiento correspondiente, puede conectar su teléfono móvil u otro terminal móvil, si disponen de la función correspondiente, con el vehículo de modo que pueda controlarlos con los mandos integrados en este. En este caso, la imagen y el sonido del teléfono móvil se pueden visualizar y escuchar a través del sistema de infotainment. Al mismo tiempo se transmite determinada información a su teléfono móvil. Por ejemplo, dependiendo del tipo de integración, datos sobre la posición y otra información general del vehículo. A este respecto, infórmese sobre la visualización de aplicaciones en el sistema de infotainment.

Esto hace posible el uso de determinadas aplicaciones instaladas en el teléfono móvil, p. ej., de navegación o de reproducción de música. No tiene lugar ninguna otra interacción entre el teléfono móvil y el vehículo, especialmente ningún acceso activo a los datos del vehículo. El proveedor de la aplicación utilizada determina el tipo de procesamiento al que se someten los datos posteriormente. En función de la aplicación en cuestión y del sistema operativo de su teléfono móvil, podrá o no realizar ajustes al respecto.

### Servicios online

Si el vehículo cuenta con una conexión a una red inalámbrica, esta hace posible el intercambio de datos entre el vehículo y otros sistemas. La conexión a la red inalámbrica se establece mediante una unidad emisora y receptora propia del vehículo o mediante un terminal móvil suyo, p. ej., un teléfono móvil. A través de esta conexión se pueden utilizar funciones online, como servicios online y aplicaciones (apps) de Volkswagen o de otros proveedores.

### Servicios propios del fabricante

En el caso de servicios online de Volkswagen, las funciones correspondientes y la información sobre protección de datos relacionada con ellas se describen o se encuentran en un lugar apropiado, p. ej., en una descripción propia de servicios o en una página de Internet. Para la prestación de servicios online pueden utilizarse datos personales. El intercambio de datos se realiza a través de una conexión segura, p. ej., utilizando los sistemas TI del fabricante previstos al efecto. A no ser que se cuente con un permiso legal, un acuerdo contractual o un consentimiento, los datos personales solo se recopilan, procesan y utilizan para poner a disposición los servicios.

Puede activar y desactivar los servicios y las funciones (que en parte son de pago) y, en algunos casos, también toda la conexión de datos del vehículo. Se

exceptúan funciones y servicios especiales prescritos por ley, p. ej., los sistemas de llamada de emergencia.

### Servicios de terceros

Si existiera la posibilidad de utilizar servicios online de otros proveedores, estos proveedores son los responsables únicos de dichos servicios, y estos servicios están sujetos a las condiciones de protección de datos y de uso de dichos proveedores. Volkswagen no tiene ninguna influencia sobre el tratamiento de datos y los contenidos intercambiados en el marco de estos servicios.

Por ello, infórmese en el proveedor en cuestión sobre el tipo, alcance y objetivo de la recopilación y utilización de datos personales en el marco de los servicios que presta.

## Caja negra

Este vehículo está equipado con una caja negra. La función principal de una caja negra es grabar datos que ayuden a analizar cómo se han comportado los sistemas del vehículo en caso de accidentes ocurridos en circunstancias especiales o en caso de situaciones similares a las de un accidente, p. ej., en caso de disparo del airbag o de colisión con un obstáculo en la vía. La caja negra está diseñada para grabar datos de la dinámica de marcha y del sistema de retención durante un breve espacio de tiempo de 30 segundos o menos. La caja negra de este vehículo está diseñada para grabar, entre otros, los siguientes datos:

- cómo han funcionado diversos sistemas del vehículo,
- si los cinturones de seguridad del conductor y el acompañante estaban abrochados/fijados,
- con qué intensidad ha pisado el conductor el pedal del freno y/o del acelerador (si es que lo ha pisado),
- a qué velocidad circulaba el vehículo.

Estos datos ayudan a comprender mejor las circunstancias de situaciones en las que ocurren accidentes y se producen lesiones.

También se registran datos de los sistemas de asistencia al conductor. Además de la información sobre si los sistemas estaban conectados, desconectados, disponibles solo parcialmente o inactivos, también se puede comprobar si estas funciones controlaron, aceleraron o frenaron el vehículo en las situaciones mencionadas más arriba. En función del equipamiento, entre estos sistemas y funciones pueden estar, p. ej.:

- el control de crucero adaptativo (ACC)
- el asistente de aviso de salida del carril (Lane Assist)
- los asistentes de aparcamiento
- la ayuda de aparcamiento
- las funciones de frenada de emergencia (Front Assist)

El vehículo solo graba los datos de la caja negra si se produce una situación extraña similar a la de un accidente. En condiciones de marcha normales no se graba ningún dato de la caja negra. Tampoco se graban datos personales, como el nombre, el sexo, la edad o el lugar del accidente. Sin embargo, terceras partes, como las autoridades policiales y judiciales, pueden vincular los contenidos de la caja negra con otras fuentes de datos utilizando medios específicos para ello y asociarlos con alguna persona durante la investigación de un accidente.

Para consultar los datos de la caja negra es necesario disponer de un equipo especial y tener acceso al vehículo o a la caja negra. Además del fabricante del vehículo, terceras partes, como las autoridades policiales y judiciales, que dispongan del equipo correspondiente pueden consultar la información siempre y cuando tengan acceso al vehículo o a la caja negra. Volkswagen no accederá a los datos de la caja negra, ni los consultará ni procesará a no ser que el titular del vehículo otorgue su consentimiento, o a no ser que existan disposiciones contractuales o legales al respecto.

Debido a la obligación legal de observación del producto, Volkswagen está autorizado a utilizar los datos para análisis de campo y para fines de investigación y mejora de la calidad de los sistemas de seguridad del vehículo. Para fines de investigación, Volkswagen pone a disposición de terceros los datos de forma anonimizada, es decir, sin posibilidad de sacar conclusiones sobre el vehículo en particular ni sobre el titular del vehículo.

## Sistema de infotainment y antenas

Las antenas para el sistema de infotainment están montadas en diferentes lugares del vehículo:

- en el lado interior de la luneta;
- en el lado interior de las ventanillas laterales traseras;
- en el lado interior del parabrisas;
- en el techo del vehículo.

Las antenas integradas en el lado interior de los cristales se componen de finos hilos metálicos.

#### AVISO

Las antenas que se encuentran en el lado interior de los cristales pueden resultar dañadas por el roce de objetos o por el uso de productos corrosivos o que contengan ácidos.

- No pegue adhesivos encima de hilos metálicos, p. ej., en la zona de la luneta.
- No limpie nunca las antenas con productos corrosivos o que contengan ácidos.

#### AVISO

Si se monta posteriormente un sistema de infotainment que no sea compatible con el amplificador de antena montado de serie, este puede sufrir daños.

- Antes de montar posteriormente un sistema de infotainment, infórmese al respecto en un taller especializado debidamente cualificado. Volkswagen recomienda un concesionario Volkswagen.

## Protección de componentes

Algunos componentes electrónicos, como el sistema de infotainment, y algunas unidades de control están equipados de fábrica con una protección de componentes.

La protección de componentes permite el montaje o la sustitución lícitos de componentes y unidades de control por parte de un taller especializado cualificado para ello. Volkswagen recomienda un concesionario Volkswagen.

En las siguientes situaciones, la protección de componentes impide que componentes suministrados de fábrica se puedan utilizar sin restricciones fuera del vehículo:

- Montaje en otros vehículos, p. ej., tras un robo.
- Utilización de componentes fuera del vehículo.

Si en la pantalla del cuadro de instrumentos o en la del sistema de infotainment se muestra un mensaje sobre la protección de componentes, acuda a un taller especializado debidamente cualificado. Volkswagen recomienda un concesionario Volkswagen.

## Información sobre los derechos de autor de terceros

<https://www.volkswagen.com/softwareinfo>

Algunos de los productos montados en el vehículo contienen componentes de software que están bajo licencias de código abierto (Open Source).

En el sitio web mencionado arriba dispone de una lista de los componentes de software de código abierto utilizados, incluida la información sobre los derechos de autor de las correspondientes condiciones de licencia de código abierto pertinentes, así como los textos de dichas licencias. El código fuente de determinados componentes de software de código abierto puede solicitarse al fabricante del vehículo. El fabricante le facilitará el código fuente con arreglo a las correspondientes condiciones de licencia pertinentes, y usted solo tendrá que correr con los gastos necesarios para ponerlo a su disposición, p. ej., los de envío. En el sitio web mencionado arriba puede consultar la información necesaria.

## Adhesivos y letreros

En el vano motor y en otros componentes del vehículo vienen de fábrica unos adhesivos y letreros con información importante para el funcionamiento del vehículo.

- No retire nunca estos adhesivos y letreros y procure mantenerlos legibles.
- Si se sustituye alguna pieza del vehículo que lleve algún adhesivo o letrero, un taller especializado cualificado para ello deberá colocar en las piezas nuevas un adhesivo o letrero idéntico en el mismo lugar. Volkswagen recomienda un concesionario Volkswagen.

### Certificado de seguridad

Un certificado de seguridad dispuesto en el montante de la puerta del conductor informa de que, en el momento de la producción, se cumplían todos los estándares de seguridad necesarios y las prescripciones de las autoridades de seguridad vial del país en cuestión. También puede figurar el mes y el año de producción, así como el número de bastidor del vehículo. Tenga en cuenta las indicaciones del manual de instrucciones → pág. 458.

#### ADVERTENCIA

Si se retiran los adhesivos y los letreros, se reduce la información sobre las fuentes de peligro y puede relajarse la vigilancia al realizar trabajos en el vehi-

culo. Esto puede producir lesiones graves y mortales.

- No retire nunca los adhesivos y los letreros y manténgalos siempre legibles.
- Tenga en cuenta las disposiciones legales.
- Tenga en cuenta el manual de instrucciones.

### AVISO

Si se retiran los adhesivos y los letreros, aumenta el peligro de un manejo erróneo y puede provocar daños en el vehículo.

- No retire nunca los adhesivos y los letreros y manténgalos siempre legibles.
- Tenga en cuenta las disposiciones legales.
- Realice los trabajos de mantenimiento conforme a lo prescrito.

## Líquidos del climatizador

### Agente frigorífico del climatizador

En el vano delantero hay un adhesivo con información del tipo y de la cantidad de agente frigorífico utilizado en el climatizador del vehículo. El adhesivo se encuentra en la parte delantera del vano delantero, cerca de la boca de llenado del agente frigorífico → .

### Aceite frigorífico del climatizador

El climatizador está cargado con aceite frigorífico. Si desea información sobre el tipo y la cantidad del aceite frigorífico utilizado, diríjase a un taller especializado debidamente cualificado. Volkswagen recomienda uno de sus concesionarios → pág. 417



Advertencia: Solo personal técnico debidamente cualificado está autorizado a realizar trabajos de mantenimiento en el climatizador.



Tipo de agente frigorífico



Tipo de aceite frigorífico



Véase la documentación de taller (solo disponible para concesionarios Volkswagen).



Solo personal técnico debidamente cualificado está autorizado a realizar trabajos de mantenimiento en el climatizador.



Agente frigorífico inflamable



Asegúrese de que se desechen todos los componentes de forma correcta y no monte nunca en el vehículo componentes desmontados de vehículos al final de su vida útil ni procedentes de plantas de reciclaje.

### PELIGRO

El mantenimiento del climatizador por parte de personal no cualificado puede poner en peligro el funcionamiento del climatizador y causar lesiones graves y mortales.

- Permita solo realizar trabajos de mantenimiento en el climatizador a personal técnico debidamente cualificado según las normas pertinentes, como la SAE J2845.
- Tenga en cuenta los intervalos de mantenimiento prescritos por Volkswagen. Diríjase a un taller especializado debidamente cualificado. Volkswagen recomienda un concesionario Volkswagen.

### PELIGRO

El agente frigorífico es inflamable y puede provocar lesiones graves y mortales si se realiza un mantenimiento incorrecto.

- Encargue la revisión del climatizador únicamente a un taller especializado debidamente cualificado.
- Mantenga el vehículo alejado de llamas desprotegidas, chispas u otras fuentes de ignición.

### PELIGRO

El agente frigorífico se encuentra bajo presión y puede explotar si se calienta. Esto puede producir lesiones graves y mortales.

- Encargue la revisión del climatizador únicamente a un taller especializado debidamente cualificado.
- Mantenga el vehículo alejado de llamas desprotegidas, chispas u otras fuentes de ignición.

### PELIGRO

El agente frigorífico puede liberar vapores tóxicos si entra en contacto con superficies calientes. Estos vapores podrían inhalarse y provocar desde intoxicaciones hasta la muerte.

- Encargue la revisión del climatizador únicamente a un taller especializado debidamente cualificado.

## ⚠ AVISO

La reparación o sustitución del evaporador con recambios procedentes de vehículos al final de su vida útil o de plantas de reciclaje puede dañar el climatizador.

- No permita nunca que se repare el evaporador con recambios procedentes de vehículos al final de su vida útil o de plantas de reciclaje.

## Información relativa al reglamento de la UE sobre sustancias y preparados químicos REACH



Conforme al reglamento europeo sobre sustancias y preparados químicos REACH, Volkswagen desea informarle de las sustancias que podría contener el vehículo.

Esta información se puede consultar en Internet en base al número de identificación del vehículo → pág. 456:

<https://reachinfo.volkswagen.com>

## Reciclaje de productos

### Desecho de pilas y baterías usadas

El usuario final deberá recoger y desechar selectivamente las pilas y baterías usadas, reconocibles por el símbolo de un contenedor de basura tachado . Como usuario final, usted está obligado legalmente a devolver las pilas y baterías usadas → .

- En los países miembros de la UE y en otros países se pueden devolver las pilas y las baterías a los concesionarios Volkswagen y los puntos de recogida autorizados.
- En los concesionarios Volkswagen puede consultar más información acerca de la entrega y el reciclaje de estos productos.

### Desecho de dispositivos eléctricos y electrónicos usados

Su vehículo tiene dispositivos eléctricos y electrónicos, como los mandos a distancia por radiofrecuencia. Puede reconocerlos por el símbolo de un contenedor de basura tachado .

Los dispositivos usados con este símbolo tienen que separarse de la basura doméstica normal y desecharse también por separado según las disposiciones legales. Puede entregar estos dispositivos en los

puntos locales de recogida de residuos o, dado el caso, a través de sistemas de recogida autorizados a nivel nacional.

En Alemania, los comercios con una superficie de venta de aparatos eléctricos superior a 400 m<sup>2</sup> y las tiendas de alimentación con una superficie de venta superior a 800 m<sup>2</sup> que vendan aparatos eléctricos nuevos están obligados a aceptar gratuitamente la devolución de aparatos usados. Cuando se compra un aparato nuevo, el usuario final tiene derecho a devolver uno usado del mismo tipo. Esto también es válido para las entregas a domicilios particulares y las ventas online. Por norma general, los aparatos pequeños usados se pueden entregar en dichas tiendas sin necesidad de comprar uno nuevo. Los concesionarios Volkswagen también están obligados a aceptar gratuitamente la devolución de hasta tres dispositivos usados con una longitud inferior a 25 cm.

- Las pilas, también las recargables, o las bombillas de dichos dispositivos que no estén montadas firmemente se deberán retirar previamente y desechar convenientemente por separado.
- Antes de desechar los dispositivos usados, hay que borrar los datos personales guardados en los mismos.

En los concesionarios Volkswagen puede consultar más información acerca de la entrega y el reciclaje de estos productos.

## ⚠ ADVERTENCIA

Si se dañan las baterías o pilas de litio, pueden liberarse sustancias en forma de gas o líquido que constituyen un riesgo considerable para la salud y el medio ambiente. Un cortocircuito de los polos puede provocar un incendio o una explosión. Como consecuencia, se pueden producir lesiones graves o mortales.

- Manipule las baterías y pilas de litio con especial cuidado.
- No caliente nunca las baterías o pilas de litio.
- No dañe nunca las baterías o pilas de litio.
- No cortocircuite nunca los polos de la batería.



Las pilas y baterías que contienen metales pesados llevan los símbolos Hg (mercurio), Cd (cadmio) y/o Pb (plomo). Los metales pesados pueden perjudicar la salud del ser humano y de los animales y acumularse en el medio ambiente.

- Para evitar estas consecuencias, separe sin falta estos productos de los demás residuos y devuélvalos convenientemente.

## Notas sobre el reciclaje para Francia



Fig. 289 Nota sobre el reciclaje para Francia.

Tenga en cuenta la nota sobre reciclaje → fig. 289, que incluye los siguientes objetos:

- Llave del vehículo
- Mando a distancia por radiofrecuencia de la calefacción y la ventilación independientes
- Tarjeta de servicio de la llave móvil



Fig. 290 Notas sobre el reciclaje para Francia.



Fig. 291 Nota sobre el reciclaje para Francia.

Tenga en cuenta las notas sobre el reciclaje → fig. 290, → fig. 291 de la documentación, del embalaje o de las bolsas. Estas notas sobre el reciclaje incluyen los siguientes objetos:

- Documentación de a bordo

El logotipo Trimán y el símbolo Info-tri contienen información importante para el usuario final sobre la clasificación de residuos.

## Entrega y desguace de los vehículos al final de su vida útil

### Entrega de los vehículos al final de su vida útil

El vehículo deberá ser reciclado/gestionado como residuo de forma respetuosa con el medio ambiente al final de su vida útil. Por ello, en los países de la UE y en otros muchos, el último titular del vehículo está obligado legalmente a entregarlo en un punto de recogida, centro de recepción o planta de desmontaje autorizados.

Volkswagen ya se ha preparado para ese momento: en todos los países de la UE y en otros muchos, existe una extensa red de centros de recepción de vehículos donde podrá entregar el suyo. La entrega del vehículo es gratuita dentro de la UE, siempre que se cumplan las disposiciones legales nacionales.

El centro de recepción le expedirá un certificado en el que se documenta el reciclaje del vehículo según la normativa.

En los concesionarios Volkswagen puede obtener información sobre los centros de recepción.

### Desguace

Al desguazar el vehículo o determinados componentes del mismo, como el sistema de airbags y los pretensores de los cinturones, es imprescindible tener en cuenta las normativas de seguridad vigentes. Los talleres especializados debidamente cualificados conocen estas normativas. Volkswagen recomienda un concesionario Volkswagen.

# Información sobre regulaciones para los equipos radioeléctricos

## Declaración de conformidad de los equipos radioeléctricos en la Unión Europea, en los países que aplican las normas de esta, en Turquía y en Ucrania

### Declaración UE de conformidad simplificada

Su vehículo dispone de diversos equipos radioeléctricos. Los fabricantes de estos equipos declaran que los equipos cumplen la Directiva 2014/53/UE, siempre y cuando se exija legalmente.

El texto completo de la declaración UE de conformidad está disponible en la siguiente dirección de Internet:

[www.volkswagen.com/generalinfo](http://www.volkswagen.com/generalinfo)



Los equipos radioeléctricos usados que llevan este símbolo tienen que separarse de la basura doméstica normal y desecharse también por separado según las disposiciones legales. Puede entregar estos equipos en los puntos locales de recogida de residuos o, dado el caso, a través de sistemas de recogida autorizados a nivel nacional → pág. 427.



Distintivo de la utilización limitada de determinadas sustancias peligrosas en los dispositivos eléctricos y electrónicos según la directiva RoHS.

### Direcciones de los fabricantes

A continuación se relacionan las direcciones de los fabricantes de aquellos componentes que, por su tamaño o naturaleza, no puedan ir provistos de dichas direcciones, siempre y cuando se exija legalmente:

#### Manilla de la puerta con tecnología de comunicación de campo cercano NFC

HELLA GmbH & Co. KGaA

Rixbecker Straße 75  
59552 Lippstadt  
GERMANY

WITTE VELBERT GmbH & Co. KG  
Höferstraße 3-15  
42551 Velbert  
GERMANY

#### Mando a distancia por radiofrecuencia (calefacción independiente), calefacción independiente (unidad emisora y receptora)

Digades GmbH  
Äußere Weberstraße 20  
02763 Zittau  
GERMANY

Webasto Thermo & Comfort SE  
Friedrichshafener Straße 9  
82205 Gilching  
GERMANY

Bury GmbH & Co. KG  
Robert-Kochstraße 1-7  
32584 Löhne  
GERMANY

#### Sensores de la presión de los neumáticos

HUF Baolong Electronics Bretten GmbH  
Gewerbestraße 40  
75015 Bretten  
GERMANY

#### Función de carga inalámbrica

Molex Technologies GmbH  
Mizarstrasse 3  
12529 Schönefeld  
GERMANY

Bury Sp. Z o.o.

Wojska Polskiego 4  
39-300 Mielec  
POLAND

BCS Automotive Interface Solutions (Suzhou) Co.,  
Ltd.

No. 2052 Taidong Road Xiangcheng Economic Deve-  
lopment District

215413 Suzhou

CHINA

## Tablas de correspondencias

Significado de las dos letras en las tablas (p. ej., AF):  
→ pág. 432, *Banda de frecuencias, potencia emisora  
máxima.*

### Seguridad

En este apartado figuran los números de certificado  
de los siguientes componentes:

- *Mando para apertura del garaje, sistema "Keyless  
Access", llave del vehículo, cuadro de instrumen-  
tos, ID. Cockpit, inmovilizador electrónico*

*Mando para apertura del garaje:*

ADHL5D, EHL2	AG
ADHL5D, EHL2	AK

*Sistema "Keyless Access":*

RSB19	AO
Kessy MQB37W	AF
Kessy MQB-A, 5ZA 010 176, MQB-B B, MQB-B H, 013854	AC
VWTOUA PKETOUA	AD
VWTOUA PKETOUA	AJ

*Llave de encendido (vehículo):*

VK2, FS19	AF
FS09, FS12A, FS12P, FS12PM, FS125C, FS14, FS14K, FS14T, AI FS14TK, FS1744, FS1744M, FS94	AI
VWTOUA RKETOUA	AJ

*Cuadro de instrumentos, inmovilizador electrónico:*

COLOUR5C, MEDIUM 5C, MEDIUM 5C_21	AB
eNSF, LCW05-VWE1, LCW05-VWE5, LCW05-SEE5, EZS-VW- Touareg, Immobilizer integrated in dashboard module instru- ment cluster, 17101001, 17101002, 17101010, 17101021, 17101022, 17101023, 17101031, 17101032, 17101033, 17101034, 17101041, 17101042, 17101043, 17101051, 17101052, 17101053, 17101054, 17101055, 17101056, 17101057, 17101071, 17101072, 18020501, 18020531, 18020532, 18020533, 18020534, 18031410, 18100931	AC

FPK8 IMMO5D, Instrument cluster 1, Instrument cluster 2, AD Instrument cluster 3, BNF_HL, BNF_LL, NSF_HL, NSF_LL1, NSF_LL3	AD
MQB_A0 Clusters, MQBG01, MQBM01, MQBS01	BE
DTCO 1381	AT
EFAS-4.10	

### Climatización

En este apartado figuran los números de certificado  
de los siguientes componentes:

- *Mando a distancia por radiofrecuencia (calefac-  
ción independiente), calefacción independiente  
(unidad emisora y receptora)*

*Mando a distancia por radiofrecuencia (calefacción  
independiente):*

EasyStart R, Funkfernbedienung, STH VW-50000884, STH AK VW D-50001194, Telearstart	AK
---	----

*Calefacción independiente (unidad emisora y recep-  
tora):*

Funkempfänger STH, 50000864 D208L VW, 50001219 D208L AK VW	AK
---	----

### Neumáticos

En este apartado figuran los números de certificado  
de los siguientes componentes:

- *Sensores de la presión de los neumáticos*

*Sensores de la presión de los neumáticos:*

AG2FW4, TSSRE4Dg, TSSRE4Uf, TSSSG4G5, TSSSG4G5b	AG
---	----

### Unidades de control

En este apartado figuran los números de certificado  
de los siguientes componentes:

- *Unidad de control central, unidad de control de la  
puerta, tarjeta de servicio de la llave móvil, fun-  
ción de carga inalámbrica, sistema de advertencia  
del cinturón de seguridad inalámbrico*

*Unidad de control central:*

5WK50254	AH
BCM MQB37W, BR21, MQB37W	AF
KFG: Max	BG
BCM2, BCM2R, BCMevo, BCMevoC, BCMevo5	BH
BCM MQB27, BCM PQ25, BCM PQ26 ROW (502N1xF0x), BCM XX PQ35, BCM PQ37H, BR11, 5WK50248,	
BC-Module, 5WK50474	

*Unidad de control de la puerta:*

HUF71110, HUF71254, DHA20, NFCTG5, Mobile Key	AD
4K0.959.754.xx, 3G0.837.205, 3G0.837.206	
CDIS 2.0	BD

*Función de carga inalámbrica:*

WCH-185, WCH-186, WPC003-1, WPC003-5	AA
--------------------------------------	----



3G0.980.611 BK

*Sistema de advertencia del cinturón de seguridad inalámbrico:*

wSBR F-SG, wSBR S-SG AL

**Sistemas de asistencia al conductor**

En este apartado figuran los números de certificado de los siguientes componentes:

— *Sensores de radar para los sistemas de asistencia*

*Sensores de radar para los sistemas de asistencia:*

LCA 2.0A, BSD 3.0 AP

RS4 AQ

ARS4-B, ARS5-B, FR5CPEC, LRR3, MRR1Plus, LRR4, AR

MRR1Rear, LRR4R, MRRre14FCR, MRRrevo14F, R3TR, F5CP42

**Sistema de infotainment y comunicación online**

En este apartado figuran los números de certificado de los siguientes componentes:

— *Sistema de infotainment, Bluetooth, punto de acceso inalámbrico, interfaz de teléfono, OCU, Volkswagen Car-Net "Security & Service", Volkswagen Car-Net "e-Remote"*

*Sistema de infotainment:*

New Radio Ultra Low SBB, New Radio Ultra Low SBB DAB, AL

New Radio Ultra Low SBT, 7CO.035.153, 7LA.035.153.A, Radio Ultra Low Touch, Radio Ultra Low Touch DAB

A473/A476/A750, A475/A754, L40VW2, L41VW2, L42VW2, AL

L53VW2, L56VW2, L62VW2, L69VW2, L73VW2, L77VW2,

MIB Global Entry/Standard, MIB2, MIB2 PQ MIN, MIB2STD,

MIB Standard 2 – PQ +/NAV with BT, MIB Standard 2 – ZR

with BT, MIB Standard 2 – ZR +/Nav with BT,

MIB3E\_MQB\_BT, MIB3E\_MQB37w\_BT, OE-PP 87BT

MIB3TOP AV

MEB ICAS3 AW

MIB3 OI (LGE) AX

MIB3 OI AY

MIB Standard 2 – ZR +/Nav mit BT and WLAN, MIB Standard

2 – PQ +/NAV with BT and WLAN, MIB2STD Nav, MIB2STD

Radio AZ

MIB3E\_MQB\_BTWIFI, MIB3E\_MQB37w\_BTWIFI BA

A580/A270 BB

MIB HS BC

MMI3G BF

CONBOX-High BM

MMI3G RU XX

RRVW402B, RRVW401\*, RRVW402\* XX

*Bluetooth:*

HT-5 BI

*Punto de acceso Wi-Fi:*

HT-5 BI

CCU4 BJ

*Interfaz de teléfono:*

HT-5 BI

*OCU (Online Connectivity Unit):*

DataPlug AL

HT-6d, HT-6e, TUVMO1U-G, TUVMO2U-C, TUVMO2U-E, AS

TUVMO3U-C, TUVMO3U-E

TLAHW3U-E, TLAHW3U-R, TLVHM3U-E, TLVHM3U-R, AU

TLVHW3U-E, TLVHW3U-R, TLVLM3U-E, TLVLM3U-R,

TLVHE4U-E, TLVHE4U-R

**Antenas**

En este apartado figuran los números de certificado de los siguientes componentes:

— *Antenas, amplificador de antena, conexión a la antena exterior*

*Conexión a la antena exterior:*

LTE-MBC-EU, LTE-MBC-EU2 BC

CM01TN-VWW, CM01XN-VWE AN

UMTS/GSM-MMC, UMTS/GSM-MMC-AG2, UMTS/GSM-MMC- AG3 AS

*Amplificador de antena:*

CSA-1 AN

DDAECE01, 4NO.035.503.E, 4NO.035.503.F, 4NO.035.503.J, AL

4NO.035.503.L, 4NO.035.503.M, 4NO.035.503.Q,

4NO.035.503.AB, 4NO.035.503.AC, 4NO.035.503.AF,

4NO.035.503.AG

7T0.035.510 BL

0-07-26-1912-00, 756xxxx, XX

10A.035.577.A, 10A.035.577.B, 10A.035.577.C, XX

10A.035.577.D, 11A.035.577.A, 11A.035.577.B,

11A.035.577.C, 11A.035.577.D, 11A.035.577.F,

11A.035.577.M, 11E.035.577.A, 11E.035.577.B,

11E.035.577.C, 11E.035.577.D, 150.035.577.A,

2G0.035.577.A, 2GA.035.577, 2GA.035.577.A,

2GA.035.577.B, 2GM.035.577.A, 250.035.577.A

3G5.035.577, 3G5.035.577.A, 3G5.035.577.B, XX

3G5.035.577.C, 3G5.035.577.H, 3G5.035.577.J,

3G5.035.577.K, 3G7.035.577.A, 3G7.035.577.B,

3G7.035.577.D, 3G8.035.577, 3G8.035.577.A,

3G8.035.577.B, 3G8.035.577.E, 3G8.035.577.F,

3G8.035.577.G, 3G8.035.577.H, 3G8.035.577.J,

3G8.035.577.K, 3G9.035.577, 3G9.035.577.A,

3G9.035.577.B, 3G9.035.577.G, 3G9.035.577.H,

3G9.035.577.J, 3G9.035.577.K, 3V5.035.577.A,

3V5.035.577.B, 3V5.035.577.F, 450.035.225.A,

450.035.225.D,

510.035.577, 510.035.577.A, 510.035.577.B, 565.035.577, 565.035.577.A, 565.035.577.C, 575.035.225, 575.035.225.A, 575.035.225.B, 5C3.035.552, 5C3.035.552.A, 5C3.035.552.B, 5C5.035.552, 5C5.035.552.A, 5C5.035.552.B, 5E5.035.577.A, 5E5.035.577.B, 5E6.035.577, 5E6.035.577.A, 5E6.035.577.B, 5E7.035.577, 5E7.035.577.A, 5E7.035.577.B, 5F4.035.225, 5F4.035.225.A, 5F4.035.225.B, 5G6.035.577, 5G6.035.577.A, 5G6.035.577.B, 5G6.035.577.E, 5G6.035.577.F, 5G9.035.577, 5G9.035.577.A, 5G9.035.577.B, 5G9.035.577.G, 5G9.035.577.H, 5G9.035.577.J, 5G9.035.577.K, 5L0.035.501.A, 5LE.035.577, 5LE.035.577.A, 5LG.035.577, 5LG.035.577.A, 5NA.035.577, 5NA.035.577.A, 5NA.035.577.B, 5NA.035.577.E, 5NA.035.577.F, 5TA.035.577, 5TA.035.577.A, 5TA.035.577.B,	XX
6C0.035.501, 6C0.035.501.A, 6C0.035.501.C, 6C0.035.501.D, 6C0.035.501.G, 6C0.035.501.J, 6C0.035.501.N, 6C0.035.501.P, 6C0.035.501.Q, 6C0.035.577, 6C0.035.577.P, 6C0.035.577.Q, 6R0.035.501, 6R0.035.501.A, 6R0.035.501.C, 6R0.035.501.D, 6R0.035.501.F, 6R0.035.501.L, 6V6.035.577.A, 6V6.035.577.B, 6V9.035.577.A, 6V9.035.577.B, 760.035.577, 760.035.577.S, 760.035.577.T, 7C0.035.501, 7C0.035.501.C, 7C0.035.501.D, 7C0.035.501.F, 7C0.035.501.G, 7H0.035.507.E, 7N0.035.552.J, 7N0.035.552.K, 7N0.035.552.Q, 7P6.035.552, 7P6.035.552.A, 7P6.035.552.M, 7T0.035.507.A, 7T0.035.507.B, 7T0.035.507.E, 7T0.035.507.F, 7T0.035.577.A, 7T0.035.577.B, 7T0.035.577.C, 7T0.035.577.D, 857.035.503.B, 8V0.035.503.AF, 14A.035.577.B, 14A.035.577.C, 14B.035.577.B, 14B.035.577.C	XX
920 105 105, 920 105 110, 920 211 072, 920 211 172, 920 211 201, 920 211 202, 920 213 172, 920 286 002, 920 286 005, 920 286 009, 920 286 010, 920 286 011, 920 286 012, 920 286 013, 920 286 015, 920 286 313, 920 286 323, 920 286 343, 920 286 351, 920 286 352, 920 286 353, 920 286 354, 920 286 362, 920 286 382, 920 286 383, 920 286 385, 920 286 386, 920 301 022, 920 301 030, 920 301 031, 920 301 041, 920 301 042, 920 304 022, 920 355 001,	XX
920 437 003, 920 437 023, 920 437 035, 920 437 303, 920 437 323, 920 437 335, 920 460 003, 920 460 009, 920 460 018, 920 460 025, 920 460 028, 920 460 042, 920 460 047, 920 460 069, 920 460 303, 920 460 318, 920 460 325, 920 460 328, 920 460 342, 920 460 347, 920 460 369, 920 461 001, 920 461 002, 920 461 003, 920 461 004, 920 461 005, 920 554 001, 920 554 002, 920 554 003, 920 554 004, 920 554 011, 920 554 012, 920 554 013, 920 554 014, 920 611 001, 920 611 002, 920 611 011, 920 611 012, 920 615 001,	XX

920 615 002, 920 627 A, 920 627 B, 920 627 003, 920 627 007, 920 627 011, 920 627 013, 920 627 017, 920 627 018, 920 627 023, 920 627 024, 920 627 048, 920 627 049, 920 627 051, 920 627 054, 920 627 055, 920 627 056, 920 639 A, 920 639 001, 920 639 002, 920 639 003, 920 639 011	XX
920446A, 920611A, 920639A	XX
<b>Antenas:</b>	
DSRC CAN Module / EFAS-4 DU (200046-8), DSRC CAN Module / EFAS-4 DU (200046-9)	AM
Koppelantenne Gen.3	BK
AM/FM1/DAB2/TV ECE (Impedance Converter)	
AM/FM Antenna Base, 3789.01, 754xxxx, 76xxxxx, 77xxxxx, 790xxxx, 7540xxx, 7542xxx	XX
1K8.035.552.C, 1K8.035.552.F, 2GA.035.577.B, 2GC.035.577, 2GC.035.577.A, 2GC.035.577.S, 2K5.035.525.L, 2K5.035.525.M, 2K5.035.525.Q, 2K5.035.525.T, 2K5.035.525.AB, 2K5.035.525.AC, 2K5.035.525.AD, 2K5.035.525.AE, 2K5.035.526.L, 2K5.035.526.M, 2K5.035.526.Q, 2K5.035.526.T, 2K5.035.526.AA, 2K5.035.526.AB, 2K5.035.526.AC, 2K5.035.526.AD, 2K5.035.526.AE, 2K5.035.526.AF, 2K5.035.532.Q, 2K5.035.532.R, 2K5.035.532.S, 2K5.035.540.A	XX
3C0.035.507.AA, 3C0.035.507.N, 3C0.035.507.P, 3V5.035.577.A, 3V5.035.577.F, 4G5.035.225.A, 4G5.035.225.B, 4G8.035.225.A, 4G8.035.225.B, 4G9.035.225.A, 4G9.035.225.B, 4N0.035.503.L	XX
5Q0.035.507.A, 5Q0.035.507.AG, 5Q0.035.507.AH, 5Q0.035.507.B, 5Q0.035.507.C, 5Q0.035.507.P, 5Q0.035.507.Q, 5Q0.035.507.S, 5QD.035.507.AG, 5QD.035.507.AH, 5QD.035.507.C, 5QD.035.507.E, 5QD.035.507.AH, 5WA.035.507.A, 5WA.035.507.B, 5WA.035.507.E, 5WA.035.507.F, 5WA.035.507.T, 5WD.035.507.A, 5WD.035.507.B, 5WD.035.507.E, 5WD.035.507.F, 5WG.035.507.A, 5WG.035.507.B, 5WG.035.507.E, 5WG.035.507.F,	XX
6C0.035.501.FQ, 6R0.035.501.F,	XX
7E0.035.503, 7E0.035.503.A, 7E0.035.503.B, 7E0.035.503.C, 7E0.035.503.D, 7E0.035.503.E, 7E0.035.510, 7E0.035.510.A, 7N0.035.507.A, 7N0.035.507.B	XX
920 336 003, 920 336 005, 920 336 006, 920 336 007, 920 336 008, 920 336 010, 920 336 011, 920 336 012, 920 336 013, 920 336 014, 920 417 007, 920 417 010, 920 481 002, 920 481 003, 920 481 004, 920 481 012, 920 481 013, 920 481 014.	XX

## Banda de frecuencias, potencia emisora máxima

Siempre y cuando no se indique otra cosa, los datos son válidos para todos los modelos de Volkswagen o para aquellos vehículos que estén equipados con el equipo radioeléctrico en cuestión.

La puesta en servicio o la autorización de uso de tecnología radioeléctrica puede estar restringida en algunos países, no ser posible o solo ser posible con requisitos adicionales.



Equipos radioeléctricos referenciados  
(p. ej., AA) → pág. 430, *Tablas de correspondencias*.



Ⓜ Potencia emisora máxima  
μW = microvatio, mW = milivatio, W = vatio

📶 Banda de frecuencias

🌐	📶	Ⓜ
AA	105 kHz – 115 kHz	6 W
AB	116 kHz – 134 kHz	148,70 dBμV/m
AC	125 kHz +/- 10 kHz	5,4 dBμA/m
AD	125 kHz	40 dBμA/m
AE	13,56 MHz	14,5 mW
AF	433,05 MHz – 434,79 MHz	15 dBm EIRP
AG	433,92 MHz	10 mW
AH	433,92 MHz, 434,42 MHz	5 dBm EIRP
AI	434,79 MHz	25 mW
AJ	433,47 MHz – 434,37 MHz	-17 dBm
	868,00 MHz – 868,60 MHz	-17 dBm
AK	868,0 MHz – 869,2 MHz	25 mW
AL	2400 MHz – 2483,5 MHz	10 mW
AM	5795 MHz – 5815 MHz (DSRC)	0,04 mW
AN	5855 MHz – 5925 MHz	2 W EIRP
AO	6,0 GHz – 8,5 GHz (6,52 GHz, 7,04 GHz, 7,56 GHz)	0 dBm EIRP
AP	24,05 GHz – 24,25 GHz	0,05 W
AQ	24,075 GHz – 24,250 GHz	15,1 dBm EIRP
AR	76,0 GHz – 77,0 GHz	37,79 dBm EIRP
AS	GSM 900 (uplink: 880 MHz – 915 MHz / downlink: 925 MHz – 960 MHz)	2 W
	GSM 1800 (uplink: 1710 MHz – 1785 MHz / downlink: 1805 MHz – 1880 MHz)	1 W
	WCDMA FDDI (uplink: 1920 MHz – 1990 MHz / downlink: 2110 MHz – 2170 MHz)	0,25 W
	WCDMA FDDVIII (uplink: 880 MHz – 915 MHz / downlink: 925 MHz – 960 MHz)	0,25 W
AT	5,795 GHz – 5,815 GHz (DSRC) 1599 MHz – 1610 MHz (GNSS)	-19,9 dBm EIRP
AU	WCDMA Band 1: 1922,4 MHz – 1977,6 MHz, WCDMA Band 3: 1712,4 MHz – 1782,6 MHz, WCDMA Band 8: 882,4 MHz – 912,6 MHz	23,35 dBm
AU	LTE Band 1: 1920 MHz – 1980 MHz, LTE Band 3: 1710 MHz – 1785 MHz, LTE Band 7: 2500 MHz – 2570 MHz, LTE Band 8: 880 MHz – 915 MHz, LTE Band 20: 832 MHz – 862 MHz, LTE Band 28A: 703 MHz – 718 MHz, LTE Band 32: 1452 MHz – 1496 MHz	22,47 dBm
AU	GSM 900: 880,2 MHz – 914,8 MHz DCS 1800: 1710,2 MHz – 1784,8 MHz GNSS: 1559 MHz – 1610 MHz	31,99 dBm 29,98 dBm --
AV	Bluetooth: 2402 MHz – 2480 MHz WLAN 2.4 GHz: 2412 MHz – 2480 MHz WLAN 5 GHz: 5745 MHz – 5850 MHz	20 mW 63 mW 25 mW
AW	Bluetooth: 2402 MHz – 2480 MHz WLAN 2.4 GHz: 2412 MHz – 2472 MHz, WLAN 5 GHz: 5150 MHz – 5250 MHz, WLAN 5 GHz: 5725 MHz – 5850 MHz	1,2 dBm EIRP 16,4 dBm EIRP
AX	Bluetooth: 2402 MHz – 2480 MHz GNSS: 1559 MHz – 1610 MHz WLAN 2.4 GHz: 2412 MHz – 2472 MHz, WLAN 5 GHz: 5150 MHz – 5250 MHz, WLAN 5 GHz: 5725 MHz – 5850 MHz	2,30 dBm EIRP -- 16,80 dBm EIRP

5NM012760AN

		
AY	Bluetooth: 2402 MHz – 2480 MHz WLAN 2.4 GHz: 2412 MHz – 2472 MHz, WLAN 5 GHz: 5745 MHz – 5825 MHz	8,94 dBm EIRP 16,63 dBm EIRP
AZ	Bluetooth: 2402 MHz – 2480 MHz WLAN 2.4 GHz: 2412 MHz – 2472 MHz	4,63 dBm EIRP 17,70 dBm EIRP
BA	Bluetooth: 2400 MHz – 2483,5 MHz WLAN 2.4 GHz: 2400 MHz – 2483,5 MHz, WLAN 5 GHz: 5150 MHz – 5250 MHz, WLAN 5 GHz: 5725 MHz – 5850 MHz	4,9 dBm EIRP 13,8 dBm EIRP
BB	Bluetooth: 2402 MHz – 2480 MHz WLAN: 2400 MHz – 2483,5 MHz GSM: 900/1800 MHz UMTS FDDI/III LTE FDD 3, 7, 8, 20	0,9 dBm EIRP 8 dBm EIRP 27 dBm EIRP 24 dBm EIRP 23 dBm EIRP
BC	Bluetooth: 2402 MHz – 2480 MHz WLAN: 2400 MHz – 2483,5 MHz	10 dBm EIRP 20 dBm EIRP
BC	GSM 900 (uplink: 880 MHz – 915 MHz / downlink: 925 MHz – 960 MHz) GSM 1800 (uplink: 1710 MHz – 1785 MHz / downlink: 1805 MHz – 1880 MHz)	33 dBm EIRP 30 dBm EIRP
BC	WCDMA FDDI (uplink: 1920 MHz – 1980 MHz / downlink: 2110 MHz – 2170 MHz) WCDMA FDDVIII (uplink: 880 MHz – 915 MHz / downlink: 925 MHz – 960 MHz)	24 dBm EIRP 24 dBm EIRP
BC	LTE FDD1 (uplink: 1920 MHz – 1980 MHz / downlink: 2110 MHz – 2170 MHz) LTE FDD3 (uplink: 1710 MHz – 1785 MHz / downlink: 1805 MHz – 1880 MHz) LTE FDD7 (uplink: 2500 MHz – 2570 MHz / downlink: 2620 MHz – 2690 MHz) LTE FDD8 (uplink: 880 MHz – 915 MHz / downlink: 925 MHz – 960 MHz) LTE FDD20 (uplink: 832 MHz – 862 MHz / downlink: 791 MHz – 821 MHz)	23 dBm EIRP 23 dBm EIRP 23 dBm EIRP 23 dBm EIRP 23 dBm EIRP
BD	LTE Band 1: 2100 MHz, LTE Band 3: 1800 MHz, LTE Band 5: 850 MHz, LTE Band 7: 2600 MHz, LTE Band 8: 900 MHz, LTE Band 20: 800 MHz	23 dBm
BD	UMTS Band 1: 2100 MHz, UMTS Band 2: 1900 MHz, UMTS Band 5: 850 MHz, UMTS Band 8: 900 MHz	24 dBm
BD	GSM: 850 MHz, E-GSM: 900 MHz DCS: 1800 MHz, PCS: 1900 MHz BLE: 2400 MHz – 2483,5 MHz WCDMA FDDI (uplink: 1920 MHz – 1980 MHz / downlink: 2110 MHz – 2170 MHz)	33 dBm 30 dBm 3,5 dBm 30 dBm
BE	125 kHz	0,56 W
BF	Bluetooth: 2400 MHz – 2483,5 MHz GSM/GPRS: 880,2 MHz – 914,8 MHz GSM/GPRS: 1710,2 MHz – 1784,8 MHz WCDMA Band 1: 1922,4 MHz – 1977,6 MHz, WCDMA Band 8: 882,4 MHz – 912,6 MHz	20 dBm 33 dBm 30 dBm 24 dBm
BG	Bluetooth: 2400 MHz – 2483,5 MHz WLAN: 2400 MHz – 2483,5 MHz	4 dBm EIRP 19 dBm EIRP
BH	21,13 kHz – 22,75 kHz	42 dBμA/m

		
BI	GSM 850 (uplink: 824 MHz – 849 MHz / downlink: 869 MHz – 894 MHz)	2 W
	GSM 900 (uplink: 880 MHz – 915 MHz / downlink: 925 MHz – 960 MHz)	2 W
	GSM 1800 (uplink: 1710 MHz – 1785 MHz / downlink: 1805 MHz – 1880 MHz)	1 W
	GSM 1900 (uplink: 1850 MHz – 1910 MHz / downlink: 1930 MHz – 1990 MHz)	1 W
	WCDMA FDDI (uplink: 1920 MHz – 1980 MHz / downlink: 2110 MHz – 2170 MHz)	0,25 W
	WCDMA FDDV (uplink: 824 MHz – 849 MHz / downlink: 869 MHz – 894 MHz)	0,25 W
	Bluetooth: 2402 MHz – 2480 MHz	0,001 W
	WLAN: 2412 MHz – 2462 MHz	0,1 W
BJ	WiFi IEEE 802.11 b/g/n: 2412 MHz – 2472 MHz	18,4 dBm EIRP
	GSM/GPRS/eGPRS 900: 880,2 MHz – 914,8 MHz	37,64 dBm EIRP
	GSM/GPRS/eGPRS 1800: 1710,2 MHz – 1784,8 MHz	34,64 dBm EIRP
	UMTS FDDI: 1922,4 MHz – 1977,6 MHz, UMTS FDDVIII: 882,4 MHz – 912,6 MHz, LTE FDD1: 1920 MHz – 1980 MHz, LTE FDD3: 1710 MHz – 1784,9 MHz, LTE FDD7: 2500 MHz – 2569,9 MHz, LTE FDD8: 880 MHz – 914,9 MHz, LTE FDD20: 832 MHz – 861,9 MHz	27,84 dBm EIRP
BK	105 kHz – 115 kHz	5 W
	13,56 MHz	500 mW
BL	5855 MHz – 5925 MHz	24 dBm EIRP
BM	Bluetooth: 2402 MHz – 2480 MHz	9,7 dBm EIRP
	Bluetooth LE: 2402 MHz – 2480 MHz	-1,5 dBm EIRP
	WLAN: 2412 MHz – 2472 MHz	13,3 dBm EIRP
		12,7 dBm EIRP
		33 dBm rated
		30 dBm rated
		23 dBm rated
		24 dBm rated
	WLAN: 5745 MHz – 5825 MHz	12,7 dBm EIRP
	GSM 900: 880 MHz – 960 MHz	33 dBm rated
	GSM 1800: 1710 MHz – 1880 MHz	30 dBm rated
LTE FDD Band 1, 3, 7, 8, 20, 28, 34, 38, 40	23 dBm rated	
WCDMA Band I: 1920 MHz – 1980 MHz, 2110 MHz – 2170 MHz, WCDMA Band III: 1710 MHz – 1880 MHz, WCDMA Band VIII: 880 MHz – 960 MHz	24 dBm rated	
XX	No transmission, only reception.	

5NM012760AN

## Declaración de conformidad de los equipos radioeléctricos en países no miembros de la Unión Europea (UE)





Fig. 292 Cuadro general de algunas marcas de homologación de los equipos radioeléctricos.

- ① Argentina
- ② Zambia
- ③ Brunéi
- ④ Filipinas
- ⑤ Paraguay
- ⑥ Sudáfrica

**CE** Marca de homologación para equipos radioeléctricos en países no miembros de la UE que homologan y permiten los equipos radioeléctricos según las directrices europeas.

**UK CA** Marca de homologación para equipos radioeléctricos en Inglaterra, Gales y Escocia.

 Marca de homologación para equipos radioeléctricos en Ucrania.

 Marca de homologación para equipos radioeléctricos en Brasil.

**R** Marca de homologación para equipos radioeléctricos en Argentina.



Marca de homologación para equipos radioeléctricos en Malasia.



Marca de homologación para equipos radioeléctricos en Australia o en Australia y Nueva Zelanda.

**R-NZ**

Marca de homologación para equipos radioeléctricos en Nueva Zelanda.



Marca de homologación para equipos radioeléctricos en Rusia y países que homologan y permiten los equipos radioeléctricos según las directrices de la EAC.



Marca de homologación para equipos radioeléctricos en Vietnam.



Marca de homologación para equipos radioeléctricos en Bielorrusia.



Marca de homologación para equipos radioeléctricos en Serbia.



Marca de homologación para equipos radioeléctricos en EE. UU. y países que homologan y permiten los equipos radioeléctricos según la directriz estadounidense de la FCC.



Marca de homologación para equipos radioeléctricos en México.



Marca de homologación para equipos radioeléctricos en Armenia.



Marca de homologación para equipos radioeléctricos en Mongolia.



Marca de homologación para equipos radioeléctricos en Sierra Leona.



Marca de homologación para equipos radioeléctricos en Tailandia.



Marca de homologación para equipos radioeléctricos en los Emiratos Árabes Unidos.



Marca de homologación para equipos radioeléctricos en Ghana.

Por la presente, el fabricante en cuestión declara que los equipos radioeléctricos citados a continuación cumplen los requisitos básicos y otras disposiciones y leyes relevantes en el momento de la producción del vehículo:

*Los siguientes equipos radioeléctricos no están disponibles en todos los mercados ni en todos los vehículos.*

- Conexión a la antena exterior
- Antena
- Amplificador de antena
- Bluetooth
- Mando a distancia por radiofrecuencia (calefacción independiente)
- Llave de encendido (vehículo)
- Mando para apertura del garaje
- ID. Cockpit
- Sistema de infotainment
- Sistema "Keyless Access"
- Cuadro de instrumentos, inmovilizador electrónico
- Sensores de radar para los sistemas de asistencia
- Sensores de la presión de los neumáticos
- Calefacción independiente (unidad emisora/receptora)
- Unidades de control con tarjeta eSIM integrada
- Interfaz de teléfono
- Unidad de control para Car-Net
- Punto de acceso Wi-Fi
- Unidad de control central

Más información en: [www.volkswagen.com/generallinfo](http://www.volkswagen.com/generallinfo)

Los documentos cuyo contenido se corresponde con el de los de la UE (p. ej., Ghana) se encuentran pulsando el botón para inglés.



Los equipos radioeléctricos usados que llevan este símbolo tienen que separarse de la basura doméstica normal y desecharse también por separado según las disposiciones legales. Puede entregar estos equipos en los puntos

locales de recogida de residuos o, dado el caso, a través de sistemas de recogida autorizados a nivel nacional → pág. 427.



Distintivo de la utilización limitada de determinadas sustancias peligrosas en los dispositivos eléctricos y electrónicos según la directriz RoHS.

## Números de homologación

### Argelia

Agréé par l' ARPT:

1247/TR/AGR/PC/ARPT/2017, 1910/1-36.DA/617/DT/DG/ARPT/18, 2320/1-41.MS/1191/DT/DG/ARPT/16

Agréé par l' ARPCE:

13/1-88.DA/1419/DT/DG/ARPCE/18, 14/1-88.DA/1420/DT/DG/ARPCE/18, 18/1-88.DA/1424/DT/DG/ARPCE/18, 20/1-88.DA/1426/DT/DG/ARPCE/18, 22/1-88.DA/1428/DT/DG/ARPCE/18, 23/1-88.DA/1429/DT/DG/ARPCE/18, 1140/1-17.MS/601/DT/DG/ARPCE/19, 1145/1-17.MS/604/DT/DG/ARPCE/19, 1146/1-17.MS/603/DT/DG/ARPCE/19, 1372/1-24.BT/762/DT/DG/ARPCE/19, 1692/1-28.BT/922/DT/DG/ARPCE/19, 2112/1-36.BT/.../DT/DG/ARPCE/19, 2113/1-36.DA/.../DT/DG/ARPCE/19, 2114/1-36.DA/.../DT/DG/ARPCE/19, 2115/1-36.BT/.../DT/DG/ARPCE/19, 2764/1-58.DA/911/DT/DG/ARPCE/18, 2766/1-58.DA/913/DT/DG/ARPCE/18, 2767/1-58.DA/914/DT/DG/ARPCE/18, 2768/1-58.DA/915/DT/DG/ARPCE/18, 2904/1-59.DA/968/DT/DG/ARPCE/18, 3559/1-1604/DT/DG/ARPCE/19

Homologué par l'ARPCE:

Nº 029/IR/HMG/PC/ARPCE/2021, Nº 130/IR/HMG/PC/ARPCE/2020, Nº 134/IR/HMG/PC/ARPCE/2020, Nº 184/IR/HMG/PC/ARPCE/2019, Nº 879/IR/HMG/PC/ARPCE/2018, Nº 753/IR/HMG/PC/ARPCE/2021, Nº 039/IR/HMG/DG/ARPCE/2023

Homologué par l'ANF:

Nº CC:22/H/ANF/2021, Nº CC:38/H/ANF/2021, Nº CC:39/H/ANF/2021,  
 Nº CC:40/H/ANF/2021, Nº CC:53/H/ANF/2021, Nº CC:089/H/ANF/  
 2021, Nº CC:090/H/ANF/2021, Nº CC:099/H/ANF/2021,  
 Nº CC:100/H/ANF/2021, Nº CC:117/H/ANF/2021, Nº CC:120/H/ANF/  
 2021, Nº CC:138/H/ANF/2020, Nº CC:139/H/ANF/2020,  
 Nº CC:164/H/ANF/2020, Nº CC:165/H/ANF/2020, Nº CC:174/H/ANF/  
 2020, Nº CC:197/H/ANF/2021, Nº CC:209/H/ANF/2020,  
 Nº CC:216/H/ANF/2020, Nº CC:320/H/ANF/2021, Nº CC:321/H/ANF/  
 2021, Nº CC:322/H/ANF/2021, Nº CC:323/H/ANF/2021,  
 Nº CC:324/H/ANF/2021, Nº CC:325/H/ANF/2021, Nº CC:326/H/ANF/  
 2021, Nº CC:327/H/ANF/2021, Nº CC:328/H/ANF/2021,  
 Nº CC:329/H/ANF/2021, Nº CC:330/H/ANF/2021, Nº CC:331/H/ANF/  
 2021, Nº CC:332/H/ANF/2021, Nº CC:342/H/ANF/2021,  
 Nº CC:372/H/ANF/2020, Nº CC:405/H/ANF/2021, Nº CC:406/H/ANF/  
 2021, Nº CC:410/H/ANF/2020, Nº CC:198/H/ANF/  
 2021, Nº CC:007/H/ANF/2022, Nº CC:009/H/ANF/  
 2022, Nº CC:010/H/ANF/2022, Nº CC:072/H/ANF/  
 2022, Nº CC:078/H/ANF/2022, Nº CC:405/H/ANF/  
 2022, Nº CC:406/H/ANF/2022, Nº CC:006/H/ANF/  
 2022, Nº CC:007/H/ANF/2022, Nº CC:019/H/ANF/  
 2022, Nº CC:024/H/ANF/2022, Nº CC:028/H/ANF/2022,  
 Nº CC:027/H/ANF/2022, Nº CC:026/H/ANF/2022, Nº CC:173/H/ANF/  
 2022, Nº CC:049/H/ANF/2023, Nº CC:048/H/ANF/2022,  
 Nº 382/H/ANF/2020, Nº 052/H/ANF/2023

## Argentina

CNE C-8752, CNE C-13277, CNE C-13393, CNE C-13823,  
 CNE C-14175, CNE C-14176, CNE C-14387, CNE C-14451,  
 CNE C-14520, CNE C-14569, CNE C-14733, CNE C-15807,  
 CNE C-16345, CNE C-16741, CNE C-17001, CNE C-17582,  
 CNE C-17583, CNE C-17604, CNE C-17629, CNE C-17985,  
 CNE C-18005, CNE C-18053, CNE C-20030, CNE C-20288,  
 CNE C-20323, CNE C-21672, CNE C-21673, CNE C-21797,  
 CNE C-21798, CNE C-22036, CNE C-22394, CNE C-23301,  
 CNE C-23466, CNE C-23776, CNE C-24233, CNE C-24447,  
 CNE C-25101, CNE C-25102

CNE H-12657, CNE H-12663, CNE H-12664, CNE H-12665,  
 CNE H-12689, CNE H-12804, CNE H-15700, CNE H-16681,  
 CNE H-17001, CNE H-17562, CNE H-17563, CNE H-17567,  
 CNE H-17568, CNE H-17708, CNE H-20369, CNE H-20370,  
 CNE H-20497, CNE H-20718, CNE H-20731, CNE H-20732,  
 CNE H-20733, CNE H-21049, CNE H-21050, CNE H-21796,  
 CNE H-21901, CNE H-21902, CNE H-21961, CNE H-21962,  
 CNE H-22190, CNE H-22191, CNE H-22192, CNE H-22240,  
 CNE H-22301, CNE H-22302, CNE H-22362, CNE H-22363,  
 CNE H-22364, CNE H-22377, CNE H-22378, CNE H-22379,  
 CNE H-22380, CNE H-22381, CNE H-22382, CNE H-22383,  
 CNE H-22390, CNE H-22391, CNE H-22383, CNE H-22524,  
 CNE H-22757, CNE H-22793, CNE H-22794, CNE H-22855,  
 CNE H-22856, CNE H-22961, CNE H-23129, CNE H-23480,  
 CNE H-23481, CNE H-23844, CNE H-24102, CNE H-24153,  
 CNE H-24224, CNE H-24258, CNE H-24260, CNE H-24261,  
 CNE H-24361, CNE H-24442, CNE H-24469, CNE H-24470,  
 CNE H-24559, CNE H-24598, CNE H-24623, CNE H-24820,  
 CNE H-24892, CNE H-24931, CNE H-14349.

R C-17908, R C-22292, R H-26251, R H-27278, R C-26978,  
 R C-22036, R H-27598, R H-27726, R H-22390, R H-22391,

R H-22794, R H-22793, R C-15806, R C-15807, R H-22757,  
 R H-27976, R C-23301, R C-23466, R H-23129, R H-27923,  
 R H-15700, R H-22961, R C-23301, R C-23466, R H-24102,  
 R H-16681, R H-24262, R H-24260, R H-24258, R H-24470,  
 R H-24469, R H-24442, R H-28829, R H-28830, R H-24261,  
 R H-25893, R H-279977

## Benín

AGREE PAR L'ARCEP BENIN

Numéro d'agrément\_Date d'agrément:

016/ARCEP/SE/DJPC/DR/GU/2021, 018/ARCEP/SE/DR/DAJRC/GU/  
 2019, 024/ARCEP/SE/DR/DAJRC/GU/2018, 028/ARCEP/SE/DR/DAJRC/GU/  
 2015, 069/ARCEP/SE/DR/DAJRC/GU/2019, 073/ARCEP/SE/DR/  
 DAJRC/GU/2019, 074/ARCEP/SE/DR/DAJRC/GU/2019, 075/  
 ARCEP/SE/DAR/DJPC/GU/2020, 114/ARCEP/SE/DR/DAJRC/GU/2017,  
 115/ARCEP/SE/DR/DAJRC/GU/2017, 115/ARCEP/SE/DR/DAJRC/GU/  
 2019, 121/ARCEP/SE/DR/DAJRC/GU/2019, 123/ARCEP/SE/DR/  
 DAJRC/GU/2018, 124/ARCEP/SE/DR/DAJRC/GU/2018, 124/  
 ARCEP/SE/DR/DAJRC/GU/2019, 133/ARCEP/SE/DR/DAJRC/GU/2018,  
 137/ARCEP/SE/DR/DAJRC/GU/2018, 138/ARCEP/SE/DR/DAJRC/GU/  
 2019, 143/ARCEP/SE/DR/DAJRC/GU/2018, 165/ARCEP/SE/DR/  
 DAJRC/GU/2018, 166/ARCEP/SE/DR/DAJRC/GU/2018, 167/  
 ARCEP/SE/DR/DAJRC/GU/2018, 171/ARCEP/SE/DJPC/DAR/GU/2020,  
 173/ARCEP/SE/DR/DAJRC/GU/2018, 175/ARCEP/SE/DR/DAJRC/GU/  
 2018, 176/ARCEP/SE/DR/DAJRC/GU/2018, 177/ARCEP/SE/DR/  
 DAJRC/GU/2018, 179/ARCEP/SE/DR/DAJRC/GU/2018, 209/  
 ARCEP/SE/DR/DAJRC/GU/2019, 211/ARCEP/SE/DR/DAJRC/GU/2019,  
 213/ARCEP/SE/DR/DAJRC/GU/2018, 216/ARCEP/SE/DR/DAJRC/GU/  
 2018, 316/ARCEP/SE/DJPC/DAR/GU/2020,065/ARCEP/SE/  
 DJPC/DAR/GU/2021,016/ARCEP/SE/DJPC/DAR/GU/2021

2018-149/ARCEP/PT/DAJRC/GU, 2018-150/ARCEP/PT/DAJRC/GU,  
 2020-274/ARCEP/PT/SE/DAF/DJPC/DAR/GU, 2021-069/  
 ARCEP/PT/SE/DAF/DJPC/DAR/GU, 2021-097/ARCEP/PT/SE/  
 DJPC/DAR/GU, 2022-019/ARCEP/PT/DAJRC/GU, 2022-286/ARCEP/PT/  
 DAJRC/GU, 2022-287/ARCEP/PT/DAJRC/GU

## Botsuana

BTA REGISTERED No:

BOCRA/TA/2016/2691, BOCRA/TA/2017/3412, BOCRA/TA/2017/3441,  
 BOCRA/TA/2018/2026, BOCRA/TA/2018/3012, BOCRA/TA/2018/3913,  
 BOCRA/TA/2018/3941, BOCRA/TA/2018/3991, BOCRA/TA/2018/3992,  
 BOCRA/TA/2018/4129, BOCRA/TA/2018/4130, BOCRA/TA/2018/4131,  
 BOCRA/TA/2018/4132, BOCRA/TA/2018/4133, BOCRA/TA/2018/4134,  
 BOCRA/TA/2018/4135, BOCRA/TA/2018/4136, BOCRA/TA/2018/4193,  
 BOCRA/TA/2018/4194, BOCRA/TA/2018/4195, BOCRA/TA/2018/4196,  
 BOCRA/TA/2019/2174, BOCRA/TA/2019/3433, BOCRA/TA/2019/4309,  
 BOCRA/TA/2019/4311, BOCRA/TA/2019/4582, BOCRA/TA/2019/4648,  
 BOCRA/TA/2019/4649, BOCRA/TA/2019/4666, BOCRA/TA/2019/4701,  
 BOCRA/TA/2019/4978, BOCRA/TA/2019/4982, BOCRA/TA/2019/4997,  
 BOCRA/TA/2019/4998, BOCRA/TA/2019/5045, BOCRA/TA/2019/5046,  
 BOCRA/TA/2019/5079, BOCRA/TA/2019/5080, BOCRA/TA/2019/5895,  
 BOCRA/TA/2019/6030, BOCRA/TA/2020/2551, BOCRA/TA/2020/3908,  
 BOCRA/TA/2020/3991, BOCRA/TA/2020/3992, BOCRA/TA/2020/5158,  
 BOCRA/TA/2020/5159, BOCRA/TA/2020/5188, BOCRA/TA/2020/5191,  
 BOCRA/TA/2020/5261, BOCRA/TA/2020/5470, BOCRA/TA/2020/5487,  
 BOCRA/TA/2020/5511, BOCRA/TA/2020/5846, BOCRA/TA/2021/2175,



BOCRA/TA/2021/4040, BOCRA/TA/2021/4057, BOCRA/TA/2021/4701, BOCRA/TA/2021/5894, BOCRA/TA/2021/5886, BOCRA/TA/2021/5895, BOCRA/TA/2021/5957, BOCRA/TA/2021/6030, BOCRA/TA/2021/6071, BOCRA/TA/2021/6093, BOCRA/TA/2021/6098, BOCRA/TA/2021/6187, BOCRA/TA/2021/6422, BOCRA/TA/2021/6536, BOCRA/TA/2021/6581, BOCRA/TA/2020/3372, BOCRA/TA/2020/5261, BOCRA/TA/2020/5191, BOCRA/TA/2022/6705, BOCRA/TA/2022/6820, BOCRA/TA/2022/6864, BOCRA/TA/2021/6581, BOCRA/TA/2021/6536, BOCRA/TA/2022/7424, BOCRA/TA/2022/7619, BOCRA/TA/2022/7617, BOCRA/TA/2022/15329, BOCRA/TA/2021/6419, BOCRA/TA/2021/6420.

## Brasil

Para maiores informações, consulte o site da ANATEL - [www.anatel.gov.br](http://www.anatel.gov.br).

00716-15-03745, 00850-13-03745, 0918-14-5364, 0939-14-2856, 0940-14-2856, 00231-20-09215, 00716-15-03745, 00720-19-05364, 00939-19-06673, 01094-17-03226, 01095-17-03226, 01138-12-02856, 01140-12-02856, 01202-15-06815, 01618-20-02149, 01760-20-02149, 01812-19-05364, 01813-19-05364, 01814-19-05364, 01834-18-02856, 02018-18-04557, 02144-17-03430, 02220-14-03745, 02230-14-03745, 02294-15-03616, 02318-12-02856, 02393-19-05364, 02450-17-02010, 02452-17-02010, 02992-14-06673, 03002-09-03745, 03080-14-06828, 03184-18-05364, 03323-18-02930, 03563-17-05364, 03595-17-06828, 03604-16-05364, 03764-17-03386, 03833-18-06353, 03834-18-06353, 03993-19-10188, 04057-14-06068, 04282-19-01925, 04383-18-06673, 04708-15-05364, 04998-19-02405, 04999-19-02405, 05031-16-06324, 05273-18-02496, 05292-18-06353, 05293-18-06353, 05296-18-06353, 05297-18-06353, 05310-19-10188, 05505-18-06353, 05506-18-06353, 05507-18-06353, 05508-18-06353, 05509-18-06353, 05511-18-06353, 05512-18-06353, 05531-16-02149, 05674-16-06830, 05676-19-01925, 05803-21-03745, 06029-18-05364, 06215-16-03430, 06763-18-06353, 06950-18-10457, 06962-18-06353, 07084-18-03745, 07137-19-08137, 07183-18-06353, 07184-18-06353, 07185-18-06353, 07186-18-06353, 07188-18-06353, 07189-18-06353, 07191-18-06353, 07830-17-08001, 08057-19-05179, 09036-19-01925, 09087-19-07978, 09275-19-06353, 10313-20-06353, 12001-20-10944, 13806-20-09215, 17186-20-10539, 00533-22-03745, 05310-19-10188, 11718-22-05364, 11502-22-05364, 05507-18-06353, 11718-22-05364, 11502-22-05364

00082026\_04/01/2022, 00085600\_01/07/2021, 00086092\_23/10/2020, 00089079\_01/07/2021, 00092837\_16/03/2021, 00098955\_27/08/2018, 00099112\_24/04/2017, 00109958\_25/01/2021, 00111475\_13/02/2020, 00111476\_10/02/2020, 00116286\_03/12/2021, 00124518\_10/07/2020, 00124917\_25/07/2018, 00125904\_21/07/2020, 00126531\_21/01/2021, 00128334\_12/05/2021, 00129984\_22/06/2021, 00130938\_09/04/2021, 00133577\_02/08/2021, 00082026\_30/03/2024, 00109958\_25/02/2024, 00125904\_13/08/2024,

00131951\_15/07/2024, 00132029\_15/07/2024, 00133688\_13/10/2023, 00134339\_21/12/2023, 00082026\_20/03/2024, 00137672\_05/06/2024, 00137375\_16/04/2024, 00137362\_16/04/2024, 00138092\_29/05/2024, 00124518\_31/07/2024, 00124971\_25/07/2024, 00109958\_25/02/2024, 00131951\_15/07/2024, 00132029\_15/07/2024

Versys2293\_25/06/2021, Versys2331\_25/02/2021, Versys2433\_28/11/2019, Versys2504\_06/12/2019, Versys3054\_13/12/2023, Versys3083\_19/01/2024, Versys3086\_13/02/2024, Versys3085\_10/02/2024, Versys2293\_17/07/2023, Versys2331\_23/05/2024, Versys2181\_05/10/2024, Versys3167\_07/07/2024, Versys2259\_21/03/2023, Versys2227\_19/03/2023, Versys2574\_06/09/2024, Versys3257\_09/10/2024, Versys3258\_09/10/2024, Versys3259\_09/10/2024, Versys3262\_09/10/2024, Versys3261\_17/10/2024, Versys3260\_09/10/2024, Versys3266\_09/10/2024, Versys3269\_09/10/2024, Versys3268\_09/10/2024, Versys3264\_09/10/2024, Versys3263\_09/10/2024, Versys3270\_09/10/2024, Versys3275\_10/10/2024, Versys3272\_10/10/2024, Versys3278\_17/10/2024, Versys3271\_09/10/2024, Versys3273\_09/10/2024, Versys3274\_09/10/2024, Versys3276\_09/10/2024, Versys3241\_09/11/2024, Versys3277\_09/10/2024, Versys3267\_09/10/2024, Versys3265\_09/10/2024, Versys2434\_19/07/2023, Versys3889\_13/08/2024, Versys2259\_21/03/2025,

Este equipamento não tem direito à proteção contra interferência prejudicial e não pode causar interferência em sistemas devidamente autorizados.

0148-15-7978, 0263-16-9946, 0278-15-7978, 0456-15-9946, 0646-13-5452, 0716-15-3745, 0850-13-3745, 0918-14-5364, 1140-14-2856, 1202-14-6815, 1497-14-9946, 1498-14-9946, 1546-10-2886, 1690-15-5364, 1711-12-5364, 2115-15-6815, 2220-14-3745, 2230-14-3745, 2294-15-3616, 2483-14-6324, 3002-09-3745, 3080-14-6828, 3557-15-5364, 4057-14-6068, 02128-16-05364, 02530-16-09946, 03323-18-02930, 05531-16-02149, 05674-15-06830, 05674-16-06830, 07084-18-03745, 17186-20-10539

UL-BR 17.0958, MT-4903/2020\_29/04/2024, MT-6015/2022\_06/08/2024, MT-6112/2022\_26/10/2024, MT-6109/2022\_04/02/2025, MT-5040/2020\_17/09/2024, MT-6123/2022\_09/10/2024, MT-6294/2022\_17/01/2025, NCC10909/14, NCC10809/14, DEKRA-00025-22.

Este equipamento opera em caráter secundário, isto é, não tem direito à proteção contra interferência prejudicial, mesmo de estações do mesmo tipo, e não pode causar interferência a sistemas operando em caráter primário.

## Brunéi

AITI TA No:

AA-000081, DTA-001795, DTA-002302, DTA-002306, DTA-003623, DTA-004928, DTA-004929, DTA-005012, DTA-005532, LPD-25389, LPD-37256, LPD-39126, DTA-016411, DTA-008519.

// DRQ-D-GMSD-12-2011-111457: DTA-005345, DTA-005525

// DRQ-D-MAJU-02-2011-111083: DTA-000712, DTA-000713, DTA-000793, DTA-001090, DTA-001120, DTA-001793, DTA-001794, DTA-001977, DTA-001978, DTA-001980, DTA-001981, DTA-001982, DTA-001983, DTA-001985, DTA-001986, DTA-002030, DTA-002302, DTA-002307, DTA-002308, DTA-002401, DTA-002402, DTA-002403, DTA-002404, DTA-002405, DTA-002433, DTA-002966, DTA-002967, DTA-003220, DTA-003488, DTA-003621, DTA-003622, DTA-003623, DTA-003639, DTA-003640, DTA-003621, DTA-003852, DTA-004050, DTA-004051, DTA-004427, DTA-004928, DTA-005011, DTA-005012, DTA-005273, DTA-005400, DTA-005532, DTA-005816, DTA-005975, DTA-010519, LPD-31504, LPD-31505, LPD-31506, LPD-31818, LPD-31820, LPD-34244, LPD-37258, LPD-37259, LPD-39126, LPD-39514, LPD-39515, LPD-39517

// DRQ-D-QUEURO-05-2015-114400: DTA-005830, DTA-006261, DTA-013305

// DTL-D-TCY-09-2011-111328: DTA-008534, DTA-008940, DTA-010056, DTA-010637, DTA-010671, DTA-011811, DTA-013569 // DRQ-D-TCY-09-2011-111328: DTA-004048, DTA-014211, DTA-014363, DTA-014434, DTA-016409

// DTL-D-MAJU-02-2011-111083: DTA-008519, DTA-008520, DTA-010056, DTA-012822// DTL-D-QUEURO-05-2015-114400: DTA-01331, DTA-018912, DTA-018257, DTA-018899, DTA-018907, DTA-019078, DTA-016411, DTA-016410, DTA-016411, DTA-016410, DTA-018086, DTA-018257, DTA-018899, DTA-018907, DTA-018912, DTA-019078, DTA-020730, DTA-020492, DTA-021806, DTA-023898, DEKRA-00025-22, DTA-023889, DTA-023890.

//DTL-D-20004-11-2021-1727: DDTA-017797

## Inglaterra, Gales y Escocia

Véanse las declaraciones UE de conformidad en [www.volkswagen.com/generalinfo](http://www.volkswagen.com/generalinfo).  
Otras indicaciones sobre los equipos radioeléctricos → pág. 429

## Unión Europea (UE) y países que permiten los equipos radioeléctricos según las directrices de la UE:

Véanse las declaraciones UE de conformidad en [www.volkswagen.com/generalinfo](http://www.volkswagen.com/generalinfo).  
Otras indicaciones sobre los equipos radioeléctricos → pág. 429

## Gabón

D'HOMOLOGATION D'EQUIPEMENTS DE TELECOMMUNICATIONS

CERTIFICAT No:

033/ARCEP/2021, 045/ARCEP/2020, 070/ARCEP/2021, 100/ARCEP/2019, 112/ARCEP/2020, 337/ARCEP/2020, 369/ARCEP/2020, 371/ARCEP/2020, 419/ARCEP/2021, 421/ARCEP/2021, 433/ARCEP/2020, 440/ARCEP/2019, 441/ARCEP/2019, 443/ARCEP/2019, 444/ARCEP/2019, 445/ARCEP/2019, 446/ARCEP/2019, 450/ARCEP/2019, 452/ARCEP/2020, 513/ARCEP/2019, 554/ARCEP/2020, 608/ARCEP/2019, 609/ARCEP/2019, 644/ARCEP/2021, 645/ARCEP/2021, 675/ARCEP/2021, 697/ARCEP/2021, 698/ARCEP/2021, 865/ARCEP/2020, 869/ARCEP/2020, 885/ARCEP/2020, 970/ARCEP/2020, 1012/ARCEP/2020, 1013/ARCEP/2020, 1016/ARCEP/2021, 1017/ARCEP/2020, 1365/ARCEP/2021, 699/ARCEP/2021, 203/ARCEP/2022, 044/ARCEP/2022, 112/ARCEP/2022, 096/ARCEP/2022, 264/ARCEP/2022, 263/ARCEP/2022, 320/ARCEP/2022, 319/ARCEP/2022, 531/ARCEP/2022, 542/ARCEP/2022, 535/ARCEP/2022, 540/ARCEP/2022, 95/ARCEP/2022, 604/ARCEP/2022, 602/ARCEP/2022, 601/ARCEP/2022, 600/ARCEP/2022, 618/ARCEP/2022, 642/ARCEP/2022, 641/ARCEP/2022, 640/ARCEP/2022, 790/ARCEP/2022, 890/ARCEP/2022, 892/ARCEP/2022, 891/ARCEP/2022, 1031/ARCEP/2022, 95/ARCEP/2023, 103/ARCEP/2023

## Ghana

NCA Approved: XXX-XX-XXX-XXX

BRE-1M-GE2-15A, BR3-1M-GE2-X72, BR3-1M-GE2-X69, BR3-1M-GE2-080, BR3-1M-GE2-087, BR3-1M-GE2-088, BR3-1M-GE2-089, BR3-1M-GE2-09E, BR3-1M-GE2-0AF, BR3-1M-GE2-0BA, BR3-1M-GE2-0BB, BR3-1M-GE2-0BC, BR3-1M-GE2-0BO, BR3-1M-GE2-0B3, BR3-1M-GE2-0B4, BR3-1M-GE2-0B7, BR3-1M-GE2-0BB, BR3-1M-GE2-0D2, BR3-1M-GE2-0BA, BR3-1M-GE2-0BC, BR3-1M-GE2-0EC, BR3-1M-GE2-0ED, BR3-1M-GE2-0EE, BR3-1M-GE2-10A, BR3-1M-GE2-10B, BR3-1M-GE2-15A, BR3-1M-GE2-130, EX6-6M-GE2-17B, ORG-4H-7E3-X98, SRO-1M-7E4-2A9, SRO-1M-7E4-24B, SRO-1M-7E4-25D, SRO-1M-7E4-243, SRO-1M-7E4-244, SRO-1M-7E4-246, ZRO-M8-7E3-11B, ZRO-M8-7E3-19A, ZRO-M8-7E3-19C, ZRO-M8-7E3-X26, ZRO-M8-7E3-X43, ZRO-M8-7E3-X73, ZRO-M8-7E3-X75, ZRO-M8-7E3-X90, ZRO-M8-7E3-X92, ZRO-M8-7E3-X96, ZRO-M8-7E3-11B, ZRO-M8-7E3-20B, ZRO-M8-7E3-209, ZRO-M8-7E3-229, ZRO-M8-7E3-27B, ZRO-1H-7E3-14E, ZRO-1H-7E3-150, 1R3-1M-7E1-0B7, 1R3-1M-7E1-09B, 1R3-1M-7E1-09C, 1R3-1M-7E1-160, 2R9-1H-7E0-xAC, 2R9-1H-7E0-X71, 2R9-1H-7E0-X75, 2R9-1H-7E0-X90, 2R9-1H-7E0-ODA, 3R2-1M-7DF-287, 3R2-1M-7DF-288, 3R8-8M-7DF-2AA, 6X6-4H-7E0-0F3, 7E5-7M-X0B-RDR, 7E5-7M-X24-RDR, 7E5-7M-X43-RDR, 7E5-7M-X47-RDR, 7E5-7M-X74-RDR, 7T6-5H-7DF-17F, 7T6-5H-7DF-182, 7E5-7M-101-RDR, 7E5-7M-156-RDR, 7E6-M1-X36-SRD, 7E6-M1-XDC-SRD, 7E6-M1-X0F-SRD, 7E6-M1-X92-SRD, 7E6-M1-XDC-SRD, 7E6-M1-X0F-SRD, 7E6-M1-216-SRD.

## India

ETA Certificate No:

ETA-0044/2018/RLO(WR), ETA-0073/2019/RLO(NR), ETA-0082/2018/RLO(NR), ETA-0096/2019/RLO(NR), ETA-101/2017-RLO(SR), ETA-102/2017-RLO(SR), ETA-113/2017/RLO(SR), ETA-140/2013/ERLO, ETA-141/2013/ERLO, ETA-142/2013/ERLO, ETA-143/2013/ERLO, ETA-144/2013/ERLO, ETA-145/2013/ERLO, ETA-146/2013/ERLO, ETA-249/2010, ETA-554/2010/WRLO, ETA-747/2017-RLO(SR), ETA-769/2017-RLO(SR), ETA-770/2017-RLO(SR), ETA-861/2017-RLO(SR), ETA-862/2017-RLO(SR),

ETA-863/2017-RLO(SR), ETA-864/2017-RLO(SR), ETA-894/2017-RLO(SR), ETA-895/2017-RLO(SR), ETA-920/2016/ERLO, ETA-982/2017-RLO(SR), ETA-983/2017-RLO(SR), ETA-1284/2017-RLO(SR), ETA-1285/2017-RLO(SR), ETA-1360/2017-RLO(SR), ETA-1609/17-RLO(NE), ETA--2013-RLO(GHY)/1752, ETA-2965/15-RLO(WR), ETA-3000/16-RLO(WR), ETA-3001/16-RLO(WR), ETA-3057/16-RLO(WR), ETA-3217/16-RLO(WR), ETA-3415/17-RLO(WR), ETA-3416/17-RLO(WR), ETA/9778-RLO(NR)

ETA-SD-20190500531, ETA-SD-20190500547, ETA-SD-20190500710, ETA-SD-20190500818, ETA-SD-20190601758, ETA-SD-20190601779, ETA-SD-20190702496, ETA-SD-20190702597, ETA-SD-20190702602, ETA-SD-20190702752, ETA-SD-20190904868, ETA-SD-20190904870, ETA-SD-20191005584, ETA-SD-20200100480, ETA-SD-20200201296, ETA-SD-20200503318, ETA-SD-20210201239, ETA-SD-20210503115.

NR-ETA/1215, NR-ETA/1420, NR-ETA/1421, NR-ETA/2015, NR-ETA/2221, NR-ETA-3373, NR-ETA/3544, NR-ETA/4717, NR-ETA/7218-RLO(NR), NR-ETA/7219-RLO(NR), NR-ETA/7220-RLO(NR), NR-ETA/9168-RLO(NR), SR-ETA/201900419, ETA-SD-20210201419, ETA-SD-20210201425, ETA-SD-2021070517, ETA-SD-20210704875, ETA-SD-20210805474, ETA-SD-20211007711, ETA-SD-20220100173, ETA-SD-20220302289, ETA-SD-20220605444, ETA-SD-20220604919, R-41175277, ETA-SD-2030100482, ETA-SD-20220201488.

#### Indonesia



Dilarang melakukan perubahan spesifikasi yang dapat menimbulkan gangguan fisik dan/atau elektromagnetik terhadap lingkungan sekitarnya.



57027/SDPPI/2018, PLG ID: 7696



57059/SDPPI/2018, PLG ID: 7696



60924/SDPPI/2019, PLG ID: 4334



61642/SDPPI/2019, PLG ID: 4334



61855/SDPPI/2019, PLG ID: 4334



61981/SDPPI/2019, PLG ID: 4334



62361/SDPPI/2019, PLG ID: 8837



62404/SDPPI/2019, PLG ID: 4334



64520/SDPPI/2019, PLG ID: 4334



67149/SDPPI/2020, PLG ID: 4334



67359/SDPPI/2020, PLG ID: 4334



67495/SDPPI/2020, PLG ID: 4334



67512/SDPPI/2020, PLG ID: 4334



69516/SDPPI/2020, PLG ID: 4334



72556/SDPPI/2021, PLG ID: 4334



72557/SDPPI/2021, PLG ID: 4334



72770/SDPPI/2021, PLG ID: 4334



72586/SDPPI/2021, PLG ID: 4334



72663/SDPPI/2021, PLG ID: 4334



72823/SDPPI/2021, PLG ID: 4334



73094/SDPPI/2021, PLG ID: 4334



73489/SDPPI/2021, PLG ID: 4334



78452/SDPPI/2022, PLG ID: 4334



73588/SDPPI/2021, PLG ID: 4334



80130/SDPPI/2022, PLG ID: 4334



73580/SDPPI/2021, PLG ID: 4334



80858/SDPPI/2022, PLG ID: 4334



74117/SDPPI/2021, PLG ID: 4334



82116/SDPPI/2022, PLG ID: 4334



74303/SDPPI/2021, PLG ID: 4334



82926/SDPPI/2022, PLG ID: 4334



74436/SDPPI/2021, PLG ID: 4334



82886/SDPPI/2022, PLG ID: 4334



74699/SDPPI/2021, PLG ID: 4334



81094/SDPPI/2022, PLG ID: 4334



74700/SDPPI/2021, PLG ID: 4334



81032/SDPPI/2022, PLG ID: 4334



75294/SDPPI/2021, PLG ID: 4334



80846/SDPPI/2022, PLG ID: 4334



76052/SDPPI/2021, PLG ID: 4334



84481/SDPPI/2022, PLG ID: 4334



77146/SDPPI/2021, PLG ID: 4334



83130/SDPPI/2022, PLG ID: 4334



77225/SDPPI/2021, PLG ID: 4334



83196/SDPPI/2022, PLG ID: 4334



77384/SDPPI/2022, PLG ID: 4334



83332/SDPPI/2022, PLG ID: 4334



77920/SDPPI/2022, PLG ID: 4334



84482/SDPPI/2022, PLG ID: 4334

85458/SDPPI/2022, PLG ID: 4334
84957/SDPPI/2022, PLG ID: 4334
85672/SDPPI/2022, PLG ID: 4334
85926/SDPPI/2022, PLG ID: 4334
85731/SDPPI/2022, PLG ID: 4334
86720/SDPPI/2022, PLG ID: 4334
85361/SDPPI/2022, PLG ID: 4334
85477/SDPPI/2022, PLG ID: 4334
85694/SDPPI/2022, PLG ID: 4334
86721/SDPPI/2022, PLG ID: 4334
85688/SDPPI/2022, PLG ID: 4334
86719/SDPPI/2022, PLG ID: 4334
85691/SDPPI/2022, PLG ID: 4334
85499/SDPPI/2022, PLG ID: 4334

85243/SDPPI/2022, PLG ID: 4334
85240/SDPPI/2022, PLG ID: 4334
85365/SDPPI/2022, PLG ID: 4334
85245/SDPPI/2022, PLG ID: 4334
85198/SDPPI/2022, PLG ID: 4334
85197/SDPPI/2022, PLG ID: 4334
85201/SDPPI/2022, PLG ID: 4334
85373/SDPPI/2022, PLG ID: 4334
85687/SDPPI/2022, PLG ID: 4334
86618/SDPPI/2022, PLG ID: 4334
85689/SDPPI/2022, PLG ID: 4334
86619/SDPPI/2022, PLG ID: 4334
85693/SDPPI/2022, PLG ID: 4334
86620/SDPPI/2022, PLG ID: 4334

5NM012760AN



88081/SDPPI/2022, PLG ID: 4334



82953/SDPPI/2022, PLG ID: 4334



86178/SDPPI/2022, PLG ID: 4334

12345/SDPPI/2011, PLG ID: 1234, 21436/SDPPI/2011, 32143/SDPPI/2013, PLG ID: 3073, 32144/SDPPI/2013, PLG ID: 3073, 32221/SDPPI/2013, PLG ID: 3073, 33651/SDPPI/2014, PLG ID: 2181, 33652/SDPPI/2017, PLG ID: 2181, 34468/SDPPI/2017, PLG ID: 2879, 34539/SDPPI/2017, PLG ID: 4211, 34691/SDPPI/2014, PLG ID: 4604, 36961/SDPPI/2014, PLG ID: 4792, 38132/SDPPI/2017, PLG ID: 2130, 38296/SDPPI/2017, PLG ID: 4976, 40095/SDPPI/2018, PLG ID: 3891, 40409/SDPPI/2015, PLD ID: 4792, 44153/SDPPI/2016, PLG ID: 4211, 47786/SDPPI/2016, PLG ID: 6051, 47817/SDPPI/2016, PLG ID: 6094, 48732/SDPPI/2016, PLG ID: 3891, 40848/SDPPI/2018, PLG ID: 2181, 50425/SDPPI/2017, PLG ID: 4057, 50459/SDPPI/2017, PLG ID: 6051, 53856/SDPPI/2017, PLG ID: 4211, 55438/SDPPI/2018, PLG ID: 6051, 55776/SDPPI/2018, PLG ID: 7205, 56625/SDPPI/2018, PLG ID: 7708, 57406/SDPPI/2018, PLG ID: 7708, 57647/SDPPI/2018, PLG ID: 7708, 57687/SDPPI/2018, PLG ID: 7708, 58206/SDPPI/2018, PLG ID: 5834, 62361/SDPPI/2019, PLG ID: 8837, 62745/SDPPI/2019, PLG ID: 3813, 64730/SDPPI/2019, PLG ID: 8837, 67688/SDPPI/2020, PLG ID: 3813, 67930/SDPPI/2020, PLG ID: 3813, 67931/SDPPI/2020, PLG ID: 3813, 74369/SDPPI/2021, PLG ID: 3813, 74998/SDPPI/2021, PLD ID: 10325.

PLG ID: 4334: 39689/SDPPI/2015, 58849/SDPPI/2018, 60544/SDPPI/2019, 62443/SDPPI/2019, 62481/SDPPI/2019, 62637/SDPPI/2019, 62638/SDPPI/2019, 62825/SDPPI/2019, 62826/SDPPI/2019, 62827/SDPPI/2019, 62828/SDPPI/2019, 62957/SDPPI/2019, 62958/SDPPI/2019, 63076/SDPPI/2019, 63077/SDPPI/2019, 63078/SDPPI/2019, 63079/SDPPI/2019, 63080/SDPPI/2019, 63081/SDPPI/2019, 63082/SDPPI/2019, 63128/SDPPI/2019, 63129/SDPPI/2019, 63130/SDPPI/2019, 63131/SDPPI/2019, 63132/SDPPI/2019, 63133/SDPPI/2019, 63134/SDPPI/2019, 63135/SDPPI/2019, 63136/SDPPI/2019, 63137/SDPPI/2019, 63138/SDPPI/2019, 63139/SDPPI/2019, 63140/SDPPI/2019, 63147/SDPPI/2019, 63160/SDPPI/2019, 63161/SDPPI/2019, 63162/SDPPI/2019, 63286/SDPPI/2019, 63577/SDPPI/2019, 63578/SDPPI/2019, 63579/SDPPI/2019, 63580/SDPPI/2019, 63581/SDPPI/2019, 63582/SDPPI/2019, 63583/SDPPI/2019, 64515/SDPPI/2019, 64516/SDPPI/2019, 64639/SDPPI/2019, 64640/SDPPI/2019, 66006/SDPPI/2020, 66074/SDPPI/2020, 66603/SDPPI/2020, 67154/SDPPI/2020, 68316/SDPPI/2020, 71563/SDPPI/2020, 71835/SDPPI/2020, 72274/SDPPI/2020, 73488/SDPPI/2021, 73816/SDPPI/2021, 73954/SDPPI/2021, 74360/SDPPI/2021, 74525/SDPPI/2021, 74928/SDPPI/2021, 75296/SDPPI/2021, 76862/SDPPI/2021, 76974/SDPPI/2021, 77920/SDPPI/2021, 78452/SDPPI/2021, 80130/SDPPI/2022, 80858/SDPPI/2022, 82116/SDPPI/2022, 80846/SDPPI/2022, 81032/SDPPI/2022, 81094/SDPPI/2022, 82886/SDPPI/2022, 82926/SDPPI/2022, 74998/SDPPI/2022.

Israel  
MoC:

11-11052, 11-11252, 11-12320, 51-07681, 51-10011, 51-10360, 51-10361, 51-37428, 51-41889, 51-42830, 51-42841, 51-43949, 51-46980, 51-47851, 51-52344, 51-54730, 51-55347, 51-57375, 51-58102, 51-58527, 51-63653, 51-64296, 51-65008, 51-65009, 51-65839, 51-65860, 51-65909, 51-65953, 51-66171, 51-66172, 51-66173, 51-66259, 51-66383, 51-66390, 51-66415, 51-66601, 51-66602, 51-69416, 51-69417, 51-70460, 51-70461, 51-71498, 51-71601, 51-72848, 51-73078, 51-73720, 51-74243, 51-74291, 51-74339, 51-74356, 51-74361, 51-74441, 51-74442, 51-74443, 51-74356, 51-74537, 51-74636, 51-74989, 51-75000, 51-75054, 51-74632, 51-74633, 51-74634, 51-74635, 51-74636, 51-74896, 51-74989, 51-75000, 51-75054, 51-75243, 51-75245, 51-75515, 51-76029, 51-76247, 51-76311, 51-76312, 51-76622, 51-76971, 51-77001, 51-77099, 51-77882, 51-80024, 51-81786, 51-81807, 51-82314

55-02626, 55-06864, 55-06893, 55-06894, 55-07102, 55-07460, 55-07477, 55-07480, 55-07680, 55-07681, 55-07789, 55-08250, 55-08456, 55-08739, 55-08803, 55-09135, 55-09396, 55-09600, 55-09601, 55-09617, 55-09618, 55-09683, 55-10011, 55-10360, 55-10361, 55-10614, 55-11599

63-63304, 63-66687, 63-67691, 63-67736, 63-67180, 63-73362, 63-67180, 63-73361, 63-71587, 11-12330, 0, 63-70375, 51-90346, 55-13788, 55-13787, 55-13785, 55-13789, 55-13786, 55-13903, 55-13946, 55-13947, 55-13949, 55-13947, 55-13951, 55-14175, 55-14172, 55-14187, 55-14188, 51-87213, 55-14395, 55-14410, 55-14409, 51-888032, 55-14866, 55-14888, 51-88306, 51-88548, 51-88870, 51-89881, 11-11252, 51-89766, 51-89882, 51-89883, 55-15760, 55-15761, 51-91118, 51-91119, 51-91460, 51-88548, 55-12193

### Jamaica

This product contains a Type Approved Module by Jamaica:

SMA Equipment Identifier:

FR5CUEC, RS5.3, MQBS01, TSSRE4Uf, TSSSG4G5b, WPC003-1, Medium 5C\_21, TSSRE4Td, FPK8 IMMO5D, CB2JCIBUSHL4, LTE-MBC-NAR2, TLVHM3IU-W, LTE-MBC-NAR2, LTE-MBC-NARTSSSG4G4, TSSTSc, TLAHW3IU-W, FS14T and FS14TK, WCH-186, WCH-185, WCH-183, 17101031, CONBOX-HIGH, MQB3 OI, MEDIUM 5C & COLOUR 5C, 17101023, 17101022, 17101032, 17101043, 17101041, 18020534, ARS5-B, 18020534, TSSRE4A, VK2, VW MIB2 Entry, MIB GLOBAL STANDARD PLUS, RS4, 18020534, 5WK50257/254/252/250/248/40398036/40406557/4038279, FS94, FS09, VW India 2.0 Low Radio, VW MIB Region, F5CP42, MQBS01, WPC003-5, WPC003-1

### Jordania

TRC no.:

TRC/LPD/2010/91, TRC/LPD/2014/9, TRC/LPD/2014/186, TRC/LPD/2014/214, TRC/LPD/2014/241, TRC/LPD/2014/248, TRC/LPD/2014/258, TRC/LPD/2014/274, TRC/LPD/2015/387, TRC/LPD/2016/170, TRC/LPD/2016/215, TRC/LPD/2016/216, TRC/LPD/2016/252, TRC/LPD/2016/353, TRC/LPD/2016/478, TRC/LPD/2016/538, TRC/LPD/2016/584, TRC/LPD/2016/591, TRC/LPD/2017/63, TRC/LPD/2017/254, TRC/LPD/2018/1, TRC/LPD/2018/128, TRC/LPD/2018/162, TRC/LPD/2018/193, TRC/LPD/2018/228,

TRC/LPD/2018/272, TRC/LPD/2018/274, TRC/LPD/2018/381,  
TRC/LPD/2018/399, TRC/LPD/2018/489, TRC/LPD/2018/528,  
TRC/LPD/2018/529, TRC/LPD/2019/67, TRC/LPD/2019/152, TRC/LPD/  
2019/153, TRC/LPD/2019/155, TRC/LPD/2019/227, TRC/LPD/  
2019/233, TRC/LPD/2019/234, TRC/LPD/2021/215.

TRC/SS/2010/48, TRC/SS/2014/127, TRC/SS/2015/221, TRC/SS/  
2015/222, TRC/SS/2016/476, TRC/SS/2019/212, TRC/31/7615/2020,  
TRC/31/5862/2022, TRC/32/6684/2023, TRC/31/11434/2023,  
TRC/31/11517/2023, TRC/34/6696/2023, TRC/31/11516/2023.

TRC No.: T/4/11/11/... 194, 0354, 1200, 2394, 2538, 2926,  
2950, 3338, 3339, 3474, 3502, 3506, 3512, 3641, 3680, 3681, 3900,  
4215, 4350, 4352, 4387, 4549, 4554, 4555, 5616, 5621, 5649, 5653,  
5896, 5898, 5974, 5976, 5977, 6082, 6435, 7192, 7216, 7218, 7716,  
7777, 8007, 8163, 8164, 8205, 8225, 8226, 8227, 8230, 8278, 8281,  
8660, 8677, 8680, 8793, 8910, 9184, 9229, 9236, 9351, 9352, 9585,  
9851, 10124, 10354, 10488, 10752, 10753, 11026, 11078,  
12260,194200,1199,2950,3512,4215,5397,5739,8102,9215,9217,9  
32,2517,2612,2609,2608, 258, 382.

## Camerún

AGENCE DE REGULATION DES TELECOMMUNICA-  
TIONS CAMEROUN

HOMOLOGATION D'EQUIPEMENT:

106/ART/DG/DT/SDNSEA/SNH/CA, 125/ART/DG/DT/SDNSEA/SNH/CA,  
137/ART/DG/DT/SDNA/SNH/CA1, 139/ART/DG/DT/SDNA/SNH/CA1,  
152/ART/DG/DT/SDNA/SNH/CA2, 167/ART/DG/DT/SDNA/SNH/CA3,  
170/ART/DG/DT/SDNA/SNH/CA2, 172/ART/DG/DT/SDNA/SNH/CA2,  
271/ART/DG/DT/SDNA/SNH/CA2, 273/ART/DG/DT/SDNA/SNH/CA2,  
287/ART/DG/DT/SDNA/SNH/CA2, 293/ART/DG/DT/SDNA/SNH,  
301/ART/DG/DT/SDNSEA/SNH/CA, 305/ART/DG/DT/SDNA/SNH/CA1,  
309/ART/DG/DT/SDNA/SNH/CA1, 318/ART/DG/DT/SDNA/SNH/CA1,  
428/ART/DG/DT/SDNA/SNH/CA1, 458/ART/DG/DT/SDNSEA/SNH,  
459/ART/DG/DT/SDNSEA/SNH, 465/ART/DG/DT/SDNA/SNH,  
469/ART/DG/DT/SDNA/SNH/CA2, 475/ART/DG/DT/SDNA/SNH/CA2,  
581/ART/DG/DT/SDNA/SNH/CA2, 616/ART/DG/DT/SDNA/SNH/CA2,  
628/ART/DG/DT/SDNA/SNH/CA1, 631/ART/DG/DT/SDNA/SNH/CA1,  
720/ART/DG/DT/SDNA/SNH/CA2, 722/ART/DG/DT/SDNA/SNH/CA2,  
726/ART/DG/DT/SDNA/SNH/CA2, 734/ART/DG/DT/SDNA/SNH/CA2,  
778/ART/DG/DT/SDNA/SNH/CA1, 788/ART/DG/DT/SDNSEA/SNH/CA,  
851/ART/DG/DT/SDNA/SNH/CA2, 856/ART/DG/DT/SDNA/SNH/CA2,  
870/ART/DG/DT/SDNA/SNH/CA2, 1129/ART/DG/DT/SDNSEA/SNH/CA,  
1151/ART/DG/DT/SDNSEA/SNH, 1789/ART/DG/DT/SDNA/SNH,  
1150/ART/DG/DT/SDNSEA/SNH, 1152/ART/DG/DT/SDNSEA/SNH,  
135/ART/DG/DT/SDNSEA/SNH, 289/ART/DG/DT/SDNSEA/  
SNH,295/ART/DG/DT/SDNSEA/SNH, 492/ART/DG/DT/SDNSEA/SNH,  
655/ART/DG/DT/SDNSEA/SNH, 656/ART/DG/DT/SDNSEA/SNH,  
663/ART/DG/DT/SDNSEA/SNH, 2784/ART/DG/DT/SDNSEA/SNH,  
834/ART/DG/DT/SDNSEA/SNH, 837/ART/DG/DT/SDNSEA/SNH,  
941/ART/DG/DT/SDNSEA/SNH, 36/ART/DG/DT/SDNSEA/SNH,  
79/ART/DG/DT/SDNSEA/SNH

## Malasia

CIDF15000490, CIDF15000578, CIDF17000143, MRR14F, ARS4-B,  
MIB3 OI

RAAT/44A/0219/S(19-0487), RAAU/05C/0415/S(14-3022), RAAU/33C/  
1015/S(15-0535), RAAU/35C/1115/S(15-0536), RAAU/40C/1215/

S(15-4937), RAAU/48C/0716/S(16-2025), RAAU/57A/0111/S(10-2112),  
RAAY/84A/0618/S(18-2241), RAAV/85A/0618/S(18-2242), RAAV/86A/  
0618/S(18-2378), RAAV/87A/0718/S(18-2596), RAAV/89A/0718/  
S(18-3107), RAAV/92A/1218/S(18-4731), RAAV/98A/0620/S(20-2103),  
RAFC/18A/0618/S(18-2470), RALM/22A/0315/S(15-0480), RALM/30B/  
1020/S(20-4379), RALM/34A/0616/S(16-0899), RALM/35A/0716/  
S(16-2324), RALM/43B/0221/S(21-0619), RALM/44A/0517/S(17-1383),  
RALM/45A/0517/S(17-1576), RALM/66A/0618/S(18-2468), RALM/67A/  
0618/S(18-2474), RALM/68A/0618/S(18-2473), RALM/69A/1018/  
S(18-3829), RALM/77A/0219/S(19-0174), RANI/26C/1215/S(15-4798),  
RANI/27B/0314/S(14-0418), RANI/27C/1215/S(15-4802), RANI/72B/  
0215/S(14-3024), RAQP/76A/1121/S(21-5310), RAVG/39U/0616/  
S(16-1865), RBEF/00A/0317/S(17-0584), RBEF/30A/0919/S(19-3760),  
RCCT/46B/0317/S(17-0740), RCCT/47B/0317/S(17-0739), RCCT/61D/  
0719/S(19-2714), RCCT/64B/0517/S(17-0741), RCCT/82C/0718/  
S(18-2447), RDDC/72A/0518/S(18-1697), RDDC/02B/0419/S(19-1401),  
RDDK/08A/0416/S(16-1233), RDDK/08B/0416/S(16-1233), RDDK/17A/  
0816/S(16-2023), RDDK/22A/1016/S(16-3306), RDDK/23A/0916/  
S(16-3288), RDDK/68A/0418/S(18-1521), RDDK/69B/1220/S(20-5452),  
RDDK/72A/0518/S(18-1697), RDDK/74A/0618/S(18-2223), RDDK/83A/  
1018/S(18-4152), RDDK/84A/1018/S(18-4153), RDDS/27A/0319/  
S(19-1029), RDXF/09A/0821/S(21-4059), RDXF/10A/0921/S(21-4061),  
RDXF/11A/0921/S(21-4060), RFCL/09A/0218/S(18-0609), RFCL/13A/  
0618/S(18-2379), RFCL/14A/0618/S(18-2543), RFCL/15A/0718/  
S(18-2544), RFCL/18A/0718/S(18-2529), RFCL/19A/0718/S(18-2545),  
RFCL/20A/0718/S(18-2718), RFCL/21A/0718/S(18-2717), RFCL/22A/  
0818/S(18-3109), RFCL/23A/0818/S(18-3153), RFCL/24A/0818/  
S(18-3152), RFCL/26A/0918/S(18-3810), RFCL/27A/0918/S(18-3812),  
RFCL/28A/1018/S(18-3977), RFCL/29A/1018/S(18-4127), RFCL/30A/  
1018/S(18-4129), RFCL/31A/1018/S(18-3976), RFCL/33A/0619/  
S(19-2422), RFCL/34A/0619/S(19-2421), RFCL/35A/0719/S(19-2874),  
RFCL/36A/0719/S(19-2875), RFCL/41A/0220/S(20-0390), RFCL/42A/  
0220/S(20-0391), RFCL/44A/0320/S(20-1385), RFP/36A/0321/  
S(21-1381), RFGF/05A/0519/S(19-2090), RGBZ/01A/0318/S(18-0918),  
RGBZ/03A/0320/S(20-1253), RGEZ/25A/0920/S(20-3544), RGEZ/31A/  
0421/S(21-1529), RGEZ/36A/0521/S(21-2216), RGIG/01A/0220/  
S(20-0593), RGIG/02A/0220/S(20-0591), RGLA/06A/1220/S(20-5384),  
RGNUG/03A/0221/S(21-0560),RCCT/02G/1021/S(21-4512),RAQP/73A/  
1121/S(21-5209),RAQP/76A/1121/S(21-5310),RAQP/75A/1121/  
S(21-5309),RRCCT/19G/1121/S(21-4614),RFGF/05A/0519/  
S(19-2090),RALM/77A/0219/S(19-0174),RALM/54B/1221/  
S(21-5945),RALM/34A/0616/S(16-0899),RGLN/26A/0122/  
S(22-0336),RAQP/77A/0222/S(22-0908),RGEZ/45A/0322/  
S(22-1385),RAVG/39U/0616/S(16-1865),RCCT/46B/0317/  
S(17-0740),RCCT/47B/0317/S(17-0739),RCCT/64B/0517/S(17-0741),  
RAAU/40C/1215/S(15-4937),RAAU/57A/0111/S(10-2112), RAVG/39U/  
0616/S(16-1865), RDDK/23A/0916/S(16-3288), RAQP/84A/0822/  
S(22-3841), RBEF/30A/0919/S(19-3760), RAQP/84A/0922/S(22-4095),  
RAQP/88A/1022/S(22-4485), RALM/75B/1122/S(22-5510), RALM/74B/  
1122/S(22-5508), RALM/22A/0315/S(15-0480), RAQP/84A/0223/  
S(23-0548), RGLA/06A/1220/S(20-5384), RGIH/67A/0522/S(22-2480).

## Marruecos

AGREE PAR L'ANRT MAROC

Numéro d'agrément\_Date d'agrément

MR 537IANRT2010\_05.12.2019, MR 5611ANRT2010\_27.05.2010,  
MR 5835ANRT2010\_28.08.2020, MR 7906ANRT2013\_06.03.2013,

MR 8106ANRT2013\_29.04.2013, MR 9102ANRT2014\_14.03.2014, MR 9107ANRT2014\_18.03.2014, MR 9126ANRT2014\_26.03.2014, MR 9186ANRT2014\_22.04.2014, MR 9668ANRT2014\_30.09.2014, MR 9741ANRT2014\_24.10.2014, MR 9778ANRT2014\_11.11.2014, MR 9904ANRT2014\_19.12.2014, MR 9918ANRT2014\_22.12.2014, MR 11030ANRT2015\_04.11.2015, MR 11264ANRT2016\_08.01.2016, MR 11554ANRT2016\_15.03.2016, MR 12089ANRT2016\_15.06.2016, MR 12123ANRT2016\_22.06.2016, MR 12372ANRT2016\_16.08.2016, MR 12623ANRT2016\_11.10.2016, MR 12755ANRT2016\_07.11.2016, MR 12756ANRT2016\_07.11.2016, MR 12901ANRT2016\_30.11.2016, MR 13217ANRT2017\_27.01.2017, MR 13255ANRT2017\_09.02.2017, MR 13576ANRT2017\_20.03.2017, MR 13772ANRT2017\_13.04.2017, MR 13774ANRT2017\_13.04.2017, MR 13851ANRT2017\_03.05.2017, MR 13892ANRT2017\_03.05.2017, MR 13900ANRT2017\_04.05.2017, MR 14830ANRT2017\_28.09.2017, MR 15171ANRT2017\_22.11.2017, MR 15669ANRT2018\_31.01.2018, MR 15674ANRT2018\_31.01.2018, MR 15675ANRT2018\_31.01.2018, MR 15925ANRT2018\_27.02.2018, MR 16263ANRT2018\_06.04.2018, MR 16606ANRT2018\_17.05.2018, MR 16657ANRT2018\_23.05.2018, MR 16726ANRT2018\_30.05.2018, MR 16794ANRT2018\_05.06.2018, MR 16860ANRT2018\_18.06.2018, MR 16861ANRT2018\_18.06.2018, MR 16905ANRT2018\_21.06.2018, MR 16906ANRT2018\_21.06.2018, MR 16907ANRT2018\_21.06.2018, MR 16908ANRT2018\_21.06.2018, MR 17015ANRT2018\_03.07.2018, MR 17016ANRT2018\_03.07.2018, MR 17079ANRT2018\_11.07.2018, MR 17080ANRT2018\_11.07.2018, MR 17201ANRT2018\_06.08.2018, MR 17202ANRT2018\_06.08.2018, MR 17203ANRT2018\_06.08.2018, MR 17204ANRT2018\_06.08.2018, MR 17504ANRT2018\_14.09.2018, MR 17505ANRT2018\_14.09.2018, MR 17528ANRT2018\_20.09.2018, MR 17576ANRT2018\_26.09.2018, MR 17678ANRT2018\_11.10.2018, MR 17679ANRT2018\_11.10.2018, MR 18103ANRT2018\_30.11.2018, MR 18334ANRT2018\_21.12.2018, MR 18335ANRT2018\_21.12.2018, MR 18615ANRT2019\_21.01.2019, MR 18736ANRT2019\_04.02.2019, MR 18928ANRT2019\_25.02.2019, MR 19106ANRT2019\_14.03.2019, MR 19108ANRT2019\_14.03.2019, MR 19315ANRT2019\_04.04.2019, MR 19338ANRT2019\_09.04.2019, MR 19339ANRT2019\_09.04.2019, MR 19505ANRT2019\_22.04.2019, MR 19520ANRT2019\_23.04.2019, MR 19767ANRT2019\_15.05.2019, MR 19768ANRT2019\_15.05.2019, MR 19769ANRT2019\_15.05.2019, MR 20859ANRT2019\_11.09.2019, MR 20901ANRT2019\_13.09.2019, MR 20902ANRT2019\_13.09.2019, MR 20944ANRT2019\_19.09.2019, MR 21472ANRT2019\_26.11.2019, MR 21473ANRT2019\_28.11.2019, MR 21807ANRT2019\_23.12.2019, MR 22495ANRT2020\_26.02.2020, MR 23231ANRT2020\_26.05.2020, MR 23405ANRT2020\_16.03.2020, MR 24001ANRT2020\_13.05.2020, MR 24106ANRT2020\_20.05.2020, MR 25982ANRT2020\_14.10.2020, MR 26081ANRT2020\_22.10.2020, MR 26333ANRT2020\_12.11.2020, MR 27808ANRT2021\_13.03.2021, MR 30377ANRT2021\_14.10.2021, MR 31268ANRT2022\_04.01.2022, MR 29628ANRT2021\_02.08.2021, MR 30406ANRT2021\_24.10.2021, MR 30494ANRT2021\_28.10.2021, MR 30529ANRT2021\_01.11.2021, MR 30528ANRT2021\_01.11.2021, MR 31458ANRT2022\_24.01.2022, MR 25075ANRT2020\_10.05.2022, MR 30377ANRT2021\_14.10.2021, MR 30377ANRT2021\_26.10.2022, MR 8106ANRT2013\_26.10.2022, MR 9186ANRT2014\_26.10.2022, MR 9668ANRT2014\_26.10.2022, MR 11264ANRT2016\_27.10.2022, MR 17528ANRT2018\_27.10.2022, MR 9126ANRT2014\_27.10.2022, MR 35384ANRT2022\_21.11.2022, MR 35382ANRT2022\_21.11.2022, MR 35387ANRT2022\_21.11.2022, MR 35393ANRT2022\_21.11.2022, MR 36711ANRT2023\_10.02.2023, MR 25982ANRT2020\_14.10.2020, MR 31772ANRT2020\_17.02.2022.

## Mauritania

AGREE PAR L'ARE MAURITANIE

Numéro d'agrément\_Date d'agrément:

0375/ARE/2016\_29.11.2016, 410/ARE/2017\_03.05.2017, 0411/ARE/2017\_03.05.2017, 0483/ARE/2018\_05.04.2018, 0491/ARE/2018\_15.05.2018, 0493/ARE/2018\_16.05.2018, 0518/ARE/2018\_19.06.2018, 0519/ARE/2018\_19.06.2018, 0520/ARE/2018\_19.06.2018, 0523/ARE/2018\_19.07.2018, 0524/ARE/2018\_19.07.2018, 0525/ARE/2018\_19.07.2018, 0537/ARE/2018\_30.07.2018, 0538/ARE/2018\_30.07.2018, 0542/ARE/2018\_08.08.2018, 0587/ARE/2018\_04.12.2018, 0588/ARE/2018\_04.12.2018, 0591/ARE/2018\_05.12.2018, 0597/ARE/2018\_13.12.2018, 0598/ARE/2018\_13.12.2018, 0630/ARE/2019\_25.02.2019, 0647/ARE/2019\_30.04.2019, 0649/ARE/2019\_30.04.2019, 0650/ARE/2019\_30.04.2019, 0664/ARE/2019\_27.05.2019, 0665/ARE/2019\_27.05.2019, 0667/ARE/2019\_27.05.2019, 0712/ARE/2018\_04.11.2019, 0713/ARE/2018\_04.11.2019, 0742/ARE/2020\_20.01.2020, 0796/ARE/2020\_11.05.2020, 0839/ARE/2020\_21.09.2020, 0840/ARE/2020\_21.09.2020, 0869/ARE/2020\_17.11.2020, 0869/ARE/2019\_16.11.2022, 0874/ARE/2020\_26.11.2020, 0971/ARE/2021\_20.07.2021, 0979/ARE/2021\_09.08.2021, 1128/ARE/2021\_27.06.2022, 1127/ARE/2021\_27.06.2022, 1173/ARE/2022\_17.10.2022, 232/ARE/2023\_13.02.2023

## México

NYCE: NYC-2102COE15067, NYC-2102COE19765, NYC-2102COE21985, NYC-2202COE14311, NYC-2202COE14310, NYC-2202COE14309, NYC-CEDT1456-21, NYC-2202COE22124, NYC-2202COE22129, NYC-2202COE22336, NYC-2202COE22232, NYC-2102COE19765, NYC-2202COE21270

ANCE:ANC2101C00017489,ANC2201C00003403,ANC2201C00004471

UL:ULM-NOM-10526,ULM-NOM-10528,ULM-NOM-10533,

IFETEL:

IFT/223/UCS/DG-AUSE/0311/2018, IFT-008-2015, IFT/223/UCS/DG-AUSE/10559/2021, IFT/223/UCS/DG-AUSE/9797/2021, IFT/223/UCS/DG-AUSE/9793/2021, IFT/223/UCS/DG-AUSE/9791/2021, IFT/223/UCS/DG-AUSE/9792/2021, IFT/223/UCS/DG-AUSE/9796/2021, IFT/223/UCS/DG-AUSE/9788/2021, IFT/223/UCS/DG-AUSE/0029/2021, IFT/223/UCS/DG-AUSE/7577/2020, IFT/223/UCS/DG-AUSE/6918/2022, IFT/223/UCS/DG-AUSE/6915/2022, IFT/223/UCS/DG-AUSE/1911/2022, IFT/223/UCS/DG-AUSE/2294/2022, IFT/223/UCS/DG-AUSE/2516/2022, IFT/223/UCS/DG-AUSE/1766/2022, IFT/223/UCS/DG-AUSE/3659/2022, IFT/223/UCS/DG-AUSE/3672/2022, IFT/223/UCS/DG-AUSE/4769/2022, IFT/223/UCS/DG-AUSE/1540/2022, IFT/223/UCS/DG-AUSE/3129/2022, IFT/223/UCS/DG-AUSE/4898/2022, IFT/223/UCS/DG-AUSE/4897/2022, IFT/223/UCS/DG-AUSE/4551/2022, IFT/223/UCS/DG-AUSE/xxxx/2022, IFT/223/UCS/DG-AUSE/4432/2022

RCPVIVW21-4222, RCPAPR318-2005, RCPBOBR21-0911, RCPBOFR18-1885, RCPBOLR09-0828, RCPBOLR16-0518, RCPBOMR12-1538, RCPBOMR14-0766, RCPBOMR14-0922, RCPBOMR17-0598, RCPBOMQ19-0594, RCPCOAR18-1800, RCPGEAD16-1700, RCPHAMM10-0514, RCPHEBS14-0180, RCPHEBC18-2099, RCPHEFS19-1702, RCPHEFS20-1469, RCPHERS19-1678, RCPGEAD16-1700, RCPGECB14-0464,



RCPGLG16-0952, RCPGLMI19-1163, RCPVIVW20-0478, RCPVOHT13-1485, RCPVOMI15-0115, RCPVWFS16-0693, RCPVWL414-0775, RCPVWL414-0775-A1, RCPVWL617-0023, RCPVWMI17-0707, RCPVWMI17-0902, RCPVWMI18-2151, RCPVWMI18-2169, RCPVWMI14-0755, RCPVWMI14-1819, RCPVWMI14-1819, RCPVWMI14-1820, RCPVWMI15-0640, RCPVWMI16-0590, RCPVWMI16-1445, RCPVWMI17-1053, RCPVWVW17-0714, RCPVWVW17-0714-A1, RLVBHTS19-1995, RLVBOLR14-1873, RLVCO1820-0821, RLVCOAR15-0008, RLVCOBC16-1823, RLVCO1820-0821, RLVCOFS18-2029, RLVCOFS18-2030, RLVDER316-1666, RLVDER316-2005, RLVHEO19-0720, RLVHEBC15-0293, RLVHEBC16-0682, RLVHEFS13-1688, RLVHEFS13-1690, RLVHEFS14-1515, RLVHEFS18-1288, RLVHEFS18-1565, RLVHEFS19-0647, RLVHEFS19-1298, RLVHEFS20-0533, RLVHEFS20-1335, RLVHEFS20-1336, RLVHEFS20-1420, RLVHEL11-1185, RLVHEMQ19-1757, RLVHEMQ19-1758, RLVHEMW19-1757, RLVHERS17-0286, RLVHUHU19-1065, RLVHUTS20-1781, RLVMABN18-1512, RLVMABN18-1512-A1, RLVMAQM18-0363, RLVMAQM20-2464, RLVVENB20-1419, RLVVICO19-1023, RLVVIFP20-1412, RLVVICO18-0155, RLVVIME19-1022, RLVVIME19-1023, RLVVIME20-2934, RLVVWFS17-2122, RLVVWFS17-2122-A1, RLVVW1718-1092, RLVVW1718-1169, RLVVW1718-1170, RLVVW1718-1171, RLVVW1718-1314, RLVVW1718-1315, RLVVW1718-1316, RLVVW1718-1317, RLVVW1718-1507, RLVVW1718-1508, RLVVW1718-1509, RLVVW1718-1517, RLVVW1718-1518, RLVVW1718-1519, RLVVW1718-1567, RLVVW1718-1568, RLVVW1718-1789, RLVVW1718-1790, RLVVW1718-1928, RLVVW1718-1929, RLVVW1719-1795, RLVVW1818-1248, RLVVW1818-1249, RLVVW1818-1258, RLVVW1819-0009, RLVVW1819-0023, RTIAUCB18-0153, RTIAU-MI14-1863, RTILECO19-1805, RTILECO21-2443, RTILGTL19-0483, RTILGTL19-1617, RTILGTL20-727, RTIMOLT20-0870, RTI-MOLT20-1047, RTIWW-CO19-1185, RCPHEPS21-4334, RCPHERS21-4335, RCPSCAG21-4523, RCPBOFS22-0910, RCPVWMI22-1384, RLVBOFR22-2006, RCPVWL922-2123, RLVMAQM22-3409.

La operación de este equipo está sujeta a las siguientes dos condiciones:

- (1) es posible que este equipo o dispositivo no cause interferencia perjudicial y
- (2) este equipo o dispositivo debe aceptar cualquier interferencia, incluyendo la que pueda causar su operación no deseada.

## Mongolia

Монгол Улсад баталгаажсан

ID: A17000102, A17000116b, A17000165, A18000077, A18000240, A18000261, A18000266, A18000267, A19000462, A19000474, A19000548, A19000579, A19000574, A19000569, A19000578, A19000580, A20000040, A20000074, A20000098, A20000240, A20000253, A20000270, A20000124, A17000128, A17000122, A20000186, A18000201, A180002013, A18000073, A18000216, A18000261, A18000242, A18000259, A18000255, A18000253, A18000251, A18000262, A18000268, A18000266, A18000267, A21000508, A18000294, A220002658, A22000685, A19000473, A22000724, A19000423, A19000447, A19000446,

A19000462, A19000474, A19000475, A19000476, A19000473, A19000724, A19000751, A19000547, A19000548, A1900056975SSRE4Uf, A19000578, A19000580, A19000579, A19000581, A16000088, A20000040, A20000253, A22000651.

## Nigeria

Connection and use of this communications equipment is permitted by the Nigerian Communications Commission.

NCC/TSNi/WW/TA/CERT/: 0043/2011, 0679/2015, 0884/2015, 0922/2015, 0923/2015, 0947/2016, 1071/2016, 1247/2016, 1454/2017, 1567/2017, 1571/2017, 1650/2017, 1691/2017, 1692/2017, 2061/2018, 2062/2018, 2236/2018, 2332/2018, 2333/2018, 2334/2018, 2335/2018, 2338/2018, 2339/2018, 2340/2018, 2383/2018, 2384/2018, 2385/2018, 2427/2018, 2466/2018, 2467/2018, 2525/2018, 2838/2019, 2862/2019, 2935/2019, 2951/2019, 3137/2019, 3138/2019, 3223/2019, 3224/2019, 3401/2020, 3492/2020, 3493/2020, 3738/2020, 3948/2020, 3983/2020, 3989/2020, 4019/2021, 4176/2021, 4218/2021, 4683/2021, 4631/2021, 4660/2021, 4658/2021, 4682/2021, 01798/2022, 01878/2022, 01985/2022, 4683/2021, 3948/2020

NCC/TSNi/TA/VOL: 161/2021/124

NCC/TSNi/TA/CERT: 435/2022

## Omán

TRA/TA-R/0555/12\_D172338, TRA/TA-R/0984/13\_D100428, TRA/TA-R/1049/09, TRA/TA-R/1298-01/10\_D090258, TRA/TA-R/1448/10\_D090258, TRA/TA-R/1575/13\_TRAUSR001251, TRA/TA-R/1585/13\_TRAUSR001251, TRA/TA-R/1630/13\_D100428, TRA/TA-R/1697/14\_D100428, TRA/TA-R/1733/14\_D080134, TRA/TA-R/1743/14\_D090016, TRA/TA-R/1849-14\_D090258, TRA/TA-R/1995/14\_D100428, TRA/TA-R/2160/14\_D080134, TRA/TA-R/2197/14\_D100428, TRA/TA-R/2210/14\_D080134, TRA/TA-R/2235/14\_D080134, TRA/TA-R/2289/14\_D080134, TRA/TA-R/2444/15\_D090016, TRA/TA-R/2609/15\_D100428, TRA/TA-R/2903/15\_D080134, TRA/TA-R/2609-16\_D080314, TRA/TA-R/3315/16\_D080134, TRA/TA-R/3331/16\_D080134, TRA/TA-R/3370/16, TRA/TA-R/3621/16\_D080134, TRA/TA-R/3701/16\_D080134, TRA/TA-R/3848/17\_D080134, TRA/TA-R/3957/17\_D080134, TRA/TA-R/4227/17\_D090024, TRA/TA-R/4353/17\_D080134, TRA/TA-R/5130/18\_23/01/2018, TRA/TA-R/5241/18\_D172249, TRA/TA-R/5442/18\_D100428, TRA/TA-R/5443/18\_D100428, TRA/TA-R/5617/18\_D100428, TRA/TA-R/5725/18\_D100428, TRA/TA-R/5772/18\_D100428, TRA/TA-R/5774/18\_D100428, TRA/TA-R/5819/18\_D100428, TRA/TA-R/5820/18\_D100428, TRA/TA-R/5884/18\_D100428, TRA/TA-R/5885/18\_D100428, TRA/TA-R/5886/18\_D100428, TRA/TA-R/5887/18\_D100428, TRA/TA-R/6021/18\_D100428, TRA/TA-R/6022/18\_D100428, TRA/TA-R/6023/18\_D100428, TRA/TA-R/6024/18\_D100428, TRA/TA-R/6132/18\_D172249, TRA/TA-R/6166/18\_D100428, TRA/TA-R/6188/18\_D172249, TRA/TA-R/6348/18\_D090258, TRA/TA-R/6363/18\_D090258, TRA/TA-R/6366/18\_D100428, TRA/TA-R/6372/18\_D100428, TRA/TA-R/6527/18\_D172249, TRA/TA-R/6535/18\_D100428, TRA/TA-R/6537/18\_D172249, TRA/TA-R/6616/18\_D100428, TRA/TA-R/6695/18\_D100428, TRA/TA-R/6696/18\_D100428, TRA/TA-R/7145/19\_D172338, TRA/TA-R/

7240/19\_D100428, TRA/TA-R/7244/19\_D100428, TRA/TA-R/7383/19\_D100428, TRA/TA-R/7384/19\_D100428, TRA/TA-R/7481/19\_D172338, TRA/TA-R/7524/19\_D100428, TRA/TA-R/7604/19\_D100428, TRA/TA-R/7704/19\_D090024, TRA/TA-R/7752/19\_D090024, TRA/TA-R/7867/19\_D192564, TRA/TA-R/7871/19\_D192564, TRA/TA-R/8052/19\_D090024, TRA/TA-R/8056/19\_D090024, TRA/TA-R/8084/19\_D192564, TRA/TA-R/8150/19\_D172338, TRA/TA-R/8158/19\_D172338, TRA/TA-R/8171/19\_D100428, TRA/TA-R/8240/19\_D172338, TRA/TA-R/8480/19\_D192564, TRA/TA-R/8649/19\_D090024, TRA/TA-R/8749/19\_D172338, TRA/TA-R/9347/20\_D172338, TRA/TA-R/9664/20\_D172338, TRA/TA-R/9675/20\_D192564, TRA/TA-R/9676/20\_D192564, TRA/TA-R/9682/20\_D100428, TRA/TA-R/10209/20\_D172249, TRA/TA-R/10345/20\_D090024, TRA/TA-R/10363/20\_D100428, TRA/TA-R/11110/21\_D172338, TRA/TA-R/11179/21\_D172249, TRA/TA-R/10614/20\_D172249, TRA/TA-R/11980/21\_D172338, TRA/TA-R/12440/21\_D172338, TRA/TA-R/12742/21\_D090258, TRA/TA-R/12743/21\_D090258, TRA/TA-R/13040/22\_D172338, TRA/TA-R/11110/21\_D172338, TRA/TA-R/6945/2014\_17/09/2014, TRA/TA-R/15114/23\_D172338, TRA/TA-R/13211/22\_D172338.

## Pakistán

Pakistan Telecom Authority (TAC No:)

Approved by PTA (2015), Approved by PTA (2016), Approved by PTA (2018), Approved by PTA (2020), Approved by PTA...

9.090/2017, 9.10026/2019, 9.1048/2018, 9.1184/2021, 9.160/2021, 9.164/2021, 9.215/2015, 9.222/2015, 9.245/2020, 9.283/2020, 9.3012/2018, 9.399/2020, 9.484/2020, 9.499/2018, 9.581/2020, 9.652/2016, 9.687/2017, 9.9112/2019, 9.9227/2019, 9.9288/2019, 9.929/2018, 9.93/2021, 9.977/2015, 9.9837/2019, 9.9838/2019, 9.9903/2019, 9.10026/2019, 9.283/2020, 9.245/2020, 9.399/2020, 9.283 / 2020, 9.245/2020, 9.399/2020, 9.484/2020, 9.581/2020, 9.93/2021, 9.100/2021, 9.338/2022, 9.331/2022, 9.164/2021, 9.160/2021, 9.184/2021, 9.124/2023.

## Paraguay

CONATEL PY:

2013-02-I-0027, 2014-06-I-000122, 2014-12-I-000352, 2015-02-I-000054, 2015-03-I-000085, 2015-03-I-000092, 2015-11-I-000344, 2015-11-I-000346, 2016-02-I-000036, 2016-03-I-000072, 2016-05-I-000138, 2016-07-I-000174, 2016-07-I-000186, 2016-10-I-000256, 2016-11-I-000293, 2016-11-I-000311, 2017-06-I-0000162, 2017-06-I-0000171, 2017-06-I-0000172, 2017-06-I-0000173, 2017-06-I-0000194, 2017-07-I-0000220, 2018-04-I-000169, 2018-05-I-000179, 2018-05-I-000192, 2018-06-I-000212, 2018-06-I-000220, 2018-07-I-000299, 2018-07-I-000322, 2018-07-I-000353, 2018-08-I-000364, 2018-08-I-000369, 2018-08-I-000380, 2018-08-I-000381, 2018-09-I-000419, 2018-09-I-000421, 2018-09-I-000422, 2018-09-I-000423, 2018-09-I-000424, 2018-10-I-000480, 2018-10-I-000481, 2018-10-I-000492, 2018-11-I-000585, 2018-11-I-000586, 2018-11-I-000596, 2018-11-I-000597, 2018-11-I-000612, 2019-01-I-000071, 2019-03-I-000155, 2019-03-I-000156, 2019-05-I-000236, 2019-05-I-000237, 2019-05-I-000243, 2019-05-I-000245, 2019-05-I-000253, 2019-06-I-0289, 2019-06-I-0295, 2019-07-I-0335, 2019-07-I-0341, 2019-07-I-0353, 2019-07-I-0396, 2019-08-I-0442, 2019-09-I-0517,

2019-10-I-0560, 2019-10-I-0561, 2019-11-I-0595, 2019-11-I-0596, 2019-11-I-0640, 2020-02-I-0111, 2020-02-I-0125, 2020-02-I-0140, 2020-03-I-00198, 2020-07-I-0417, 2020-07-I-0455, 2020-07-I-0531, 2020-07-I-0532, 2020-09-I-0664, 2020-11-I-0783, 2020-11-I-0825, 2020-11-I-0826, 2020-11-I-0832, 2020-11-I-0851, 2020-11-I-0868, 2020-12-I-0881, 2021-01-I-00035, 2021-03-I-0130, 2021-09-I-0539, 2021-09-I-0560, 2021-11-I-0678, 2021-12-I-0781, 2021-12-I-0783, 2022-02-I-00862022-02-I-0072, 2022-02-I-0089, 2022-04-I-0275, 2022-08-I-0497, 2022-08-I-04517, 2022-08-I-0516, 2022-08-I-0528 y 2017-09-I-0000328, 2023-01-I-0044, 2023-01-I-0052 y 2018-07-I-000299, 2023-01-I-0049 y 2018-06-I-000220, 2020-11-I-0832, 2022-03-I-00130, 2022-08-I-0517.

1297/2019, 1298/2019.

Este vehiculo posee el siguiente componente de radiofrecuencias, homologado por la CONATEL - Paraguay: Llave Inalámbrica Marca HELLA, Modelo FS19. Fabricado por HELLA Germany.

## Filipinas

NTC, Type Approved No.:

ESD-1105427C, ESD-1105633C, ESD-1206775C, ESD-1308271C, ESD-1408668C, ESD-1408747C, ESD-1408917C, ESD-1409834C, ESD-1409181C, ESD-1409770C, ESD-1510139C, ESD-1510297C, ESD-1510396C, ESD-1510397C, ESD-1511095C, ESD-1612168C, ESD-1612188C, ESD-1613057C, ESD-1613431C, ESD-1613454C, ESD-1714358C, ESD-1714837C, ESD-1714838C, ESD-1714839C, ESD-1715123C, ESD-1716172C, ESD-1816403C, ESD-1816404C, ESD-1816419C, ESD-1816997C, ESD-1817283C, ESD-1817335C, ESD-1817369C, ESD-1817501C, ESD-1817548C, ESD-1817853C, ESD-1817897C, ESD-1817898C, ESD-1817899C, ESD-1817900C, ESD-1818098C, ESD-1818419C, ESD-1918733C, ESD-1918734C, ESD-1918735C, ESD-1918843C, ESD-1918844C, ESD-1919228C, ESD-1919230C, ESD-1919232C, ESD-1919296C, ESD-1919297C, ESD-1919418C, ESD-1919559C, ESD-1919739C, ESD-1919803C, ESD-1919804C, ESD-1919996C, ESD-1920171C, ESD-1920172C, ESD-1920173C, ESD-1920174C, ESD-1920175C, ESD-1920724C, ESD-1920725C, ESD-1919739C, ESD-1920803C, ESD-2021903C, ESD-2021997C, ESD-2021998C

ESD-CPE-1817719C, ESD-CPE-1920803, ESD-CPE-2003542, ESD-CPE-2003561, ESD-CPE-2103674, ESD-GEC-1402882, ESD-RCE-2022725, ESD-RCE-2023283, ESD-RCE-2024041, ESD-RCE-2024379, ESD-RCE-2125478, ESD-CPE-2103674, ESD-RCE-21257185, ESD-RCE-2127184, ESD-RCE-2127226, ESD-RCE-2128032, ESD-RCE-2228946, ESD-RCE-2024041, ESD-RCE-2229380

## Catar

ICT/QATAR/RT/2010/R-1978, ICT/QATAR/RT/2012/R-1878, ICT/QATAR/RT/2013/R-3240, ICT/QATAR/RT/2014/R-3818, ICT/QATAR/RT/2014/R-3856, ICT/QATAR/RT/2014/R-3957

CRA/SA/2014/R-4097, CRA/SA/2014/R-4122, CRA/SA/2014/R-4315, CRA/SA/2014/R-4361, CRA/SA/2014/R-4412, CRA/SA/2015/R-4596, CRA/SA/2015/R-4714, CRA/SA/2015/R-5136, CRA/SA/2015/R-5137, CRA/SA/2015/R-5151, CAR/SA/2016/R-5255, CRA/SA/2016/R-5455, CRA/SA/2016/R-5667, CRA/SA/2016/R-5808, CRA/SA/2017/R-5980, CRA/SA/2017/R-6015, CRA/SA/2017/R-6245, CRA/SA/2017/R-6311,

CRA/SA/2018/R-6820, CRA/SA/2018/R-6910, CRA/SA/2018/R-7044, CRA/SA/2018/R-7073, CRA/SA/2018/R-7074, CRA/SA/2018/R-7091, CRA/SA/2018/R-7153, CRA/SA/2018/R-7207, CRA/SA/2018/R-7208, CRA/SA/2018/R-7210, CRA/SA/2018/R-7211, CRA/SA/2018/R-7212, CRA/SA/2018/R-7213, CRA/SA/2018/R-7214, CRA/SA/2018/R-7262, CRA/SA/2018/R-7263, CRA/SA/2019/R-7728

CRA/SM/2018/R-7418, CRA/SM/2018/R-7422, CRA/SM/2018/R-7417, CRA/SM/2018/R-7447, CRA/SM/2018/R-7460, CRA/SM/2018/R-7447, CRA/SM/2018/R-7551, CRA/SM/2018/R-7553, CRA/SM/2018/R-7554, CRA/SM/2018/R-7562, CRA/SM/2019/R-7682, CRA/SM/2019/R-7689, CRA/SM/2019/R-7761, CRA/SM/2019/R-7763, CRA/SM/2019/R-7812, CRA/SM/2019/R-7827, CRA/SM/2019/R-7874, CRA/SM/2019/R-7983, CRA/SM/2019/R-8053, CRA/SM/2019/R-8054, CRA/SM/2019/R-8113, CRA/SM/2019/R-8147, CRA/SM/2019/R-8148, CRA/SM/2019/R-8187, CRA/SM/2019/R-8205, CRA/SM/2019/R-8206, CRA/SM/2019/R-8300, CRA/SM/2020/R-8451, CRA/SM/2020/R-8465, CRA/SM/2020/S-0004065, CRA/SM/2020/S-0004790, CRA/SM/2020/S-0005129, CRA/SM/2020/S-0005140, CRA/SM/2020/S-0005156, CRA/SM/2020/S-0005157, CRA/SM/2020/S-0005255, CRA/SM/2020/S-0005662, CRA/SM/2020/S-0005786, CRA/SM/2021/S-0006561, CRA/SM/2021/S-0006995, CRA/SM/2020/S-0006251, CRA/SM/2021/S-0008089, CRA/SM/2021/S-0008566, CRA/SM/2021/S-0008868, CRA/SM/2021/S-0008893, CRA/SM/2022/S-0009072, CRA/SM/2022/S-0009977, CRA/SM/2023/S-0012794, CRA/SM/2020/S-0005662, CRA/SM/2022/S-009342

## Ruanda

RURA/1010402/2019/L123\_23.10.2019, RURA/1010402/2019/L128\_21.10.2019, RURA/1010402/2020/L1069, RURA/1010402/2020/L1705\_20.05.2020, RURA/101042/2020/L6997\_24.09.2020,

RURA/ICT/AUT/200140090\_17.11.2020, RURA/ICT/AUT/200140122\_17.11.2020, RURA/ICT/AUT/210165696\_10.06.2021, RURA/ICT/AUT/210172215\_21.07.2021, RURA/ICT/AUT/210172964\_30.07.2021, RURA/ICT/AUT/210178685\_30.08.2021, RURA/ICT/AUT/210190642\_22.10.2021, RURA/ICT/AUT/210148185\_31.01.2021, RURA/ICT/AUT/210149593\_18.02.2021, RURA/ICT/AUT/210172964\_30.06.2021, RURA/ICT/AUT/210173357\_03.08.2021, RURA/ICT/AUT/210194843\_11.11.2021, RURA/ICT/AUT/210194847\_11.11.2021, RURA/ICT/AUT/220213502\_11.02.2022, RURA/ICT/AUT/220221142\_09.03.2022, RURA/ICT/AUT/220221144\_09.03.2021, RURA/ICT/AUT/220232513\_11.05.2022, RURA/ICT/AUT/220264765\_05.10.2022, RURA/ICT/AUT/220270155\_28.10.2022, RURA/ICT/AUT/220272401\_14.11.2022, RURA/ICT/AUT/220273457\_15.11.2022.

026HD/ICT/RURA/018\_11.01.2018, 093HD/ICT/RURA/018\_19.02.2018, 181HD/ICT/RURA/019\_07.03.2019, 192HD/ICT/RURA/018\_13.04.2018, 265HD/ICT/RURA/018\_22.05.2018, 266HD/ICT/RURA/018\_22.05.2018, 277HD/ICT/RURA/019\_11.04.2019, 278HD/ICT/RURA017\_25.07.2017, 279HD/ICT/RURA/019\_11.04.2019, 313HD/ICT/RURA/018\_08.06.2018, 334HD/ICT/RURA/018\_13.06.2018, 335HD/ICT/RURA/018\_14.06.2018, 343HD/ICT/RURA/017\_22.08.2017, 348HD/ICT/RURA/019\_10.05.2019, 349HD/ICT/RURA/018\_22.06.2018, 355HD/ICT/RURA/018\_22.06.2018, 356HD/ICT/RURA/018\_22.06.2018, 357HD/ICT/RURA/018\_22.06.2018, 368HD/ICT/RURA/018\_29.06.2018, 399HD/ICT/RURA/019\_03.06.2019,

401HD/ICT/RURA/018\_09.07.2018, 433HD/ICT/RURA/019\_19.06.2019, 444HD/ICT/RURA/019\_19.06.2019, 448HD/ICT/RURA/018\_27.07.2018, 449HD/ICT/RURA/018\_27.07.2018, 537HD/ICT/RURA/018\_14.09.2018, 607HD/ICT/RURA/018\_11.10.2018, 645GM/ICT/RURA/019\_11.09.2019, 646GM/ICT/RURA/019\_11.09.2019, 712HD/ICT/RURA/018\_04.12.2018, 742HD/ICT/RURA/018\_14.12.2018, 1350HD/CMR/RURA/015\_08.12.2015.

## Zambia

Type Approval Ref:

ZMB/ZICTA/TA/2015/3/20, ZMB/ZICTA/TA/2015/3/21, ZMB/ZICTA/TA/2015/10/19, ZMB/ZICTA/TA/2015/12/3, ZMB/ZICTA/TA/2015/12/4, ZMB/ZICTA/TA/2016/1/2, ZMB/ZICTA/TA/2016/11/1, ZMB/ZICTA/TA/2016/9/21, ZMB/ZICTA/TA/2017/6/7, ZMB/ZICTA/TA/2017/6/17, ZMB/ZICTA/TA/2017/9/27, ZMB/ZICTA/TA/2018/5/23, ZMB/ZICTA/TA/2018/6/20, ZMB/ZICTA/TA/2018/8/38, ZMB/ZICTA/TA/2018/8/39, ZMB/ZICTA/TA/2018/8/40, ZMB/ZICTA/TA/2018/8/41, ZMB/ZICTA/TA/2018/9/10, ZMB/ZICTA/TA/2018/10/10, ZMB/ZICTA/TA/2018/10/15, ZMB/ZICTA/TA/2018/10/16, ZMB/ZICTA/TA/2018/10/17, ZMB/ZICTA/TA/2018/10/18, ZMB/ZICTA/TA/2018/10/19, ZMB/ZICTA/TA/2018/10/20, ZMB/ZICTA/TA/2018/10/21, ZMB/ZICTA/TA/2018/10/24, ZMB/ZICTA/TA/2018/10/25, ZMB/ZICTA/TA/2018/10/26, ZMB/ZICTA/TA/2018/10/27, ZMB/ZICTA/TA/2018/12/16, ZMB/ZICTA/TA/2019/2/44, ZMB/ZICTA/TA/2019/2/45, ZMB/ZICTA/TA/2019/3/23, ZMB/ZICTA/TA/2019/3/37, ZMB/ZICTA/TA/2019/4/8, ZMB/ZICTA/TA/2019/5/13, ZMB/ZICTA/TA/2019/6/13, ZMB/ZICTA/TA/2019/7/7, ZMB/ZICTA/TA/2019/11/47, ZMB/ZICTA/TA/2019/11/48, ZMB/ZICTA/TA/2020/2/35, ZMB/ZICTA/TA/2020/7/121, ZMB/ZICTA/TA/2020/10/51, ZMB/ZICTA/TA/2020/10/57, ZMB/ZICTA/TA/2020/11/18, ZMB/ZICTA/TA/2021/3/95, ZMB/ZICTA/TA/2021/7/63, ZMB/ZICTA/TA/2021/8/104, ZMB/ZICTA/TA/2021/9/17, ZMB/ZICTA/TA/2021/11/9, ZMB/ZICTA/TA/2021/9/40, ZMB/ZICTA/TA/2021/11/10, ZMB/ZICTA/TA/2020/07/121.

## Senegal

AGREE PAR ARPT SENEGAL

Numéro d'agrément : XXXXXX/AG/ER

071845/AG/ER,071821/AG/ER,071755/AG/ER,071710/AG/ER,071617/AG/ER,071414/AG/ER,071395/AG/ER,071394/AG/ER,071347/AG/ER,071346/AG/ER,071186/AG/ER,071185/AG/ER,071149/AG/ER,071148/AG/ER,071099/AG/ER,071096/AG/ER,070984/AG/ER,070847/AG/ER,070848/AG/ER,070680/AG/ER,070650/AG/ER,070572/AG/ER,070571/AG/ER,070214/AG/ER,071892/AG/ER,071920/AG/ER,072048/AG/ER,072231/AG/ER,072100/AG/ER,072164/AG/ER,072164/AG/ER,072183/AG/ER,072231/AG/ER,072453/AG/ER

## Serbia

И005 17, И005 18, И005 19, ИИ005 19, И005 20, И005 21, И005 22, И005 23

И011 17, И011 18, И011 19, И011 20, И011 21, И011 22, И011 23

И038 19, И038 20, И038 21, И038 22, И038 23

И038 21/00583 01025,И038 21/00719 01145,И038 21/00738 01159,И038 21/00790 01208,И038 22/00861 01272, И038 22/01072 01264,

M038 22/01219 01264, M038 22/00319 00774i, M038 22/01301 01264, M038 22/01403 01356

P1615004100, P1617143100, P1617143200, P1617197200, P1618131400, P1619000500, P1619047400, P1619048600, P1619053300, P1619073700, P1619073800, P1619083400, P1619095800, P1619127100, P1619130700, P1619134100, P1619135700, P1619153400, P1619154200, P1619193000, P1620011000, P1620037400, P1620052200, P1620093500, P1620106000, P1620166400, P1620167300, P1621036300, P1620069300, P1620151500, P1620169600, P1621036300, P1621077600, P1621134700, P1621089400, P1621105500, P1621134400, P1621134600, P1621134500, P1621136600, P1621147800, P1621147900, P1621177500, P1621185600, P16211485700, P1621196100, P1621202000, P1621212100, P1621210900, P1621211100, P1621211200, P1621218500, P1621218400, P1621218600, P1622006900, P1622007000, P1622022300, P1622032400, P1622046900, P1622047300, P1622047200, P1622047100, P1622054300, P1622056200, P1622077900, P1622077000, P1622077900, P1622090600, P1622110000, P1622022300, P1622046900, P1622047300, P1622056200, P1622022100, P1620166400.

M1622110000, M1622123100, M1622122900, M1622131100, M1622131700, M1622135700, M1622135600, M1622139200, M1622141800, M1622147900, M1622178100, M1622178000, M1623010900, M1623016700

34540-23/19-11, 34540-24/19-9, 34540-49/21-6, 34540-194/21-3, 34540-200/17-5, 34540-242/18-4, 34540-242/21-334540-307/19-3, 34540-263/19-4, 34540-436/19-3, 34540-768/18-5, 34540-871/18-4, 34540-1313/16-3, 34540-194/21-3, 34540-198/21-13, 34540-228/21-5, 34540-242/21-3, 34540-25/22-5, 34540-40/22-13, 34540-77/22-10, 34540-146/22-5, 34540-144/22-3, 34540-148/22-6, 34540-147/22-8, 34540-165/22-5.

## Singapur

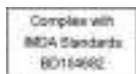

Fig. 293 Kennzeichnung gemäß Funkkommunikationsgesetz.

Complies with IMDA Standards: DA103238, DA103787, DA103858, DA104328, DA104682, DA104812, DA105282, DA107248, DA107974, DB03227, DB101762, DB103858, DB106879, DB107220, DB106879.

Registration Number: G1594-19, G1858-19, G5521-19, N0039-21, N0147-19, N0254-17, N0254-17, N0356-20, N0688-15, N0690-18, N0708-17, N0715-15, N0721-15, N0871-19, N0982-20, N1085-21, N1159-18, N1453-20, N1599-19, N1629-17, N1630-17, N1699-17, N2052-18, N2053-18, N2069-19, N2152-20, N2285-19, N2404-19, N2405-19, N2415-18, N2416-18, N2417-18, N2418-20, N2420-18, N2565-18, N2673-18, N2700-18, N2706-19, N2853-18, N2860-16, N2991-18, N2992-18, N3005-18, N3083-18, N3277-20, N3278-20, N3333-13, N3548-18, N3555-18, N3577-18, N3688-18, N3888-16, N3970-18, N3971-18, N4123-19, N4334-20, N4347-21, N4839-18, N4848-18, N4877-19, N4878-19, N4887-19, N4975-17,

N5068-19, N5069-19, N5081-20, N5358-20, N5835-20, N5856-20, S2946-20, S3583-19, S5104-21, N5264-21, N5963-21, N0708-17, N1019-22, N1568-22, N1851-22, N1898-22, N3020-22, N3453-22, N3456-22, N3450-22, N3835-22, G0443-21, N3888-16, N0254-17, N0708-17, N5372-22, N5373-22, N6052-22, N0374-23, N0415-23, N0414-23, N1159-23, N5856-20.

## Sudáfrica

ICASA APPROVED:

TA-2005/614, TA-2009/464, TA-2010/218, TA-2010/1235, TA-2011/615, TA-2012/321, TA-2012/1747, TA-2012/1821, TA-2013/1679, TA-2013/1681, TA-2013/1682, TA-2013/1680, TA-2013/1683, TA-2013/2085, TA-2013/2465, TA-2013/2503, TA-2014/176, TA-2014/212, TA/2014/792, TA/2014/982, TA-2014/1719, TA-2014/1783, TA-2014/1784, TA-2014/1887, TA-2014/2108, TA-2014/2597, TA-2015/517, TA-2015/2011, TA-2015/2084, TA-2016/169, TA-2016/501, TA-2016/820, TA-2016/863, TA-2016/1449, TA-2016/2568, TA-2016/2601, TA-2016/2759, TA-2016/3407, TA-2016/3539, TA-2016/3541, TA-2017/052, TA-2017/127, TA-2017/209, TA-2017/2013, TA-2017/2824, TA-2017/3480, TA-2017/2824, TA-2018/175, TA-2018/280, TA-2018/732, TA-2018/842, TA-2018/843, TA-2018/844, TA-2018/845, TA-2018/996, TA-2018/997, TA-2018/998, TA-2018/999, TA-2018/1091, TA-2018/1095, TA-2018/1205, TA-2018/1408, TA-2018/1649, TA-2018/1650, TA-2018/1806, TA-2018/1814, TA-2018/1815, TA-2019/1853, TA-2018/2177, TA-2018/2251, TA-2018/2776, TA-2018/2777, TA-2018/2868, TA-2018/3141, TA-2018/3466, TA-2018/3561, TA-2018/3974, TA-2018/5159, TA-2019/115, TA-2019/348, TA/2019/550, TA-2019/582, TA-2019/583, TA-2019/1110, TA-2019/1111, TA-2019/1410, TA-2019/1853, TA-2019/2347, TA-2019/2348, TA-2019/5101, TA-2019/5116, TA-2019/5167, TA-2020/4885, TA-2020/5217, TA-2020/5480, TA-2020/6261, TA-2020/6392, TA-2020/6394, TA-2020/7066, TA-2020/7103, TA-2020/7390, TA-2021/0295, TA-2021/0637, TA-2021/7762, TA-2021/0949, TA-2021/1613, TA-2021/1608, TA-2021/2146, TA-2021/2307, TA-2021/2501, TA-2021/3273, TA-2021/0637, TA-2022/0625, TA-2022/0298, TA-2022/0298, TA-2020/7103, TA-2022/0124, TA-2020/5443.

## Tailandia



Fig. 294 Distintivo conforme a la ley de radiocomunicación.

- 1) เครื่องโทรคมนาคมและอุปกรณ์นี้ มีความสอดคล้องตามมาตรฐานหรือข้อกำหนดของ กสทช.
- 2) เครื่องวิทยุคมนาคมนี้ มีระดับการแผ่คลื่นแม่เหล็กไฟฟ้า สอดคล้องตามมาตรฐานความปลอดภัยต่อสุขภาพของมนุษย์จากการใช้เครื่องวิทยุคมนาคมที่คณะกรรมการกิจการโทรคมนาคมแห่งชาติประกาศกำหนด

NBCTC ID: A57003-17, A57004-14, A57004-17, A57005-14, A57006-15, A57006-19, A57006-18, A57008-14, A57009-14, A57012-16, B38083-20, B57008-21, B57007-21, B57014-21, B57003-22, S01561-22, S01559-22, S00224-23, S4117-22

## Turquía

Declaraciones de conformidad, véase [www.volkswagen.com/generalinfo](http://www.volkswagen.com/generalinfo).

Otras indicaciones sobre los equipos radioeléctricos → pág. 429

**Países no estadounidenses que autorizan y homologan los equipos radioeléctricos según las directrices de la FCC (Comisión Federal de Comunicaciones) de EE. UU.:**

FCC ID: 2AAJCBR20, FCC ID: 2AAJCBR21, FCC ID: 2AA98, FCC ID: 2AA98-COLOURSC, FCC ID: 2AA98-MEDIUM5C, FCC ID: 2AA98-MEDIUM5C21, FCC ID: 2AA98A, FCC ID: 2AHNP-WLC, FCC ID: 2AOUZ17101001, FCC ID: 2AOUZ17101002, FCC ID: 2AOUZ17101010, FCC ID: 2AOUZ17101022, FCC ID: 2AOUZ17101023, FCC ID: 2AOUZ17101031, FCC ID: 2AOUZ17101032, FCC ID: 2AOUZ17101033, FCC ID: 2AOUZ17101034, FCC ID: 2AOUZ17101041, FCC ID: 2AOUZ17101042, FCC ID: 2AOUZ17101043, FCC ID: 2AOUZ17101051, FCC ID: 2AOUZ17101052, FCC ID: 2AOUZ17101053, FCC ID: 2AOUZ17101054, FCC ID: 2AOUZ17101055, FCC ID: 2AOUZ17101056, FCC ID: 2AOUZ17101057, FCC ID: 2AOUZ17101071, FCC ID: 2AOUZ17101072, FCC ID: 2AOUZ18020531,

FCC ID: 2AOUZ18020532, FCC ID: 2AOUZ18020533, FCC ID: 2AOUZ18020534, FCC ID: 2AOUZ18100931, FCC ID: 2APOM-MQBAQ, FCC ID: 2AVXVWWSBRC001, FCC ID: 2AXPS-WPC003-1, FCC ID: 772C-LB1FD, FCC ID: BEJLWCW05-VVWE5, FCC ID: BEJMIB2, FCC ID: BEJMIB2PQ, FCC ID: BEJ-MEBICAS3, FCC ID: BEJ-MIBPQMIN, FCC ID: BEJ-MIB30I, FCC ID: BEJTLAHW3IU-E, FCC ID: BEJTLAHW3IU-N, FCC ID: BEJTLVHE4IU-E, FCC ID: BEJTLVHE4IU-N, FCC ID: BEJTLVHM3IU-E, FCC ID: BEJTLVHM3IU-N, FCC ID: BEJ-TUVM01IU, FCC ID: CWTUGZZF1, FCC ID: CWTUGZZF2, FCC ID: IYZVK2, FCC ID: KR5-BCMEVOC, FCC ID: KR5FS14T, FCC ID: KR5FS14TK, FCC ID: KR55NA920791A, FCC ID: LTQR3TR, FCC ID: NBG010180T, FCC ID: NBG010905A, FCC ID: NBG011719A, FCC ID: NBG013854, FCC ID: NBG01RS4, FCC ID: NBG011719A, FCC ID: NBG010176, FCC ID: NBG9068, FCC ID: NBG92596263, FCC ID: NBGBCMEVO, FCC ID: NBGBCMEV05, FCC ID: NBGBCM2R, FCC ID: NBGFS09P03, FCC ID: NBGFS12A, FCC ID: NBGFS12A01, FCC ID: NBGFS12P, FCC ID: NBGFS12P01, FCC ID: NBGFS12PM, FCC ID: NBGFS12P01M, FCC ID: NBGFS125C, FCC ID: NBGFS125C1, FCC ID: NBGFS125C5, FCC ID: NBGFS173NP, FCC ID: NBGFS173NPM, FCC ID: NBGFS173NR, FCC ID: NBGFS1744M, FCC ID: NBGFS19, FCC ID: NBGFS191, FCC ID: NBGFS93N, FCC ID: NBGMQBQB, FCC ID: NBGMQBQBH, FCC ID: NBGPQ12P01, FCC ID: NBGRS819, FCC ID: NF3-FR5CPEC, FCC ID: NF3-LRR3SCU, FCC ID: NF3-LRR4, FCC ID: NF3-MRR1PLUS, FCC ID: NF3-MRR1REAR, FCC ID: NF3-MRREVO14F, FCC ID: NF3-LRR3SCU, FCC ID: NT8-FPK8IMMO5D, FCC ID: NT8-VVMVMBREGIO, FCC ID: NZLADHLS5, FCC ID: OAYARS4B, FCC ID: OAYARS5B, FCC ID: OYGTSSRE4UD, FCC ID: OYGTSSRE4UF, FCC ID: OYGTSSSG4G5, FCC ID: QIPALAS6A-US, FCC ID: QISM919BS-567BN, FCC ID: QISM919BS-567BNB, FCC ID: QZ9-KA3, FCC ID: RK7MBC-NAR, FCC ID: RK7MBC-NAR2, FCC ID: RK7185-00, FCC ID: RK7186-00, FCC ID: RX2BNFHL, FCC ID: RX2BNFLL, FCC ID: T8GA270, FCC ID: T8GA475, FCC ID: T8GA476, FCC ID: T8GP114, FCC ID: VPYLB1KD, FCC ID: WJLHT-5, FCC ID: NF3-FR5CUEC, FCC ID: NBG01RS55, FCC ID: NF3-F5CP42, FCC ID: NBG01RS53, FCC ID: NBGFS125C1, FCC ID: BEJ-MIB3OIVR-E, FCC ID: BEJTLVHM3IU-N, FCC ID: 2AXPS-WPC003-1, FCC ID: 2AXPS-WPC003-5, FCC ID: 2ACC7DDAECE02.

## Interference statement

This device complies with part 15 of the FCC Rules. Operation is subject to the following two conditions:

- (1) This device may not cause harmful interference, and
- (2) This device must accept any interference received, including interference that may cause undesired operation.

CAUTION TO USERS: Changes or modifications not expressly approved by the party responsible for compliance could void the user's authority to operate the equipment.

## Wireless notice

This device complies with FCC radiation exposure limits set forth for an uncontrolled environment and meets the FCC radio frequency (RF) Exposure Guidelines. This transmitter must not be colocated or ope-

rating in conjunction with any other antenna or transmitter. The antenna should be installed and operated with minimum distance of 20 cm between the radiator and your body.

### FCC Class A digital device notice

This equipment has been tested and found to comply with the limits for a Class B digital device, pursuant to Part 15 (and to Part 18) of the FCC Rules. These limits are designed to provide reasonable protection against harmful interference in a residential installation. This equipment generates, uses and can radiate radio frequency energy and, if not installed and used in accordance with the instructions, may cause harmful interference to radio communications. However, there is no guarantee that interference will not occur in a particular installation.

### FCC Class B digital device notice

NOTE: This equipment has been tested and found to comply with the limits for a Class B digital device, pursuant to Part 15 of the FCC Rules. These limits are designed to provide reasonable protection against harmful interference in a residential installation. This equipment generates, uses and can radiate radio frequency energy and, if not installed and used in accordance with the instructions, may cause harmful interference to radio communications. However, there is no guarantee that interference will not occur in a particular installation. If this equipment does cause harmful interference to radio or television reception, which can be determined by turning the equipment off and on, the user is encouraged to try to correct the interference by one or more of the following measures:

- Reorient or relocate the receiving antenna.
- Increase the separation between the equipment and receiver.
- Connect the equipment into an outlet on a circuit different from that to which the receiver is connected
- Consult the dealer or an experienced radio/TV technician for help.

### Ucrania

Declaraciones de conformidad, véase [www.volkswagen.com/generalinfo](http://www.volkswagen.com/generalinfo).

Otras indicaciones sobre los equipos radioeléctricos → pág. 429

### Emiratos Árabes Unidos

TRA, REGISTERED No\_DEALER No

ER01458/21, ER0029197/10, DA0014517/08,  
ER0109760/13, DA0043253/10, ER0126849/14, DA0127935/14,  
ER0130894/14, DA44932/15, ER0130898/14, DA44932/15,  
ER0130932/14, DA44932/15, ER01458/21, DA0018994/09,  
ER34947/14, DA0043252/10, ER35080/14, DA0028019/10,

ER35423/14, DA35176/14, ER36213/14, DA36758/14,  
ER37557/15, DA0028019/10, ER37571/15, DA0028019/10,  
ER37807/15, DA38660/15, ER39135/15, DA36758/14,  
ER39136/15, DA36758/14, ER39739/15, DA36758/14,  
ER40309/15, DA44932/15, ER40510/15, DA44932/15,  
ER40885/15, DA44877/15, ER42982/15, DA36758/14,  
ER43831/16, DA36758/14, ER45185/16, DA36758/14,  
ER45520/16, DA44932/15, ER46672/16, DA38660/15, ER46796/16,  
ER47876/16, DA44932/15, ER47877/16, DA44932/15,  
ER47887/16, DA28019/10, ER48223/16, DA44932/15,  
ER49378/16, DA38660/15, ER49719/16, DA0062437/11,  
ER49796/16, DA35176/14, ER50430/16, ER51643/17, DA44932/15,  
ER53878/17, DA44932/15, ER53915/17, DA44932/15,  
ER53925/17, DA44932/15, ER54754/17, DA0043253/10, ER54922/17,  
ER55421/17, DA36758/14, ER61136/18, DA40068,  
ER61137/18, DA0089862/12, ER62566/18, DA44932/15,  
ER62570/18, DA44932/15, ER63911/18, DA44932/15, ER64149/18,  
ER64150/18, ER65216/18, ER65415/18, ER65217/18, ER65416/18,  
ER66801/18, DA77281/18, ER66978/18, DA36758/14, ER66969/18,  
ER67571/18, ER67572/18, ER67685/18, ER68006/18, DA40068/15,  
ER68096/18, DA36975/14, ER68097/18, DA36975/14,  
ER68568/19, DA76163/18, ER68570/19, ER68572/19,  
ER69987/19, DA44932/15, ER70009/19, DA44932,  
ER70046/19, DA44932, ER70534/19, ER70554/19, DA0043253/10,  
ER70659/19, DA44932/15, ER71148/19, DA0043253/10,  
ER71355/19, DA38660/15, ER71413/19, DA0089862/12,  
ER71414/19, DA0089862/12, ER72288/19, ER72723/19, ER72725/19,  
ER73393/19, DA0086237/12, ER74095/19,  
ER75266/19, DA0086237/12, ER76113/19, ER76114/19,  
ER76324/19, DA56674/16, ER76515/19, ER76869/19,  
ER77956/20, DA76153/18, ER78093/20, DA36975/14,  
ER78187/20, DA36975/14, ER79367/20, ER80171/20,  
ER81399/20, DA0089862/12, ER88450/20, DA0086237/12,  
ER88708/20, ER89638/20, DA36975/14, ER90272/20, DA0028019/10,  
ER90294/20, DA0043253/10, ER90295/20, DA0043253/10,  
ER91750/20, ER95816/21, DA36758/14, ER97243/21, ER64150/18,  
ER64149/18, DA36975/14, ER98887/21, DA77281/18,  
ER65217/18, DA36975/14, ER65216/18, DA36975/14,  
ER00657/21, DA44932/15, ER00660/21, DA44932/15,  
ER65416/18, DA36975/14, ER65415/18, DA36975/14, ER01458/21,  
ER66978/18, DA36758/14, ER42982/15, DA36758/14, ER42982/15,  
ER43831/16, DA36758/14, ER67685/18, DA36975/14,  
ER66801/18, DA77281/18, ER68006/18, DA40068,  
ER68568/19, DA36975/14, ER68571/19, DA36975/14,  
ER68572/19, DA36975/14, ER68570/19, DA36975/14,  
ER68096/18, DA36975/14, ER68097/18, DA36975/14,  
ER45185/16, DA36758/14, ER05443/22, DA36758/14, ER68239/18,  
ER67572/18, DA77281/18, ER67571/18, DA77281/18,  
ER67572/18, DA77281/18, ER70532/19, DA36975/14,  
ER70534/19, DA36975/14, ER07751/22, DA77281/18,  
ER70554/19, DA0043252/10, ER71148/19, DA0043252/10,  
ER10098/22, DA0110016/13, ER72724/19, DA36975/14,  
ER72725/19, DA36975/14, ER72723/19, DA36975/14, ER72288/19,  
ER69987/19, DA44932/15, ER45520/19, DA44932/15,  
ER70046/19, DA44932/15, ER47877/16, DA44932/15,  
ER47876/16, DA44932/15, ER48223/16, DA44932/15,  
ER71414/19, DA36975/14, ER71413/19, DA36975/14,  
ER75266/19, DA0086237/12, ER76115/19, DA77281/18,

ER76113/19\_DA77281/18, ER766869/19\_DA36975/14, ER50430/16.,  
 ER78187/19\_DA36975/14, ER51643/17\_DA44932/15,  
 ER78942/20\_DA0086237/12, ER78955/20\_DA0086237/12,  
 ER17500/23\_DA0086237/12, ER97243/21\_DA0043253/10,  
 ER06372/22\_DA0043253/10.



Fig. 295



Fig. 296



Fig. 297

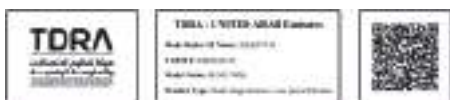

Fig. 298

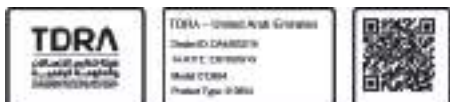

Fig. 299

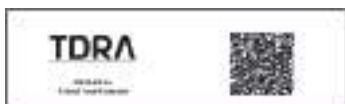

Fig. 300



Fig. 301



Fig. 302



Fig. 303

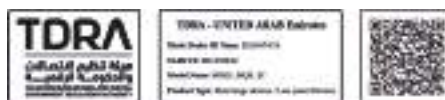

Fig. 304



Fig. 305



Fig. 306

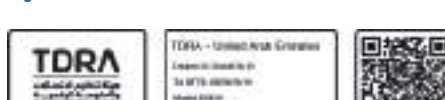

Fig. 307



Fig. 308



Fig. 309



Fig. 310



Fig. 311

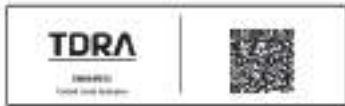

Fig. 312



Fig. 313

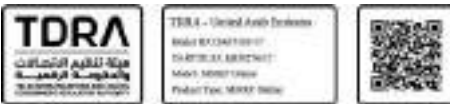

Fig. 314



Fig. 315



Fig. 316



Fig. 317



Fig. 318



Fig. 319



Fig. 320



Fig. 321



Fig. 322



Fig. 323



Fig. 324



Fig. 325 Distintivo conforme a la ley de radiocomunicación.

Vietnam  
ICT



SunTech VietNam Technology Company Limited, C00082015, SUN-TECH VietNam, SUNTECH VN:

71/CVT-TT3

220221.01-TN, 220208.14-TN, 773/TTDLCL-CN, 210816.05-TN, 210526.20-TN, 2108106.04-TN, 3568/CVT-CNDV, 210526.21-TN, 2357/CVT-CL, 220310.03-TN, 220321.12-TN, 220607.09-TN

A0292190321AF04A3, A0406070421AF04A3, A0407070421AF04A3, A0858170820AF04A3, A2029161221AA04A3, B0401220321AE01A3, B0411230321AF04A3, B1189140520AF04A2, B2110171214BE11A2, B0423060422AF04A3, B0609240522AF04A3, B0620300522AE01A3, 0735240622AF04A3, B0734240622AF04A3, B0812080722AF04A3, B0813080722AF04A3, B0814080722AF04A3, B0808080722AF04A3, B0809080722AF04A3, B0810080722AF04A3, B0811080722AF04A3, B0815080722AF04A3, B0816080722AF04A3, B1093160822AE01A3, B1092160822AE01A3, B1089160822AE01A3, B1437261022AF04A3, B1647291122AF04A3, B1646291122AF04A3.

C0032060315BE01A2, C0032210220AF04A2, C0033060315BE01A2, C0055100417AF04A2, C0101230419AF04A2, C0118220519AF04A2, C0119220519AF04A2, C0124040520AF04A2, C0135110520AF04A2, C0141020718AF04A2, C0150270520AF04A2, C0158100620AF04A2, C0159100620AF04A2, C0161110620AF04A2, C0162110620AF04A2, C0163110620AF04A2, C0174020818AF04A2, C0175020818AF04A2, C0181260620AF04A2, C0182260620AF04A2, C0183260620AF04A2, C0184260620AF04A2, C0197111217AF04A2, C0229240919AF04A2, C0238150321AF04A3, C0239150321AF04A3, C0289310321AF04A3, C0307010920AF04A3, C0308010920AF04A3, C0309010920AF04A2, C0319091219AF04A2, C0470201120AF04A3, C0438061120AF04A3, C01360900222AF04A3, C0197280222AF04A3, C0237070322AF04A3, C0577170522AF04A3, C1064310822AF04A3

Hella KGaA Hueck Co.: A0858170820AF04A3, B134510122AF04A3, B1346101022AF04A3, B1347101022AF04A3, B1344101022AF04A3, B1346101022AF04A3, C0013190118AF04A2, C0036120121AF04A3, C0065120418AF04A2, C0068190418AF04A2, C0080180319AF04A2, C0092300320AF04A2, C0100100420AF04A2, C0163150719AF04A2, C0177011117AF04A2, C0178011117AF04A2, C0181230221AF04A3, C0205060916AF04A2, C0226170918AF04A2, C0314061219AF04A2, C0952190821AF04A3, C0953190821AF04A3, C1071270921AF04A3, C1099011021AF04A3, C1100011021AF04A3, C136090222AF04A3, C0197280222AF04A3, C1239021122AF04A3, C124002122AF04A3, C1798281222AF04A2

5NM012760AN

## Datos técnicos

### Indicaciones sobre los datos técnicos

#### Información general sobre los datos

Mientras no se indique lo contrario, los datos técnicos son válidos para el modelo básico. Los valores indicados pueden diferir en función del equipamiento opcional o de la versión del modelo, así como en el caso de los vehículos especiales y los equipamientos para determinados países. Los datos de la documentación oficial del vehículo tienen siempre prioridad.

En la documentación oficial del vehículo figura el grupo motopropulsor del vehículo y su potencia.

#### Masa

Los valores de la masa en orden de marcha que figuran en las siguientes tablas rigen para el vehículo listo para circular con el depósito de combustible lleno al 90 % y considerando el peso del conductor de 75 kg (aprox. 165 lb), de los líquidos operativos y, dado el caso, de las herramientas y de la rueda de repuesto. La masa en orden de marcha indicada aumenta con los equipamientos opcionales y el montaje posterior de accesorios, con lo que se reduce correspondientemente la carga útil posible.

La carga útil resulta de sumar los siguientes pesos:

- pasajeros
- equipaje total dentro y fuera del vehículo
- accesorios
- carga vertical sobre el acoplamiento en caso de circular con remolque

No exceda nunca la masa máxima autorizada del vehículo ni la masa máxima autorizada por eje. Los valores autorizados figuran en el certificado de seguridad o en la placa de modelo, en el pilar B del lado del conductor → pág. 458 → pág. 458.

#### Prestaciones

Las prestaciones del vehículo se han calculado sin ningún equipamiento que las merme, p. ej., accesorios.

### Número de identificación del vehículo

#### Estructura del número de identificación del vehículo

El número de identificación del vehículo (número de bastidor, NIV) se compone de 17 caracteres que se agrupan en 7 grupos.

Por motivos técnicos de homologación o fiscales, los valores de potencia y las prestaciones pueden variar.

En algunas motorizaciones con tren de rodaje para carreteras en mal estado, la velocidad máxima puede estar limitada y, por ello, ser inferior a la indicada.

#### Datos sobre la masa remolcable máxima técnicamente admisible y la carga vertical máxima sobre el acoplamiento

Los datos sobre la masa remolcable máxima técnicamente admisible y la carga vertical máxima sobre el acoplamiento que figuran en la placa de modelo del dispositivo de remolque son solo valores experimentales del mismo. Los valores válidos para el vehículo, con frecuencia inferiores a estos valores, figuran en la documentación del mismo. Los datos de la documentación oficial del vehículo o de la placa de modelo del mismo → pág. 458 o del certificado de seguridad → pág. 458 tienen siempre prioridad.

#### Masa del conjunto vehículo tractor y remolque

Las masas indicadas para el conjunto vehículo tractor y remolque solo son válidas para altitudes máximas de 1000 m (3000 ft) aprox. sobre el nivel del mar. La masa máxima autorizada del conjunto vehículo tractor y remolque debe reducirse en un 10 % aprox. cada vez que se inicien otros 1000 m (aprox. 3000 ft) de altitud.

#### Ángulo de pendiente

El ángulo de pendiente es el valor de la capacidad ascensional hasta la cual el vehículo puede superar una pendiente por sus propios medios. Esto depende, entre otras cosas, del pavimento, de las condiciones climatológicas y de la potencia del motor. Los valores rigen para un vehículo en movimiento y no para el inicio de la marcha desde parado.

La altura (pendiente) alcanzada en un tramo de 100 m (aprox. 300 pies) se indica en porcentaje o en grados (100 % = 45 grados). <

Grupo	①			②			③		④	⑤	⑥	⑦					
Posición	1	2	3	4	5	6	7	8	9	10	11	12	13	14	15	16	17
Ejemplo	W	V	W	Z	Z	Z	C	B	Z	M	E	4	0	0	9	5	3
	W	V	W	A	D	2	9	N	4	8	Y	0	0	0	0	0	1

① Denominación del fabricante del vehículo:

**WVW** Volkswagen Turismos

**WVG** Volkswagen Turismos

**1VW** Volkswagen Group of America Inc., Volkswagen de México, S.A. de C.V

**3VV** Volkswagen de México, S.A. de C.V

**XW8** LLC Volkswagen Group Rus (Volkswagen/ Skoda Kaluga)

**MFB** Garuda Matraman Motor (Indonesia)

② Caracteres de relleno: pueden variar en función del fabricante o contener información sobre la forma de la carrocería o del tipo de cambio.

③ Categoría del vehículo según el modelo:

**14** ID.7

**3H** Arteon

**5T** Touran

**6R** Polo

**CA** T-Roc Cabriolet

**BV** Golf

**CB** Passat

**CA** Atlas

**RC** Touareg

En función del fabricante, las posiciones 7 a 9 pueden contener también información sobre el tipo de combustible (7) y la categoría del vehículo (8 y 9).

④ Caracteres de relleno o de comprobación: los caracteres de relleno o de comprobación pueden variar en función del fabricante.

⑤ Índice NIV según el año de modelos:

**P** 2023

**R** 2024

**S** 2025

**T** 2026

**U** 2027

⑥ Lugar de fabricación, fábrica:

**C** Fábrica Volkswagen de Chattanooga

**D** Fábrica Volkswagen de Bratislava

**E** Fábrica Volkswagen de Emden

**K** Fábrica Volkswagen de Osnabrück

**O bien:** fábrica Volkswagen de Kaluga

**M** Fábrica Volkswagen de Puebla

**P** Fábrica Volkswagen de Zwickau

**T** Fábrica Volkswagen de Pune

**U** Fábrica Volkswagen de Uitenhage

**V** Fábrica Volkswagen de Palmela

**W** Fábrica Volkswagen de Wolfsburg

**Y** Fábrica Volkswagen de Pamplona

La asignación de la letra del lugar de fabricación puede variar en función del vehículo o figurar doble.

⑦ Número de producción correlativo en cada año de modelos

### Ubicación del número de identificación del vehículo



Fig. 326 En el parabrisas: número de identificación del vehículo.

El número de identificación del vehículo puede leerse desde fuera a través de un recuadro que hay en el parabrisas. El recuadro se encuentra en la parte inferior del parabrisas, en un lateral.

En algunos modelos, en función del sistema de infotainment, el número de identificación del vehículo se puede mostrar en el menú **Servicio** o en el de los ajustes del vehículo. El número de identificación del vehículo también puede figurar en la placa de modelo. Además, en función del modelo, del país y de la motorización, el número de identificación del vehículo puede estar grabado en uno de los siguientes lugares:

- En el vano motor, en el vierteaguas derecho.
- En el vano motor, en la torreta de la suspensión derecha.
- En el vano motor, cerca de la bisagra del capó, en el lado derecho del vehículo.
- Detrás del asiento delantero derecho, debajo del recubrimiento del piso.

## Placa de modelo

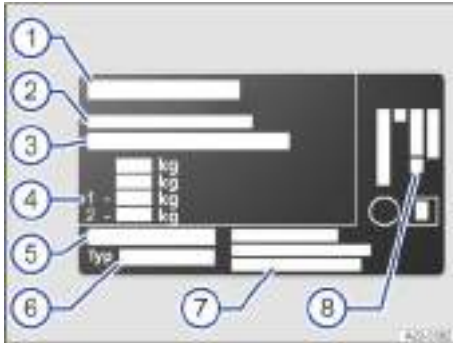

Fig. 327 Placa de modelo (representación esquemática): variante 1

En función del país puede figurar el número de homologación, p. ej., el número de homologación CE.

- ① Código del fabricante
- ② Homologación de tipo
- ③ Número de identificación del vehículo
- ④ Masa máxima autorizada  
Masa máxima autorizada del conjunto vehículo tractor y remolque
- ⑤ Masa máxima autorizada del eje delantero  
Masa máxima autorizada del eje trasero
- ⑥ Número de homologación, en función del país
- ⑦ Tipo de vehículo
- ⑧ Dirección del fabricante
- ⑨ Letras distintivas del motor

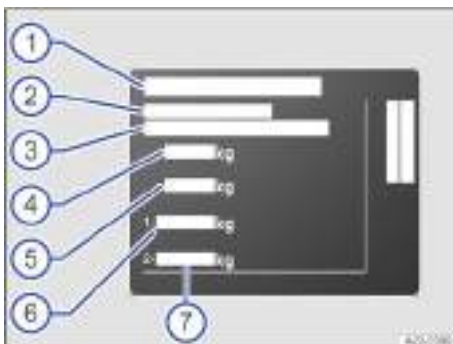

Fig. 328 Placa de modelo (representación esquemática): variante 2

En función del país puede figurar el número de homologación, p. ej., el número de homologación CE.

- ① Código del fabricante
- ② Homologación de tipo
- ③ Número de identificación del vehículo
- ④ Masa máxima autorizada
- ⑤ Masa máxima autorizada del conjunto vehículo tractor y remolque
- ⑥ Masa máxima autorizada del eje delantero
- ⑦ Masa máxima autorizada del eje trasero

En función del país y del modelo en cuestión, la placa de modelo se encuentra en la parte inferior del montante de la puerta del conductor o del acompañante. Se ve abriendo la puerta en cuestión. Los vehículos destinados a determinados países no llevan placa de modelo. <

## Certificado de seguridad



Fig. 329 Certificado de seguridad (representación esquemática).

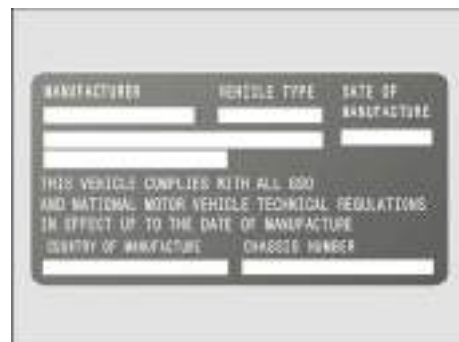

Fig. 330 Certificado de seguridad (representación esquemática).

En el montante de la puerta del conductor hay un certificado de seguridad con la siguiente información:

- Tipo de vehículo
- Fabricante

- Fecha de fabricación
- País fabricante
- Número de identificación del vehículo



## Dimensiones

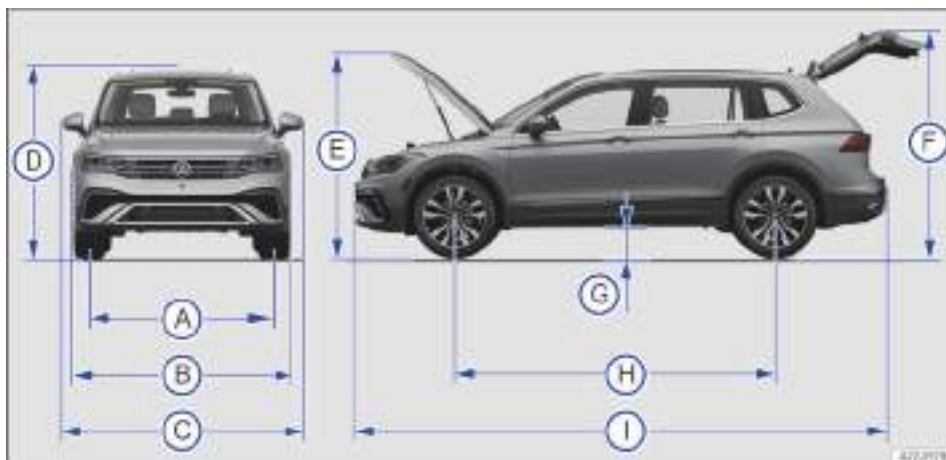

Fig. 331 Medidas del vehículo.

Los datos de la tabla corresponden al modelo básico con equipamiento básico.

Los valores indicados pueden diferir si se montan llantas y neumáticos de otro tamaño, en función del equipamiento opcional o de la versión del modelo, si

se montan posteriormente accesorios, así como en vehículos especiales o destinados a otros países.

La información sobre el cálculo de los datos de las masas se encuentra en el apartado → pág. 456.

### Tiguan, tracción delantera

#### Leyenda de la fig. 331:

A	Ancho de vía delantero	mm	1577-1587
	Ancho de vía trasero	mm	1568-1578
B	Anchura	mm	1839
C	Anchura de un retrovisor exterior al otro	mm	2099
D	Altura con masa en orden de marcha hasta el borde superior del techo	mm	1653
	Altura con masa en orden de marcha hasta las barras longitudinales del techo	mm	1660
	Altura con masa en orden de marcha con antena de navegación	mm	1679
E	Altura con el capó delantero abierto y masa en orden de marcha	mm	1817
F	Altura con el portón trasero abierto y masa en orden de marcha	mm	2101-2102
G	Distancia al suelo entre los ejes, con masa en orden de marcha	mm	202
H	Batalla con carga plena	mm	2789
	Diámetro de giro mínimo	m	11,9
I	Longitud de un paragolpes al otro	mm	4728

①	Longitud con dispositivo de remolque montado de fábrica	mm	4831
---	---	----	------

### Tiguan, tracción delantera y total

Leyenda de la fig. 331:			
Ⓐ	Ancho de vía delantero	mm	1577-1587
	Ancho de vía trasero	mm	1568-1578
Ⓑ	Anchura	mm	1839
Ⓒ	Anchura de un retrovisor exterior al otro	mm	2099
Ⓓ	Altura con masa en orden de marcha hasta el borde superior del techo	mm	1653
	Altura con masa en orden de marcha hasta las barras longitudinales del techo	mm	1660
	Altura con masa en orden de marcha con antena de navegación	mm	1679
Ⓔ	Altura con el capó delantero abierto y masa en orden de marcha	mm	1815
Ⓕ	Altura con el portón trasero abierto y masa en orden de marcha	mm	2100-2101
Ⓖ	Distancia al suelo entre los ejes, con masa en orden de marcha	mm	204
Ⓗ	Batalla con carga plena	mm	2789
	Diámetro de giro mínimo	m	11,9
①	Longitud de un paragolpes al otro	mm	4728

①	Longitud con dispositivo de remolque montado de fábrica	mm	4831
---	---	----	------

### Tiguan R-Line

Leyenda de la fig. 331:			R-Line
Ⓐ	Ancho de vía delantero	mm	1577-1587
	Ancho de vía trasero	mm	1568-1578
Ⓑ	Anchura	mm	1859
Ⓒ	Anchura de un retrovisor exterior al otro	mm	2099
Ⓓ	Altura con masa en orden de marcha hasta el borde superior del techo	mm	1653
	Altura con masa en orden de marcha hasta las barras longitudinales del techo	mm	1660
	Altura con masa en orden de marcha con antena de navegación	mm	1679
Ⓔ	Altura con el capó delantero abierto y masa en orden de marcha	mm	1815-1817
Ⓕ	Altura con el portón trasero abierto y masa en orden de marcha	mm	2100-2102
Ⓖ	Distancia al suelo entre los ejes, con masa en orden de marcha	mm	202-204
Ⓗ	Batalla con carga plena	mm	2789
	Diámetro de giro mínimo	m	11,9
①	Longitud de un paragolpes al otro	mm	4726

①	Longitud con dispositivo de remolque montado de fábrica	mm	4830
---	---	----	------

## Volumen del depósito de combustible

El depósito de combustible tiene la siguiente capacidad:

— Aprox. 58 l (15.3 gal)



La capacidad del depósito de combustible incluye una cantidad indeterminada de reserva que queda en el depósito cuando el indicador del nivel de combustible indica que está vacío. La cantidad

de reserva es variable y no se puede utilizar de forma fiable para aumentar la autonomía restante.



## Motores de gasolina

### 1.4 l, TSI®, 4 cilindros, 110 kW, motor de gasolina

#### Cuadro general del motor

Potencia	kW	110 a 5000-6000 rpm
Letras distintivas del motor (LDM)		CZDA
Par máximo	Nm	250 a 1500-3500 rpm
Cambio		DSG® 6
Velocidad máxima	km/h	- <sup>a)</sup>

a) Estos datos no estaban disponibles al cierre de la edición.

#### 5 plazas: datos sobre las masas del vehículo y las masas por eje

Masa en orden de marcha con conductor → pág. 456	kg	1588-1595
Masa máxima autorizada	kg	2090-2220
Masa máxima autorizada del eje delantero	kg	1090
Masa máxima autorizada del eje trasero	kg	1050-1180

#### 5 plazas: masas remolcables máximas técnicamente admisibles

Masa remolcable máxima técnicamente admisible, con frenos pendientes de hasta un 12 %	kg	1800
Masa remolcable máxima técnicamente admisible, con frenos pendientes de hasta un 8 %	kg	2000
Masa remolcable máxima técnicamente admisible, sin frenos	kg	750
Masa máxima autorizada del conjunto vehículo tractor y remolque pendientes de hasta un 12 %	kg	3890-4020
Masa máxima autorizada del conjunto vehículo tractor y remolque pendientes de hasta un 8 %	kg	4090-4220
Carga vertical máxima autorizada sobre el acoplamiento	kg	100

Capacidad de carga para los sistemas portantes traseros → pág. 320, *Montaje de un sistema portante trasero o de un portabicicletas en el enganche para remolque*

#### 7 plazas: datos sobre las masas del vehículo y las masas por eje

Masa en orden de marcha con conductor → pág. 456	kg	1626
Masa máxima autorizada	kg	2220-2330

Masa máxima autorizada del eje delantero	kg	1090
Masa máxima autorizada del eje trasero	kg	1180-1290

### 7 plazas: masas remolcables máximas técnicamente admisibles

Masa remolcable máxima técnicamente admisible, con frenos pendientes de hasta un 12 %	kg	1800
Masa remolcable máxima técnicamente admisible, con frenos pendientes de hasta un 8 %	kg	2000
Masa remolcable máxima técnicamente admisible, sin frenos	kg	750
Masa máxima autorizada del conjunto vehículo tractor y remolque pendientes de hasta un 12 %	kg	4020-4130
Masa máxima autorizada del conjunto vehículo tractor y remolque pendientes de hasta un 8 %	kg	4220-4330
Carga vertical máxima autorizada sobre el acoplamiento	kg	100

Capacidad de carga para los sistemas portantes traseros → pág. 320, *Montaje de un sistema portante trasero o de un portabicicletas en el enganche para remolque*

## 1,5 l, TSI®, 4 cilindros, 110 kW, ACT MV, motor de gasolina

### Cuadro general del motor

Potencia	kW	110 a 5000-6000 rpm	
Letras distintivas del motor (LDM)		DXDB	
Par máximo	Nm	250 a 1500-3500 rpm	
Cambio		CM6	DSG®7
Velocidad máxima	km/h	- <sup>a)</sup>	- <sup>a)</sup>

<sup>a)</sup> Estos datos no estaban disponibles al cierre de la edición.

### 5 plazas: datos sobre las masas del vehículo y las masas por eje

Cambio		CM6	DSG®7
Masa en orden de marcha con conductor → pág. 456	kg	1576	1609
Masa máxima autorizada	kg	2090-2220	2120-2250
Masa máxima autorizada del eje delantero	kg	1090	1120
Masa máxima autorizada del eje trasero	kg	1050-1180	1050-1180

### 5 plazas: masas remolcables máximas técnicamente admisibles

Cambio		CM6	DSG®7
--------	--	-----	-------



Masa remolcable máxima técnicamente admisible pendientes de hasta un 12 %	kg	1800	1800
Masa remolcable máxima técnicamente admisible pendientes de hasta un 8 %	kg	2000	2000
Masa remolcable máxima técnicamente admisible, sin frenos	kg	750	750
Masa máxima autorizada del conjunto vehículo tractor y remolque pendientes de hasta un 12 %	kg	3890-4020	3920-4050
Masa máxima autorizada del conjunto vehículo tractor y remolque pendientes de hasta un 8 %	kg	4090-4220	4120-4250
Carga vertical máxima autorizada sobre el acoplamiento	kg	100	100

Capacidad de carga para los sistemas portantes traseros → pág. 320, *Montaje de un sistema portante trasero o de un portabicicletas en el enganche para remolque*

#### 7 plazas: datos sobre las masas del vehículo y las masas por eje

Cambio		CM6	DSG®7
Masa en orden de marcha con conductor → pág. 456	kg	1614	1647-1655
Masa máxima autorizada	kg	2220-2330	2150-2360
Masa máxima autorizada del eje delantero	kg	1090	1120
Masa máxima autorizada del eje trasero	kg	1180-1290	1130-1290

#### 7 plazas: masas remolcables máximas técnicamente admisibles

Cambio		CM6	DSG®7
Masa remolcable máxima técnicamente admisible, con frenos, pendientes de hasta un 12 %	kg	1800	1800
Masa remolcable máxima técnicamente admisible, con frenos, pendientes de hasta un 8 %	kg	2000	2000
Masa remolcable máxima técnicamente admisible, sin frenos	kg	750	750
Masa máxima autorizada del conjunto vehículo tractor y remolque pendientes de hasta un 12 %	kg	4020-4130	3950-4160
Masa máxima autorizada del conjunto vehículo tractor y remolque pendientes de hasta un 8 %	kg	4220-4330	4150-4360
Carga vertical máxima autorizada sobre el acoplamiento	kg	100	100

Capacidad de carga para los sistemas portantes traseros → pág. 320, *Montaje de un sistema portante trasero o de un portabicicletas en el enganche para remolque*

## 1,5 l, TSI®, 4 cilindros, 110 kW, ACT, motor de gasolina

### Cuadro general del motor

Potencia	kW	110 a 5000-6000 rpm
Letras distintivas del motor (LDM)		DPCA
Par máximo	Nm	250 a 1500-3500 rpm
Cambio		DSG® 7
Velocidad máxima	km/h	- <sup>a)</sup>

a) Estos datos no estaban disponibles al cierre de la edición.

### 5 plazas: datos sobre las masas del vehículo y las masas por eje

Masa en orden de marcha con conductor → pág. 456	kg	1611
Masa máxima autorizada	kg	2110-2240
Masa máxima autorizada del eje delantero	kg	1110
Masa máxima autorizada del eje trasero	kg	1050-1180

### 5 plazas: masas remolcables máximas técnicamente admisibles

Masa remolcable máxima técnicamente admisible, con frenos, pendientes de hasta un 12 %	kg	1800
Masa remolcable máxima técnicamente admisible, con frenos, pendientes de hasta un 8 %	kg	2000
Masa remolcable máxima técnicamente admisible, sin frenos	kg	750
Masa máxima autorizada del conjunto vehículo tractor y remolque pendientes de hasta un 12 %	kg	3910-4040
Masa máxima autorizada del conjunto vehículo tractor y remolque pendientes de hasta un 8 %	kg	4110-4240
Carga vertical máxima autorizada sobre el acoplamiento	kg	100

Capacidad de carga para los sistemas portantes traseros → pág. 320, *Montaje de un sistema portante trasero o de un portabicicletas en el enganche para remolque*

### 7 plazas: datos sobre las masas del vehículo y las masas por eje

Masa en orden de marcha con conductor → pág. 456	kg	1649
Masa máxima autorizada	kg	2250-2360
Masa máxima autorizada del eje delantero	kg	1120
Masa máxima autorizada del eje trasero	kg	1180-1290

### 7 plazas: masas remolcables máximas técnicamente admisibles

Masa remolcable máxima técnicamente admisible, con frenos, pendientes de hasta un 12 %	kg	1800
Masa remolcable máxima técnicamente admisible, con frenos, pendientes de hasta un 8 %	kg	2000
Masa remolcable máxima técnicamente admisible, sin frenos	kg	750
Masa máxima autorizada del conjunto vehículo tractor y remolque pendientes de hasta un 12 %	kg	4050-4160
Masa máxima autorizada del conjunto vehículo tractor y remolque pendientes de hasta un 8 %	kg	4250-4360
Carga vertical máxima autorizada sobre el acoplamiento	kg	100

Capacidad de carga para los sistemas portantes traseros → pág. 320, *Montaje de un sistema portante trasero o de un portabicicletas en el enganche para remolque*

## 2,0 l, TFSI<sup>®</sup>, 4 cilindros, 132 kW, motor de gasolina

### Cuadro general del motor

Potencia	kW	132 a 4387-6000 rpm
Letras distintivas del motor (LDM)		DGVA
Par máximo	Nm	320 a 1500-4387 rpm
Cambio		DSG <sup>®</sup> 7 4MOTION
Velocidad máxima	km/h	— <sup>a)</sup>

a) Estos datos no estaban disponibles al cierre de la edición.

### 5 plazas: datos sobre las masas del vehículo y las masas por eje

Masa en orden de marcha con conductor → pág. 456	kg	1731
Masa máxima autorizada	kg	2260-2360
Masa máxima autorizada del eje delantero	kg	1180
Masa máxima autorizada del eje trasero	kg	1130-1230

### 5 plazas: masas remolcables máximas técnicamente admisibles

Masa remolcable máxima técnicamente admisible, con frenos pendientes de hasta un 12 %	kg	2500
Masa remolcable máxima técnicamente admisible, con frenos pendientes de hasta un 8 %	kg	2500
Masa remolcable máxima técnicamente admisible, sin frenos	kg	750

Masa máxima autorizada del conjunto vehículo tractor y remolque	kg	4760-4860
Carga vertical máxima autorizada sobre el acoplamiento	kg	100

Capacidad de carga para los sistemas portantes traseros → pág. 320, *Montaje de un sistema portante trasero o de un portabicicletas en el enganche para remolque*

#### 7 plazas: datos sobre las masas del vehículo y las masas por eje

Masa en orden de marcha con conductor → pág. 456	kg	1770
Masa máxima autorizada	kg	2350-2460
Masa máxima autorizada del eje delantero	kg	1180
Masa máxima autorizada del eje trasero	kg	1220-1330

#### 7 plazas: masas remolcables máximas técnicamente admisibles

Masa remolcable máxima técnicamente admisible, con frenos pendientes de hasta un 12 %	kg	2500
Masa remolcable máxima técnicamente admisible, con frenos pendientes de hasta un 8 %	kg	2500
Masa remolcable máxima técnicamente admisible, sin frenos	kg	750
Masa máxima autorizada del conjunto vehículo tractor y remolque	kg	4850-4960
Carga vertical máxima autorizada sobre el acoplamiento	kg	100

Capacidad de carga para los sistemas portantes traseros → pág. 320, *Montaje de un sistema portante trasero o de un portabicicletas en el enganche para remolque*

## 2,0 l, TFSI®, 4 cilindros, 136 kW, motor de gasolina

#### Cuadro general del motor

Potencia	kW	136 a 5500-6500 rpm
Letras distintivas del motor (LDM)		DPJA
Par máximo	Nm	240 a 1600-5400 rpm
Cambio		CAB 4MOTION
Velocidad máxima	km/h	- <sup>a)</sup>

a) Estos datos no estaban disponibles al cierre de la edición.

#### 5 plazas: datos sobre las masas del vehículo y las masas por eje

Masa en orden de marcha con conductor → pág. 456	kg	1732
Masa máxima autorizada	kg	2260-2320
Masa máxima autorizada del eje delantero	kg	1180

Masa máxima autorizada del eje trasero	kg	1130-1190
--	----	-----------

#### 5 plazas: masas remolcables máximas técnicamente admisibles

Masa remolcable máxima técnicamente admisible, con frenos pendientes de hasta un 12 %	kg	2500
Masa remolcable máxima técnicamente admisible, con frenos pendientes de hasta un 8 %	kg	2500
Masa remolcable máxima técnicamente admisible, sin frenos	kg	750
Masa máxima autorizada del conjunto vehículo tractor y remolque	kg	4760-4820
Carga vertical máxima autorizada sobre el acoplamiento	kg	100

Capacidad de carga para los sistemas portantes traseros → pág. 320, *Montaje de un sistema portante trasero o de un portabicicletas en el enganche para remolque*

#### 7 plazas: datos sobre las masas del vehículo y las masas por eje

Masa en orden de marcha con conductor → pág. 456	kg	1770
Masa máxima autorizada	kg	2360-2450
Masa máxima autorizada del eje delantero	kg	1190
Masa máxima autorizada del eje trasero	kg	1220-1310

#### 7 plazas: masas remolcables máximas técnicamente admisibles

Masa remolcable máxima técnicamente admisible, con frenos pendientes de hasta un 12 %	kg	2500
Masa remolcable máxima técnicamente admisible, con frenos pendientes de hasta un 8 %	kg	2500
Masa remolcable máxima técnicamente admisible, sin frenos	kg	750
Masa máxima autorizada del conjunto vehículo tractor y remolque	kg	4860-4950
Carga vertical máxima autorizada sobre el acoplamiento	kg	100

Capacidad de carga para los sistemas portantes traseros → pág. 320, *Montaje de un sistema portante trasero o de un portabicicletas en el enganche para remolque*

## 2,0 l, TFSI®, 4 cilindros, 137 kW, motor de gasolina

#### Cuadro general del motor

Potencia	kW	137 a 4360-6000 rpm
Letras distintivas del motor (LDM)		DTEA

Par máximo	Nm	300 a 1600-4360 rpm
Cambio		CA8
Velocidad máxima	km/h	- <sup>a)</sup>

a) Estos datos no estaban disponibles al cierre de la edición.

#### 5 plazas: datos sobre las masas del vehículo y las masas por eje

Cambio		CA8
Masa en orden de marcha con conductor → pág. 456	kg	1679-1683
Masa máxima autorizada	kg	2150-2270
Masa máxima autorizada del eje delantero	kg	1150
Masa máxima autorizada del eje trasero	kg	1050-1170

#### 5 plazas: masas remolcables máximas técnicamente admisibles

Cambio		CA8
Masa remolcable máxima técnicamente admisible, con frenos, pendientes de hasta un 12 %	kg	2000
Masa remolcable máxima técnicamente admisible, con frenos, pendientes de hasta un 8 %	kg	2100-2200
Masa remolcable máxima técnicamente admisible, sin frenos	kg	750
Masa máxima autorizada del conjunto vehículo tractor y remolque, pendientes de hasta un 12 %	kg	4150-4270
Masa máxima autorizada del conjunto vehículo tractor y remolque, pendientes de hasta un 8 %	kg	4250-4470
Carga vertical máxima autorizada sobre el acoplamiento	kg	100

Capacidad de carga para los sistemas portantes traseros → pág. 320, *Montaje de un sistema portante trasero o de un portabicicletas en el enganche para remolque*

#### 7 plazas: datos sobre las masas del vehículo y las masas por eje

Cambio		CA8
Masa en orden de marcha con conductor → pág. 456	kg	1718
Masa máxima autorizada	kg	2280-2390
Masa máxima autorizada del eje delantero	kg	1150
Masa máxima autorizada del eje trasero	kg	1180-1290

#### 7 plazas: masas remolcables máximas técnicamente admisibles

Cambio		CA8
Masa remolcable máxima técnicamente admisible, con frenos, pendientes de hasta un 12 %	kg	2000

Masa remolcable máxima técnicamente admisible, con frenos, pendientes de hasta un 8 %	kg	2200
Masa remolcable máxima técnicamente admisible, sin frenos	kg	750
Masa máxima autorizada del conjunto vehículo tractor y remolque, pendientes de hasta un 12 %	kg	4280-4390
Masa máxima autorizada del conjunto vehículo tractor y remolque, pendientes de hasta un 8 %	kg	4480-4590
Carga vertical máxima autorizada sobre el acoplamiento	kg	100

Capacidad de carga para los sistemas portantes traseros → pág. 320, *Montaje de un sistema portante trasero o de un portabicicletas en el enganche para remolque*

## 2,0 l, TFSI<sup>®</sup>, 4 cilindros, 140 kW, motor de gasolina

### Cuadro general del motor

Potencia	kW	140 a 4200-6000 rpm
Letras distintivas del motor (LDM)		DNNA
Par máximo	Nm	320 a 1500-4100 rpm
Cambio		DSG <sup>®</sup> 7 4MOTION
Velocidad máxima	km/h	— <sup>a)</sup>

<sup>a)</sup> Estos datos no estaban disponibles al cierre de la edición.

### 5 plazas: datos sobre las masas del vehículo y las masas por eje

Masa en orden de marcha con conductor → pág. 456	kg	1729
Masa máxima autorizada	kg	2260-2370
Masa máxima autorizada del eje delantero	kg	1180
Masa máxima autorizada del eje trasero	kg	1130-1240

### 5 plazas: masas remolcables máximas técnicamente admisibles

Masa remolcable máxima técnicamente admisible, con frenos pendientes de hasta un 12 %	kg	2500
Masa remolcable máxima técnicamente admisible, con frenos pendientes de hasta un 8 %	kg	2500
Masa remolcable máxima técnicamente admisible, sin frenos	kg	750
Masa máxima autorizada del conjunto vehículo tractor y remolque	kg	4760-4870
Carga vertical máxima autorizada sobre el acoplamiento	kg	100

Capacidad de carga para los sistemas portantes traseros → pág. 320, *Montaje de un sistema portante trasero o de un portabicicletas en el enganche para remolque*

#### 7 plazas: datos sobre las masas del vehículo y las masas por eje

Masa en orden de marcha con conductor → pág. 456	kg	1767
Masa máxima autorizada	kg	2360-2470
Masa máxima autorizada del eje delantero	kg	1190
Masa máxima autorizada del eje trasero	kg	1220-1330

#### 7 plazas: masas remolcables máximas técnicamente admisibles

Masa remolcable máxima técnicamente admisible, con frenos pendientes de hasta un 12 %	kg	2500
Masa remolcable máxima técnicamente admisible, con frenos pendientes de hasta un 8 %	kg	2500
Masa remolcable máxima técnicamente admisible, sin frenos	kg	750
Masa máxima autorizada del conjunto vehículo tractor y remolque	kg	4860-4970
Carga vertical máxima autorizada sobre el acoplamiento	kg	100

Capacidad de carga para los sistemas portantes traseros → pág. 320, *Montaje de un sistema portante trasero o de un portabicicletas en el enganche para remolque*

## 2,0 l, TFSI®, 4 cilindros, 162 kW, motor de gasolina

#### Cuadro general del motor

Potencia	kW	164 a 4500-6200 rpm
Letras distintivas del motor (LDM)		CXDA
Par máximo	Nm	350 a 1500-4400 rpm
Cambio		DSG®7 4MOTION
Velocidad máxima	km/h	- <sup>a)</sup>

<sup>a)</sup> Estos datos no estaban disponibles al cierre de la edición.

#### 5 plazas: datos sobre las masas del vehículo y las masas por eje

Masa en orden de marcha con conductor → pág. 456	kg	1741
Masa máxima autorizada	kg	2260-2360
Masa máxima autorizada del eje delantero	kg	1180
Masa máxima autorizada del eje trasero	kg	1130-1230



### 5 plazas: masas remolcables máximas técnicamente admisibles

Masa remolcable máxima técnicamente admisible, con frenos pendientes de hasta un 12 %	kg	2500
Masa remolcable máxima técnicamente admisible, con frenos pendientes de hasta un 8 %	kg	2500
Masa remolcable máxima técnicamente admisible, sin frenos	kg	750
Masa máxima autorizada del conjunto vehículo tractor y remolque	kg	4760-4860
Carga vertical máxima autorizada sobre el acoplamiento	kg	100

Capacidad de carga para los sistemas portantes traseros → pág. 320, *Montaje de un sistema portante trasero o de un portabicicletas en el enganche para remolque*

### 7 plazas: datos sobre las masas del vehículo y las masas por eje

Masa en orden de marcha con conductor → pág. 456	kg	1779
Masa máxima autorizada	kg	2350-2460
Masa máxima autorizada del eje delantero	kg	1180
Masa máxima autorizada del eje trasero	kg	1220-1330

### 7 plazas: masas remolcables máximas técnicamente admisibles

Masa remolcable máxima técnicamente admisible, con frenos pendientes de hasta un 12 %	kg	2500
Masa remolcable máxima técnicamente admisible, con frenos pendientes de hasta un 8 %	kg	2500
Masa remolcable máxima técnicamente admisible, sin frenos	kg	750
Masa máxima autorizada del conjunto vehículo tractor y remolque	kg	4850-4960
Carga vertical máxima autorizada sobre el acoplamiento	kg	100

Capacidad de carga para los sistemas portantes traseros → pág. 320, *Montaje de un sistema portante trasero o de un portabicicletas en el enganche para remolque*

## 2,0 l, TFSI®, 4 cilindros, 180 kW, motor de gasolina

### Cuadro general del motor

Potencia	kW	180 a 5250-6500 rpm
Letras distintivas del motor (LDM)		DNPA
Par máximo	Nm	370 a 1600-4300 rpm
Cambio		DSG®7 4MOTION

Velocidad máxima	km/h	...a)
------------------	------	-------

a) Estos datos no estaban disponibles al cierre de la edición.

#### 5 plazas: datos sobre las masas del vehículo y las masas por eje

Masa en orden de marcha con conductor → pág. 456	kg	1738-1743
Masa máxima autorizada	kg	2270-2380
Masa máxima autorizada del eje delantero	kg	1190
Masa máxima autorizada del eje trasero	kg	1130-1240

#### 5 plazas: masas remolcables máximas técnicamente admisibles

Masa remolcable máxima técnicamente admisible, con frenos pendientes de hasta un 12 %	kg	2500
Masa remolcable máxima técnicamente admisible, con frenos pendientes de hasta un 8 %	kg	2500
Masa remolcable máxima técnicamente admisible, sin frenos	kg	750
Masa máxima autorizada del conjunto vehículo tractor y remolque	kg	4770-4880
Carga vertical máxima autorizada sobre el acoplamiento	kg	100

Capacidad de carga para los sistemas portantes traseros → pág. 320, *Montaje de un sistema portante trasero o de un portabicicletas en el enganche para remolque*

#### 7 plazas: datos sobre las masas del vehículo y las masas por eje

Masa en orden de marcha con conductor → pág. 456	kg	1776-1779
Masa máxima autorizada	kg	2350-2470
Masa máxima autorizada del eje delantero	kg	1190
Masa máxima autorizada del eje trasero	kg	1220-1330

#### 7 plazas: masas remolcables máximas técnicamente admisibles

Masa remolcable máxima técnicamente admisible, con frenos pendientes de hasta un 12 %	kg	2500
Masa remolcable máxima técnicamente admisible, con frenos pendientes de hasta un 8 %	kg	2500
Masa remolcable máxima técnicamente admisible, sin frenos	kg	750
Masa máxima autorizada del conjunto vehículo tractor y remolque	kg	4850-4970
Carga vertical máxima autorizada sobre el acoplamiento	kg	100

Capacidad de carga para los sistemas portantes traseros → pág. 320, *Montaje de un sistema portante trasero o de un portabicicletas en el enganche para remolque*

## Motores diésel

### 2,0 l, TDI<sup>®</sup>, 4 cilindros, 110 kW, motor diésel

#### Cuadro general del motor

Potencia	kW	110 a 3250-4200 rpm
Letras distintivas del motor (LDM)		DTSA
Par máximo	Nm	340 a 1600-3000 rpm
Cambio		CM6
Velocidad máxima	km/h	- <sup>a)</sup>

a) Estos datos no estaban disponibles al cierre de la edición.

#### 5 plazas: datos sobre las masas del vehículo y las masas por eje

Masa en orden de marcha con conductor → pág. 456	kg	1676
Masa máxima autorizada	kg	2190-2310
Masa máxima autorizada del eje delantero	kg	1160
Masa máxima autorizada del eje trasero	kg	1080-1200

#### 5 plazas: masas remolcables máximas técnicamente admisibles

Masa remolcable máxima técnicamente admisible, con frenos pendientes de hasta un 12 %	kg	2000
Masa remolcable máxima técnicamente admisible, con frenos pendientes de hasta un 8 %	kg	2100-2200
Masa remolcable máxima técnicamente admisible, sin frenos,	kg	750
Masa máxima autorizada del conjunto vehículo tractor y remolque, pendientes de hasta un 12 %	kg	4190-4310
Masa máxima autorizada del conjunto vehículo tractor y remolque, pendientes de hasta un 8 %	kg	4290-4510
Carga vertical máxima autorizada sobre el acoplamiento	kg	100

Capacidad de carga para los sistemas portantes traseros → pág. 320, *Montaje de un sistema portante trasero o de un portabicicletas en el enganche para remolque*

#### 7 plazas: datos sobre las masas del vehículo y las masas por eje

Masa en orden de marcha con conductor → pág. 456	kg	1715
Masa máxima autorizada	kg	2340-2450

Masa máxima autorizada del eje delantero	kg	1170
Masa máxima autorizada del eje trasero	kg	1220-1330

#### 7 plazas: masas remolcables máximas técnicamente admisibles

Masa remolcable máxima técnicamente admisible, con frenos pendientes de hasta un 12 %	kg	2000
Masa remolcable máxima técnicamente admisible, con frenos pendientes de hasta un 8 %	kg	2200
Masa remolcable máxima técnicamente admisible, sin frenos	kg	750
Masa máxima autorizada del conjunto vehículo tractor y remolque, pendientes de hasta un 12 %	kg	4340-4450
Masa máxima autorizada del conjunto vehículo tractor y remolque, pendientes de hasta un 8 %	kg	4540-4650
Carga vertical máxima autorizada sobre el acoplamiento	kg	100

Capacidad de carga para los sistemas portantes traseros → pág. 320, *Montaje de un sistema portante trasero o de un portabicicletas en el enganche para remolque*

## 2,0 l, TDI®, 4 cilindros, 110 kW, motor diésel

#### Cuadro general del motor

Potencia	kW	110 a 3000-4200 rpm	
Letras distintivas del motor (LDM)		DTSB	
Par máximo	Nm	360 a 1600-2750 rpm	
Cambio		DSG®7	DSG®7 4MOTION
Velocidad máxima	km/h	- <sup>a)</sup>	- <sup>a)</sup>

<sup>a)</sup> Estos datos no estaban disponibles al cierre de la edición.

#### 5 plazas: datos sobre las masas del vehículo y las masas por eje

Cambio		DSG®7	DSG®7 4MOTION
Masa en orden de marcha con conductor → pág. 456	kg	1699	1783
Masa máxima autorizada	kg	2220-2340	2340-2420
Masa máxima autorizada del eje delantero	kg	1190	1220
Masa máxima autorizada del eje trasero	kg	1080-1200	1170-1250

#### 5 plazas: masas remolcables máximas técnicamente admisibles

Cambio		DSG®7	DSG®7 4MOTION
--------	--	-------	---------------

Masa remolcable máxima técnicamente admisible, con frenos, pendientes de hasta un 12 %	kg	2000	2500
Masa remolcable máxima técnicamente admisible, con frenos, pendientes de hasta un 8 %	kg	2200	2500
Masa remolcable máxima técnicamente admisible, sin frenos	kg	750	750
Masa máxima autorizada del conjunto vehículo tractor y remolque, pendientes de hasta un 12 %	kg	4220-4340	4840-4920
Masa máxima autorizada del conjunto vehículo tractor y remolque, pendientes de hasta un 8 %	kg	4420-4540	4840-4920
Carga vertical máxima autorizada sobre el acoplamiento	kg	100	100

Capacidad de carga para los sistemas portantes traseros → pág. 320, *Montaje de un sistema portante trasero o de un portabicicletas en el enganche para remolque*

#### 7 plazas: datos sobre las masas del vehículo y las masas por eje

Cambio		DSG®7	DSG®7 4MOTION
Masa en orden de marcha con conductor → pág. 456	kg	1738-1743	1821
Masa máxima autorizada	kg	2300-2470	2460-2500
Masa máxima autorizada del eje delantero	kg	1190	1220
Masa máxima autorizada del eje trasero	kg	1180-1330	1290-1330

#### 7 plazas: masas remolcables máximas técnicamente admisibles

Cambio		DSG®7	DSG®7 4MOTION
Masa remolcable máxima técnicamente admisible, con frenos, pendientes de hasta un 12 %	kg	2000	2500
Masa remolcable máxima técnicamente admisible, con frenos, pendientes de hasta un 8 %	kg	2200	2500
Masa remolcable máxima técnicamente admisible, sin frenos	kg	750	750
Masa máxima autorizada del conjunto vehículo tractor y remolque, pendientes de hasta un 12 %	kg	4300-4470	4960-5000
Masa máxima autorizada del conjunto vehículo tractor y remolque, pendientes de hasta un 8 %	kg	4500-4670	4960-5000
Carga vertical máxima autorizada sobre el acoplamiento	kg	100	100

Capacidad de carga para los sistemas portantes traseros → pág. 320, *Montaje de un sistema portante trasero o de un portabicicletas en el enganche para remolque*

## 2,0 l, TDI®, 4 cilindros, 147 kW, motor diésel

### Cuadro general del motor

Potencia	kW	147 a 3600-4100 rpm
Letras distintivas del motor (LDM)		DTUA
Par máximo	Nm	400 a 1750-3500 rpm
Cambio		DSG®7 4MOTION
Velocidad máxima	km/h	- <sup>a)</sup>

a) Estos datos no estaban disponibles al cierre de la edición.

### 5 plazas: datos sobre las masas del vehículo y las masas por eje

Masa en orden de marcha con conductor → pág. 456	kg	1768
Masa máxima autorizada	kg	2320-2400
Masa máxima autorizada del eje delantero	kg	1200
Masa máxima autorizada del eje trasero	kg	1170-1250

### 5 plazas: masas remolcables máximas técnicamente admisibles

Masa remolcable máxima técnicamente admisible, con frenos pendientes de hasta un 12 %	kg	2500
Masa remolcable máxima técnicamente admisible, con frenos pendientes de hasta un 8 %	kg	2500
Masa remolcable máxima técnicamente admisible, sin frenos	kg	750
Masa máxima autorizada del conjunto vehículo tractor y remolque	kg	4820-4900
Carga vertical máxima autorizada sobre el acoplamiento	kg	100

Capacidad de carga para los sistemas portantes traseros → pág. 320, *Montaje de un sistema portante trasero o de un portabicicletas en el enganche para remolque*

### 7 plazas: datos sobre las masas del vehículo y las masas por eje

Masa en orden de marcha con conductor → pág. 456	kg	1806
Masa máxima autorizada	kg	2440-2480
Masa máxima autorizada del eje delantero	kg	1200
Masa máxima autorizada del eje trasero	kg	1290-1330

### 7 plazas: masas remolcables máximas técnicamente admisibles

Masa remolcable máxima técnicamente admisible, con frenos pendientes de hasta un 12 %	kg	2500
---	----	------

Masa remolcable máxima técnicamente admisible, con frenos pendientes de hasta un 8 %	kg	2500
Masa remolcable máxima técnicamente admisible, sin frenos	kg	750
Masa máxima autorizada del conjunto vehículo tractor y remolque	kg	4940-4980
Carga vertical máxima autorizada sobre el acoplamiento	kg	100

Capacidad de carga para los sistemas portantes traseros → pág. 320, *Montaje de un sistema portante trasero o de un portabicicletas en el enganche para remolque*



## Abreviaturas utilizadas

Abreviatura	Significado
A2DP	Advanced Audio Distribution Profile: tecnología universal para la transmisión de señales de audio vía Bluetooth.
AAC	Advanced Audio Coding: formato para comprimir datos de audio
ABS	Sistema antibloqueo de frenos
ACC	Adaptive Cruise Control: Automatische Distanzregelung.
ACEA	Association des Constructeurs Européens d'Automobiles: Asociación de Constructores Europeos de Automóviles
ACT	Gestión de cilindros activa (desactivación de cilindros)
AF	Alternative Frequency: seguimiento automático de emisoras
AGM	Absorbent Glass Mat: Batería de 12 voltios con electrolito absorbido en una malla de fibra de vidrio.
ALAC	Apple Lossless Audio Codec: formato para comprimir datos de audio
AM	modulación de amplitud: onda media.
APE	Monkey's Audio: formato para comprimir datos de audio.
API	American Petroleum Institute: Asociación comercial de EE. UU. de la industria del petróleo y el gas natural, incluida la petroquímica
ASR	Regulación antipatinaje en aceleración
AUX	Auxiliary Input: toma adicional de audio.
AVRCP	Audio Video Remote Control Profile: tecnología universal para el control remoto de fuentes de audio vía Bluetooth.
BAS	Asistente de frenada
Código QR	Quick Response Code: representación binaria de datos codificados.
DAB	Digital Audio Broadcasting: estándar de transmisión digital para radio digital.
DAB+	Digital Audio Broadcasting Plus: desarrollo de DAB en compresión de audio digital optimizada.
DCC	Suspensión adaptativa
DIN	Deutsches Institut für Normung: Instituto alemán de normalización.
DOT	Department of Transportation: Ministerio de transportes estadounidense
DSG	Cambio de doble embrague DSG
ECE	Economic Commission for Europe: Comisión Económica para Europa
EDGE	Enhanced Data Rates for GSM Evolution: tecnología para mejorar las redes de telefonía móvil GSM y GPRS convencionales.
EDS	Bloqueo electrónico del diferencial
EON	Enhanced Other Network: admite otras redes.
ESC	Programa electrónico de estabilización
eSIM	Embedded Subscriber Identity Module: tarjeta SIM montada de forma fija que no se puede cambiar.
FLAC	Free Lossless Audio Codec: formato para comprimir datos de audio.
FM	frecuencia modulada: onda ultracorta, OUC.
FMVSS	Federal Motor Vehicle Safety Standards: Normas de seguridad federales para vehículos motorizados
GPRS	General Packet Radio Service: servicio orientado a los paquetes para la transmisión de datos en las redes GSM.
GPS	Global Positioning System: sistema global de navegación por satélite para determinar una posición.
GRA	Regulador de velocidad
HFP	Hands-free Profile: telefonía inalámbrica.
HUD	Head-up-Display



Abreviatura	Significado
ILSAC	International Lubricants Standardization and Approval Committee: Comité estadounidense de normalización y certificación de lubricantes
ISO	International Organization for Standardization: organización internacional de normalización.
LCD	Liquid Crystal Display: Pantalla de cristal líquido
LDM	Letras distintivas del motor
LED	Light Emitting Diode: diodo luminoso
LTE	Long Term Evolution.
MAP	Message Access Profile: protocolo para transmitir mensajes SMS y correos electrónicos.
MP2	formato para comprimir datos de audio
MP3	formato para comprimir datos de audio
MP4	formato para comprimir datos de audio
MPEG	Moving Picture Experts Group.
NFC	Near Field Communication: estándar para la transmisión de datos en las cercanías por medio de tecnología de comunicación inalámbrica.
NIV	Número de identificación del vehículo.
OBD	On-Board-Diagnostic System
OPUS	formato para comprimir datos de audio
PBAP	Phone Book Access Profile: tecnología universal para la transferencia de los datos de la agenda telefónica del teléfono móvil.
PIN	Número de identificación personal.
POI	Point of Interest: lugar de interés.
RDK	Sistema de control de la presión de los neumáticos
RDS	Radio Data System: sistema de datos por radio para servicios adicionales
REACH	Registration, Evaluation, Authorisation and Restriction of Chemicals: Registro, evaluación, autorización y limitación de sustancias y preparados químicos, reglamento (CE) Núm. 1907/2006 (reglamento REACH)
RoHS	Restriction of Certain Hazardous Substances: Directriz para limitación de sustancias peligrosas en los dispositivos eléctricos y electrónicos
RON/ROZ	Índice de octano u octanaje (Research octane number/Research-Oktan-Zahl): medida del poder antidetonante de la gasolina.
rSAP	remote SIM Access Profile: protocolo Bluetooth para transmisión de datos.
SAE	Society of Automotive Engineers: Sociedad de Ingenieros de Automoción
SCR	Selective Catalytic Reduction: reducción catalítica selectiva.
SD	Secure Digital (tarjeta de memoria): tarjeta de memoria digital.
SDHC	Secure Digital High Capacity : desarrollo posterior de la tarjeta SD.
SIM	Subscriber Identity Module: módulo de identificación del suscriptor.
SMS	Short Message Service: servicio de mensajes cortos.
S-PIN	Número de identificación personal relevante para la seguridad.
TIN	Tire Identification Number: número de identificación del neumático
TP	Traffic Program: distintivo de emisora de tráfico. Función de emisora de tráfico en el modo Radio.
TWI	Tread Wear Indicator: indicador de desgaste del neumático
UMTS	Universal Mobile Telecommunications System: estándar de telefonía móvil que hace posible el acceso a Internet y otras funciones multimedia.
UPnP	Universal Plug and Play: estándar para la activación de dispositivos independientemente del fabricante.
USB	Universal Serial Bus: bus universal en serie para conectar dispositivos externos.
WAV	Waveform: formato de archivo de audio.
Wi-Fi	Wireless Fidelity: red inalámbrica.

<b>Abreviatura</b>	<b>Significado</b>
WMA	formato para comprimir datos de audio
WPS	Wi-Fi Protected Setup: estándar que permite crear una red inalámbrica local con codificación de forma sencilla.
XDS	Función adicional del bloqueo electrónico del diferencial

# Índice alfabético

## Otros signos

<b>¡Inspección ahora!</b>	
véase Indicador de intervalos de servicio	41
<b>¡Servicio de aceite ahora!</b>	
véase Indicador de intervalos de servicio	41
<b>¡Servicio de aceite e inspección ahora!</b>	
véase Indicador de intervalos de servicio	41

## A

<b>Abatir el respaldo del asiento del acompañante hacia delante</b>	105
<b>ABS</b>	
véase Sistema antibloqueo de frenos (ABS)	238
<b>ACC</b>	
véase Control de cruce adaptativo (ACC)	198
<b>Accesorios</b>	415
<b>Accesorios y estructuras carroceras</b>	417
<b>Accidente</b>	
lista de comprobación	73
señalizar el vehículo	73
<b>Aceite del motor</b>	356
boca de llenado	358
cambiar	357
comprobar el nivel y reponer aceite	358
consumo	356
nivel demasiado alto o bajo	360
normas	357
presión demasiado baja	360
problemas y soluciones	360
varilla de medición del nivel de aceite	358
<b>Acreditación de la identidad</b>	260
<b>Actualización del sistema</b>	
problemas y soluciones	249
véase Actualización OTA	247
<b>Actualización OTA</b>	247
descarga	248
instalación de software	248, 249
requisitos	248
<b>Actualizar software</b>	247
<b>Adaptive Cruise Control</b>	
véase Control de cruce adaptativo (ACC)	198
<b>AdBlue</b>	
avería en el sistema SCR	331
nivel bajo	331
problemas y soluciones	331
repostar	329
véase Depuración de gases de escape	328
<b>Adhesivos</b>	425
<b>Administración de usuarios</b>	262
abrir	262
convertirse en usuario principal	263
eliminar roles de usuario	264

eliminar usuario principal	264
invitar a usuarios	264
preguntas frecuentes (FAQ)	265
roles de usuario	262
<b>Advertencia de velocidad</b>	
ajustar	25, 29, 33
<b>Advertencia de velocidad ajustable</b>	
ajustar	39
<b>Advertencias acústicas</b>	
testigos de advertencia	17
<b>Agua en el combustible</b>	
testigo de advertencia	36
<b>Air Care</b>	
véase Climatizador	141
<b>Airbag frontal del acompañante</b>	
desactivar mediante el conmutador de llave	59
véase Sistema de airbags	56
<b>Airbag para las rodillas</b>	
véase Sistema de airbags	62
<b>Airbags frontales</b>	
véase Sistema de airbags	58
<b>Airbags laterales</b>	
véase Sistema de airbags	61
<b>Airbags para la cabeza</b>	
véase Sistema de airbags	62
<b>Aire de los neumáticos</b>	
véase Presión de los neumáticos	375
<b>Ajustar</b>	
abatir el respaldo del asiento del acompañante	105
apoyacabezas	111
asiento con memoria	115, 117
función de masaje	118
volante	102
<b>Ajustar la hora</b>	42
<b>Ajustes de sonido</b>	281
<b>Ajustes del sistema</b>	280
<b>Ajustes del vehículo</b>	42
asistente de configuración	266
<b>Alarma antirrobo</b>	90
descripción	90
remolque	313
sistema antirremolcado	90
vigilancia del habitáculo	90
<b>Alfombrillas</b>	154
<b>Alumbrado exterior</b>	
véase Cambiar lámparas	337
<b>Android Auto</b>	256
<b>Ángulo de pendiente</b>	
explicaciones sobre los datos	456
<b>Anomalía en el funcionamiento</b>	
cambio de doble embrague DSG	171
protección de componentes	425
techo de cristal	99

<b>Antenas</b>	424	desactivar el airbag frontal del acompañante	59
<b>Anticongelante</b>		fijar con el cinturón de fijación superior Top Tether	70
véase Líquido lavacristales	355	fijar con el cinturón de seguridad	71
véase Líquido refrigerante del motor	360	fijar con ISOFIX o i-Size	67
<b>Aparcar</b>	217	grupos de peso	64
<b>Aparcar y maniobrar</b>	217	normas	63
<b>Apertura individual de puertas</b>	86	sistemas de fijación	66
<b>Apertura y cierre de confort</b>		<b>Asientos traseros</b>	107
techo de cristal	100	tercera fila	109
ventanillas	97	<b>Asistente de arranque en pendiente</b>	172
<b>Apoyabrazos</b>	113	<b>Asistente de aviso de salida del carril (Lane Assist)</b>	
<b>Apoyacabezas</b>	110, 111	véase Lane Assist	208
desmontar y montar	112	<b>Asistente de cambio de carril (Side Assist)</b>	
<b>App-Connect</b>	254	véase Side Assist	214
ajustes	255	<b>Asistente de conducción (Travel Assist)</b>	
<b>Apple CarPlay</b>	256	véase Travel Assist	210
<b>Area View</b>		<b>Asistente de descenso</b>	173
véase Sistema de visión periférica (Area View)	229	condiciones de funcionamiento	173
<b>Argollas de amarre</b>	308	indicaciones en la pantalla	173
<b>Arrancar por remolcado</b>		<b>Asistente de frenada (BAS)</b>	238
véase Ayuda de arranque	344	<b>Asistente de frenada de emergencia (Front Assist)</b>	
<b>Arranque del motor</b>		véase Front Assist	205
avería en la gestión del motor	160	<b>Asistente de luz de carretera (Light Assist)</b>	
desconexión de emergencia	162	conectar y desconectar	121
limitación del régimen activa	160	limitaciones del sistema	122
potencia limitada	160	<b>Asistente de marcha atrás</b>	226
problemas y soluciones	160	aparcar	227
sistema de precalentamiento	161	aparcar en batería	228
<b>Asiento de varias plazas</b>	108	aparcar en línea	228
<b>Asiento trasero</b>	108	avería	223
ajustar	107	conectar y desconectar	226
mandos	107	función de asistencia para enganchar un remolque	229
<b>Asientos</b>	103	<b>Asistente de salida del aparcamiento</b>	
abatir el respaldo del asiento del acompañante	105	conectar y desconectar	236
ajustar la posición del volante	102	<b>Asistente dinámico de luz de carretera</b>	
ajustar los apoyacabezas	111	particularidades	125
asiento trasero	107	<b>Asistente dinámico de luz de carretera (Dynamic Light Assist)</b>	
asientos delanteros eléctricos	105	conectar y desconectar	123
asientos delanteros mecánicos	103	limitaciones del sistema	123
ayuda de acceso para la tercera fila de asientos	114	<b>Asistente para emergencias (Emergency Assist)</b>	213
desmontar y montar los apoyacabezas	112	conectar y desconectar	213
función de masaje	118	funcionamiento	213
función de memoria	115, 117	indicaciones en la pantalla	213
posiciones incorrectas	48	problemas y soluciones	214
respaldo del asiento trasero	108	<b>Asistente para maniobras con remolque (Trailer Assist)</b>	234
véase Posición en el asiento	48	ajustar el ángulo del conjunto vehículo tractor y remolque	235
<b>Asientos delanteros</b>	103	requisitos	234
ajustar eléctricamente	105	utilizar	235
ajustar mecánicamente	103	<b>ASR</b>	
mandos eléctricos	105	véase Regulación antipatinaje en aceleración (ASR)	238
mandos mecánicos	103	<b>ASR Off</b>	
<b>Asientos para niños</b>	63	conectar y desconectar	238
adhesivo relativo al airbag	65		
categorías de homologación	64		

<b>Atravesar agua</b>	190	perfiles	251
véase Conducción campo a través	182	<b>Bombín de la cerradura de la puerta, descongelar</b>	413
<b>Atravesar agua salada</b>		<b>Botiquín</b>	74
véase Conducción campo a través	182	ubicación	74
<b>Avería</b>		<b>Botones de función</b>	273, 275, 277
lista de comprobación	73		
señalizar el vehículo	73		
<b>Avería relevante para los gases de escape</b>	333		
<b>Ayuda</b>		<b>C</b>	
aplicación	262	<b>Cadenas para nieve</b>	380
myVolkswagen	262	rueda de emergencia	380
<b>Ayuda al control de la dirección</b>	153	rueda de repuesto inflable	380
<b>Ayuda de acceso para la tercera fila de asientos</b>	114	<b>Caja de graves</b>	
<b>Ayuda de aparcamiento</b>	224	véase Subwoofer	390
conectar y desconectar	225	<b>Caja negra</b>	424
función de frenada al maniobrar	222	<b>Cajones</b>	241
marcha adelante	225	<b>Calefacción</b>	142
problemas y soluciones	223	calefacción de los asientos	144, 145
<b>Ayuda de arranque</b>	344	calefacción del volante	145
toma para la ayuda de arranque	345	calefacción y ventilación independientes	147
utilizar	345	función de calefacción adicional	147
<b>Ayuda especializada</b>	6	luneta térmica	146
		parabrisas térmico	146
		<b>Calefacción adicional</b>	
		véase Calefacción y ventilación independientes	147
		<b>Calefacción de los asientos</b>	144, 145
		<b>Calefacción inmediata</b>	
		calefacción y ventilación independientes	148
		<b>Calefacción y ventilación independientes</b>	147
		calefacción inmediata	148
		conectar y desconectar	148
		función de calefacción adicional	147
		mando a distancia	149
		modo de funcionamiento	148
		programar una hora de salida	148
		tiempo de funcionamiento	149
		<b>Cámara</b>	208
		accesorios	416
		daños	416
		limitaciones	192, 221
		reparaciones	416
		<b>Cámara multifunción</b>	208
		limitaciones	192
		<b>Cambiar de marcha</b>	
		cambio automático	166
		cambio de doble embrague DSG con el Tiptronic	166
		engranar la marcha atrás	165
		engranar marchas	165, 166
		recomendación de marcha	188
		véase Conducción campo a través	181
		<b>Cambiar lámparas</b>	337
		en los grupos ópticos traseros	338
		<b>Cambiar piezas</b>	415
		<b>Cambiar una rueda</b>	389

adaptar el sistema de aparcamiento asistido (Park Assist)	224	trampilla para cargas largas	310
cómo se realiza	396	<b>Catalizador</b>	
desmontar el subwoofer	390	depuración de gases de escape	332
eleva el vehículo	395	<b>Cenicero</b>	242
preparativos	390	<b>Cenicero portátil</b>	242
procedimiento	389	<b>Certificado de seguridad</b>	458
tornillos de rueda	394	<b>Chaleco reflectante</b>	74, 75
<b>Cambio</b>		<b>Ciberseguridad</b>	
problemas y soluciones	176	componentes de conectividad	246
<b>Cambio automático</b>	166, 169	mecanismos de seguridad	246
cambiar de marcha	166	minimizar riesgos	246
problemas y soluciones	170	<b>Cierre centralizado</b>	
sobrecalentado	170	alarma antirrobo	90
véase Climatizador	140	apertura individual de puertas	86
<b>Cambio de doble embrague DSG</b>		desbloquear y bloquear el vehículo desde dentro	86
anomalía en el funcionamiento	171	descripción	86
avería posición del cambio	171	problemas y soluciones	81, 89
bloqueo de la palanca selectora	170	sistema de seguridad "safe"	88
cambiar de marcha	166	tecla del cierre centralizado	84, 86
cambiar de marcha correctamente campo a través	181	testigo de control	89
el motor no se pone en marcha	170	<b>Cierre y apertura de emergencia</b>	
no se puede iniciar la marcha	170	portón trasero	96
problemas y soluciones	170	puerta del acompañante	87
programa de emergencia	171	puerta del conductor	87
sobrecalentado	170	puertas traseras	87
<b>Cambio manual</b>		<b>Cinturones de seguridad</b>	49
el embrague patina	166	banda retorcida	51
embrague averiado	166	colocar	51
embrague sobrecalentado	166	colocar la banda	52
problemas y soluciones	166	conservar y limpiar	413
<b>Capacidad de carga</b>		enrollador automático	53
sistema portante trasero	320	limitador de fuerza	53
<b>Capacidad de carga de los neumáticos</b>	404	mantener en buen estado	51
<b>Capacidades</b>		pretensor	53
volumen del depósito de combustible	460	quitar	51
<b>Caperuzas de los tornillos de rueda</b>		recordatorio de abrocharlos	50
desmontar	394	regulador de la altura del cinturón	53
montar	394	testigo de advertencia	50
<b>Capó del motor</b>		<b>Climatizador</b>	
véase Capó delantero	353	aceite frigorífico	426
<b>Capó delantero</b>		Air Care	141
abrir	353	calefacción y ventilación independientes	147
cerrar	353	cambio automático	140
indicación en la pantalla	354	Climatronic	139
testigo de advertencia	354	distribución del aire	143
<b>Carga sobre el techo</b>	323	función de calefacción adicional	147
datos técnicos	323	función de descongelación	143
<b>Carga vertical máxima sobre el acoplamiento</b>		función REAR LOCK	142
cargar el remolque	315	función SYNC	142
explicaciones sobre los datos	456	líquidos del vehículo	426
sistema portante trasero	320	manual	141
<b>Cargar el vehículo</b>		máxima potencia frigorífica	142
argollas de amarre	308	menú en el sistema de infotainment	140
indicaciones generales	303	problemas y soluciones	151
maletero	303	recirculación de aire	143
remolque	315	refrigeración	142

regulación de la temperatura	142	Bluetooth	251
velocidad del ventilador	143	cableada	249
<b>Climatronic</b>	139	inalámbrica	249, 251
<b>Colocación de la banda del cinturón</b>	52	USB	244
<b>Colocar la carga</b>	303	<b>Conexión automática de las luces de conducción (AUTO)</b>	
<b>Combustible</b>	324	conectar y desconectar	127
gasóleo	326	<b>Conexión de diagnosis</b>	417
gasolina	325	<b>Conexión USB</b>	244
identificación	324	transmisión de datos	250
normas	324	<b>Conexiones multimedia</b>	249
problemas y soluciones	332	<b>Conmutador de llave</b>	
protección contra repostaje equivocado	326	desactivar el airbag frontal del acompañante	59
repostar	327	<b>Conservación del vehículo</b>	
tipos	324	antenas	424
<b>Componentes de conectividad</b>	246	banquetas con calefacción	413
<b>Comportamiento tras un accidente</b>		cinturones de seguridad	413
lista de comprobación	74	conducción en invierno	409
<b>Concesionario Volkswagen</b>	6	conservar y pulir la pintura del vehículo	409
<b>Conducción</b>		cristales	413
atravesar agua	190	cuero natural	413
con el portón trasero abierto	190	cuero sintético	413
con remolque	316	embellecedores de madera	413
en el extranjero	191	equipos de limpieza de alta presión	410
estilo de conducción ecológico	188	escobillas limpiacristales	411
estilo de conducción económico	188	exterior	408, 411
indicaciones generales	187	faros	413
<b>Conducción campo a través</b>	178	grupos ópticos traseros	413
antes de la conducción campo a través	178, 180	interior	408, 413
atravesar agua	182	juntas de goma	413
atravesar agua salada	182	láminas de protección	412
atravesar zanjas	186	láminas decorativas	412
bajar del vehículo en una pendiente inclinada	185	lavado a mano	409
bajar pendientes	184	lavar el vehículo	408
cambiar de marcha correctamente	181	lentes de las cámaras	412
conducción por terrenos accidentados	181	llantas	413
consejos	181	mandos	413
desatascar el vehículo con el método vaivén	183	microfibra	413
después de un recorrido campo a través	186	molduras embellecedoras	413
después de un vadeo	182	pantallas	413
en oblicuo por una pendiente	185	piezas de plástico	413
en subidas	184	piezas embellecedoras	413
explicación de algunos términos técnicos	180	pintura del vehículo	411
indicaciones de seguridad	178	sensores	412
por terrenos arenosos y barro	183	superficies de cristal	411
por terrenos escarpados	184	tejidos	413
subir pendientes	184	vano motor	412
vehículo atascado	183	<b>Consultar la fecha de los servicios</b>	41
<b>Conducción con remolque</b>	312	<b>Consumo medio</b>	21, 26
<b>Conducción en invierno</b>		<b>Control de crucero adaptativo (ACC)</b>	198
cadena para nieve	380	ajustar	201
neumáticos de invierno	379	ayuda para adelantamientos	198
techo de cristal	99	conectar y desconectar	200
<b>Conexión</b>		evitar adelantamientos indebidos	199
audio Wi-Fi	251	indicaciones en la pantalla	200
		limitaciones del sistema	199
		problemas y soluciones	202

regulación anticipativa de la velocidad	202	indicador de intervalos de servicio	41
sistema de sensores	199	indicador de los datos de viaje	39
situaciones de marcha	198	información del destino	30
<b>Control gestual</b>	274	instrumentos	26
<b>Convertirse en usuario principal</b>	263	posición de la palanca selectora	30
<b>Cortinilla parasol del techo de cristal</b>		recomendación de marcha	29
abrir y cerrar	137	temperatura exterior	29
función antiaprisionamiento	137	utilizar con el volante multifunción	27
<b>Cousuario</b>		utilizar con la palanca del limpiacristales	27
crear	264	<b>Cuadro de instrumentos digital Pro</b>	
<b>Cristales</b>		ajustar la advertencia de velocidad ajustable	39
función de descongelación	143	batería del teléfono móvil	26
<b>Cuadro de instrumentos</b>		Bluetooth	26
cuadro de instrumentos digital Pro	21	borrar las memorias de los datos de viaje	39
indicador de temperatura del líquido refrigerante del motor	36	cambiar de memoria	39
mensajes de advertencia y de información	20	cuentakilómetros	25
Servicio	40	indicación de la brújula	25
símbolos	17	indicaciones del teléfono	26
testigos de advertencia y de control	17	indicaciones en la pantalla	21, 24
véase Cuadro de instrumentos analógico	30	indicaciones informativas	24
véase Cuadro de instrumentos digital Basic	26	indicador de intervalos de servicio	41
<b>Cuadro de instrumentos analógico</b>		indicador de la temperatura exterior	25
advertencia de velocidad	33	indicador de los datos de viaje	38
batería del teléfono móvil	34	instrumentos	21
Bluetooth	34	perfiles de información	24
cuentakilómetros	32, 33	posición de la palanca selectora	26
eco	34	postfuncionamiento del ventilador del radiador	25
indicación de la brújula	33	recomendación de marcha	25
indicaciones del teléfono	34	seleccionar los perfiles de información	23
indicaciones en la pantalla	32	utilizar con el volante multifunción	22
indicaciones informativas	32	utilizar con la palanca del limpiacristales	22
indicador de intervalos de servicio	41	utilizar el mapa de navegación	24
indicador de la temperatura exterior	33	vistas	23
instrumentos	30	<b>Cuadro general</b>	
letras distintivas	32	consola central	14
posición de la palanca selectora	34	lado del acompañante	15
postfuncionamiento del ventilador del radiador	33	lado del conductor	12
recomendación de marcha	33	puerta del conductor	10
utilizar con el volante multifunción	31	revestimiento interior del techo	16
utilizar con la palanca del limpiacristales	31	vehículo	8
<b>Cuadro de instrumentos digital</b>		vista del vehículo desde atrás	9
letras distintivas del motor	26, 30, 34	vista del vehículo desde delante	8
<b>Cuadro de instrumentos digital Basic</b>		<b>Cubierta del maletero</b>	
advertencia de velocidad para los neumáticos de invierno	29	abrir	304
área de visualización principal	28	cerrar	304
batería del teléfono móvil	30	desmontar	304
Bluetooth	30	guardar	305
indicación de la brújula	29	montar	304
indicaciones de la navegación	30	<b>Cuentakilómetros</b>	30
indicaciones del teléfono	30	cuadro de instrumentos analógico	32, 33
indicaciones en la pantalla	26	cuadro de instrumentos digital Pro	25
indicaciones informativas	29	<b>Cuentakilómetros parcial</b>	
indicaciones secundarias	28	reiniciar	25, 32, 33
		<b>Cuentakilómetros total</b>	25, 30, 32, 33
		<b>Cuentarrevoluciones</b>	21, 26, 30, 34



<b>D</b>			
<b>Daños en los neumáticos</b>	381	asistida	153
<b>Datos de acceso</b>		asistida electromecánica	153
cambiar	260	averiada	154
<b>Datos del usuario</b>		ayuda al control de la dirección	153
cambiar	260	levas de cambios (Tiptronic)	168
eliminar	260	problemas y soluciones	154
<b>Datos técnicos</b>	456	progresiva	153
capacidades	460	<b>Directiva</b>	
carga sobre el techo	323	2014/53/UE	429
carga vertical máxima sobre el acoplamiento	456	<b>Dispositivo de radiocomunicación</b>	419
certificado de seguridad	458	<b>Dispositivo de remolque</b>	317
dimensiones	459	anomalía en el funcionamiento	313
indicaciones	456	extraer el enganche de bola	317
información general	456	montaje posterior	319
información sobre el ángulo de pendiente	456	montar un sistema portante trasero	320
información sobre las masas	456	problemas y soluciones	320
masa del conjunto vehículo tractor y remolque	456	véase Conducción con remolque	312
masa remolcable máxima técnicamente admisible	456	<b>Dispositivos eléctricos</b>	243
normas de aceite del motor	357	<b>Documentación vigente adjunta</b>	269
placa de modelo	458	<b>Dynamic Light Assist</b>	
presión de los neumáticos	375	véase Asistente dinámico de luz de carretera	123
prestaciones	456		
volumen del depósito de combustible	460	<b>E</b>	
<b>DCC</b>		<b>Easy Open</b>	
véase Selección del perfil de conducción	174	problemas y soluciones	97
<b>Declaración de conformidad</b>	421, 429	<b>eco</b>	34
equipos radioeléctricos	436	<b>EDS</b>	
<b>Depuración de gases de escape</b>	327	véase Bloqueo electrónico del diferencial (EDS)	238
AdBlue	328	<b>Elevalunas eléctricos</b>	
catalizador	332	véase Ventanillas	97
filtro de partículas	332	<b>Elevar el vehículo</b>	
problemas y soluciones	332	lista de comprobación	395
<b>Derechos de autor</b>	272	<b>Emergencia</b>	
<b>Descarga</b>		botiquín	74
actualización OTA	248	en caso de avería	73
<b>Desconexión de emergencia</b>	162	extintor	74
<b>Desechar</b>		intermitentes de emergencia	73
pretensor del cinturón	54	kit de primeros auxilios	74
sistema de airbags	428	lista de comprobación	73
vehículo al final de su vida útil	428	tomar las medidas de seguridad pertinentes	73
<b>Desecho</b>		triángulo de preseñalización	74
dispositivos electrónicos	427	<b>En caso de emergencia</b>	73
pilas y baterías usadas	427	<b>Encendedor</b>	242
<b>Desgaste de los neumáticos</b>	378	<b>Encendido</b>	
<b>Desguace</b>	428	llave del vehículo	157
<b>Después de un recorrido campo a través</b>		<b>Enganche para remolque</b>	
véase Conducción campo a través	186	extraer	317
<b>Digital Cockpit</b>		montar un sistema portante trasero	320
véase Cuadro de instrumentos digital Basic	26	<b>Enrollador automático del cinturón</b>	53
<b>Digital Cockpit Pro</b>		<b>Entrega de los vehículos al final de su vida útil</b>	428
véase Cuadro de instrumentos digital Pro	21	<b>Enviar un mensaje de texto</b>	298
<b>Dimensiones</b>	459	<b>Equipamiento del maletero</b>	308
<b>Dirección</b>		<b>Equipos de limpieza de alta presión</b>	410
		<b>Equipos radioeléctricos</b>	
		marcas de homologación	436

números de homologación	437	desconectar	207
<b>ESC</b>		limitaciones del sistema	206
véase Programa electrónico de estabilización (ESC)	238	manejar	207
<b>ESC Off</b>		preaviso	206
conectar y desconectar	238	problemas y soluciones	207
<b>ESC Sport</b>		rangos de velocidades	205
conectar y desconectar	238	sistema de detección de peatones	205
<b>Espejo de cortesía</b>	136	sistema de sensores	206
<b>Espejos retrovisores</b>	133	<b>Fuentes de audio externas</b>	
retrovisor interior	134	audio Bluetooth	251
retrovisores exteriores	135	audio Wi-Fi	251
<b>Estabilización del conjunto vehículo tractor y remolque</b>	317	<b>Función antiaprisionamiento</b>	
<b>Estacionar el vehículo</b>	217	techo de cristal	101
<b>Explicaciones</b>	6	ventanillas	98
<b>Extintor</b>	75	<b>Función Auto Hold</b>	
<b>Extranjero</b>		conectar y desconectar	219
disposiciones de homologación	191	<b>Función Coming Home y Leaving Home</b>	
venta del vehículo	191	conectar y desconectar	126
<b>F</b>		<b>Función de asistencia en descenso</b>	172
<b>Fallos en la combustión</b>	333	<b>Función de bajada y subida automática de los elevadores</b>	
<b>Faros</b>	119	problemas y soluciones	99
conservar y limpiar	413	<b>Función de calefacción adicional</b>	
véase Cambiar lámparas	337	véase Climatizador	147
viajes al extranjero	129	<b>Función de carga inalámbrica</b>	245
<b>Figuras</b>	6	problemas y soluciones	246
<b>Filtro de partículas</b>		<b>Función de descongelación</b>	143
depuración de gases de escape	332	<b>Función de emisora de tráfico (función TP)</b>	282
recomendación de marcha	188	<b>Función de frenada al maniobrar</b>	222
<b>Frenada de emergencia</b>	222	<b>Función de freno de emergencia</b>	
<b>Freno de estacionamiento</b>		véase Freno de estacionamiento electrónico	219
véase Freno de estacionamiento electrónico	218	<b>Función de masaje</b>	118
<b>Freno de estacionamiento electrónico</b>		<b>Función de memoria</b>	115, 117
conectar y desconectar	218	<b>Función manos libres</b>	298
función de freno de emergencia	219	<b>Función REAR LOCK</b>	
iniciar la marcha en pendientes ascendentes	218	véase Climatizador	142
problemas y soluciones	219	<b>Función SYNC</b>	
túnel de lavado	219	véase Climatizador	142
<b>Freno multicolisión</b>	238	<b>Función TP</b>	
<b>Frenos</b>		véase Función de emisora de tráfico (función TP)	282
capacidad de frenado reducida	156	<b>Funcionamiento irregular del motor</b>	332
función de freno de emergencia	219	<b>Funcionamiento limitado</b>	
indicador de desgaste de las pastillas de freno	156	sistema de detección de señales de tráfico	46
intervención automática en ellos	222	sistema de detección del cansancio	44
líquido de frenos	364	<b>Funciones de confort</b>	
pastillas de freno	155	reprogramar	423
problemas y soluciones	156	<b>Funciones de los asientos</b>	113
rodaje de las pastillas de freno	155	ayuda de acceso para la tercera fila de asientos	114
servofreno	238	<b>Funciones online</b>	
sistemas de asistencia a la frenada	237	Media	288
<b>Front Assist</b>	205	Radio	284
advertencia de la distancia	206	radio online	284
advertencia severa	206	servicios de streaming	288
		<b>Fusibles</b>	339

cambiar	343	<b>Indicaciones del teléfono</b>	
colores	343	cuadro de instrumentos analógico	34
cuadro general	340, 342	cuadro de instrumentos digital Pro	26
tapa	340, 341	<b>Indicaciones en la pantalla</b>	
tipos de fusibles	343	asistente de descenso	173
<b>G</b>		<b>Indicaciones informativas</b>	
<b>Gancho para bolsas</b>	310	cuadro de instrumentos analógico	32
<b>Garantía comercial</b>	421	cuadro de instrumentos digital Pro	24
<b>Garantía de Movilidad de Larga Duración</b>	421	<b>Indicaciones para la conducción</b>	
<b>Garantía legal</b>		rueda de emergencia	392
general	420	rueda de repuesto	392
pintura y carrocería	420	véase Conducción campo a través	181
<b>Gasóleo</b>		<b>Indicador de intervalos de servicio</b>	41, 407
véase Combustible	326	<b>Indicador de la temperatura exterior</b>	29
<b>Gasolina</b>		cuadro de instrumentos analógico	33
véase Combustible	325	cuadro de instrumentos digital Pro	25
<b>Gato</b>	389, 395	<b>Indicador de los datos de viaje</b>	38
puntos de apoyo	395	<b>Indicador de temperatura</b>	
<b>Grupos ópticos traseros</b>		indicador Offroad	177
conservar y limpiar	413	líquido refrigerante del motor	36
<b>H</b>		<b>Indicador del nivel de combustible</b>	
<b>Habilitar funciones</b>		analógico	35
véase Upgrades	267	digital	34
<b>Head-up-Display (HUD)</b>	37	problemas y soluciones	36
ajuste de la altura	38	<b>Indicador multifunción</b>	38
ajustes en el sistema de infotainment	38	<b>Indicador Offroad</b>	
conectar y desconectar	38	altímetro	177
manejar	38	brújula	177
<b>Herramientas de a bordo</b>	334	indicador de la temperatura del aceite	177
piezas	334	indicador de temperatura del líquido refrigerante	177
ubicación	334	indicador del ángulo de giro del volante	177
<b>Hielo</b>		seleccionar los instrumentos	177
eliminar (función de descongelación)	143	<b>Indicadores de desgaste de los neumáticos</b>	378
eliminar del bombín de la cerradura de la puerta	413	<b>Índice de velocidad</b>	404
eliminar, parabrisas térmico	146	<b>Información del destino</b>	
<b>I</b>		cuadro de instrumentos digital Basic	30
<b>i-Size</b>		<b>Información del tráfico</b>	294
véase Asientos para niños	67	<b>Información para el cliente</b>	420
<b>Identificación del vehículo</b>		<b>Información sobre los derechos de autor</b>	425
véase Número de identificación del vehículo	456	<b>Inmovilizador electrónico</b>	157
<b>Iluminación ambiental</b>	130	<b>Inspección</b>	406
<b>Iluminación exterior de orientación</b>	126	véase Indicador de intervalos de servicio	41
<b>Indicación de la brújula</b>		<b>Instalación de lavado automático</b>	410
cuadro de instrumentos analógico	33	pintura mate	410
cuadro de instrumentos digital Basic	29	<b>Instalación de software</b>	
cuadro de instrumentos digital Pro	25	actualización OTA	248
<b>Indicación de marcha</b>		<b>Instrumentos</b>	
véase Recomendación de marcha	188	cuadro de instrumentos digital Basic	26
<b>Indicaciones de dirección</b>	6	cuadro de instrumentos digital Pro	21
<b>Indicaciones de la navegación</b>		<b>Instrumentos adicionales</b>	
cuadro de instrumentos digital Basic	30	indicador Offroad	177
<b>Indicaciones de seguridad</b>	269	<b>Interfaz Bluetooth</b>	251
conducción campo a través	178	<b>Interfaz de teléfono</b>	295
		agenda telefónica	297
		Comfort	295
		conexión activa y pasiva	297
		contactos	297

desconectar	295	problemas y soluciones	210
emparejar	296	sistema de sensores	208
enviar mensajes de texto	298	<b>Lavado a mano</b>	410
equipamiento básico	295	<b>Lavado del vehículo</b>	
favoritos	298	equipos de limpieza de alta presión	410
función	298	instalaciones de lavado automático	410
función manos libres	298	<b>Lector multimedia</b>	
funciones	296	ranura para tarjetas SD	278
perfiles de usuario	296	<b>Lentes de las cámaras</b>	
símbolos	298	conservar y limpiar	412
teclas de marcación rápida	298	<b>Letras distintivas del motor</b>	40
telefonar	297	<b>Letreros</b>	425
<b>Intermitentes</b>		<b>Levas de cambios</b>	
conectar y desconectar	119	Tiptronic	168
de confort	119	<b>Licencias</b>	272
<b>Intermitentes de emergencia</b>	73	<b>Light Assist</b>	
<b>Internet</b>	252	véase Asistente de luz de carretera	121
características técnicas	254	<b>Limitador de fuerza del cinturón</b>	53
conexión rápida (WPS)	253	<b>Limitador de velocidad</b>	196
eSIM	252	indicaciones en la pantalla	196
paquetes de datos	252	manejar	196
por medio del terminal móvil	252	problemas y soluciones	197
punto de acceso Wi-Fi	253	<b>Limitar</b>	
<b>Intervención automática en los frenos</b>	222	véase Limitador de velocidad	196
<b>ISOFIX</b>		<b>Limpiacristales</b>	130, 335
véase Asientos para niños	63, 67	cambiar las escobillas	336
		eyectores calefactables	131
		funcionamiento	131
		levantar y depositar	335
		limpiar las escobillas	336
		palanca	130
		posición de servicio	335
		problemas y soluciones	132
		sensor de lluvia y de luz	132
		<b>Líquido de frenos</b>	364
		cambiar	364
		comprobar el nivel	364
		especificaciones	364
		nivel demasiado bajo	365
		problemas y soluciones	365
		<b>Líquido lavacristales</b>	
		comprobar y reponer	355
		<b>Líquido refrigerante del motor</b>	360
		boca de llenado	362
		comprobar el nivel y reponer líquido	362
		especificaciones	361
		indicador de temperatura	36
		nivel demasiado bajo	363
		problemas y soluciones	363
		temperatura demasiado alta	363
		<b>Líquidos y medios operativos</b>	354
		<b>Listas de comprobación</b>	
		antes de la conducción campo a tra-	
		vés	178, 180
		después de un recorrido campo a través	186
		eleva el vehículo con el gato	395
		kit reparapinchazos	398
		pasos previos al cambio de una rueda	390



cambiar la pila de botón	150	<b>Memorias de incidencias</b>	
<b>Mandos</b>		conector	417
asientos delanteros eléctricos	105	<b>Mensaje de fallo</b>	
asientos delanteros mecánicos	103	sistema de detección de señales de tráfico	46
<b>Manejo por voz</b>	299	<b>Mensajes de texto</b>	
Android Auto	257	enviar correo electrónico	298
comandos	300	enviar SMS	298
finalizar	301	<b>Menú de climatización en el sistema de infotainment</b>	140
iniciar	300	<b>Menú Servicio</b>	40
palabra de activación	301	<b>MFA</b>	
problemas y soluciones	302	véase Indicador multifunción	38
símbolos	299	<b>Modificaciones en el vehículo</b>	415, 417
<b>Manejo por voz (Siri)</b>		adhesivos	425
Apple CarPlay	256	letreros	425
<b>Maniobrar con el conjunto vehículo tractor y remolque</b>	235	<b>Modificaciones técnicas</b>	417
<b>Marcas</b>	272	adhesivos	425
<b>Marcas de homologación</b>		campo a través	418
equipos radioeléctricos	436	letreros	425
<b>Masa del conjunto vehículo tractor y remolque</b>		protección para los bajos del grupo motopropulsor	418
explicaciones sobre los datos	456	<b>Modo Media</b>	
<b>Masa remolcable máxima técnicamente admisible</b>		servicios de streaming	288
explicaciones sobre los datos	456	<b>Modo Radio</b>	
<b>Masas</b>		función de emisora de tráfico (función TP)	282
explicaciones sobre los datos	456	función TP	282
<b>Media</b>	285	<b>Modo viaje</b>	129
conectar y seleccionar una fuente multimedia	285	<b>Molduras embellecedoras</b>	
estructura de carpetas	285, 286	conservar y limpiar	413
favoritos	286	<b>Motor</b>	
función	286	apagar	162
funciones online	288	poner en marcha	159
mis multimedia	286	precalentar	159
modo Vídeo	286	rodaje	187
reproducción de contenidos de entretenimiento	286	ruidos	159
reproducir multimedia	285	<b>Motores de gasolina</b>	
servicios de streaming	288	datos técnicos	461
símbolos	286	<b>Motores diésel</b>	
<b>Medidas</b>	6	datos técnicos	473
conducción con remolque	319	<b>Multi Collision Brake</b>	
<b>Memoria de datos</b>		véase Freno multicolidión	238
funciones de confort	423	<b>myVolkswagen</b>	260
sistema de infotainment	423	<b>N</b>	
<b>Memorias de averías</b>		<b>Navegación</b>	288
véase Memorias de incidencias	417	actualizar datos de navegación	293
<b>Memorias de datos</b>		adaptar la vista del mapa	289
caja negra	424	aprender comportamiento de uso	290
datos de funcionamiento del vehículo	422	datos guardados	290
derechos en relación a la protección de datos	421	detalles de la ruta	289
integración de teléfonos móviles	423	editar ruta	289
memoria de incidencias	417, 422	favoritos	293
referencias de carácter personal	421	función	289, 291
revelación de datos	422	información del tráfico	294
servicios de datos	421	iniciar guía al destino	292
servicios online	423	inicio rápido	292
unidades de control	421		

introducir destino	292	protección de componentes	425
introducir dirección	292	sistema de infotainment	424
limitaciones	289	<b>Pedales</b>	154
locuciones de la navegación	289	<b>Pendiente ascendente</b>	
navegación offroad	293	estacionar el vehículo	217
propuestas de destino	292	<b>Pendiente descendente</b>	
retenciones de tráfico	294	estacionar el vehículo	217
seleccionar en el mapa	293	<b>Perfil de conducción</b>	
símbolos	291	véase Selección del perfil de conducción	174
últimos destinos	292	<b>Personalización</b>	266
utilizar datos de contacto	293	sincronización	267
ventana adicional	290	<b>Piezas embellecedoras</b>	
<b>Neumáticos</b>		conservar y limpiar	413
problemas y soluciones	381	<b>Pila</b>	
<b>Neumáticos asimétricos</b>	404	cambiar en el mando a distancia por radiofre-	
<b>Neumáticos de invierno</b>	379	cuencia	150
limitación de la velocidad	379	véase Llave del vehículo	80
<b>Neumáticos de todo tiempo</b>	379	<b>Pila de botón</b>	
<b>Neumáticos nuevos</b>	372	cambiar en el mando a distancia por radiofre-	
<b>Neumáticos sujetos a rodadura unidireccional</b>	404	cuencia	150
<b>Nieve y hielo, retirar</b>	411	cambiar en la llave del vehículo	80
<b>Normas de comportamiento campo a través</b>	181	<b>Pilas</b>	
<b>Número de bastidor</b>		unidad de iluminación extraíble del malete-	
véase Número de identificación del vehícu-		ro	311
lo	456	<b>Pintura del vehículo</b>	
<b>Número de identificación del vehículo</b>	456	conservar y limpiar	411
ubicación	457	<b>Pintura mate</b>	
<b>Números de homologación</b>		eliminar la suciedad persistente	409
equipos radioeléctricos	437	equipos de limpieza de alta presión	410
		instalación de lavado automático	410
<b>O</b>		<b>Piso del maletero</b>	305, 306
<b>Operaciones previas</b>		5 plazas	305
kit reparapinchazos	398	7 plazas	305
		<b>Placa de modelo</b>	458
<b>P</b>		<b>Plazas</b>	
<b>Palanca selectora</b>		número de plazas	48
bloqueo	167	<b>Portabicicletas</b>	320
desbloqueo de emergencia	170	<b>Portaequipajes de techo</b>	321
posiciones	167	cargar	323
<b>Pantalla</b>	273-275, 277	montar	322
limpieza	281	<b>Portaobjetos</b>	240
<b>Pantalla táctil</b>		cajones	241
véase Pantalla	273-275, 277	<b>Portón del maletero</b>	91
<b>Par de apriete</b>		<b>Portón trasero</b>	
comprobar	377	abrir	94
tornillos de rueda	377, 397	abrir automáticamente	94
<b>Parabrisas</b>	417	abrir eléctricamente	93
con ventana de comunicación	138	abrir y cerrar	92
función de descongelación	143	cerrar	95
Head-up-Display (HUD)	37	cerrar automáticamente	95
parabrisas térmico	146	cerrar eléctricamente	93
reparación del impacto de una piedra (aviso)	417	desbloquear	92
reparar (aviso)	417	desbloqueo de emergencia	96
sustitución (aviso)	417	problemas y soluciones	97
<b>Parabrisas térmico</b>	146	véase Portón del maletero	91
<b>Parasoles</b>	136	<b>Posición de la palanca selectora</b>	
<b>Particularidades</b>		cuadro de instrumentos analógico	34
		cuadro de instrumentos digital Basic	30

cuadro de instrumentos digital Pro	26	problemas y soluciones	56
<b>Posición de piso de carga</b>	109	selección del perfil de conducción	56
<b>Posición en el asiento</b>		sistema de infotainment	56
ajustar	48	<b>Protección del sol</b>	136
posición correcta	48	<b>Protección para los bajos del grupo motopropulsor</b>	418
<b>Postfuncionamiento del ventilador del radiador</b>		<b>Puerta del conductor</b>	
cuadro de instrumentos analógico	33	testigo de control	85
cuadro de instrumentos digital Pro	25	<b>Puertas</b>	84
<b>Predictive Cruise Control</b>		cierre y apertura de emergencia	87
véase Regulación anticipativa de la velocidad	202	seguro para niños	88
<b>Preguntas frecuentes (FAQ)</b>	262	testigo de control	89
<b>Presión de los neumáticos</b>		<b>Puesto de conducción</b>	12
adhesivo	375	<b>Pulsador de encendido y arranque</b>	158
comprobar	375	<b>Punto de acceso Wi-Fi</b>	
presión de confort	376	conectar una fuente de audio externa	251
<b>Press &amp; Drive</b>		conexión rápida (WPS)	253
conectar y desconectar el encendido	158	configurar	253
poner el motor en marcha	158	desactivar	253
pulsador de encendido y arranque	158	sistema de infotainment	253
<b>Prestaciones del vehículo</b>		<b>Puntos de fijación</b>	
explicaciones sobre los datos	456	conducción con remolque	319
<b>Prestar vehículo</b>			
privacidad	265	<b>R</b>	
<b>Pretensor del cinturón</b>	53	<b>Radio</b>	281
mantenimiento y desecho	54	activar o desactivar la lista de emisoras resumida	282
<b>Privacidad</b>		banda de frecuencias	282
ajustes	265, 266	bandas de frecuencias	281, 282
compartir ubicación	265	funciones	281-283
conexión a Internet	265	funciones online	284
estado	265	guardar una emisora como favorita	282
indicación de estado	265	indicación de logotipos de emisoras y de la presentación DAB (slideshow)	282
offline	265	logotipos de emisoras	283
online	265	modo SCAN	282
prestar vehículo	265	radio online	284
privacidad máxima	265	seleccionar emisora	282
símbolos	265	símbolos	283
sin datos de ubicación	265	tipo de recepción	281
utilizar ubicación	265	volante multifunción	282
<b>Profundidad del perfil de los neumáticos</b>	378	<b>RADIO</b>	
<b>Programa electrónico de estabilización (ESC)</b>	238	lista de emisoras	282
conectar y desconectar	238	<b>Radio online</b>	284
problemas y soluciones	239	<b>Ranura para tarjetas SD</b>	278
<b>Protección antirrobo de las ruedas</b>		<b>Rear View</b>	
véase Tornillos de rueda antirrobo	394	véase Asistente de marcha atrás	226
<b>Protección contra repostaje equivocado</b>		<b>Recambios</b>	415
véase Combustible	326	<b>Reciclaje</b>	427, 428
<b>Protección de componentes</b>	425	<b>Recirculación de aire</b>	143
<b>Protección de ocupantes proactiva</b>	55	Air Care	141
activar	56	<b>Recomendación de hacer una pausa</b>	
anomalía en el funcionamiento	56	véase Sistema de detección del cansancio	43
asistente de cambio de carril (Side Assist)	55	<b>Recomendación de marcha</b>	188
asistente de frenada de emergencia (Front Assist)	55	cuadro de instrumentos analógico	33
asistente para emergencias (Emergency Assist)	55	cuadro de instrumentos digital Basic	29
desactivar	56	cuadro de instrumentos digital Pro	25
indicaciones en la pantalla	56		



<b>Recordatorio de abrocharse el cinturón de seguridad</b>		montar posteriormente un dispositivo de remolque	
véase Cinturones de seguridad	50	que	319
<b>Red de separación</b>	306, 307	particularidades	316
<b>Red para el maletero</b>		toma de corriente	313
véase Red para equipajes	309	véase Conducción con remolque	312
<b>Red para equipajes</b>	309	<b>Reparaciones</b>	415, 417
<b>Reformas</b>	417, 425	adhesivos	425
<b>Refrigeración</b>		letreros	425
véase Climatizador	142	parabrisas	417
<b>Régimen del motor</b>		<b>Reparar el impacto de una piedra (aviso)</b>	417
véase Cuentarrevoluciones	34	<b>Reposabrazos central</b>	113
<b>Registro</b>		<b>Repostar</b>	
añadir vehículo	260	AdBlue	329
definir, cambiar y restablecer S-PIN	261	combustible	327
Volkswagen ID	260	indicador analógico del nivel de combustible	35
<b>Regulación anticipativa de la velocidad</b>	202	indicador del nivel de combustible	36
activar	203	indicador digital del nivel de combustible	34
limitaciones del sistema	203	véase Combustible	324
problemas y soluciones	204	<b>Respaldo del asiento trasero</b>	
<b>Regulación antipatinaje en aceleración (ASR)</b>	238	abatir	108
conectar y desconectar	238	levantar	108
<b>Regulación de la luz de carretera</b>		<b>Restos de cera, retirar</b>	411
véase Asistente de luz de carretera	121	<b>Retenciones de tráfico</b>	294
<b>Regulación de la temperatura</b>		<b>Retrovisor interior</b>	
véase Climatizador	142	funciones de confort	134
<b>Regulación del alcance de las luces</b>	127	<b>Retrovisores exteriores</b>	
<b>Regulación dinámica de la luz de carretera</b>		ajustar	135
véase Asistente dinámico de luz de carretera	123	ajuste sincronizado	135
<b>Regulador de la altura del cinturón</b>	53	función de confort	135
<b>Regulador de velocidad</b>	193	inclinación del retrovisor del lado del acompañante	135
indicaciones en la pantalla	194	plegar	135
manejar	194	<b>Rodaje</b>	
problemas y soluciones	195	los primeros kilómetros	187
<b>Reloj digital</b>	42	neumáticos	373
<b>Remolcar</b>	347	<b>Roles de usuario</b>	
argolla de remolque	349, 350	eliminar	264
con dispositivo de remolque	351	eliminar usuario principal	264
indicaciones	348	<b>Rueda de emergencia</b>	
limitaciones	348	cadena para nieve	380
particularidades	348	indicaciones para la conducción	392
vehículo remolcado	348	montar	396
vehículo tractor	348	sacar	392
<b>Remolque</b>		<b>Rueda de recambio</b>	
ajustar los faros	316	véase Rueda de emergencia	392
alarma antirrobo	313	véase Rueda de repuesto	392
anomalía en el funcionamiento	313	<b>Rueda de repuesto</b>	
carga vertical sobre el acoplamiento	315	indicaciones para la conducción	392
cargar	315	montar	396
conducción con remolque	316	sacar	392
conectar	313	<b>Rueda de repuesto inflable</b>	
enganchar	313	cadena para nieve	380
estabilización del conjunto vehículo tractor y remolque	317	<b>Ruedas</b>	
extraer el enganche para remolque	317	intercambiar	378
masa remolcable máxima técnicamente admisible	315	mantenimiento	378
		problemas y soluciones	381

## S

<b>S-PIN</b>	261	<b>Servicios Online</b>	258
cambiar	261	ajuste de privacidad	265
definir	261	Upgrades	267
restablecer	261	<b>Servofreno</b>	238
<b>Seguro para niños</b>	88	<b>Set de primeros auxilios</b>	74
<b>Selección del perfil de conducción</b>	174	véase Botiquín	
ajustar un perfil	174	<b>Set reparapinchazos</b>	397
características	175	véase Kit reparapinchazos	
características de los perfiles de conducción	175	<b>Side Assist</b>	214
problemas y soluciones	176	ajustar la intensidad luminosa	216
protección de ocupantes proactiva	56	conectar y desconectar	215
suspensión adaptativa (DCC)	174	indicaciones	215
<b>Sensor de lluvia y de luz</b>	132	limitaciones del sistema	215
anomalía en el funcionamiento	132	problemas y soluciones	216
<b>Sensores</b>		rango de velocidades	214
accesorios	416	Side Assist Plus	216
conservar y limpiar	412	<b>Símbolo de la llave fija</b>	41
daños	416	<b>Símbolos</b>	
limitaciones	221	interfaz de teléfono	298
problemas y soluciones	223	Media	286
reparaciones	416	navegación	291
<b>Sensores de radar</b>		Radio	283
limitaciones	192	véase Testigos de advertencia	17
<b>Señales acústicas de advertencia</b>		<b>Sincronización</b>	
cinturón sin colocar	50	ajustes del vehículo	267
<b>Servicio</b>		<b>Sistema "Keyless Access"</b>	82
comprobante del Servicio	406	bloqueo de la dirección	153
condiciones de uso	407	Press & Drive	158
conjuntos de servicios	407	problemas y soluciones	84, 89
inspección	406	pulsador de encendido y arranque	158
intervalo de servicio fijo	406	<b>Sistema antibloqueo de frenos (ABS)</b>	238
intervalo de servicio flexible	406	problemas y soluciones	239
Plan de Mantenimiento Digital	406	<b>Sistema antirremolcado</b>	90
servicio de cambio de aceite	406	<b>Sistema de airbags</b>	56
servicios	406	airbag para las rodillas	62
trabajos de servicio	406	airbags frontales	58
<b>Servicio de cambio de aceite</b>	406	airbags laterales	61
<b>Servicio de llamada de emergencia</b>		airbags para la cabeza	62
véase Llamada de emergencia	75	desactivar el airbag frontal del acompañante	59
<b>Servicios</b>		desconexión de la batería (12 voltios)	366
activar	261	lugares de montaje	58
administrar	266	merma del funcionamiento	418
desactivar	266	problemas y soluciones	57
S-PIN	261	reparaciones	418
véase Servicios móviles online	258	testigo de control	57
<b>Servicios de seguimiento</b>		ubicaciones y zonas de despliegue	58
ajustes de privacidad	265	utilización de asientos para niños	59
<b>Servicios de streaming</b>	288	<b>Sistema de aparcamiento asistido (Park Assist)</b>	231
<b>Servicios móviles online</b>	258	aparcar	233
administración de usuarios	262	buscar un hueco de aparcamiento	232
anomalías	259	cambiar de hueco de aparcamiento	232
requisitos	258	desaparcar	233
servicios que no se tienen que activar	259	problemas y soluciones	224
tratamiento de datos	258	<b>Sistema de cierre y arranque sin llave "Keyless Access"</b>	
<b>Servicios online</b>		véase Sistema "Keyless Access"	82
símbolos en el sistema de infotainment	265		

<b>Sistema de control de la presión de los neumáticos</b>			
adaptar la presión de los neumáticos	388	interfaz de teléfono	295
ajustar	388	limpiar	281
anomalía en el funcionamiento	388	manejar	278
conectar y desconectar	386	manejo por voz	299
estado de carga	388	manual digital	278
funcionamiento	385	Media	285
limitaciones	387	menús principales	279
límites	387	navegación	288
problemas y soluciones	388	pantalla	273–275, 277
seleccionar el tipo de neumáticos	388	pantalla de inicio	273, 279
seleccionar presiones teóricas para carga parcial	388	personalizar	279
o plena	388	primeros pasos	269
sustituir neumáticos	373	punto de acceso Wi-Fi	253
testigo de control	388	Radio	281
tipos de neumáticos	388	vistas	279
visualización de las presiones	386	volumen	273
<b>Sistema de control de los neumáticos</b>		<b>Sistema de seguridad "safe"</b>	
adaptar	384	bloqueo SAFE	88
anomalía en el funcionamiento	384	Safelock	88
funcionamiento	382	<b>Sistema de sensores</b>	192
limitaciones	384	limitaciones	192
límites	384	<b>Sistema de visión periférica (Area View)</b>	229
problemas y soluciones	384	cambiar la perspectiva de la cámara	230
sustituir neumáticos	373	conectar y desconectar	230
testigo de control	384	zonas de la pantalla	230
<b>Sistema de detección de peatones</b>	205	<b>Sistema portante trasero</b>	
<b>Sistema de detección de señales de tráfico</b>	44	capacidad de carga	320
advertencia de velocidad	46	carga vertical máxima sobre el acoplamiento	320
conducción con remolque	46	montar en el enganche para remolque	320
conectar y desconectar	46	<b>Sistema Start-Stop</b>	163
funcionamiento	44	condiciones de funcionamiento	163
funcionamiento limitado	46	conducción con remolque	312
limitaciones del sistema	46	conectar y desconectar	164
manejo	46	problemas y soluciones	165
mensaje de fallo	46	testigo de control	163
<b>Sistema de detección del cansancio</b>	43	<b>Sistemas de aparcamiento</b>	217
condiciones de funcionamiento	43	indicaciones de seguridad	220
funcionamiento limitado	44	indicaciones generales	220
manejar	44	limitaciones	220
<b>Sistema de diagnóstico de a bordo (OBD)</b>	417	problemas y soluciones	223
<b>Sistema de infotainment</b>	269, 273, 275, 277	requisitos	221
ajustes	280	<b>Sistemas de asistencia</b>	
ajustes de sonido	281	4MOTION Active Control	174
ajustes del sistema	280	asistente de arranque en pendiente	172
ajustes del vehículo	42	asistente de aviso de salida del carril (Lane Assist)	208
antenas	424	asistente de cambio de carril (Side Assist)	214
antes de la primera utilización	269	asistente de conducción (Travel Assist)	210
baldosas	279	asistente de descenso	173
botones de función	273	asistente de frenada de emergencia (Front Assist)	205
centro de control	273, 280	asistente para emergencias (Emergency Assist)	213
conectar o desconectar el sistema de infotainment	273	asistente para maniobras con remolque (Trailer Assist)	234
conectar y desconectar	278	control de crucero adaptativo (ACC)	198
control gestual	274	función de asistencia en descenso	172
indicaciones de seguridad	269		
indicaciones de uso	271		
indicador Offroad	177		

limitador de velocidad	196	abrir y cerrar	99
protección de ocupantes proactiva	55	anomalía en el funcionamiento	99
regulación anticipativa de la velocidad	202	apertura y cierre de confort	100
regulador de velocidad	193	función antiaprisionamiento	101
selección del perfil de conducción	174	problemas y soluciones	101
sistema de aparcamiento asistido (Park Assist)	231	<b>Techo panorámico</b>	
sistema de control de la presión de los neumáticos	385	véase Techo de cristal	99
sistema de control de los neumáticos	382	<b>Teléfono móvil</b>	
sistema de detección de señales de tráfico	44	conectar	296
sistema de detección del cansancio	43	desconectar	295
sistema de visión periférica (Area View)	229	emparejar	296
<b>Sistemas de asistencia a la frenada</b>	237	uso sin antena exterior	419
funciones	237	<b>Temperatura exterior</b>	
problemas y soluciones	239	cuadro de instrumentos analógico	33
requisitos	237	cuadro de instrumentos digital Basic	29
ruidos	239	cuadro de instrumentos digital Pro	25
<b>Sistemas de asistencia al conductor</b>		<b>Tensado reversible del cinturón</b>	54
sensores	192	<b>Tercera fila de asientos</b>	
<b>Sistemas de control de los neumáticos</b>		colocar en posición de piso de carga	109
anomalía en el funcionamiento	384, 388	<b>Testigos de advertencia</b>	17
problemas y soluciones	384, 388	<b>Testigos de control</b>	17
sistema de control de la presión de los neumáticos	385	PASSENGER AIR BAG OFF	59
sistema de control de los neumáticos	382	PASSENGER AIR BAG ON	59
testigo de control	384, 388	sistema de airbags	57
<b>Subir pendientes</b>		sistema de control de los neumáticos	384, 388
véase Conducción campo a través	184	<b>Tiptronic</b>	168
<b>Subwoofer</b>	390	manejar la palanca selectora	168
<b>Superficies sensoras</b>		utilizar las levas de cambios	168
problemas y soluciones	84	<b>Tire Mobility Set</b>	
<b>Suspensión adaptativa (DCC)</b>		véase Kit reparapinchazos	397
problemas y soluciones	176	<b>Tomas de corriente</b>	242
véase Selección del perfil de conducción	174	12 voltios	243
		230, 115 o 100 voltios	243
		remolque	313
<b>T</b>		<b>Top Tether</b>	
<b>Tablero de instrumentos</b>	12	véase Asiento para niños	63
sistema de airbags	56	<b>Tornillos de rueda</b>	389, 394
<b>Tacómetro</b>		caperezas	394
véase Cuentarrevoluciones	34	par de apriete	377, 397
<b>Taller especializado</b>	6	<b>Tornillos de rueda antirrobo</b>	389, 394
<b>Tapacubos</b>		<b>Trailer Assist</b>	
caperezas de los tornillos de rueda	394	véase Asistente para maniobras con remolque	235
integral	393	<b>Trampilla para cargas largas</b>	310
<b>Tapacubos integral</b>		<b>Transmisión de datos</b>	246
desmontar	393	USB	250
montar	393	<b>Transporte de objetos</b>	303
<b>Tapizado de los asientos</b>		abatir el respaldo del asiento del acompañante	105
conservar y limpiar	413	argollas de amarre	308
<b>Techo corredizo</b>		cargar el remolque	315
véase Techo de cristal	99	cargar un portaequipajes de techo	323
<b>Techo corredizo y deflector panorámico</b>		colocar el equipaje	303
véase Techo de cristal	99	colocar la carga	303
<b>Techo corredizo y deflector panorámico eléctrico</b>		con el portón trasero abierto	190
véase Techo de cristal	99	conducción con remolque	312, 316
<b>Techo de cristal</b>	6, 99	dispositivo de remolque	317

gancho para bolsas	310	vista desde delante	8
indicaciones para la conducción	189	<b>Vehículo atascado</b>	
montar un portaequipajes de techo	322	véase Conducción campo a través	183
portabicicletas	320	<b>Velocidad del ventilador</b>	
portaequipajes de techo	321	véase Climatizador	143
red para equipajes	309	<b>Velocidades</b>	6
trampilla para cargas largas	310	<b>Venta del vehículo</b>	258
<b>Travel Assist</b>	210	en otros países/continentes	191
conectar y desconectar	212	<b>Ventanillas</b>	97
indicaciones en la pantalla	211	abrir y cerrar	97
problemas y soluciones	212	anomalía en el funcionamiento	97
<b>Tren de rodaje</b>		apertura y cierre de confort	97
véase Selección del perfil de conducción	174	función antiaprisionamiento	98
<b>Triángulo de preseñalización</b>	74, 75	teclas	97
<b>Triman</b>	428	<b>Ventilación</b>	142, 143
<b>Túnel de lavado</b>		distribución del aire	143
desconectar el freno de estacionamiento eléctrico	219	función de descongelación	143
		recirculación de aire	143
		ventilación de los asientos	144, 145
		ventilador	143
		<b>Ventilación de los asientos</b>	144, 145
		<b>Viajes al extranjero</b>	
		faros	129
		<b>Vigilancia del habitáculo</b>	90
		falsas alarmas	91
		<b>Visibilidad</b>	130
		<b>Volante</b>	102
		ajustar	102
		<b>Volkswagen ID</b>	260
		<b>Volkswagen Ident</b>	260
		<b>Volumen</b>	281
		<b>Volumen del depósito de combustible</b>	460
		<b>W</b>	
		<b>We Connect</b>	271, 284
		<b>WPS</b>	253
		<b>X</b>	
		<b>XDS</b>	
		véase Bloqueo electrónico del diferencial (EDS)	238
		<b>Z</b>	
		<b>Zonas de despliegue</b>	
		véase Sistema de airbags	58
gancho para bolsas	310		
indicaciones para la conducción	189		
montar un portaequipajes de techo	322		
portabicicletas	320		
portaequipajes de techo	321		
red para equipajes	309		
trampilla para cargas largas	310		
<b>Travel Assist</b>	210		
conectar y desconectar	212		
indicaciones en la pantalla	211		
problemas y soluciones	212		
<b>Tren de rodaje</b>			
véase Selección del perfil de conducción	174		
<b>Triángulo de preseñalización</b>	74, 75		
<b>Triman</b>	428		
<b>Túnel de lavado</b>			
desconectar el freno de estacionamiento eléctrico	219		

## U

### Ubicaciones y zonas de despliegue

véase Sistema de airbags 58

**Unidad de iluminación** 311

**Unidad de iluminación extraíble** 311

### Unidades de control

actualizar 247

reprogramar 423

**Upgrades** 267

funciones 267

habilitar funciones 268

problemas y soluciones 268

requisitos 268

ver las funciones 268

**Utilizar servicios relevantes para la seguridad** 260

## V

**Vano motor** 352

advertencias de seguridad 352

caja de aguas 412

conservar y limpiar 412

**Vehículo**

añadir vehículo 260

cuadro general de la consola central 14

cuadro general de la puerta del conductor 10

cuadro general del lado del acompañante 15

cuadro general del lado del conductor 12

cuadro general del revestimiento interior del techo 16

desbloquear y bloquear con el sistema "Keyless Access" 82

desbloquear y bloquear desde dentro 86

elevantar con el gato 395

eliminar 261

entregar al final de su vida útil 428

prestar o vender 258

reciclar 428

vista desde atrás 9