



Manual de instrucciones

GLI, Jetta

Edición 07.2023



GLI, Jetta Manual de instrucciones

Manual de instrucciones
GLI, Jetta
V1, R1, es_ES
Fecha: 01.05.2023
Español: 2023.07
Teile-Nr.: 17A012760AM



17A012760AM

A continuación se pueden anotar a mano datos específicos del vehículo:

Número de identificación del vehículo													

Indicaciones acerca del vehículo
Potencia del motor (kW)
Letras distintivas del motor
Letras distintivas del cambio
Referencia de la pintura
Aceite del motor recomendado

Número PR	Tipo de servicio del vehículo

Notas

La inspección de entrega se realizó el:	Fecha de entrega/primer matrícula (según lo que antes ocurra):
Sello del concesionario Volkswagen	Sello del concesionario Volkswagen

Volkswagen AG trabaja permanentemente en el perfeccionamiento de todos sus tipos y modelos. Por lo tanto, le rogamos comprenda que pueden producirse modificaciones en lo que a diseño, equipamiento y tecnología se refiere. Los datos relativos al volumen de suministro, al acabado, a las prestaciones, a las dimensiones, a las masas, a las normas y a las funciones del vehículo se corresponden con la información disponible al cierre de la redacción. Es posible que algunos equipamientos y funciones aún no estén disponibles o solo se ofrezcan en determinados mercados. Los concesionarios Volkswagen locales le podrán proporcionar información al respecto.

El vehículo que se muestra probablemente está equipado parcialmente con equipamiento especial

de coste adicional y solo se ofrece en determinados mercados. Los concesionarios Volkswagen le informarán gustosamente sobre las variaciones que afecten a su país. Quedan reservados los derechos de modificación. No se puede exigir ningún tipo de responsabilidad derivada de los datos, las ilustraciones y las descripciones de este manual.

Queda prohibida la reimpresión, reproducción o traducción, total o parcial, sin la autorización escrita de Volkswagen AG.

Volkswagen AG se reserva todos los derechos conforme a la Ley de Propiedad Intelectual. Reservados los derechos de modificación.

© 2023 Volkswagen AG

Gracias por su confianza

El vehículo Volkswagen que ha adquirido le ofrece la tecnología más avanzada y numerosas funciones de confort de las que, sin duda, deseará disfrutar a diario.

Antes de utilizarlo por primera vez, lea y tenga en cuenta la información contenida en este manual de instrucciones para familiarizarse rápida y ampliamente con el vehículo y poder detectar y evitar posibles peligros para usted y otros.

Le rogamos que se dirija a su concesionario Volkswagen para cualquier pregunta que tenga sobre su vehículo o si piensa que la documentación de a bordo no está completa. Allí atenderán con mucho gusto todo tipo de preguntas, sugerencias y críticas.

Le deseamos que disfrute mucho con su vehículo y que tenga siempre un buen viaje.



ADVERTENCIA

Tenga en cuenta las importantes advertencias de seguridad relativas a la utilización de sistemas de retención para niños en el asiento del acompañante. → pág. 49



Índice

Cuadros generales del vehículo

– Vista desde delante	7
– Vista desde atrás	8
– Puerta del conductor	9
– Lado del conductor	10
– Consola central	11
– Lado del acompañante	12
– Mandos en el revestimiento interior del techo	13

Información para el conductor

– Símbolos en el cuadro de instrumentos	14
– Mensajes de advertencia y de información	16
– Introducción al cuadro de instrumentos	17
– Cuadro de instrumentos digital Pro	17
– Cuadro de instrumentos digital Basic	21
– Cuentarrevoluciones	24
– Indicador del nivel de combustible	25
– Indicador de temperatura del líquido refrigerante del motor	25
– Indicador de los datos de viaje	26
– Servicio	27
– Hora	29
– Indicaciones deportivas	29
– Menú Ajustes del vehículo	34
– Sistema de detección del cansancio	35

Seguridad

– Posición en el asiento	37
– Cinturones de seguridad	38
– Sistema de airbags	43
– Transportar niños de forma segura	49
– En caso de emergencia	57

Apertura y cierre

– Llave del vehículo	63
– Sistema de cierre y arranque sin llave "Keyless Access"	66
– Puertas y tecla del cierre centralizado	67
– Alarma antirrobo	72
– Vigilancia del habitáculo y sistema antirremolcado	73
– Portón del maletero	73
– Ventanillas	75
– Techo de cristal	77

Volante

– Ajustar la posición del volante manualmente	80
---	----

Asientos y apoyacabezas

– Asientos delanteros	81
– Asientos traseros	82

– Apoyacabezas	84
– Funciones de los asientos	87

Luces

– Alumbrado exterior	91
– Luces antiniebla	94
– Luz de posición	95
– Funciones de las luces	97
– Iluminación interior	98

Visibilidad

– Limpiacristales	99
– Espejos retrovisores	101
– Protección del sol	104

Sistema de calefacción y ventilación y climatizador

– Climatronic	106
– Climatizador manual	107
– Regulación de la temperatura	108
– Distribución del aire y velocidad del ventilador	109
– Función de descongelación	109
– Recirculación de aire	109
– Calefacción y ventilación de los asientos	110
– Calefacción del volante	111
– Luneta térmica	112
– Función de calefacción adicional automática	112
– Problemas y soluciones	112

Conducción

– Dirección	114
– Pedales	115
– Frenos	116
– Poner el motor en marcha	118
– Apagar el motor	122
– Sistema Start-Stop	123
– Cambio manual	125
– Cambio automático	127
– Conducir por pendientes	133
– Selección del perfil de conducción	134
– Indicaciones para la conducción	136

Sistemas de asistencia al conductor

– Información relativa a los sensores	141
– Regulador de velocidad	143
– Control de crucero adaptativo (ACC)	145
– Asistente de frenada de emergencia (Front Assist)	149
– Asistente de aviso de salida del carril (Lane Assist)	153
– Asistente de conducción (Travel Assist)	155

– Asistente para emergencias (Emergency Assist)	158	– Líquido lavacristales	244
– Detector de ángulo muerto	159	– Aceite del motor	244
Aparcar y maniobrar		– Líquido refrigerante del motor	249
– Estacionar el vehículo	161	– Líquido de frenos	252
– Función Auto Hold	164	– Batería de 12 voltios	254
– Indicaciones relativas a los sistemas de aparcamiento	165	Llantas y neumáticos	
– Ayuda de aparcamiento	168	– Introducción al tema	259
– Asistente de marcha atrás (Rear View)	170	– Conservar las llantas y los neumáticos	260
– Asistente de salida del aparcamiento	171	– Mantener las llantas y los neumáticos	263
– Sistemas de asistencia a la frenada	172	– Llantas y neumáticos en caso de nieve y hielo	267
Equipamiento práctico		– Problemas y soluciones	268
– Portaobjetos	175	– Sistema de control de los neumáticos	269
– Cenicero y encendedor	177	– Cambiar una rueda	273
– Tomas de corriente	177	– Características de los neumáticos	282
Transmisiones de datos		Mantenimiento	
– Ciberseguridad	180	– Servicio	285
– Conexiones cableadas e inalámbricas	181	– Conservación del vehículo	287
– Utilización de Internet en el vehículo	184	– Accesorios, cambio de piezas, reparaciones y modificaciones	294
– App-Connect	186	Información para el cliente	
Sistema de infotainment		– Garantía legal	299
– Primeros pasos	189	– Declaración de conformidad	300
– Radio	202	– Caja negra	300
– Media	204	– Sistema de infotainment y antenas	301
– Interfaz de teléfono	207	– Protección de componentes	301
– Manejo por voz	212	– Información sobre los derechos de autor de terceros	301
Transporte de objetos		– Adhesivos y letreros	301
– Colocar el equipaje y la carga	215	– Líquidos del climatizador	302
– Piso del maletero	216	– Reciclaje de productos	303
– Conducción con remolque técnicamente imposible	216	– Entrega y desguace de los vehículos al final de su vida útil	304
– Portaequipajes de techo	216	Información sobre regulaciones para los equipos radioeléctricos	
Combustible y depuración de gases de escape		– Declaración de conformidad de los equipos radioeléctricos en países no miembros de la Unión Europea (UE)	305
– Advertencias de seguridad relativas a la manipulación del combustible	219	Datos técnicos	
– Tipos de combustible y repostaje	219	– Indicaciones sobre los datos técnicos	324
– Depuración de gases de escape	221	– Número de identificación del vehículo	325
Situaciones diversas		– Placa de modelo	326
– Herramientas de a bordo	224	– Certificado de seguridad	327
– Limpiacristales	225	– Dimensiones	327
– Alumbrado exterior	227	– Volumen del depósito de combustible	328
– Cambiar fusibles	228	– Motores de gasolina	329
– Ayuda de arranque	232	Abreviaturas utilizadas	331
– Remolcar	235	Índice alfabético	333
Comprobar y reponer			
– En el vano motor	240		
– Líquidos y medios operativos	243		

Acerca de este manual de instrucciones

Este manual de instrucciones es válido para todas las variantes y versiones del modelo y año de modelos de su Volkswagen. En él se describen todos los equipamientos y modelos sin especificar si se trata de equipamientos opcionales o de variantes del modelo. Por ello, puede que se describan equipamientos que no incorpore su vehículo o que solo estén disponibles en algunos países.

Consulte el equipamiento real de su vehículo en la documentación de venta o en un taller especializado debidamente cualificado. Volkswagen recomienda un concesionario Volkswagen.

En este manual de instrucciones se describe un turismo.

Todos los datos facilitados en este manual de instrucciones se corresponden con la información disponible al cierre de la redacción. Dado que el vehículo se sigue desarrollando continuamente, es posible que presente diferencias con respecto a los datos recogidos en este manual. Por esta razón, no se puede presentar ninguna reclamación en el caso de que no coincidan datos, ilustraciones y descripciones.

Debido a las disposiciones legales y técnicas existentes, el vehículo puede estar equipado, en función del país en cuestión, con un manual de instrucciones en diferentes versiones:

Manual de instrucciones impreso

En el manual de instrucciones impreso se describen las funciones del vehículo al cierre de la redacción. Además puede incluirse un suplemento con modificaciones y complementos posteriores.

El [índice alfabético](#) y el [índice de abreviaturas](#), que explica abreviaturas y términos técnicos, contribuyen a una mejor orientación y comprensión del manual de instrucciones impreso.

 Si vende o presta el vehículo a terceros, asegúrese de que la documentación impresa se encuentre siempre en el vehículo. Además, Volkswagen recomienda restablecer el sistema de infotainment a los ajustes de fábrica para borrar todos los datos personales. <

Explicaciones

Las **definiciones breves** sobre fondo de color que hay al principio de algunos apartados resumen el tema correspondiente. En los apartados en cuestión se proporciona información más detallada sobre dicho sistema o equipamiento, así como sobre sus características, condiciones y limitaciones. A continuación se explican formulaciones y términos del manual de instrucciones para una mejor comprensión.

Indicaciones de dirección

Las indicaciones de dirección (por ejemplo, hacia la izquierda, hacia la derecha, hacia delante, hacia atrás) se refieren, por lo general y mientras no se indique otra cosa, al sentido de la marcha.

Medidas y velocidades

Las indicaciones en millas en vez de kilómetros, o en mph en vez de km/h, se refieren a cuadros de instrumentos o sistemas de infotainment específicos de determinados países.

Figuras

Las figuras sirven de orientación y se han de entender como una representación estándar. Las figuras pueden no corresponder a su vehículo.

Este manual de instrucciones se ha redactado para vehículos con el volante a la izquierda. En los *vehículos con el volante a la derecha*, la disposición de los mandos difiere en parte de la mostrada en las ilustraciones o la descrita en los textos.

Forma de dirigirse al lector

Para facilitar la lectura, se utiliza la forma masculina para dirigirse a los lectores de todos los géneros. La

utilización de esta forma responde a motivos de redacción y no implica ningún tipo de valoración.

Términos utilizados y su significado:

Techo de cristal Para designar todas las posibles variantes del techo corredizo y deflector panorámico en función del equipamiento, se utiliza el término genérico "techo de cristal".

Taller especializado Los talleres especializados son talleres en los que trabaja personal instruido o formado que está especializado en realizar trabajos de servicio en turismos. Un taller especializado puede ser tanto un concesionario de Volkswagen como un taller independiente.

Concesionario Volkswagen Los concesarios Volkswagen son talleres que mantienen una vinculación contractual con Volkswagen. Mediante esta relación contractual tienen acceso a más información y, además, mantienen una canal de comunicación directo con el fabricante.

Acuda a un taller especializado En algunas situaciones es necesario que acuda con su vehículo a un taller especializado para que se realice una comprobación del mismo.

Solicite la ayuda de personal especializado Si en alguna ocasión no fuera posible continuar la marcha con el vehículo, será necesario que un experto compruebe el mismo "in situ". Según la situación, este decidirá tras la comprobación si el vehículo puede continuar la marcha o si, por el contrario, tiene que ser remolcado. ◀

Explicación de los símbolos



Hace referencia a un apartado de un capítulo con informaciones e indicaciones de seguridad importantes ⚠ que se deberán tener siempre en cuenta.



La flecha indica el final de un apartado.



Este símbolo indica situaciones en las que hay que detener el vehículo lo antes posible.

TM

Este símbolo significa "Trademark" e indica que se trata de una marca reconocida, pero (aún) no registrada oficialmente. La ausencia de este símbolo, sin embargo, no significa necesariamente que el término en cuestión se pueda utilizar libremente.



Este símbolo indica que se trata de una marca registrada. La ausencia de este símbolo, sin embargo, no significa necesariamente que el término en cuestión se pueda utilizar libremente.



Los símbolos de este tipo hacen referencia a advertencias, dentro del mismo apartado o en la página indicada, sobre posibles riesgos de accidente y lesiones, e indican cómo proceder para evitarlos.

Referencia, dentro del mismo apartado o en la página indicada, a posibles daños materiales.

PELIGRO

Los textos con este símbolo advierten de situaciones peligrosas que, de ignorarse, provocarían la muerte o lesiones graves.

ADVERTENCIA

Los textos con este símbolo advierten de situaciones peligrosas que, de ignorarse, podrían provocar la muerte o lesiones graves.

ATENCIÓN

Los textos con este símbolo advierten de situaciones peligrosas que, de ignorarse, podrían provocar lesiones de gravedad leve o media.

AVISO

Los textos con este símbolo advierten de situaciones que, de ignorarse, podrían provocar daños en el vehículo.



Los textos con este símbolo contienen información sobre la protección del medio ambiente.



Los textos con este símbolo contienen información adicional.



Cuadros generales del vehículo

Vista desde delante

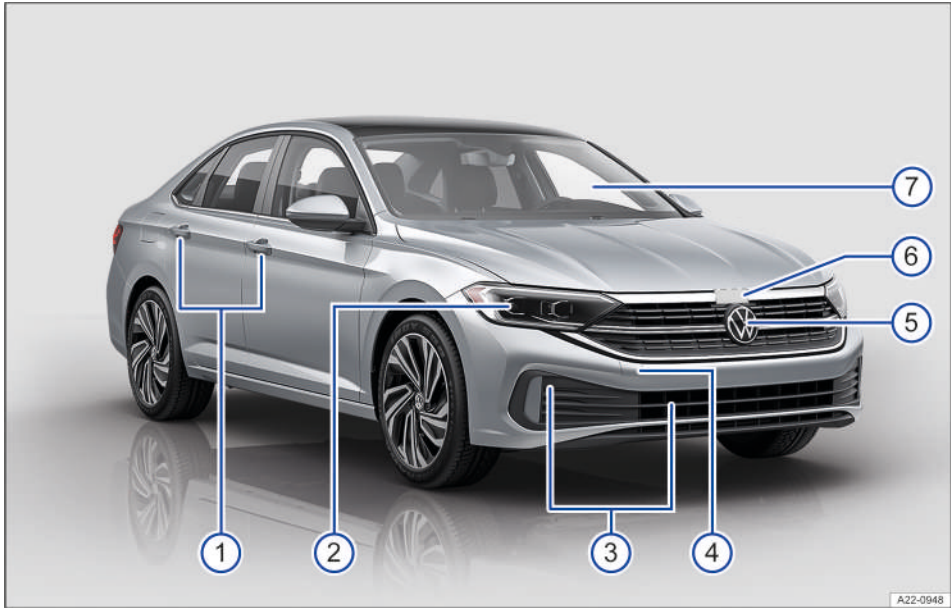

Fig. 1 Vista del vehículo desde delante.

①	Manillas de las puertas	67
②	Faro	227
③	Sensores para los sistemas de asistencia	141, 290
④	Detrás de una tapa: alojamiento de la argolla de remolque	235
⑤	Detrás del emblema de Volkswagen: sensor de radar para los sistemas de asistencia	141, 290
⑥	Palanca de accionamiento del capó delantero	241
⑦	Parabrisas	
	– Con número de identificación del vehículo	324
	– Con limpiaparabrisas	99
	– Con cámara para los sistemas de asistencia en la zona del retrovisor interior	141, 290
	– Con sensor de lluvia y de luz en la zona del retrovisor interior	100, 290

Vista desde atrás

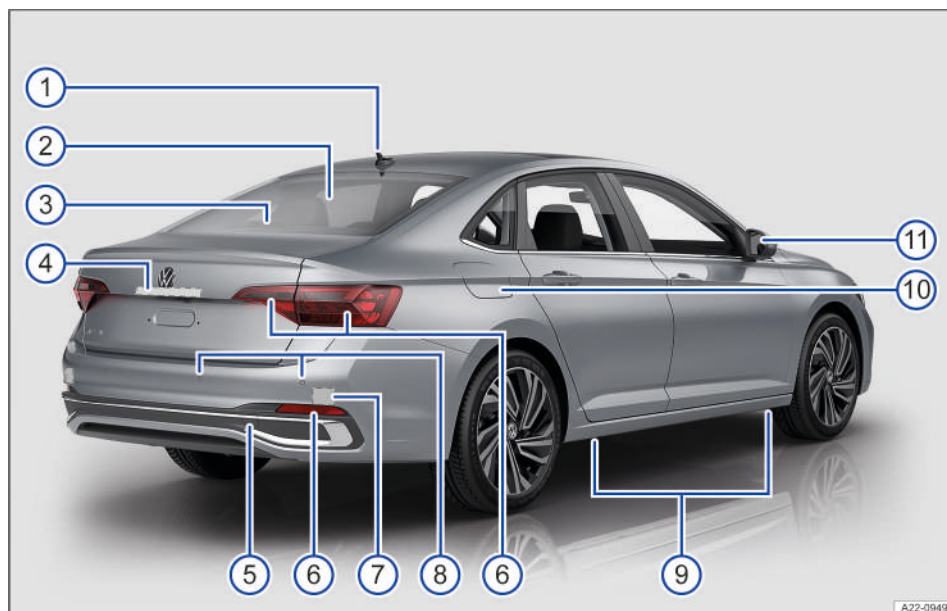

Fig. 2 Vista del vehículo desde atrás.

①	Antena de techo	301
②	Luneta térmica	112
③	Tercera luz de freno	
④	Zona	
	– Del pulsador para abrir el portón trasero	73
	– De la cámara para los sistemas de aparcamiento	170, 290
	– De la luz de matrícula	227
⑤	Detrás de una tapa: alojamiento de la argolla de remolque	235
⑥	Grupos ópticos traseros	227
⑦	Detrás del paragolpes: sensor de radar para los sistemas de asistencia	141, 290
⑧	Sensores para los sistemas de asistencia	141, 290
⑨	Puntos de apoyo para el gato	273
⑩	Tapa del depósito de combustible	219
⑪	Retrovisores exteriores	103
	– Con indicación del detector de ángulo muerto	159

Puerta del conductor

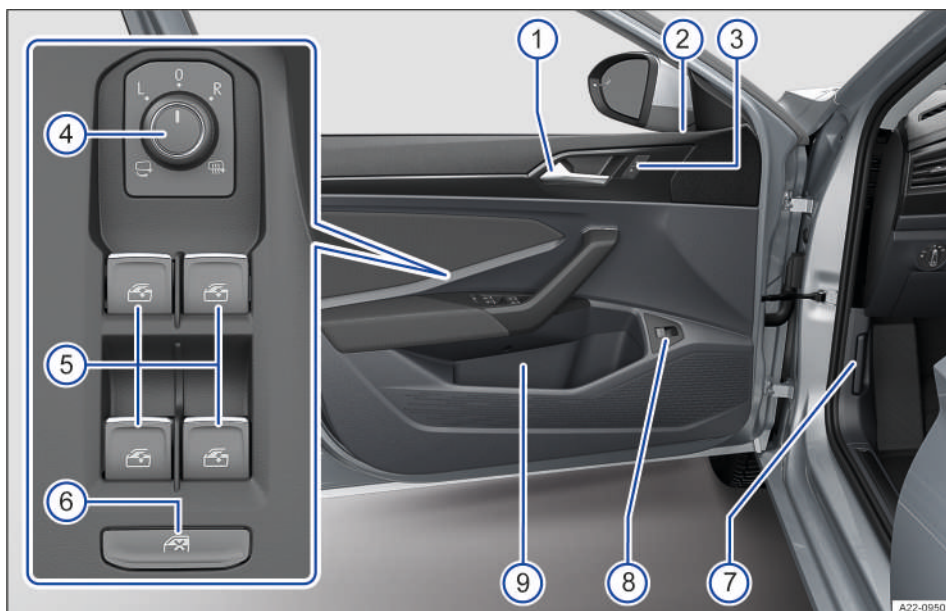





Fig. 3 Puerta del conductor: mandos.

①	Manilla interior de la puerta	
②	Testigo de control del cierre centralizado	68
③	Tecla del cierre centralizado para bloquear y desbloquear el vehículo	69
④	Mando giratorio para los ajustes y las funciones de los retrovisores exteriores	103
⑤	Teclas para accionar los elevalunas eléctricos 	75
⑥	Tecla para desactivar los mandos de los elevalunas eléctricos situados en las puertas traseras 	75
⑦	Palanca de desbloqueo del capó delantero 	241
⑧	Tecla para desbloquear el portón trasero 	73
⑨	Portaobjetos	
	– Con portabotellas	
	– Con espacio para guardar un chaleco reflectante	58

Lado del conductor

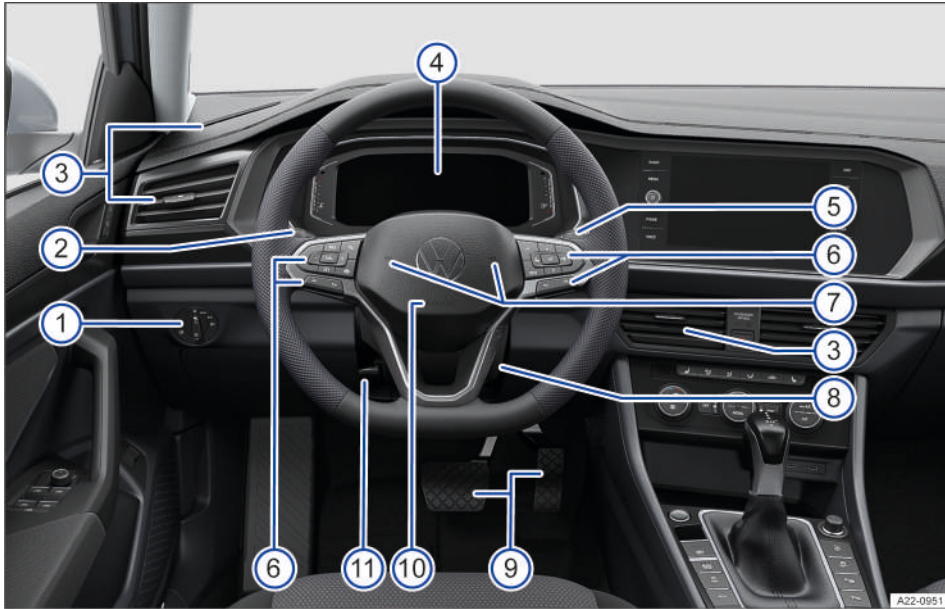

Fig. 4 Cuadro general del lado del conductor.

①	Mando de las luces	91
②	Palanca de los intermitentes y de la luz de carretera	91, 92
	– Con mando y teclas para los sistemas de asistencia al conductor	141
③	Difusores de aire	109
④	Cuadro de instrumentos	17
	– Con testigos de advertencia y de control	14
⑤	Palanca del limpiavacristales	99
⑥	Mandos del volante multifunción:	
	– Para los sistemas de asistencia al conductor	141
	– Para seleccionar menús	18
	– Para aceptar llamadas telefónicas OK	207
	– Para Audio KH	189
	– Para ajustar el volumen ↔	189
	– Para activar el sistema de control por voz ☞ (sin función dependiendo del equipamiento)	212
	– Para cambiar entre el menú actual y el anterior VIEW	18
	– Para la calefacción del volante ☞	111
⑦	Bocina	
⑧	Cerradura de encendido	118
⑨	Pedales	115
⑩	Ubicación del airbag frontal del conductor	43
⑪	Palanca para ajustar la posición de la columna de dirección	80

Consola central

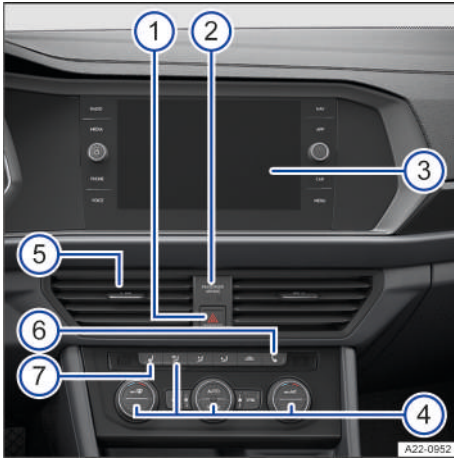

Fig. 5 Cuadro general de la parte superior de la consola central.

① Pulsador para conectar y desconectar los intermitentes de emergencia \triangle	57
② Testigo de control de la desactivación del airbag frontal del acompañante OFF \otimes	43
③ Sistema de infotainment	189
④ Mandos del climatizador	106
⑤ Difusor de aire	109
⑥ Tecla de la calefacción del asiento derecho	111
⑦ Tecla de la calefacción del asiento izquierdo y del volante	111

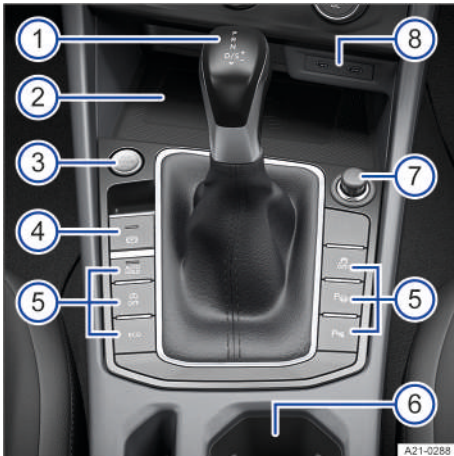

Fig. 6 Cuadro general de la parte inferior de la consola central.

- ① Palanca:

— Del cambio automático de doble embrague DSG®	127
— O del cambio automático	127
— O del cambio manual	125
② Portaobjetos con función de carga inalámbrica según el estándar Qi	178
③ Pulsador para poner en marcha y apagar el motor (Press & Drive)	119
④ Freno de estacionamiento electrónico	162
⑤ Teclas:	
— Para la función Auto Hold	164
— Para el sistema Start-Stop	123
— Para los sistemas de asistencia para aparcar y maniobrar	161
— Para el modo ECO	134
— Para seleccionar el perfil de conducción	134
⑥ Portaobjetos con portabebidas	
⑦ Encendedor o toma de corriente de 12 voltios	177
⑧ Tomas USB con función de carga de la batería de dispositivos externos (en función del equipamiento)	181, 178 ◀

Lado del acompañante

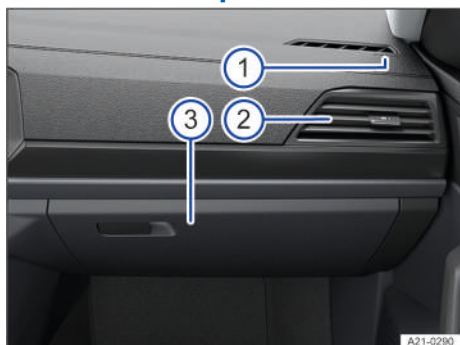



Fig. 7 Lado del acompañante (vehículos con el volante a la izquierda): cuadro general del tablero de instrumentos (disposición simétrica en los vehículos con el volante a la derecha).



Fig. 8 Con la puerta del acompañante abierta (vehículos con el volante a la izquierda): conmutador de llave en el tablero de instrumentos (disposición simétrica en los vehículos con el volante a la derecha).

① Ubicación del airbag frontal del acompañante en el tablero de instrumentos	43
② Difusor de aire	109
③ Guantero:	
— Con manilla	
— Con lectores multimedia del sistema de infotainment	198
④ Conmutador de llave para desactivar el airbag frontal del acompañante	43 ◀

Mandos en el revestimiento interior del techo

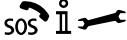
Símbolo	Significado
	Teclas de las luces interiores y de lectura → pág. 98
	Mando del techo de cristal → pág. 77
	Teclas de llamada de emergencia, Llamada de información y Llamada de asistencia → pág. 59



Información para el conductor

Símbolos en el cuadro de instrumentos

Los testigos de advertencia y de control pueden encenderse individualmente o combinados y sirven para advertir, indicar la presencia de alguna anomalía o avisar de la activación de determinadas funciones. Algunos se encienden al conectar el encendido y tienen que apagarse al cabo de cierto tiempo.

Los testigos de control que se encienden en el mando de las luces se explican en el capítulo "Luces" → pág. 91.



















⚠ ADVERTENCIA























Si se ignoran los testigos de advertencia que se enciendan y los mensajes que se muestren, el vehículo podría quedarse parado en medio del tráfico; además, podrían producirse accidentes y lesiones graves o mortales.

- No ignore nunca los testigos de advertencia que se enciendan ni los mensajes que se muestren.
- Detenga el vehículo en cuanto sea posible y seguro.

Símbolo	Significado
	¡No continúe la marcha! Testigo de advertencia central → pág. 16
	Colocarse el cinturón de seguridad → pág. 39
	Freno de estacionamiento electrónico conectado → pág. 162 Fuerza de retención del freno de estacionamiento electrónico demasiado pequeña → pág. 163
	¡No continúe la marcha! Avería en el sistema de frenos → pág. 117
	¡No continúe la marcha! Nivel del líquido de frenos bajo → pág. 254
	¡Tome el control del vehículo y esté preparado para frenar! → pág. 145

Símbolo	Significado
	¡No continúe la marcha! Nivel de aceite del motor demasiado bajo → pág. 248
	¡No continúe la marcha! Presión del aceite del motor demasiado baja → pág. 248
	¡No continúe la marcha! Avería en el sistema del líquido refrigerante del motor → pág. 252
	¡No continúe la marcha! Avería en la dirección → pág. 115
	El asistente de salida del aparcamiento ha detectado un obstáculo marcha atrás → pág. 171
	¡No continúe la marcha! Avería en la alimentación de energía de 12 voltios → pág. 258
	Advertencia de colisión → pág. 151
	Tome inmediatamente el control de la dirección → pág. 157
	¡No continúe la marcha! Cambio sobrecalentado → pág. 131
	Testigo de advertencia central → pág. 16
	Sistema de airbags o de los pretensores de los cinturones desactivado con un equipo de diagnóstico → pág. 44
	Avería en el sistema de airbags o de los pretensores de los cinturones → pág. 44
	Comprobación del funcionamiento del testigo de control del airbag → pág. 44
	Airbag frontal del acompañante desactivado → pág. 46
	Airbag frontal del acompañante activado → pág. 46

Símbolo	Significado
	Servicio de llamada de emergencia limitado → pág. 62
	Avería en el Servicio de llamada de emergencia → pág. 62
	Avería en el freno de estacionamiento electromecánico → pág. 163
	Comprobar las pastillas de freno → pág. 117
	Se enciende: avería en el programa electrónico de estabilización (ESC) → pág. 174
	Parpadea: programa electrónico de estabilización (ESC) o regulación antipatinaje en aceleración (ASR) regulando → pág. 173
	ESC Sport conectado → pág. 174
	Regulación antipatinaje en aceleración (ASR) desconectada → pág. 174
	Avería en el sistema antibloqueo de frenos (ABS) → pág. 174
	Avería en el sistema del aceite del motor → pág. 249
	Nivel de aceite del motor demasiado bajo → pág. 249
	Nivel de aceite del motor demasiado alto → pág. 249
	Avería en el sistema del aceite del motor → pág. 249
	Depósito de combustible casi vacío → pág. 25
	Asistente de conducción (Travel Assist) no disponible → pág. 157
	Avería en el alumbrado del vehículo → pág. 94
	Luz trasera antiniebla encendida → pág. 94
	Avería en el sensor de lluvia y de luz → pág. 94, → pág. 101
	Avería en el limpiacristales → pág. 101
	Nivel del líquido lavacristales demasiado bajo → pág. 101
	Avería en la dirección → pág. 115

Símbolo	Significado
	¡No continúe la marcha!
	Presión de los neumáticos baja → pág. 272
	¡No continúe la marcha!
	Avería en el sistema de control de los neumáticos → pág. 273
	Asistente de frenada de emergencia (Front Assist) desconectado → pág. 152
	Avería en el regulador de velocidad → pág. 145
	Control de cruceo adaptativo (ACC) no disponible → pág. 149
	Asistente para emergencias (Emergency Assist) regulando → pág. 158
	Asistente de aviso de salida del carril (Lane Assist) regulando → pág. 154
	Avería en el detector de ángulo muerto → pág. 160
	El asistente de salida del aparcamiento frena → pág. 166
	Avería en la gestión del motor → pág. 121
	Avería en el sistema de escape → pág. 223
	Filtro de partículas saturado de hollín → pág. 222
	Régimen del motor limitado → pág. 121
	Avería en la alimentación de energía de 12 voltios → pág. 258
	Avería en el cambio → pág. 126, → pág. 131
	La llave del vehículo no está en el mismo → pág. 67
	¡Pise el pedal del freno! → pág. 131, → pág. 131
	Se mantiene el vehículo detenido → pág. 164
	Intermitentes → pág. 94
	El regulador de velocidad está conectado y la regulación está activa. → pág. 143

Símbolo	Significado
	El asistente de aviso de salida del carril (Lane Assist) está activo. → pág. 154
	Asistente de conducción (Travel Assist) activo → pág. 156
	Control de crucero adaptativo (ACC) regulando, ningún vehículo detectado por delante → pág. 147
	Control de crucero adaptativo (ACC) regulando, vehículo detectado por delante → pág. 147
	Luz de carretera o ráfagas de luz → pág. 92
	Temperatura exterior inferior a +4 °C (+39 °F) → pág. 20, → pág. 23
	Sistema Start-Stop activo → pág. 123
	Sistema Start-Stop no disponible → pág. 124
	Ha llegado el momento de realizar alguno de los servicios. → pág. 28
	Asistente de conducción (Travel Assist) activo, control de crucero adaptativo activo y función de guiado adaptativo en carril pasiva → pág. 156
	Asistente de luz de carretera activo → pág. 93
	Tome el control de la dirección → pág. 157
	Asistente de frenada de emergencia (Front Assist) conectándose → pág. 152
	Advertencia de la distancia → pág. 151
	Perfil de conducción Eco → pág. 135
	Perfil de conducción Normal → pág. 135
	Perfil de conducción Sport → pág. 135
	Perfil de conducción Individual → pág. 136
	Teléfono móvil conectado mediante Bluetooth® → pág. 21, → pág. 24
	Estado de carga de la batería del teléfono móvil → pág. 21, → pág. 24

Símbolo	Significado
	Referencia a información en el manual de instrucciones → pág. 16
	Aviso sobre el asiento trasero silenciado → pág. 162

Mensajes de advertencia y de información

Al conectar el encendido o durante la marcha se comprueba el estado de determinadas funciones y componentes del vehículo. Las anomalías se muestran en la pantalla del cuadro de instrumentos mediante símbolos de advertencia rojos y amarillos acompañados de mensajes y, dado el caso, de una señal acústica. La representación de los mensajes y los símbolos puede variar en función de la versión del cuadro de instrumentos.

Las anomalías existentes también se pueden consultar manualmente. Para ello, abra el menú **Estado vehículo** o **Vehículo** → pág. 34.

Advertencia con prioridad 1

El testigo de advertencia central rojo parpadea o se enciende, en parte acompañado de advertencias acústicas o símbolos adicionales. **¡No continúe la marcha!** ¡Peligro! Compruebe la función que falla. Solicite inmediatamente la ayuda de personal especializado.

Advertencia con prioridad 2

El testigo de advertencia central amarillo parpadea o se enciende, en parte acompañado de advertencias acústicas o símbolos adicionales. Los fallos de funcionamiento o la falta de líquidos operativos pueden provocar daños en el vehículo y la avería del mismo. Compruebe lo antes posible la función que falla. Acuda inmediatamente a un taller especializado debidamente cualificado y solicite una revisión del sistema. Volkswagen recomienda un concesionario Volkswagen.

Referencia a información en el manual de instrucciones

En el manual de instrucciones encontrará más información sobre la advertencia existente.

Mensaje informativo

Proporciona información sobre procesos en el vehículo.

 De existir varias advertencias, los símbolos correspondientes se encenderán sucesivamente durante unos segundos. Los símbolos permanecerán encendidos hasta que se elimine la causa.

 Si al conectar el encendido se muestran advertencias sobre anomalías existentes, posiblemente no se podrán realizar ajustes ni se podrá mostrar información de la manera descrita. Si la avería persiste, acuda a un taller especializado debidamente cualificado. Volkswagen recomienda un concesionario Volkswagen.

Introducción al cuadro de instrumentos

El vehículo está equipado con un cuadro de instrumentos digital. El cuadro de instrumentos muestra información básica, como la velocidad.

Además, en función del equipamiento, están a disposición las siguientes funciones, entre otras:

- Diferentes menús, p. ej., para los sistemas de asistencia al conductor
- Indicaciones del estado de los sistemas de asistencia al conductor
- Mensajes en la pantalla
- Testigos de advertencia y de control
- Información sobre el consumo y la autonomía

En los menús se pueden ajustar los contenidos individualmente y realizar ajustes.

ADVERTENCIA

Manejar el cuadro de instrumentos y el sistema de infotainment puede distraer la atención del tráfico.

Si el conductor se distrae durante la marcha, pueden producirse accidentes y lesiones graves o mortales.

- Conduzca siempre prestando atención al tráfico y de forma responsable.
- No maneje nunca el cuadro de instrumentos durante la marcha.
- Únicamente realice ajustes en el cuadro de instrumentos y el sistema de infotainment cuando el vehículo esté detenido.

ADVERTENCIA

Si hay un fallo grave en el cuadro de instrumentos, es posible que la pantalla se apague. Además, puede encenderse el testigo de advertencia central . Ya no puede mostrarse ninguna advertencia. Esto puede provocar que el vehículo se quede parado en medio del tráfico, accidentes y lesiones graves o mortales.

- Estacione el vehículo de forma segura.
- Solicite la ayuda de personal especializado.

 Tras poner el motor en marcha con la batería de 12 voltios profundamente descargada o recién cambiada, o tras utilizar la ayuda de arranque, puede que algunos ajustes del sistema, p. ej., los ajustes de confort personalizados y las programaciones, se hayan desajustado o borrado. Compruebe y corrija estos ajustes cuando la batería esté lo suficientemente cargada.

Cuadro de instrumentos digital Pro

Cuadro general del cuadro de instrumentos digital Pro

El Digital Cockpit Pro es un cuadro de instrumentos digital con una pantalla TFT en color de alta resolución. Seleccionando diferentes perfiles de información se pueden visualizar indicaciones adicionales

a las de los instrumentos circulares clásicos, como el cuentarrevoluciones. En adelante se utilizará la denominación "cuadro de instrumentos digital Pro" para el Digital Cockpit Pro.

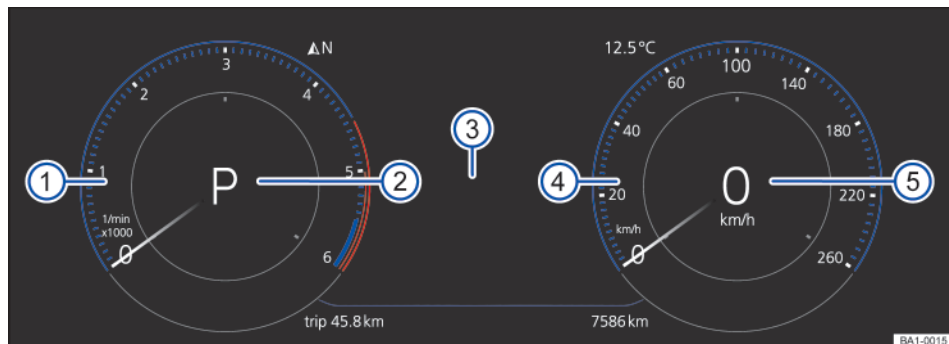

Fig. 9 En el tablero de instrumentos: cuadro de instrumentos digital Pro (representación esquemática).

- ① Contarrevoluciones (revoluciones x 1000 por minuto del motor en marcha)
- ② Marcha o posición de la palanca selectora engranada o seleccionada actualmente → pág. 114
- ③ Indicaciones en la pantalla
- ④ Velocímetro
- ⑤ Indicación digital de la velocidad

Manejo del cuadro de instrumentos digital Pro



Fig. 10 Lado derecho del volante multifunción: manejo del cuadro de instrumentos digital Pro (variante 1).



Fig. 11 Lado derecho del volante multifunción: manejo del cuadro de instrumentos digital Pro (variante 2).

Vehículos con volante multifunción: Mientras haya una advertencia con prioridad 1, no se podrá abrir ningún menú → pág. 16, *Mensajes de advertencia y de información*. Algunas advertencias se pueden confirmar y ocultar con la tecla **OK** del volante multifunción → fig. 10, → fig. 11.

Seleccionar un menú o una indicación informativa

Vehículos con volante multifunción:

1. Conecte el encendido.

2. Si se muestra un mensaje o el pictograma de un vehículo, pulse la tecla **OK**; si es necesario, varias veces.
3. Para mostrar un menú y moverse por él, pulse la tecla **↶** o **↷**.
4. Para abrir el menú o la indicación informativa que se muestre, pulse la tecla **OK** o espere unos segundos hasta que el menú o la indicación informativa se abra automáticamente.

Realizar ajustes en los menús

Vehículos con volante multifunción:

1. En el menú visualizado, pulse la tecla con flecha **▲** o **▼** hasta que se marque la opción de menú deseada.
La opción aparece enmarcada.
2. Para realizar las modificaciones deseadas, pulse la tecla **OK**.
La marca indica que la función o el sistema en cuestión están activados.
3. Para volver a la selección de menús, pulse la tecla **↶** o **↷**.

Tecla VIEW del volante multifunción

Con la tecla **VIEW** se puede cambiar entre la representación clásica de los instrumentos circulares, la representación tipo gran escenario sin perfiles de información y la vista ampliada con perfiles de información destacados. La representación clásica muestra los grandes instrumentos circulares a los lados y, en el centro, el perfil de información seleccionado.

1. Para seleccionar en la lista los perfiles de información preajustados, mantenga presionada la tecla **VIEW**.

Clásico Vista sin perfiles de información

Automático Los perfiles de información se adaptan al perfil de conducción seleccionado. Solo en los vehículos con selección del perfil de conducción.

Entrada 1 de la memoria Selección individual de los perfiles de información

Entrada 2 de la memoria Selección individual de los perfiles de información

Entrada 3 de la memoria Solo en los vehículos con sistema de navegación montado de fábrica.

 Si al conectar el encendido se muestran advertencias sobre anomalías existentes, posiblemente no se podrán realizar ajustes ni se podrá mostrar información de la manera descrita. Si la avería persiste, acuda a un taller especializado debidamente cualificado. Volkswagen recomienda un concesionario Volkswagen.

ADVERTENCIA

Manejar el cuadro de instrumentos y el sistema de infotainment puede distraer la atención del tráfico. Si el conductor se distrae durante la marcha, pueden producirse accidentes y lesiones graves o mortales.

- Conduzca siempre prestando atención al tráfico y de forma responsable.
- No maneje nunca el cuadro de instrumentos durante la marcha.
- Únicamente realice ajustes en el cuadro de instrumentos y el sistema de infotainment cuando el vehículo esté detenido.

Indicaciones informativas del cuadro de instrumentos digital Pro

Perfiles de información

Mediante la opción **Digital Cockpit** del menú de los ajustes del vehículo del sistema de infotainment se puede elegir entre diferentes perfiles de información sobre temas específicos → pág. 34. En función del perfil de información seleccionado, el cuadro de instrumentos digital Pro muestra información adicional en la parte central de los instrumentos circulares, o estos se ocultan y se muestra dicha información a lo ancho de toda la pantalla. Se puede elegir entre los siguientes perfiles de información:

- Audio. Indicación digital de la reproducción de audio actual.
- Asistentes de conducción. Representación gráfica de diferentes sistemas de asistencia al conductor → pág. 141.
- Distancia recorrida. Indicación del trayecto recorrido.
- Indicación de la marcha. Indicación de la marcha engranada actualmente o de la relación de marchas seleccionada.
- Velocidad. Indicación de la velocidad.
- Autonomía. Indicación de la autonomía restante.
- Consumo. Representación gráfica del consumo actual e indicación digital del consumo medio.

En función del equipamiento, el número y el contenido de los perfiles de información seleccionables puede variar.

Indicaciones posibles en la pantalla del cuadro de instrumentos digital Pro

En el cuadro de instrumentos digital Pro puede mostrarse diversa información en función del equipamiento del vehículo:

- Indicador de la temperatura exterior
- Sistemas de asistencia al conductor
- Indicador multifunción y menús para realizar diversos ajustes
- Recomendación de marcha → pág. 137
- Advertencias de velocidad
- Advertencia de velocidad para los neumáticos de invierno
- Puertas, capó delantero y portón trasero abiertos
- Indicaciones del sistema de infotainment y de la navegación
- Cuentakilómetros
- Postfuncionamiento del ventilador del radiador
- Letras distintivas del motor (LDM)
- Personalización: salud y selección del usuario
- Indicador de intervalos de servicio
- Indicación del estado del sistema Start-Stop → pág. 123
- Indicaciones del teléfono
- Hora
- Posición de la palanca selectora
- Mensajes de advertencia y de información
- Testigos de advertencia y de control → pág. 14

Indicador de la temperatura exterior

Si la temperatura exterior es inferior a aprox. +4 °C (+39 °F), en el indicador de la temperatura exterior se enciende además el símbolo del cristal de hielo ❄. Este símbolo permanece encendido hasta que la temperatura exterior supera los +6 °C (+43 °F).

En las siguientes situaciones, la temperatura exterior indicada puede ser superior a la real debido al calor emitido por el motor:

- Cuando el vehículo está detenido.
- Cuando se circula muy despacio.

El margen de medición abarca desde -45 °C (-49 °F) hasta +76 °C (+169 °F).

ADVERTENCIA

A temperaturas exteriores bajas, también por encima del punto de congelación, podría haber hielo en las carreteras. Circular por carreteras heladas aumenta el peligro de accidente. Como conse-

cuencia, se pueden producir lesiones graves o mortales.

- Cuando en la pantalla del cuadro de instrumentos se muestre el símbolo ❄, circule con especial precaución.
- Adapte siempre la velocidad y el estilo de conducción a las condiciones de visibilidad, climatológicas, de la calzada y del tráfico.
- No se fíe nunca solamente del indicador de la temperatura exterior.

Recomendación de marcha

Durante la conducción, en el cuadro de instrumentos digital puede mostrarse una recomendación de la marcha que convendría elegir para ahorrar combustible → pág. 137.

Puertas, capó delantero y portón trasero abiertos

Tras desbloquear el vehículo y durante la marcha, en el cuadro de instrumentos digital se muestra si alguna de las puertas, el capó delantero o el portón trasero están abiertos y, dado el caso, también se indica con una señal acústica.

Advertencia de velocidad para los neumáticos de invierno

Si se supera la velocidad máxima ajustada, aparece una indicación en el cuadro de instrumentos digital.

En el sistema de infotainment, en el menú de los ajustes del vehículo, se pueden realizar ajustes para la advertencia de velocidad → pág. 267.

Cuentakilómetros

El cuentakilómetros total registra el kilometraje total recorrido por el vehículo.

El cuentakilómetros parcial trip indica los kilómetros recorridos desde la última vez que se puso a cero.

1. Ponga el cuentakilómetros parcial a cero en el sistema de infotainment o en el menú Servicio → pág. 27.

Postfuncionamiento del ventilador del radiador

Esta indicación aparece tras desconectar el encendido cuando el ventilador del radiador está postfuncionando.

El tiempo de postfuncionamiento del ventilador del radiador puede depender de:

- El tratamiento de los gases de escape, p. ej., en la regeneración del filtro de partículas.
- El enfriamiento activo de los frenos tras bajar una pendiente.
- La disipación del calor del motor tras un gran esfuerzo, p. ej., la conducción con remolque.

Letras distintivas del motor (LDM)

1. Abra el menú Servicio → pág. 27.
2. Seleccione la opción de menú **Letras distintivas del motor**.

Indicaciones del teléfono

Cuando hay un teléfono móvil conectado mediante Bluetooth, en el cuadro de instrumentos digital se muestra el símbolo de Bluetooth .

Adicionalmente, el símbolo  indica el estado de carga de la batería del teléfono.

Posición de la palanca selectora

La posición actual de la palanca selectora se muestra tanto junto a la palanca como en el cuadro de instrumentos digital.

Cuando la palanca se encuentra en la posición D/S o Tiptronic, dado el caso se muestra en el cuadro de instrumentos digital la marcha engranada en cada momento → pág. 127.

 Algunos ajustes se pueden guardar en las cuentas de usuario de la función de personali-

zación y, por ello, pueden modificarse automáticamente al cambiar de cuenta de usuario.

 En un taller especializado debidamente cualificado se pueden programar otras funciones o cambiar las existentes en función del equipamiento del vehículo. Volkswagen recomienda un concesionario Volkswagen.

 Existen diversos cuadros de instrumentos, de ahí que puedan variar las versiones y las indicaciones de la pantalla. En el caso de las pantallas sin visualización de mensajes informativos o de advertencia, las anomalías se indican solamente mediante testigos de control.

 Algunas indicaciones del cuadro de instrumentos digital pueden quedar ocultas por algún suceso repentino, p. ej., una llamada entrante.

 En función del equipamiento, algunos ajustes e indicaciones pueden realizarse o mostrarse también en el sistema de infotainment. <

Cuadro de instrumentos digital Basic

Cuadro general del cuadro de instrumentos digital Basic

El Digital Cockpit es un cuadro de instrumentos digital con una pantalla TFT en color de alta resolución. Seleccionando diferentes vistas, p. ej., "Cuentarrevoluciones", y diferentes indicaciones en el área de vi-

sualización principal y en las áreas de visualización secundarias, se pueden visualizar otros contenidos. En adelante se utilizará la denominación "cuadro de instrumentos digital Basic" para el Digital Cockpit.

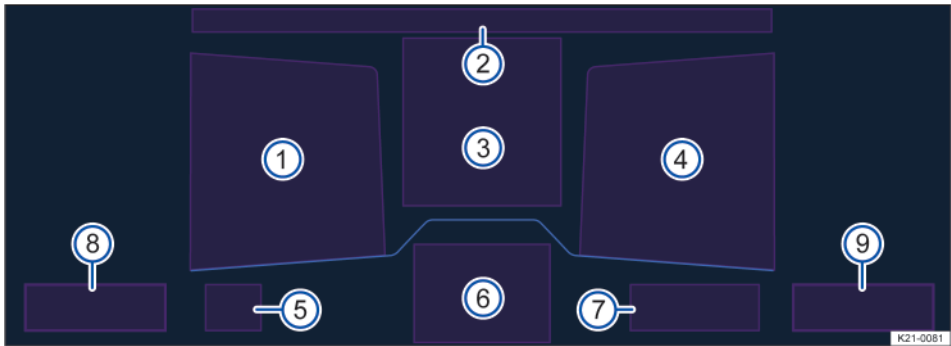

Fig. 12 En el tablero de instrumentos: cuadro de instrumentos digital Basic (representación esquemática).

- ① Área de visualización secundaria
- ② Hora, brújula y temperatura
- ③ Área de visualización principal

- ④ Área de visualización secundaria
- ⑤ Marcha o posición de la palanca selectora seleccionada actualmente
- ⑥ Sistema de asistencia al conductor activo
- ⑦ Autonomía
- ⑧ Indicador de temperatura del líquido refrigerante del motor
- ⑨ Indicador del nivel de combustible



Manejo del cuadro de instrumentos digital Basic



Fig. 13 Lado derecho del volante multifunción: manejo del cuadro de instrumentos digital Basic (variante 1).



Fig. 14 Lado derecho del volante multifunción: manejo del cuadro de instrumentos digital Basic (variante 2).

Vehículos con volante multifunción: Mientras haya una advertencia con prioridad 1, no se podrá abrir ningún menú → pág. 16, *Mensajes de advertencia y de información*. Algunas advertencias se pueden confirmar y ocultar con la tecla **OK** del volante multifunción → fig. 13, → fig. 14.

Vistas del área de visualización principal

1. *Vehículos con volante multifunción:* Para cambiar el área de visualización principal, pulse la tecla **VIEW**.

En el área de visualización se pueden mostrar las siguientes vistas:

Vista digital Velocímetro digital con indicaciones secundarias

Velocidad Representación clásica del velocímetro como instrumento circular

Cuentarrevoluciones Representación clásica del cuentarrevoluciones como instrumento circular

El número y el contenido de las informaciones mostradas puede variar según el equipamiento.

i Tras desconectar el encendido, aparece una indicación con información del estado del vehículo, como el kilometraje total.

i En las vistas **Velocidad** y **Cuentarrevoluciones** se puede configurar una indicación secundaria adicional en el centro del instrumento circular.



Seleccionar indicaciones secundarias

Vehículos con volante multifunción: Las indicaciones secundarias pueden configurarse u ocultarse individualmente. En las indicaciones secundarias pueden mostrarse diferentes datos de viaje, indicaciones de navegación o información sobre la reproducción de audio o la interfaz de teléfono. Para seleccionar las indicaciones secundarias, proceda como sigue:

1. Con la tecla **←** o **→**, seleccione el área de visualización secundaria derecha o izquierda.
2. Mediante las teclas con flecha **▲** o **▼**, seleccione la indicación secundaria deseada.
3. Confirme la selección con la tecla **OK**.

Seleccionar indicaciones secundarias en el instrumento circular

Vehículos con volante multifunción:

1. Mediante las teclas con flecha  o , seleccione la indicación secundaria deseada.
2. Confirme la selección con la tecla .

 Si al conectar el encendido se muestran advertencias sobre anomalías existentes, posiblemente no se podrán realizar ajustes ni se podrá mostrar información de la manera descrita. Si la avería persiste, acuda a un taller especializado debidamente cualificado. Volkswagen recomienda un concesionario Volkswagen.

ADVERTENCIA

Manejar el cuadro de instrumentos y el sistema de infotainment puede distraer la atención del tráfico. Si el conductor se distrae durante la marcha, pueden producirse accidentes y lesiones graves o mortales.

- Conduzca siempre prestando atención al tráfico y de forma responsable.
- No maneje nunca el cuadro de instrumentos durante la marcha.
- Únicamente realice ajustes en el cuadro de instrumentos y el sistema de infotainment cuando el vehículo esté detenido.

Indicaciones informativas del cuadro de instrumentos digital Basic

Posibles indicaciones en la pantalla

En el área de visualización principal y en las áreas de visualización secundarias del cuadro de instrumentos digital Basic, puede mostrarse información diferente en función del equipamiento del vehículo:

- Indicador de la temperatura exterior
- Fecha y hora
- Velocidad digital
- Sistemas de asistencia al conductor
- Indicador de los datos de viaje, p. ej., Dur. trayecto/recorrido
- Recomendación de marcha → pág. 137
- Advertencia de velocidad para los neumáticos de invierno
- Puertas, capó delantero y portón trasero abiertos
- Cuentakilómetros
- Postfuncionamiento del ventilador del radiador
- Letras distintivas del motor (LDM)

- Temperatura del aceite del motor
- Personalización: saludo
- Indicaciones de la radio
- Indicador de intervalos de servicio
- Indicación del estado del sistema Start-Stop → pág. 123
- Indicaciones del teléfono
- Posición de la palanca selectora
- Mensajes de advertencia y de información
- Testigos de advertencia y de control

 En el submenú se pueden realizar más ajustes.

Indicador de la temperatura exterior

Si la temperatura exterior es inferior a aprox. +4 °C (+39 °F), en el indicador de la temperatura exterior se enciende además el símbolo del cristal de hielo . Este símbolo permanece encendido hasta que la temperatura exterior supera los +6 °C (+43 °F).

En las siguientes situaciones, la temperatura exterior indicada puede ser superior a la real debido al calor emitido por el motor:

- Cuando el vehículo está detenido.
- Cuando se circula muy despacio.

El margen de medición abarca desde -45 °C (-49 °F) hasta +76 °C (+169 °F).

ADVERTENCIA

A temperaturas exteriores bajas, también por encima del punto de congelación, podría haber hielo en las carreteras. Circular por carreteras heladas aumenta el peligro de accidente. Como consecuencia, se pueden producir lesiones graves o mortales.

- Cuando en la pantalla del cuadro de instrumentos se muestre el símbolo , circule con especial precaución.
- Adapte siempre la velocidad y el estilo de conducción a las condiciones de visibilidad, climatológicas, de la calzada y del tráfico.
- No se fíe nunca solamente del indicador de la temperatura exterior.

Recomendación de marcha

Durante la conducción, en el cuadro de instrumentos digital puede mostrarse una recomendación de la marcha que convendría elegir para ahorrar combustible → pág. 137.

Puertas, capó delantero y portón trasero abiertos

Tras desbloquear el vehículo y durante la marcha, en el cuadro de instrumentos digital se muestra si algu-

na de las puertas, el capó delantero o el portón trasero están abiertos y, dado el caso, también se indica con una señal acústica.

Advertencia de velocidad para los neumáticos de invierno

Si se supera la velocidad máxima ajustada, aparece una indicación en el cuadro de instrumentos digital.

En el sistema de infotainment, en el menú de los ajustes del vehículo, se pueden realizar ajustes para la advertencia de velocidad → pág. 267.

Postfuncionamiento del ventilador del radiador

Esta indicación aparece tras desconectar el encendido cuando el ventilador del radiador está postfuncionando.



El tiempo de postfuncionamiento del ventilador del radiador puede depender de:

- El tratamiento de los gases de escape, p. ej., en la regeneración del filtro de partículas.
- El enfriamiento activo de los frenos tras bajar una pendiente.
- La disipación del calor del motor tras un gran esfuerzo, p. ej., la conducción con remolque.

Letras distintivas del motor (LDM)

1. Abra el menú Servicio → pág. 27.
2. Seleccione la opción de menú Letras distintivas del motor.

Indicaciones del teléfono

Si la indicación secundaria Teléfono está activada y hay un teléfono móvil conectado mediante Bluetooth, en el cuadro de instrumentos digital se muestra el símbolo de Bluetooth . Adicionalmente, el símbolo  indica el estado de carga de la batería del teléfono.



 En el submenú se muestra una lista de las últimas llamadas y es posible devolver la llamada a los contactos mostrados.

Posición de la palanca selectora del cambio automático

La posición actual de la palanca selectora y, dependiendo del perfil de conducción seleccionado, la marcha engranada se muestran tanto junto a la palanca selectora como en el cuadro de instrumentos digital. Al accionar el freno o la palanca selectora, se muestra el esquema de las marchas en el cuadro de instrumentos.

 Algunos ajustes se pueden guardar en las cuentas de usuario de la función de personalización y, por ello, pueden modificarse automáticamente al cambiar de cuenta de usuario.

 Algunas indicaciones del cuadro de instrumentos digital pueden quedar ocultas por algún suceso repentino, p. ej., una llamada entrante.

 En función del equipamiento, algunos ajustes e indicaciones pueden realizarse o mostrarse también en el sistema de infotainment. 

Cuentarrevoluciones



El principio de la zona roja del cuentarrevoluciones indica el régimen máximo permitido del motor para todas las marchas tras el rodaje del mismo y funcionando a temperatura de servicio.

Antes de alcanzar la zona roja se debería cambiar a la marcha inmediatamente superior, situar la palanca selectora en la posición D/S o levantar el pie del acelerador.

AVISO

El motor puede sufrir daños si se somete a grandes esfuerzos, sobre todo cuando está frío.

- Cuando el motor esté frío, evite regímenes altos del motor, someter este a grandes esfuerzos y los acelerones.
- Para evitar daños en el motor, no permita que la aguja del cuentarrevoluciones permanezca mucho tiempo en la zona roja de la escala.

 Cambiar pronto a una marcha superior contribuye a reducir el consumo de combustible y los ruidos de funcionamiento. 

Indicador del nivel de combustible

Indicador digital del nivel de combustible

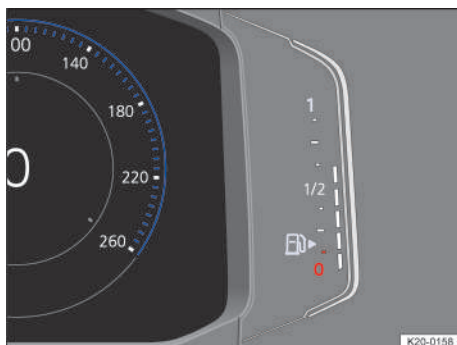

Fig. 15 En el cuadro de instrumentos digital Pro: indicador del nivel de combustible (representación esquemática).



Fig. 16 En el cuadro de instrumentos digital Basic: indicador del nivel de combustible (representación esquemática).

⚠ ADVERTENCIA

Si el nivel del depósito de combustible está demasiado bajo, el combustible podría llegar de forma irregular al motor y este funcionar irregularmente o apagarse, especialmente al subir o bajar pendientes. Ello puede provocar que el vehículo quede inmovilizado en medio del tráfico, accidentes y lesiones graves o mortales. La dirección y los sistemas de asistencia al conductor y a la frenada no funcionan si el motor se apaga por falta de combustible o por una alimentación irregular de este.

- Compruebe que el depósito de combustible esté siempre suficientemente lleno.

- Reposte siempre que solo quede un cuarto de combustible en el depósito.

⚠ AVISO

Si la alimentación de combustible es irregular, se pueden producir fallos en la combustión y podría llegar combustible sin quemar al sistema de escape.

- No apure nunca completamente el depósito.

i La flecha pequeña situada en el indicador del nivel de combustible junto al símbolo del surtidor de combustible señala hacia el lado del vehículo donde se encuentra la tapa del depósito de combustible.

Problemas y soluciones

🛢 Depósito de combustible casi vacío

El testigo de control se enciende en amarillo. Se está utilizando el combustible de la reserva (marca roja).

1. Reposte en cuanto tenga la oportunidad.

Indicador de temperatura del líquido refrigerante del motor

Indicador digital de temperatura del líquido refrigerante del motor

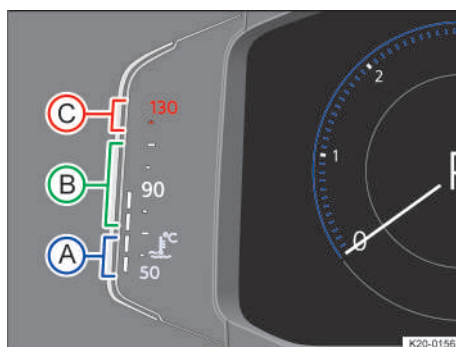

Fig. 17 En el cuadro de instrumentos digital Pro: indicador de temperatura del líquido refrigerante del motor (representación esquemática).

- A** Zona fría. El motor aún no ha alcanzado la temperatura de servicio. Evite regímenes elevados del motor y someter el motor a grandes esfuer-

zos mientras este no haya alcanzado la temperatura de servicio.

- (B) Zona normal
- (C) Zona de advertencia. Si se somete el motor a grandes esfuerzos, especialmente a temperaturas ambiente altas, la barra puede desplazarse a la zona de advertencia.

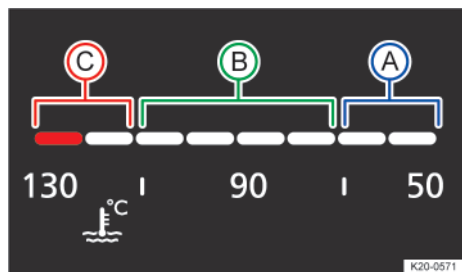

Fig. 18 En el cuadro de instrumentos digital Basic: indicador de temperatura del líquido refrigerante del motor (representación esquemática).

- (A) Zona fría. El motor aún no ha alcanzado la temperatura de servicio. Evite regímenes elevados del motor y someter el motor a grandes esfuerzos mientras este no haya alcanzado la temperatura de servicio.
- (B) Zona normal
- (C) Zona de advertencia. Si se somete el motor a grandes esfuerzos, especialmente a temperaturas ambiente altas, la barra puede desplazarse a la zona de advertencia.

Si el testigo de control parpadea en rojo, la temperatura del líquido refrigerante es demasiado alta o el nivel del mismo demasiado bajo → pág. 252. <

Indicador de los datos de viaje

El indicador de los datos de viaje muestra los datos de viaje y valores de consumo. En función del equipamiento del vehículo, se pueden mostrar diversos datos de viaje. Los datos de viaje mostrados dependen del comportamiento de marcha actual, del estado del vehículo, p. ej., la regeneración del filtro de partículas, y de la situación de marcha actual, p. ej., un desplazamiento urbano. Los datos de viaje se calculan como valor medio a lo largo de tramos de diferente longitud. Por ello, el valor actual mostrado puede variar del valor medio real.

Memoria Desde la salida

Si se interrumpe la marcha durante más de 2 horas, la memoria se borra.

Memoria Desde el repostaje

Visualización y memorización de los datos de viaje y de los valores de consumo recopilados. Al repostar, la memoria se borra.

Memoria Cálculo total

Esta memoria recoge los datos de viaje hasta un máximo de 19 horas y 59 minutos o 99 horas y 59 minutos, o hasta un máximo de 1999,9 km (mi) o 9999,9 km (mi). Cuando se sobrepasa alguno de estos valores máximos, la memoria se borra. Los valores máximos varían en función de la versión del cuadro de instrumentos.

Indicador de los datos de viaje del cuadro de instrumentos digital Pro

En el cuadro de instrumentos digital Pro tiene a disposición los datos de viaje en el menú contextual.

Cambiar entre las indicaciones en el cuadro de instrumentos digital Pro

Vehículos con volante multifunción:

1. Pulse la tecla o del volante multifunción.

Cambiar de memoria en el cuadro de instrumentos digital Pro

Vehículos con volante multifunción:

1. Pulse la tecla del volante multifunción.

Borrar las memorias de los datos de viaje en el cuadro de instrumentos digital Pro

Vehículos con volante multifunción:

1. Seleccione la memoria que desee borrar.
2. Pulse la tecla del volante multifunción.



Si desea saber cuántos kilómetros ha recorrido en un día, antes de emprender la marcha, borrar la memoria Cálculo total y consúltela al final del día.

Advertencia de velocidad ajustable

Se puede ajustar una advertencia de velocidad individual mediante el siguiente ajuste:

Vehículos con volante multifunción:

1. Seleccione la indicación Advertencia a --- km/h o Advertencia a --- mph.
2. Para guardar la velocidad actual y activar la advertencia, pulse la tecla del volante multifunción.
3. Ajuste la velocidad en el transcurso de aprox. 5 segundos mediante las teclas con flecha

y  del volante multifunción. A continuación, pulse la tecla  o espere unos segundos.

La velocidad queda guardada y la advertencia activada.

4. Para desactivarla, pulse de nuevo la tecla .

La velocidad guardada se borra.

La advertencia se puede ajustar para velocidades comprendidas entre 30 km/h (18 mph) y 250 km/h (155 mph).





En función del país, a velocidades superiores a 80 km/h (50 mph) aprox. se emite una vez una advertencia acústica, y a más de 120 km/h (75 mph) aprox., una advertencia acústica permanente. Además, en la pantalla del cuadro de instrumentos se enciende el testigo de control amarillo . Esta advertencia es obligatoria por ley y no se puede modificar.

Indicador de los datos de viaje del cuadro de instrumentos digital Basic

En el cuadro de instrumentos digital Basic, tiene a disposición los datos de viaje en el área de visualización secundaria.





Seleccionar el indicador de los datos de viaje en el cuadro de instrumentos digital Basic

Vehículos con volante multifunción:

1. Con la tecla  o , seleccione el área de visualización secundaria derecha o izquierda.
2. Mediante las teclas con flecha  y , seleccione el indicador de los datos de viaje deseado.
3. Confirme la selección con la tecla .

Restablecer las indicaciones de los datos de viaje del cuadro de instrumentos digital Basic

Vehículos con volante multifunción:

1. Pulse la tecla  o .
2. Con las teclas  y , seleccione la indicación correspondiente en el menú de configuración.

Si hay una flecha detrás de la entrada en el menú de configuración, significa que hay un submenú.

3. En el submenú, seleccione **Restablecer todos los ajustes/datos** y confirme con la tecla .

Datos de viaje en el sistema de infotainment

Además de en el cuadro de instrumentos, los datos de viaje también se pueden mostrar en el sistema de infotainment.

Seleccionar las indicaciones en el sistema de infotainment

En el sistema de infotainment, en el menú de los ajustes del vehículo, se puede ajustar qué datos de viaje se deberán mostrar → pág. 34.

Cons. medio

El consumo medio de combustible se muestra tras recorrer 300 m (984 ft) aprox.

Autonomía

Distancia aproximada en km (mi) que aún se puede recorrer si se mantiene el mismo estilo de conducción.

Velocidad media

La velocidad media se muestra tras recorrer 100 m (328 ft) aprox.

 Algunos ajustes se pueden guardar en las cuentas de usuario de la función de personalización y, por ello, pueden modificarse automáticamente al cambiar de cuenta de usuario.

ADVERTENCIA

Si el conductor se distrae durante la marcha, pueden producirse accidentes y lesiones graves. Manejar el cuadro de instrumentos y el sistema de infotainment puede distraer la atención del tráfico.

- Conduzca siempre prestando atención al tráfico y de forma responsable.
- No maneje nunca el cuadro de instrumentos durante la marcha.
- Únicamente realice ajustes en el cuadro de instrumentos y el sistema de infotainment cuando el vehículo esté detenido.

Servicio





Menú Servicio

En el menú Servicio pueden realizarse diversos ajustes en función del equipamiento.

Abrir el menú Servicio en el cuadro de instrumentos digital Pro

1. Seleccione el perfil de información **Autonomía**.
2. Mantenga presionada la tecla  del volante multifunción durante aprox. 4 segundos.
3. Navegue por el menú con las teclas del volante multifunción.

Abrir el menú Servicio en el cuadro de instrumentos digital Basic

1. Seleccione la indicación secundaria Dur. trayecto/ recorrido.
2. Mantenga presionada la tecla  o  del volante multifunción en la misma dirección durante aprox. 6 segundos.
3. Navegue por el menú con las teclas  y .

Reiniciar el indicador de intervalos de servicio

1. Seleccione el menú Servicio.
2. Siga las instrucciones de la pantalla del cuadro de instrumentos.

Restablecer el servicio de aceite

1. Seleccione el menú Restablec. servicio de aceite.
2. Siga las instrucciones de la pantalla del cuadro de instrumentos.



Restablecer el cuentakilómetros parcial en el cuadro de instrumentos digital Pro

1. Seleccione el menú Restablecer trip.
2. Siga las instrucciones de la pantalla del cuadro de instrumentos.

Mostrar las letras distintivas del motor (LDM)

1. Seleccione el menú Letras distintivas del motor.
Las letras distintivas del motor se muestran en la pantalla del cuadro de instrumentos.

Ajustar la hora

1. Seleccione el menú Hora.
2. Ajuste la hora correcta mediante las teclas con flecha  y .

Mostrar la información sobre los derechos de autor

1. Para consultar información sobre los derechos de autor, seleccione el menú Copyright.

Indicador de intervalos de servicio

Las indicaciones acerca de los servicios aparecen en la pantalla del cuadro de instrumentos y en el sistema de infotainment. Existen varias versiones del cuadro de instrumentos y del sistema de infotainment, de ahí que puedan diferir las indicaciones de las pantallas.

En Volkswagen se distingue entre servicios de cambio de aceite e inspecciones. El indicador de intervalos de servicio informa de la fecha del próximo servi-

cio que incluye un cambio del aceite del motor y de la próxima inspección que se ha de realizar.

En los vehículos con intervalo de servicio de cambio de aceite fijo, ya vienen predeterminados los intervalos de servicio.

En los vehículos con intervalo de servicio de cambio de aceite flexible, los intervalos se calculan individualmente. Solo hay que realizar un servicio de cambio de aceite cuando el vehículo lo necesita. Para ello también se tienen en cuenta las condiciones en las que se utiliza el vehículo y el estilo de conducción individual. El preaviso de servicio se muestra por primera vez 30 días antes de la fecha en la que corresponda realizar el servicio de cambio de aceite. Los kilómetros y el tiempo que faltan se redondean siempre a 100 km (mi) y a días completos, respectivamente.

Preaviso de servicio

Si hubiera que realizar próximamente un servicio de cambio de aceite o una inspección, aparecerá un preaviso al conectar el encendido.

La cifra indicada son los kilómetros que aún se pueden recorrer o el tiempo que falta hasta el próximo servicio.

Servicio

Cuando llegue el momento de realizar un servicio de cambio de aceite o una inspección, sonará una señal acústica al conectar el encendido y puede aparecer el símbolo de la llave fija  durante unos segundos en el cuadro de instrumentos digital, así como una de las siguientes indicaciones:

- ¡Inspección ahora!
- ¡Servicio de aceite ahora!
- ¡Servicio de aceite e inspección ahora!

Consultar la fecha de los servicios en el sistema de infotainment

◀ Con el encendido conectado, el motor apagado y el vehículo detenido se puede consultar cuándo hay que realizar el servicio actual:

1. Según la versión, pulse la tecla o el botón de función **(MENU)** del sistema de infotainment y seleccione el menú Vehículo.

O bien: según la versión, pulse la tecla o el botón de función **(CAR)**.

2. En función de la versión, seleccione el menú Ajustes.
3. Para visualizar la información sobre los servicios, seleccione la opción de menú **(Servicio)**.

Consultar la fecha de los servicios en el cuadro de instrumentos digital

Con el encendido conectado, el motor apagado y el vehículo detenido se puede consultar cuándo hay que realizar el servicio actual:

1. Abra el menú Servicio → pág. 27.

Reiniciar el indicador de intervalos de servicio

Si no se ha reiniciado el indicador de intervalos de servicio tras el servicio de cambio de aceite o la inspección, se puede hacer como sigue:

El indicador de intervalos de servicio solo se puede reiniciar a través del menú Servicio → pág. 27.

No reinicie el indicador entre los intervalos de servicio; de lo contrario, las indicaciones resultarán incorrectas.

Si se reinicia manualmente el intervalo de servicio de cambio de aceite, el indicador de intervalos de servicio cambia a un intervalo de servicio fijo, también en los vehículos con el intervalo de servicio de cambio de aceite flexible.

 El mensaje de servicio desaparece automáticamente al cabo de unos segundos si el motor está en marcha o pulsando la tecla **OK/RESET** de la palanca del limpiacristales o la tecla **OK** del volante multifunción.

 En los vehículos con intervalo de servicio flexible, si la batería de 12 voltios estuvo desembornada durante un periodo de tiempo largo, no será posible calcular el tiempo que falta para el próximo servicio de cambio de aceite. De ahí que el indicador de intervalos de servicio pueda mostrar cálculos incorrectos. En este caso habrá que tener en cuenta los intervalos de mantenimiento máximos permitidos.

Hora

Ajustar la hora en el sistema de infotainment

1. Según la versión, pulse la tecla o el botón de función **MENU** y abra el menú Vehículo.
O bien: según la versión, pulse la tecla o el botón de función **CAR**.
2. En función de la versión, abra el menú Ajustes.
3. Para ajustar la hora, seleccione la opción de menú Hora y fecha.

Ajustar la hora en el cuadro de instrumentos digital Pro

1. Seleccione el perfil de información Autonomía.

2. Mantenga presionada la tecla **OK** del volante multifunción hasta que se muestre el menú Servicio en la pantalla del cuadro de instrumentos → pág. 27.
3. Seleccione el menú Hora.
4. Ajuste la hora correcta con las teclas **Δ** o **▽**.

Ajustar la hora en el cuadro de instrumentos digital Basic

1. Abra el menú Servicio → pág. 27.
2. Seleccione el menú Hora.
3. Ajuste la hora correcta con la tecla **OK**.

Indicaciones deportivas

Cronómetro en el cuadro de instrumentos

El cronómetro le ofrece la posibilidad de cronometrar manualmente en el vehículo los tiempos de las vueltas que recorra en un circuito de carreras, de guardarlos y de compararlos con los mejores tiempos medidos anteriormente.

Si se cuenta con el equipamiento correspondiente, en la pantalla del cuadro de instrumentos se puede mostrar el cronómetro.

Se pueden mostrar los siguientes menús superiores:

- Cronómetro
- Vuelta (con indicación del número de vuelta actual)
- Estadística

Cambiar de un menú a otro

1. Pulse la tecla **Δ** o **▽** del volante multifunción.

La siguiente lista muestra a modo de ejemplo la estructura de los menús de la pantalla del cuadro de instrumentos. El número real de menús disponibles y la denominación de las distintas opciones de estos menús dependen de la versión del cuadro de instrumentos y del sistema electrónico del vehículo.

Menús y funciones

Menú Cronómetro:

Inicio Comienza el cronometraje de una vuelta.

Desde la salida El cronometraje comienza cuando el vehículo inicia la marcha. Si el vehículo ya está en movimiento, el cronometraje comienza cuando el vehículo inicia la marcha tras haber hecho una parada.

Estadística Se muestra una sinopsis de todas las vueltas cronometradas hasta el momento.

Menú **Vuelta**:

Detener El cronometraje actual se interrumpe. La vuelta no finaliza.

Continuar El cronometraje interrumpido continúa.

Tiempo parcial Durante aprox. 5 segundos se visualiza un tiempo parcial. El cronometraje en curso continúa de forma paralela.

Nueva vuelta Se detiene el cronometraje de la vuelta actual y se inicia una vuelta nueva. El tiempo de la vuelta finalizada se incluye en la estadística.

Interr. vuelta El cronometraje finaliza y se elimina. La vuelta actual no se incluye en la estadística.

Finalizar Finaliza el cronometraje. La vuelta se incluye en la estadística.

Menú **Estadística**:

Atrás Se vuelve al menú anterior.

Poner a cero Todos los datos estadísticos guardados se ponen a cero.

En el menú **Estadística** se muestran los tiempos de las últimas vueltas. Cuando se alcanza el máximo de 99 vueltas o una duración total de 99 horas, 59 minutos y 59 segundos, solo se puede iniciar un nuevo cronometraje poniendo primero a cero la estadística.

⚠ ADVERTENCIA

Si el conductor se distrae, pueden producirse accidentes y lesiones graves. Manejar el cronómetro puede distraer la atención del tráfico.

- Únicamente realice preajustes en el cronómetro y abra la estadística cuando el vehículo esté detenido.
- Durante la conducción, no maneje el cronómetro en situaciones de marcha complicadas.

Cronómetro en el sistema de infotainment



Fig. 19 En la pantalla del sistema de infotainment: cronómetro, botones de función y tiempos de las vueltas.

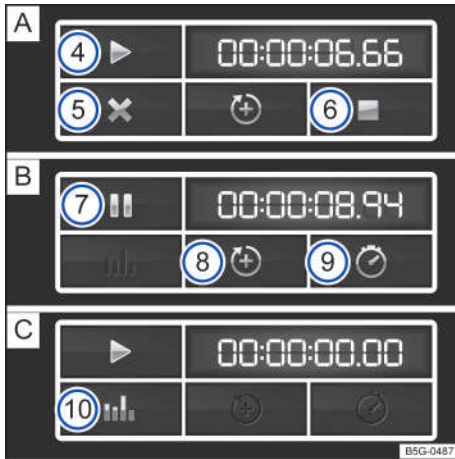

Fig. 20 Botones de función en la pantalla del sistema de infotainment: cronometraje en caso de una vuelta detenida, **B** en curso y **C** finalizada.

- ① Cronómetro
- ② Botón de función con el tiempo de la vuelta actual
- ③ Tiempos de vueltas guardados
- ④ Iniciar o continuar el cronometraje. Esto solo es posible con el encendido conectado. Pulse Iniciar para comenzar con el cronometraje. El cronometraje comienza automáticamente en cuanto el vehículo avanza. Se puede comenzar con una primera vuelta nueva si anteriormente se han puesto los datos de la estadística a cero.
- ⑤ Interrumpir la vuelta actual. El tiempo de la vuelta se borra. En la estadística se muestra --:--:--.
- ⑥ Finalizar el cronometraje.
- ⑦ Detener el cronometraje o interrumpir la vuelta actual si hay un cronometraje en curso.
- ⑧ Iniciar una nueva vuelta. Se guarda el tiempo de la última vuelta y se comienza una nueva vuelta. El tiempo total de las vueltas se muestra en la estadística.
- ⑨ Mostrar el tiempo parcial. El cronómetro se detiene durante algunos segundos y se muestra el tiempo parcial.
- ⑩ Mostrar la estadística tras finalizar o interrumpir el cronometraje: número de vueltas, tiempo total, vuelta más rápida y más lenta, promedio de

todos los tiempos y valores de todas las vueltas. Pulse Restablecer para poner la estadística a cero.

i Se pueden guardar un máximo de 99 vueltas y un tiempo máximo de 99 horas, 59 minutos y 59 segundos. Si se alcanza alguno de estos valores límite, hay que borrar los datos de la estadística antes de poder realizar un cronometraje.

Abrir el cronómetro

1. En función de la versión, pulse la tecla o el botón de función **MENU**.
O bien: pulse la tecla o el botón de función **CAR**.
O bien: pulse el botón de función **☰**.
2. Pulse el botón de función **Vehículo**.
O bien: pulse el botón de función **Auto**.
3. Pulse el botón de función **Selección**.
4. Pulse el botón de función **Sport**.

Se muestra el monitor de potencia.

5. Para cambiar al cronómetro, pulse una de las flechas en el monitor de potencia.

Con las flechas puede cambiar en todo momento entre el cronómetro y el monitor de potencia.

Medir los tiempos de las vueltas

El cronómetro mide los tiempos en dos zonas:

La aguja roja y el valor numérico del centro muestran el tiempo actual en segundos; el indicador más pequeño de la zona central muestra minutos y segundos.

El indicador de la derecha muestra el tiempo de la vuelta actual con una exactitud de centésimas de segundo. Si todavía no hay guardada ninguna vuelta con tiempos parciales, no hay ninguna diferencia entre el tiempo del cronómetro y el tiempo de la vuelta.

! ADVERTENCIA

Si el conductor se distrae, pueden producirse accidentes y lesiones graves. Manejar el cronómetro puede distraer la atención del tráfico.

- Únicamente realice preajustes en el cronómetro y abra la estadística cuando el vehículo esté detenido.
- Durante la conducción, no maneje el cronómetro en situaciones de marcha complicadas.

Monitor de potencia

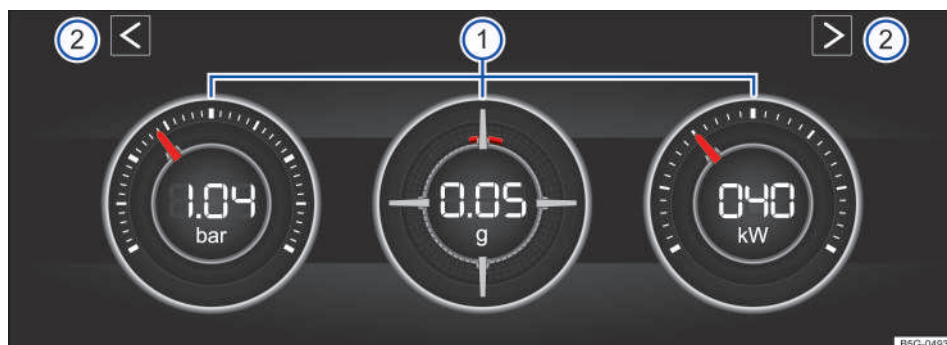

Fig. 21 En la pantalla del sistema de infotainment: monitor de potencia.

- ① Áreas de visualización
- ② Flechas para cambiar al cronómetro

El monitor de potencia es un indicador para la conducción deportiva. Los instrumentos digitales muestran en tiempo real valores relativos a la potencia del motor, la temperatura y la aceleración, que se registran mediante sensores del vehículo. De este modo, el conductor tiene una visión general de la dinámica de marcha.

Abrir el monitor de potencia

1. En función del equipamiento, pulse la tecla o el botón de función **[MENU]** del sistema de infotainment.
2. Pulse el botón de función **[Vehículo]**.
3. Pulse el botón de función **[Selección]**.
4. Pulse el botón de función **[Sport]**.

Si desea cambiar entre el monitor de potencia y el cronómetro, pulse una de las flechas que hay a la izquierda y a la derecha por encima de los instrumentos → fig. 21 ②.

Seleccionar los instrumentos y ajustar las unidades

La pantalla puede mostrar simultáneamente tres instrumentos como máximo. Todos los instrumentos se pueden seleccionar indistintamente para cualquier área de visualización → fig. 21 ① (izquierda, central y derecha).

1. Para cambiar entre los instrumentos, desplace un dedo por la pantalla hacia arriba.

El instrumento seleccionado desaparecerá y aparecerá otro distinto.

La unidad de algunos instrumentos se puede ajustar en el sistema de infotainment → pág. 34.

Se pueden mostrar los siguientes instrumentos:

- **Indicador de la presión de sobrealimentación:** Este indicador → fig. 21 ① muestra la presión en bares en el tramo comprendido entre el turbocompresor y el motor. Cuanto más a la derecha se encuentre la aguja en la escala, mayor será la potencia que entrega el motor.
- **Medidor de la aceleración (acelerómetro):** El medidor de la aceleración (acelerómetro) → fig. 21 ① (en el centro) muestra el valor de la aceleración en la zona central en la unidad g. La marca roja de la zona con forma reticular muestra la fuerza de la aceleración y la dirección de la fuerza, que actúa en dirección opuesta según las leyes físicas. Si, p. ej., se gira hacia la izquierda, la marca roja se mueve en la zona derecha del instrumento, y viceversa. Cuando se acelera, la marca roja se mueve hacia abajo. Cuando se frena, la marca roja se mueve hacia arriba. La fuerza de la aceleración se representa mediante la posición de la marca roja de dentro hacia fuera. Cuando aumenta la aceleración, la marca roja se aleja de la zona central.
- **Indicador de potencia:** El indicador de potencia → fig. 21 ① (a la derecha) muestra la potencia del motor solicitada en formato digital y en la escala circundante en kW.
- **Indicador de temperatura del líquido refrigerante del motor:** Si se somete el motor a grandes esfuerzos a temperaturas exteriores elevadas, es posible que la aguja se desplace más en el sentido de las agujas del reloj. Esto no tiene importancia mientras el testigo de control  no se encienda ni

parpadee en la pantalla del cuadro de instrumentos → pág. 250.

- **Indicador de la temperatura del aceite:** En condiciones de marcha normales, la aguja permanece en la zona central. Si la aguja se encuentra en la zona inferior izquierda, significa que el motor aún no ha alcanzado la temperatura de servicio. Evite circular a gran velocidad y una aceleración fuerte hasta que el motor haya alcanzado la temperatura de servicio. Si se somete el motor a grandes esfuerzos a temperaturas exteriores elevadas, es posible que la aguja se desplace más en el sentido de las agujas del reloj. Esto no tiene importancia mientras el testigo de control  no se encienda ni parpadee en la pantalla del cuadro de instrumentos → pág. 248.

Ajustar las áreas de visualización conforme a la situación de marcha

Seleccione los tres instrumentos posibles conforme a su estilo de conducción y a la situación de marcha.

ADVERTENCIA

Si el conductor se distrae, pueden producirse accidentes y lesiones graves. Manejar el sistema de infotainment puede distraer la atención del tráfico.

- Conduzca siempre prestando atención al tráfico y de forma responsable.
- Únicamente realice ajustes en el sistema de infotainment cuando el vehículo esté detenido.

AVISO

El motor puede sufrir daños si se somete a grandes esfuerzos, sobre todo cuando está frío.

- Cuando el motor esté frío, evite regímenes altos del motor, someter este a grandes esfuerzos y los acelerones.
- Para evitar daños en el motor, no permita que la aguja del cuentarrevoluciones permanezca mucho tiempo en la zona roja de la escala.

 Debido al método disponible en el vehículo para la obtención de los valores de potencia, los valores mostrados pueden no ser totalmente exactos. <

Monitor de potencia

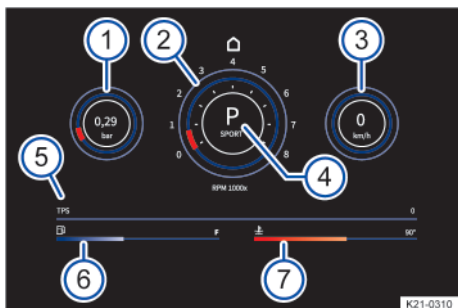

Fig. 22 En la pantalla del sistema de infotainment: monitor de potencia.

- 1 Indicador de la presión de sobrealimentación
- 2 Cuentarrevoluciones
- 3 Indicador de la velocidad
- 4 Indicación de la marcha
- 5 Indicador TPS
- 6 Indicador del nivel de combustible

- 7 Indicador de temperatura del líquido refrigerante del motor

El monitor de potencia es un indicador para la conducción deportiva. Los instrumentos digitales muestran en tiempo real valores relativos a la potencia del motor, la temperatura y la aceleración, que se registran mediante sensores del vehículo. De este modo, el conductor tiene una visión general de la dinámica de marcha.

El número y el contenido de las informaciones mostradas puede variar según el equipamiento.

Abrir el monitor de potencia

1. Con un dedo, deslice hacia la izquierda la pantalla de inicio del sistema de infotainment.
2. Pulse el botón de función **Sport**.

Se pueden mostrar los siguientes instrumentos:

- **Indicador de la presión de sobrealimentación:** Este indicador → fig. 22  (a la izquierda) muestra la presión en bares en el tramo comprendido en-

tre el turbocompresor y el motor. Cuanto más llena se encuentre la barra en el indicador, más potencia entregará el motor.

- **Cuentarrevoluciones:** El cuentarrevoluciones → fig. 22 ② indica las revoluciones por minuto del motor.
- **Indicador de la velocidad:** El indicador de la velocidad → fig. 22 ③ muestra la velocidad actual en km/h.
- **Indicador de la posición de la palanca selectora:** El indicador → fig. 22 ④ muestra la marcha o la posición de la palanca selectora engranada o seleccionada actualmente.
- **Indicador TPS:** El indicador TPS → fig. 22 ⑤ muestra la posición de la válvula de mariposa. La barra horizontal se mueve hacia la derecha cuando se pisa el pedal del acelerador.
- **Indicador del nivel de combustible:** Este indicador → fig. 22 ⑥ es equivalente al homólogo del cuadro de instrumentos. Cuando el vehículo utiliza combustible, la barra horizontal se mueve hacia la izquierda.
- **Indicador de temperatura del líquido refrigerante del motor:** Este indicador → fig. 22 ⑦ es equivalente al homólogo del cuadro de instrumentos. Cuando se somete el motor a esfuerzos excesivos o altas temperaturas exteriores, la barra horizontal se mueve hacia la derecha. Esto no tiene importancia mientras el testigo de control  no se encienda ni parpadee en la pantalla del cuadro de instrumentos.

ADVERTENCIA

Si el conductor se distrae, pueden producirse accidentes y lesiones graves. Manejar el sistema de infotainment puede distraer la atención del tráfico.

- Conduzca siempre prestando atención al tráfico y de forma responsable.
- Únicamente realice ajustes en el sistema de infotainment cuando el vehículo esté detenido.

AVISO

El motor puede sufrir daños si se somete a grandes esfuerzos, sobre todo cuando está frío.

- Cuando el motor esté frío, evite regímenes altos del motor, someter este a grandes esfuerzos y los acelerones.
- Para evitar daños en el motor, no permita que la aguja del cuentarrevoluciones permanezca mucho tiempo en la zona roja de la escala.





 Debido al método disponible en el vehículo para la obtención de los valores de potencia,

los valores mostrados pueden no ser totalmente exactos. 

Menú Ajustes del vehículo

En el sistema de infotainment, en el menú de los ajustes del vehículo, se pueden activar y desactivar determinadas funciones y sistemas, así como realizar ajustes.

Abrir el menú Ajustes del vehículo

1. Conecte el encendido.
2. Dado el caso, encienda el sistema de infotainment.
3. En función del equipamiento, pulse la tecla o el botón de función  y seleccione el menú Vehículo.
O bien: según la versión, pulse la tecla o el botón de función  y seleccione el menú Ajustes.
O bien: pulse el botón de función  y seleccione el menú Auto.
4. Para abrir otros menús dentro del menú Ajustes del vehículo o para realizar ajustes en las opciones de menú, pulse brevemente el botón de función  y los botones de función correspondientes.
5. Para volver al menú anterior, pulse el botón de función .

La marca  indica que la función o el sistema en cuestión están activados.

Ajustes del sistema y visualización de información relativa al vehículo

- Ajustes del vehículo
- En función del equipamiento: monitor de potencia → pág. 32, → pág. 33
- En función del equipamiento: cronómetro → pág. 30
- Cuadro de instrumentos digital (Pro) → pág. 17, → pág. 19
- Cuadro de instrumentos digital (Basic) → pág. 21, → pág. 23
- Medios activos
- Datos de viaje
- Estado del vehículo
- Selección de la emisora de radio

 Tras poner el motor en marcha con la batería de 12 voltios profundamente descargada o recién cambiada, o tras utilizar la ayuda de arranque,

puede que algunos ajustes del sistema, como las funciones de confort personalizadas, se hayan desajustado o borrado. Compruebe y corrija estos ajustes cuando la batería esté lo suficientemente cargada.

⚠ ADVERTENCIA

Si el conductor se distrae, pueden producirse accidentes y lesiones graves. Manejar el sistema de infotainment puede distraer la atención del tráfico.

- Conduzca siempre prestando atención al tráfico y de forma responsable.
- Únicamente realice ajustes en el sistema de infotainment cuando el vehículo esté detenido.

Sistema de detección del cansancio

📖 Introducción al tema



Fig. 23 En la pantalla del cuadro de instrumentos: símbolo de detección del cansancio.

El sistema de detección del cansancio informa al conductor cuando deduce que este está cansado por su comportamiento al volante.

El sistema de detección del cansancio registra al inicio de un trayecto el comportamiento al volante del conductor y a partir del mismo realiza una evaluación del cansancio. Esta se compara continuamente con el comportamiento actual al volante. Si el sistema detecta cansancio en el conductor, informa al respecto de forma acústica, así como de forma óptica con un símbolo y un mensaje complementario en la pantalla del cuadro de instrumentos → fig. 23. El aviso de la pantalla del cuadro de instrumentos se muestra durante aprox. 5 segundos y, dado el caso, se vuelve a mostrar una segunda vez. El sistema guarda el último aviso que tiene lugar.

Condiciones de funcionamiento

El comportamiento al volante solo se valora a velocidades comprendidas entre 60 km/h (37 mph) y 200 km/h (125 mph) aprox.

⚠ ADVERTENCIA

El sistema de detección del cansancio no puede sustituir la atención del conductor y únicamente funciona dentro de los límites del sistema. Por ello, el sistema no puede detectar el cansancio del conductor en todas las situaciones, y es posible que no reaccione, o lo haga con retraso o inoportunamente. Existe el peligro de que se produzcan accidentes y lesiones graves y mortales.

- Esté siempre atento y no confíe exclusivamente en el sistema. El conductor es siempre el responsable de determinar su capacidad para conducir.
- Tenga en cuenta las limitaciones del sistema → pág. 35.
- No conduzca nunca cuando se sienta cansado.
- Cuando realice viajes largos, haga con regularidad descansos suficientemente largos.
- Tenga en cuenta las indicaciones de la pantalla del cuadro de instrumentos y actúe conforme a las mismas.

ℹ El sistema de detección del cansancio solo ha sido diseñado para la conducción por autopistas y carreteras en buen estado.

ℹ En caso de avería, encargue una revisión del sistema a un taller especializado cualificado para ello. Volkswagen recomienda un concesionario Volkswagen.

Limitaciones del sistema de detección del cansancio

📖 Tenga en cuenta ⚠, al principio de este capítulo, en la página 35.

El sistema de detección del cansancio está sujeto a determinadas limitaciones propias del sistema. Las siguientes condiciones pueden provocar que el sistema funcione de forma limitada o no funcione en absoluto:

- velocidades inferiores a 60 km/h (37 mph) aprox.
- velocidades superiores a 200 km/h (125 mph) aprox.
- tramos con curvas
- carreteras en mal estado
- condiciones meteorológicas adversas
- conducción con un estilo deportivo
- gran distracción por parte del conductor

Microsueño:

¡En caso del llamado microsueño, no tiene lugar ninguna advertencia fuerte!

El sistema se reinicia en las siguientes situaciones:

- El encendido está desconectado.
- El cinturón de seguridad del conductor está desabrochado y la puerta de este está abierta.
- El vehículo permanece detenido más de aprox. 15 minutos.

Si se circula mucho tiempo a menos de 60 km/h (37 mph) aprox., el sistema deja de evaluar automáticamente el cansancio. Si a continuación se vuelve a circular más deprisa, se volverá a evaluar el comportamiento al volante. <

Manejar el sistema de detección del cansancio

📖 **Tenga en cuenta** ⚠️ al principio de este capítulo, en la página 35.

Ocultar el aviso

El aviso de la pantalla del cuadro de instrumentos desaparece automáticamente al cabo de 5 segundos o se puede ocultar como sigue:

Vehículos con volante multifunción:

1. Pulse la tecla **OK** del volante multifunción.

Conectar y desconectar

Puede conectar y desconectar el sistema de detección del cansancio en el menú **Asistentes** del sistema de infotainment → pág. 26.

i Tras poner el motor en marcha, el sistema de detección del cansancio se conecta automáticamente. <

Seguridad

Posición en el asiento

Introducción al tema

Número de plazas

El vehículo dispone de 5 plazas en total: 2 en la parte delantera y 3 en la trasera.

Todas las plazas van equipadas con un cinturón de seguridad.

Ir sentado en una posición incorrecta reduce considerablemente la función protectora del cinturón de seguridad y, como consecuencia, se pueden sufrir lesiones graves o incluso mortales. El riesgo de sufrir lesiones graves o mortales aumenta especialmente si, al dispararse un airbag, este golpea a un ocupante del vehículo que no vaya sentado correctamente. El conductor es el responsable de todas las personas, sobre todo de los niños, que transporte en el vehículo.

⚠ ADVERTENCIA

Ir sentado en una posición incorrecta en el vehículo puede aumentar el riesgo de sufrir lesiones graves o mortales en caso de frenazos, maniobras bruscas, colisión o accidente, y si se disparan los airbags.

- Antes de emprender la marcha, todos los ocupantes deberán sentarse siempre en una posición correcta y mantenerla durante todo el trayecto. Esto también vale para la colocación del cinturón de seguridad.
- No transporte nunca un número de personas superior al de plazas con cinturón de seguridad del vehículo.
- No incline nunca el respaldo del asiento excesivamente hacia atrás.
- Durante la marcha, mantenga siempre los pies en la zona reposapiés. No los ponga nunca, p. ej., encima del asiento o del tablero de instrumentos ni los saque nunca por la ventanilla. De lo contrario, el airbag y el cinturón de seguridad no solo no podrán ofrecer ninguna protección, sino que además podrían aumentar el riesgo de que se produjeran lesiones en caso de accidente.

Posición correcta en el asiento

📖 Tenga en cuenta ⚠, al principio de este capítulo, en la página 37.



Fig. 24 Distancia correcta entre el conductor y el volante, colocación correcta de la banda del cinturón y ajuste correcto del apoyacabezas (representación esquemática).

A continuación se indica cuáles son las posiciones correctas para el conductor y sus acompañantes.

El cinturón de seguridad y los airbags solo ofrecen una protección óptima si se va sentado en una posición correcta. Aquellas personas que no puedan adoptar una posición correcta por algún condicionamiento físico deberían informarse en un taller especializado debidamente cualificado sobre la posibilidad de realizar modificaciones especiales. Volkswagen recomienda un concesionario Volkswagen.

Por su propia seguridad, para una conducción lo más descansada posible y para reducir las lesiones en caso de un frenazo o un accidente, Volkswagen recomienda los siguientes ajustes:

Válido para todos los ocupantes del vehículo:

- Ajuste el apoyacabezas de modo que el borde superior del mismo quede a la altura de la parte superior de la cabeza, pero nunca por debajo de los ojos. Mantenga siempre la parte trasera de la cabeza lo más cerca posible del apoyacabezas → fig. 24.
- En caso de tener poca estatura, baje el apoyacabezas hasta el tope aunque la cabeza quede por debajo del borde superior del mismo.
- En caso de tener gran estatura, suba el apoyacabezas hasta el tope.
- Mantenga siempre los pies en la zona reposapiés.
- Ajuste y colóquese el cinturón de seguridad correctamente → pág. 38.

Para el conductor rige además lo siguiente:

- Siéntese en la banqueta del asiento lo más atrás posible.
- Ajuste el asiento longitudinalmente de forma que pueda pisar a fondo los pedales con las rodillas ligeramente flexionadas y que quede una distancia entre la zona de las rodillas y el tablero de instrumentos de 10 cm (aprox. 4 in) como mínimo → fig. 24 (B).
- Ajuste el asiento en altura de forma que llegue al punto más alto del volante.
- Coloque el respaldo del asiento casi en vertical de forma que la espalda descansa completamente sobre él.
- Los muslos deberían descansar relajados sobre la banqueta del asiento. La parte posterior de las rodillas deberían sobresalir pocos centímetros del borde delantero de la banqueta. Utilice otras posibilidades de ajuste de los asientos en función del equipamiento → pág. 81 , → pág. 82.
- Ajuste el asiento de modo que quede una distancia de 25 cm (aprox. 10 in) como mínimo entre el volante y el esternón → fig. 24 (A) y de modo que pueda sujetar el volante con ambas manos por los lados, por la parte exterior, con los brazos ligeramente flexionados.
- El volante deberá apuntar siempre en dirección al tórax y nunca hacia la cara.

Para el acompañante rige además lo siguiente:

- Coloque el respaldo del asiento casi en vertical de forma que la espalda descansa completamente sobre él.
- Desplace el asiento hasta la mitad trasera de la zona de ajuste para que el airbag pueda protegerle al máximo en caso de dispararse. <

Cinturones de seguridad

Introducción al tema

En un frenazo o accidente, los cinturones de seguridad bien colocados mantienen a los ocupantes del vehículo en la posición correcta ofreciéndoles la máxima protección posible.

ADVERTENCIA

No llevar colocado el cinturón de seguridad o llevarlo mal colocado puede aumentar el riesgo de sufrir lesiones graves o mortales.

- Antes de emprender la marcha, siéntese siempre en una posición correcta y colóquese siempre correctamente el cinturón de seguridad correspondiente a su plaza. Llévelo siempre bien colocado durante todo el trayecto.
- Antes de emprender la marcha y durante la misma, sujete a los niños con un sistema de retención adecuado a su peso y estatura con el cinturón de seguridad colocado correctamente → pág. 49.
- Introduzca siempre la lengüeta del cinturón solamente en el cierre del cinturón del asiento correspondiente y encástrela correctamente. La utilización del cierre del cinturón correspondiente a otro asiento reduce la función protectora del cinturón de seguridad y puede provocar lesiones graves.
- No se quite nunca el cinturón de seguridad durante la marcha.
- Utilice un cinturón de seguridad por ocupante.
- No lleve nunca a un niño o un bebé en el regazo ni lo sujete con el cinturón de seguridad de otra persona.
- No circule con prendas de vestir gruesas y holgadas, p. ej., un abrigo encima de una chaqueta, pues dificultan el ajuste correcto del cinturón de seguridad y reducen así su capacidad de protección.

ADVERTENCIA

Los cinturones de seguridad dañados aumentan el riesgo de sufrir lesiones graves o mortales. Si el tejido del cinturón u otras piezas de este presentan daños, el cinturón podría romperse en caso de accidente o de frenazo.

- No aprisione nunca el cinturón de seguridad con la puerta o con el mecanismo del asiento, pues se puede dañar.
- En caso de daños en el tejido, en las uniones, en el enrollador automático o en el módulo de cierre de algún cinturón de seguridad, acuda inmediatamente a un taller especializado debidamente cualificado y solicite la sustitución del cinturón en cuestión o del elemento de fijación del mismo. El taller especializado debidamente cualificado deberá utilizar las piezas de recambio adecuadas que correspondan al vehículo, al equipamiento y al año de modelos. Volkswagen recomienda un concesionario Volkswagen.
- No intente nunca reparar, modificar o desmontar usted mismo los cinturones de seguridad ni los elementos de fijación de los mismos. Encargue siempre las reparaciones necesarias en los cinturones de seguridad, los enrolladores automáticos y los cierres a un taller especializado

debidamente cualificado. El taller deberá sustituir siempre el cinturón de seguridad por otro homologado para la plaza en cuestión. Volkswagen recomienda un concesionario Volkswagen.

- Después de un accidente, encargue a un taller especializado debidamente cualificado la sustitución de los cinturones de seguridad que se hayan distendido en exceso a causa del esfuerzo al que han sido sometidos. Volkswagen recomienda un concesionario Volkswagen. Puede que sea necesario sustituirlos incluso cuando no haya daños perceptibles. Compruebe también los anclajes de los cinturones de seguridad.

ADVERTENCIA

Manipular inadecuadamente los cinturones de seguridad aumenta el riesgo de sufrir lesiones graves o mortales.

- Compruebe con regularidad que los cinturones de seguridad y sus componentes se encuentren en buen estado.
- Mantenga los cinturones de seguridad siempre limpios.
- Evite siempre que entren cuerpos extraños y líquidos en la ranura de los cierres de los cinturones de seguridad y en los cierres. De lo contrario, el funcionamiento de la ranura, del cierre y del cinturón de seguridad podría verse afectado.
- No aprisione nunca la banda del cinturón. No dañe nunca la banda del cinturón ni la roce con bordes cortantes.

Recordatorio de abrocharse el cinturón de seguridad





 Tenga en cuenta , al principio de este capítulo, en la página 38.



Fig. 25 En la pantalla del cuadro de instrumentos: testigo de advertencia del recordatorio de abrocharse el cinturón de seguridad.

Recordatorio de abrocharse el cinturón de seguridad para las plazas delanteras

Si al emprender la marcha se superan los 25 km/h (15 mph) aprox. sin llevar colocados los cinturones de seguridad, o se desabrochan estos durante la marcha, sonará una señal acústica durante 126 segundos si el asiento del conductor o del acompañante está ocupado por un adulto. Además, parpadea el testigo de advertencia rojo  en la pantalla del cuadro de instrumentos.

El testigo de advertencia rojo  solo se apagará cuando todos los ocupantes se coloquen el cinturón de seguridad con el encendido conectado.

Recordatorio de abrocharse el cinturón de seguridad para las plazas traseras (en función del país y del equipamiento)



Al conectar el encendido, el recordatorio de abrocharse el cinturón de seguridad informa al conductor en la pantalla del cuadro de instrumentos si los ocupantes de las plazas traseras llevan colocado el cinturón de seguridad que les corresponde.



Este símbolo indica que el ocupante de esa plaza lleva colocado "su" cinturón de seguridad.



Este símbolo indica que esa plaza no está ocupada.

Si un ocupante de las plazas traseras se desabrocha el cinturón de seguridad durante la marcha, parpadean para esa plaza los símbolos  y  alternativamente, según la versión del cuadro de instrumentos. Además, parpadea el testigo de advertencia rojo  en la pantalla del cuadro de instrumentos. Si se circula a más de 25 km/h (15 mph) aprox., suena además una señal acústica durante 126 segundos.

ADVERTENCIA

El recordatorio de abrocharse el cinturón está diseñado para detectar adultos. Las personas ligeras, sobre todo los niños, no siempre se detectan. El recordatorio de abrocharse el cinturón tampoco reacciona, o lo hace de forma limitada, cuando se utilizan asientos para niños o cojines. Esto puede hacer que personas de poco peso o niños viajen inadvertidamente sin el cinturón abrochado y sufran lesiones graves o mortales si se produce un accidente.

- Asegúrese siempre de que todos los ocupantes del vehículo, sobre todo los niños, lleven puesto correctamente el cinturón de seguridad correspondiente a su plaza.

Colocarse y quitarse el cinturón de seguridad

📖 **Tenga en cuenta** ⚠️ al principio de este capítulo, en la página 38.

Colocarse el cinturón de seguridad



Fig. 26 Insertar la lengüeta del cinturón de seguridad en su cierre (representación esquemática).

1. Siéntese de forma correcta en el asiento → pág. 37.
2. Agarre la banda del cinturón y colóquesela bien centrada sobre el pecho y la pelvis. Al hacerlo, no retuerza la banda → pág. 40.
3. Inserte bien la lengüeta del cinturón en el cierre del cinturón correspondiente a la plaza → fig. 26.
4. Tire del cinturón para comprobar que la lengüeta haya quedado bien encastrada en el cierre.

Quitarse el cinturón de seguridad



Fig. 27 Soltar la lengüeta del cierre del cinturón (representación esquemática).

Quítese el cinturón de seguridad únicamente cuando el vehículo esté detenido → pág. 40, *Colocación de la banda del cinturón*.

1. Pulse la tecla roja del cierre del cinturón → fig. 27.

La lengüeta del cinturón sale expulsada.

2. Acompañe el cinturón hacia atrás con la mano para que la banda se enrolle más fácilmente, el cinturón no se retuerza y el guarnecido no resulte dañado.

Cinturón de seguridad retorcido

Si no se puede sacar con facilidad el cinturón de seguridad de la guía, puede que se haya retorcido dentro del guarnecido lateral si se enrolló demasiado rápido:

1. Tire del cinturón por la lengüeta, despacio y con cuidado, hasta extraerlo completamente.
2. Enderece el cinturón y deje que se enrolle despacio acompañándolo con la mano.
3. Si no pudiera enderezar el cinturón, colóqueselo de todos modos, pero evite en cualquier caso que la parte retorcida quede por la zona del cuerpo.
4. Acuda inmediatamente a un taller especializado debidamente cualificado y solicite que se enderece la banda retorcida. Volkswagen recomienda un concesionario Volkswagen. <

Colocación de la banda del cinturón

📖 **Tenga en cuenta** ⚠️ al principio de este capítulo, en la página 38.

Los cinturones de seguridad solo garantizan una protección óptima y reducen el riesgo de sufrir lesiones graves o mortales en caso de accidente si la banda del cinturón va colocada correctamente. Asimismo, la banda del cinturón bien colocada retiene a los ocupantes en su asiento de forma que, si el airbag se dispara, les pueda ofrecer la máxima protección. Por ello hay que colocarse siempre el cinturón de seguridad y asegurarse siempre de que la banda del mismo esté colocada correctamente → fig. 28.

Colocación correcta de la banda del cinturón

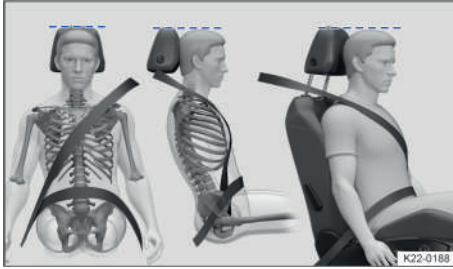

Fig. 28 Colocación correcta de la banda del cinturón y ajuste correcto del apoyacabezas (representación esquemática).

- La banda superior del cinturón deberá pasar siempre sobre el centro del hombro y nunca sobre el cuello, por encima o debajo del brazo, o por detrás de la espalda.
- La banda abdominal del cinturón deberá pasar siempre por delante de la zona pelviana y nunca sobre el abdomen.
- El cinturón de seguridad deberá quedar plano y bien ceñido al cuerpo. En caso necesario habrá que tirar un poco de su banda.

Colocación correcta de la banda del cinturón en las mujeres embarazadas



Fig. 29 Colocación correcta de la banda del cinturón en las mujeres embarazadas (representación esquemática).

Las mujeres embarazadas deberán colocarse el cinturón plano, bien centrado sobre el pecho y lo más abajo posible delante de la zona pelviana de modo que no ejerza ningún tipo de presión sobre el abdomen → **fig. 29**. Esto deberá tenerse en cuenta durante todo el embarazo.

Ajuste de la posición de la banda del cinturón conforme a la estatura

La posición de la banda del cinturón puede ajustarse con el siguiente equipamiento:

- Regulador de la altura del cinturón para los asientos delanteros → **pág. 42**
- Asientos delanteros con regulación de altura → **pág. 37**

ADVERTENCIA

Si la banda del cinturón de seguridad no se coloca correctamente, puede ocasionar lesiones graves en caso de accidente, frenazo o maniobra brusca.

- Asegúrese de que la banda del cinturón esté siempre colocada correctamente.
- Coloque el respaldo del asiento en posición vertical y colóquese el cinturón de seguridad correctamente conforme a su estatura para que este pueda ofrecer una protección óptima.
- Colóquese la banda del hombro del cinturón sobre el centro del hombro, nunca por debajo del brazo o sobre el cuello.
- Colóquese el cinturón de seguridad plano y bien ceñido a la parte superior del cuerpo y de la pelvis. En caso necesario, tire un poco de su banda.
- Asegúrese de que la banda abdominal del cinturón pase siempre por delante de la zona pelviana y nunca sobre el abdomen.
- Si está embarazada, asegúrese de que el cinturón de seguridad esté colocado plano, bien centrado sobre el pecho y lo más abajo posible delante de la zona pelviana. Téngalo en cuenta durante todo el embarazo. De esta forma no ejercerá ningún tipo de presión sobre el abdomen.
- No retuerza la banda del cinturón al colocarse este o mientras lo lleve colocado.
- No aparte nunca el cinturón de seguridad del cuerpo con la mano.
- No coloque nunca la banda del cinturón sobre objetos duros o frágiles, como unas gafas, un bolígrafo o unas llaves.
- No modifique nunca la posición de la banda del cinturón con pinzas para cinturones de seguridad, argollas de sujeción u objetos similares.

i Aquellas personas que no puedan colocarse correctamente la banda del cinturón por condicionamientos físicos deberían informarse en un taller especializado debidamente cualificado sobre la posibilidad de realizar modificaciones especiales que garanticen la función protectora del cinturón y de los airbags. Volkswagen recomienda un concesionario Volkswagen. <

Regulador de la altura del cinturón

📖 Tenga en cuenta ⚠️ al principio de este capítulo, en la página 38.



Fig. 30 Junto a los asientos delanteros: regulador de la altura del cinturón.

Mediante los reguladores de la altura del cinturón se puede ajustar la posición del cinturón de seguridad por la zona del hombro conforme a la estatura del ocupante de modo que el cinturón pueda colocarse correctamente:

1. Comprima la tecla del regulador de la altura del cinturón en el sentido de las flechas y manténgala en esta posición → fig. 30.
2. Desplace el regulador de la altura del cinturón hacia arriba o hacia abajo hasta que el cinturón de seguridad pase sobre el centro del hombro → pág. 40.
3. Suelte la tecla del regulador de la altura del cinturón.
4. Compruebe que el regulador de la altura del cinturón haya quedado encastrado dando tirones al cinturón de seguridad.

⚠️ ADVERTENCIA

Si ajusta la altura del cinturón durante la marcha, pueden producirse lesiones graves y mortales.

- No ajuste nunca la altura del cinturón de seguridad durante la marcha.

Enrollador automático, pretensor y limitador de fuerza del cinturón

📖 Tenga en cuenta ⚠️ al principio de este capítulo, en la página 38.

Los cinturones de seguridad del vehículo forman parte del sistema de seguridad del vehículo → pág. 43. Este sistema cuenta con las siguientes importantes funciones:

Enrollador automático del cinturón

Todos los cinturones de seguridad tienen un enrollador automático en la parte de la banda del hombro. Este dispositivo garantiza una total libertad de movimientos si se tira despacio de la banda del hombro o durante la marcha normal. No obstante, el enrollador bloquea el cinturón de seguridad si se extrae este rápidamente, en caso de frenazos, en tramos montañosos, en las curvas y al acelerar.

Pretensor del cinturón

Los cinturones de seguridad de los asientos delanteros están equipados con pretensores.

Los pretensores se activan mediante sensores en caso de colisiones frontales, laterales y traseras graves y de vuelco del vehículo, y tensan los cinturones de seguridad. Si el cinturón de seguridad está flojo, el pretensor lo tensa. Así se puede amortiguar el movimiento de los ocupantes hacia delante y en la dirección del impacto. Los pretensores de los cinturones funcionan conjuntamente con el sistema de airbags. En caso de vuelco, los pretensores solo se activan si se disparan los airbags para la cabeza.

Al activarse podría desprenderse un polvo fino. Esto es completamente normal y no significa que se haya producido un incendio en el vehículo.

⚠️ ADVERTENCIA

Los pretensores de los cinturones solo se activan una vez y, si se disparan, hay sustituir el sistema.

- Encargue inmediatamente la sustitución de los pretensores que se hayan disparado y de las piezas del sistema que hayan resultado afectadas por piezas nuevas autorizadas por Volkswagen para este vehículo.
- Encargue las reparaciones y modificaciones necesarias en el vehículo solo a talleres especializados cualificados para ello. Estos disponen de los equipos de diagnóstico, la información sobre reparaciones y las herramientas que se precisan, así como de personal cualificado. Volkswagen recomienda un concesionario Volkswagen.
- No monte nunca en el vehículo piezas de pretensores del cinturón desmontadas de vehículos

al final de su vida útil ni procedentes de plantas de reciclaje.

- No modifique nunca ningún componente de los pretensores de los cinturones.

Limitador de fuerza del cinturón

Los cinturones de seguridad de los asientos delanteros y de las plazas traseras laterales están equipados con limitadores de fuerza.

En caso de accidente, el limitador de fuerza del cinturón de seguridad reduce la fuerza que este ejerce sobre el cuerpo.



Si se procede a desguazar el vehículo o algunos componentes del sistema, habrá que respetar las disposiciones de seguridad correspondientes. Los talleres especializados debidamente cualificados conocen estas disposiciones → pág. 43.

Volkswagen recomienda un concesionario Volkswagen.

Mantenimiento y desecho de los pretensores de los cinturones

Tenga en cuenta al principio de este capítulo, en la página 38.

Cuando se realizan trabajos en los pretensores de los cinturones o se desmontan y montan otras piezas del vehículo con motivo de algún trabajo de reparación, los cinturones de seguridad pueden resultar dañados sin que se perciba. Esto puede provocar que, en caso de accidente, los pretensores no funcionen correctamente o no funcionen en absoluto.

Para que no quede mermada la eficacia de los pretensores de los cinturones y para que los componentes desmontados no ocasionen lesiones ni contaminen el medio ambiente, deberán respetarse las disposiciones correspondientes. Los talleres especializados debidamente cualificados conocen estas disposiciones. Volkswagen recomienda un concesionario Volkswagen.

ADVERTENCIA

La manipulación inadecuada y las reparaciones caseras de los cinturones de seguridad y de los enrolladores automáticos y los pretensores de los cinturones pueden aumentar el riesgo de que se produzcan lesiones graves o mortales. Los pretensores podrían no activarse, aunque debieran, o podrían hacerlo inesperadamente.

- No repare, ajuste, desmonte ni monte nunca usted mismo componentes de los cinturones de seguridad y de sus pretensores. Encargue siem-

pre estos trabajos a un taller especializado debidamente cualificado → pág. 294. Volkswagen recomienda un concesionario Volkswagen.

- Los cinturones de seguridad y los pretensores y los enrolladores automáticos de los mismos no se pueden reparar y se tienen que sustituir.



Los módulos de airbag y los pretensores de los cinturones pueden contener perclorato. Tenga en cuenta las disposiciones legales relativas a su desecho.

Sistema de airbags

Introducción al tema

Los airbags no sustituyen a los cinturones de seguridad, que deberán llevarse siempre colocados.

Los airbags solo pueden proporcionar una protección adicional a los ocupantes del vehículo si el asiento, los cinturones de seguridad, los apoyacabezas y el volante (en el caso del conductor) están ajustados correctamente y se utilizan de manera adecuada.

Los airbags no se disparan en cualquier colisión que cause daños perceptibles en el vehículo.

Situaciones en las que los airbags no se siempre se disparan:

- Si el encendido está desconectado en el momento de una colisión.
- En el caso de colisiones frontales leves.
- En el caso de colisiones laterales leves.
- En el caso de colisiones traseras.
- En el caso de vuelco del vehículo.
- En el caso de colisiones a poca velocidad.

No se pueden descartar lesiones, como hinchazones, contusiones, quemaduras o desolladuras, por efecto del airbag al dispararse.

ADVERTENCIA

El riesgo de sufrir lesiones al dispararse los airbags aumenta si hay algún objeto entre los ocupantes del vehículo y la zona de despliegue de los airbags, ya que el objeto en cuestión modifica dicha zona. Si se produjera un frenazo, una maniobra brusca o un accidente, los objetos podrían entrar en la zona de despliegue de los airbags y, si estos se disparasen, salir lanzados peligrosamente por el habitáculo.

- No lleve nunca objetos en las manos ni en el regazo durante la marcha.

- No transporte nunca objetos encima del asiento del acompañante.

ADVERTENCIA

una vez se disparan, pierden su efecto protector y tienen que sustituirse. Sin la protección de los airbags, aumenta el riesgo de sufrir lesiones en frenazos, maniobras bruscas y accidentes.

- Encargue inmediatamente la sustitución de los airbags que se hayan disparado y de las piezas del sistema que hayan resultado afectadas por piezas nuevas autorizadas por Volkswagen para este vehículo.
- Encargue las reparaciones y modificaciones necesarias en el vehículo solo a talleres especializados cualificados para ello. Estos disponen de los equipos de diagnóstico, la información sobre reparaciones y las herramientas que se precisan, así como de personal cualificado. Volkswagen recomienda un concesionario Volkswagen.
- No monte nunca en el vehículo piezas de airbags desmontadas de vehículos al final de su vida útil ni procedentes de plantas de reciclaje.
- No modifique nunca ningún componente del sistema de airbags.

ADVERTENCIA

Al dispararse los airbags podría desprenderse un polvo fino y formarse vapor. Esto es normal y no significa que se haya producido un incendio en el vehículo. El polvo fino puede irritar la piel y las membranas mucosas de los ojos, así como provocar dificultades respiratorias, especialmente en personas que padezcan o hayan padecido asma u otras deficiencias respiratorias.

- Para reducir las dificultades respiratorias, salga del vehículo o abra las ventanillas o las puertas para respirar aire fresco.
- Si ha estado en contacto con el polvo, lávese las manos y la cara con jabón suave y agua antes de comer.
- Si el polvo entrara en contacto con los ojos o heridas abiertas, enjuáguelos con agua.

ADVERTENCIA

Si se utilizan productos de limpieza con disolventes, las superficies de las zonas donde van montados los airbags se vuelven porosas. En un accidente con disparo de airbag podrían desprenderse piezas de plástico, salir lanzadas por el habitáculo y causar lesiones graves.

- No utilice nunca productos que contengan disolventes para limpiar el tablero de instrumen-

tos y las superficies de las zonas donde van montados los airbags.

Testigo de control

 **Tenga en cuenta** , al principio de este capítulo, en la página 43.

Comprobación del funcionamiento



Al conectar el encendido se enciende brevemente el testigo de control amarillo en la pantalla del cuadro de instrumentos a modo de comprobación del funcionamiento y se apaga al cabo de unos segundos.

Avería en el sistema de airbags o de los pretensores de los cinturones



El testigo de control amarillo se enciende y permanece encendido. Además, puede que se muestre un mensaje en la pantalla del cuadro de instrumentos. Se ha detectado una anomalía en el funcionamiento de al menos un airbag o un pretensor del cinturón.

1. Acuda a un taller especializado debidamente cualificado y solicite que se revise el sistema de airbags y de los pretensores de los cinturones. Volkswagen recomienda un concesionario Volkswagen.

Sistema de airbags o de los pretensores de los cinturones desactivado con un equipo de diagnóstico



Tras conectar el encendido, el testigo de control amarillo se enciende durante aprox. 4 segundos y, a continuación, parpadea durante aprox. otros 12. Además, puede que se muestre un mensaje en la pantalla del cuadro de instrumentos.

Al menos un airbag o un pretensor del cinturón se ha desactivado con un equipo de diagnóstico.

1. Acuda a un taller especializado debidamente cualificado y solicite que se compruebe si el sistema de airbags o de los pretensores de los cinturones debe permanecer desactivado. Volkswagen recomienda un concesionario Volkswagen.

Ubicaciones y zonas de despliegue

📖 **Tenga en cuenta** ⚠️, al principio de este capítulo, en la página 43.

Su ubicación viene indicada con la inscripción "AIR-BAG".

Al dispararse, los airbags frontales ocupan las zonas enmarcadas en rojo (zonas de despliegue) en las figuras de los airbags. Por este motivo, no deposite ni fije nunca objetos en estas zonas → ⚠️.

⚠️ ADVERTENCIA

Al dispararse, el airbag se infla en milésimas de segundo a gran velocidad. Y, al hacerlo, puede lanzar por el habitáculo los objetos que se encuentren en su radio de acción. Esto puede provocar lesiones graves.

- Mantenga siempre despejadas las zonas de despliegue de los airbags.
- No fije nunca objetos sobre las cubiertas de los airbags ni en las zonas de despliegue de estos.
- No pegue nada ni revista o modifique en modo alguno los lugares de montaje de los airbags ni las superficies de las zonas de despliegue de los mismos.
- No permita que entre los ocupantes del vehículo y las zonas de despliegue de los airbags se interpongan otras personas, animales u objetos. Asegúrese de que esto también lo cumplan todos los ocupantes del vehículo, incluidos los niños.
- No fije ningún objeto, como un dispositivo de navegación portátil, en la zona del parabrisas situada por encima del airbag frontal del acompañante.
- No gire los parasoles hacia las ventanillas cuando lleve objetos en los mismos, p. ej., un bolígrafo o el mando para apertura del garaje.
- En las ventanillas, monte únicamente cortinillas parasol que hayan sido autorizadas de forma expresa para este vehículo.
- En los colgadores del vehículo cuelgue solo prendas de vestir ligeras. No guarde objetos pesados ni afilados en los bolsillos de estas prendas.
- No monte ningún accesorio en las puertas.

⚠️ ADVERTENCIA

La manipulación inapropiada de los asientos puede impedir el funcionamiento correcto de los airbags y causar lesiones graves.

- No desmonte nunca del vehículo los asientos delanteros ni modifique componentes de los mismos.
- No ejerza excesiva fuerza sobre los laterales del respaldo.
- No utilice nunca tapizados ni fundas que no hayan sido autorizados de forma expresa para los asientos de este vehículo.
- Encargue inmediatamente a un taller especializado debidamente cualificado la reparación de los daños que se produzcan en los tapizados de los asientos o en la costura por la zona de los airbags. Volkswagen recomienda un concesionario Volkswagen.

Airbags frontales

📖 **Tenga en cuenta** ⚠️, al principio de este capítulo, en la página 43.

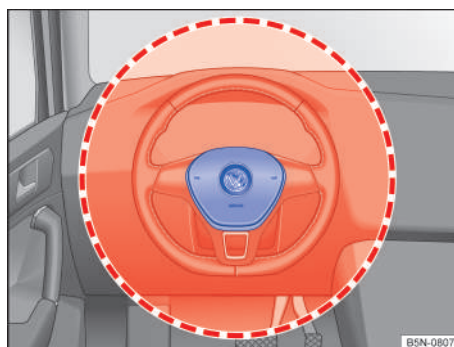

Fig. 31 En el lado del conductor: ubicación y zona de despliegue del airbag frontal del conductor.



Fig. 32 En el lado del acompañante: ubicación y zona de despliegue del airbag frontal del acompañante.

⚠ ADVERTENCIA

Ir sentado en una posición incorrecta puede impedir el funcionamiento correcto de los airbags frontales y provocar lesiones graves.

- Durante la conducción, sujete siempre el volante por los lados, por su parte exterior, con las manos en la posición equivalente a las 9 y las 3 horas.
- Ajuste el asiento del conductor de forma que quede una distancia mínima de 25 cm (aprox. 10 in) entre el tórax y el centro del volante. Si no puede mantener esta distancia por condicionamientos físicos, póngase sin falta en contacto con un taller especializado debidamente cualificado. Volkswagen recomienda un concesionario Volkswagen.
- Ajuste el asiento del acompañante de modo que quede a la mayor distancia posible del tablero de instrumentos.

Activar y desactivar el airbag frontal del acompañante

📖 Tenga en cuenta ⚠, al principio de este capítulo, en la página 43.



Fig. 33 En el tablero de instrumentos, en el lado del acompañante: conmutador de llave para desactivar y activar el airbag frontal del acompañante.

¡Si fija un asiento para niños orientado en el sentido contrario al de la marcha en el asiento del acompañante, desactive sin falta el airbag frontal del acompañante!

Tenga en cuenta las disposiciones específicas del país en cuestión sobre la utilización de los asientos para niños en el asiento del acompañante → pág. 51.

La desactivación del airbag frontal del acompañante no está disponible en todos los países. Si el vehículo no dispone de conmutador de llave, el airbag frontal

del acompañante solo puede desactivarse en un taller especializado cualificado para ello. Volkswagen recomienda un concesionario Volkswagen.

Airbag frontal del acompañante activado

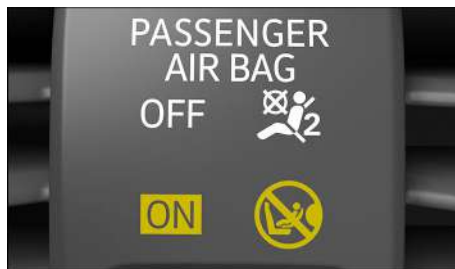



Fig. 34 En la consola central: testigo de control de la activación del airbag frontal del acompañante (en función del país).

ON  El testigo de control amarillo que indica que el airbag frontal del acompañante está activado se enciende durante aprox. 60 segundos tras conectar el encendido o tras activar el airbag frontal del acompañante con el conmutador de llave → fig. 34 y, a continuación, se apaga automáticamente. Se ha activado el airbag frontal del acompañante.

1. Compruebe si el airbag frontal del acompañante debe permanecer activado.

Airbag frontal del acompañante desactivado

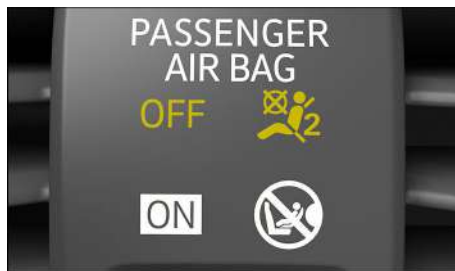









Fig. 35 En la consola central: testigo de control de la desactivación del airbag frontal del acompañante (en función del país).

OFF  El testigo de control amarillo está encendido permanentemente → fig. 35. Se ha desactivado el airbag frontal del acompañante.





1. Compruebe si el airbag frontal del acompañante debe permanecer desactivado, p. ej., cuando

utilice un asiento para niños en el asiento del acompañante.

Activar el airbag frontal del acompañante

1. Desconecte el encendido.
2. Abra la puerta del acompañante.
3. Despliegue por completo el paletón de la llave del vehículo.
O bien: extraiga la llave de emergencia de la llave del vehículo → pág. 64.
4. Introduzca el paletón hasta el segundo encastre del conmutador de llave → fig. 33.
El paletón no queda introducido por completo → .
5. Sin ejercer mucha fuerza, gire la llave del vehículo o la de emergencia a la posición  **ON**.
6. Extraiga la llave del vehículo del conmutador y pliegue el paletón → 
O bien: extraiga la llave de emergencia del conmutador y guárdela de nuevo en la llave del vehículo → .
7. Cierre la puerta del acompañante.
El testigo de control amarillo PASSENGER AIR BAG **ON**  se enciende y, al cabo de aprox. 60 segundos, se apaga → pág. 44.
8. Compruebe que, con el encendido conectado, el testigo de control amarillo PASSENGER AIR BAG **OFF** , no esté encendido → pág. 44.



Desactivar el airbag frontal del acompañante

1. Desconecte el encendido.
2. Abra la puerta del acompañante.
3. Despliegue por completo el paletón de la llave del vehículo.
O bien: extraiga la llave de emergencia de la llave del vehículo → pág. 64.
4. Introduzca el paletón hasta el segundo encastre del conmutador de llave → fig. 33.
El paletón no queda introducido por completo → .
5. Sin ejercer mucha fuerza, gire la llave del vehículo o la de emergencia a la posición  **OFF**.
6. Extraiga la llave del vehículo del conmutador y pliegue el paletón → 
O bien: extraiga la llave de emergencia del conmutador y guárdela de nuevo en la llave del vehículo → .
7. Cierre la puerta del acompañante.

El testigo de control amarillo PASSENGER AIR BAG **OFF** , permanecerá encendido mientras el encendido esté conectado → pág. 44.

Señal identificadora de la desactivación del airbag frontal del acompañante

La desactivación del airbag frontal del acompañante solo se indica mediante el testigo de control amarillo PASSENGER AIR BAG **OFF** , que permanece encendido → pág. 44.

Si, estando desactivado el airbag frontal del acompañante, el testigo de control amarillo PASSENGER AIR BAG **OFF** , no permanece encendido o se enciende junto con el testigo de control amarillo  de la pantalla del cuadro de instrumentos, es posible que haya una avería en el sistema de airbags. Por ello, no monte ningún sistema de retención para niños en el asiento del acompañante por motivos de seguridad. El airbag frontal del acompañante podría dispararse en caso de accidente → .

PELIGRO

Tenga en cuenta las importantes advertencias de seguridad relativas al airbag frontal del acompañante → pág. 51.

PELIGRO

Si se produce un accidente estando el airbag desactivado, el acompañante sufrirá lesiones graves o mortales. Por ello, no desactive el airbag frontal del acompañante salvo en casos especiales.

- Desactive el airbag frontal del acompañante solamente cuando, en casos excepcionales, vaya fijado un asiento para niños orientado en el sentido contrario al de la marcha en el asiento del acompañante. Vuelva a activar el airbag frontal del acompañante en cuanto deje de utilizarse el asiento para niños orientado en el sentido contrario al de la marcha en el asiento del acompañante.
- Desactive el airbag frontal del acompañante solo cuando, en casos excepcionales y en función del equipamiento, el respaldo del asiento del acompañante esté abatido hacia delante. Active de nuevo el airbag frontal del acompañante en cuanto el respaldo vuelva a estar levantado.
- Para evitar dañar el sistema, active y desactive el airbag frontal del acompañante únicamente con el encendido desconectado.
- Como conductor, asegúrese siempre de que el conmutador de llave esté en la posición correcta.

⚠️ ADVERTENCIA

Si hay una avería en el sistema de airbags, probablemente el airbag no se disparará correctamente, no se disparará en absoluto o lo hará inesperadamente, lo que podría causar lesiones graves o mortales.

- En caso de avería, encargue inmediatamente una revisión del sistema de airbags a un taller especializado cualificado para ello. Volkswagen recomienda un concesionario Volkswagen.
- Si se avería el sistema de airbags, no monte nunca un asiento para niños en el asiento del acompañante y, si hay uno montado, desmóntelo.

⚠️ ADVERTENCIA

Si se deja la llave del vehículo o la de emergencia introducida en el conmutador de llave durante la marcha y se producen sacudidas, la llave podría girarse accidentalmente en el conmutador y, dado el caso, activar el airbag frontal del acompañante. El airbag frontal del acompañante podría dispararse inesperadamente, lo que podría causar lesiones graves o mortales.

- Antes de conectar el encendido, extraiga siempre la llave del vehículo o la de emergencia del conmutador de llave.

ⓘ AVISO

Si no se introduce el paletón de la llave lo suficiente en el conmutador, se podría dañar este al girar la llave.

- Introduzca el paletón de la llave hasta el segundo encastre del conmutador de llave.

ⓘ AVISO

Si se deja la llave del vehículo o la de emergencia introducida en el conmutador, al cerrar la puerta del acompañante se pueden producir daños en el guardacristal interior de la puerta, el tablero de instrumentos, el conmutador y la llave.

- Antes de cerrar la puerta del acompañante, extraiga siempre la llave del vehículo o la de emergencia del conmutador de llave.

Airbags laterales

📖 Tenga en cuenta ⚠️, al principio de este capítulo, en la página 43.



Fig. 36 En el lateral de ambos asientos delanteros: ubicación y zona de despliegue del airbag lateral.

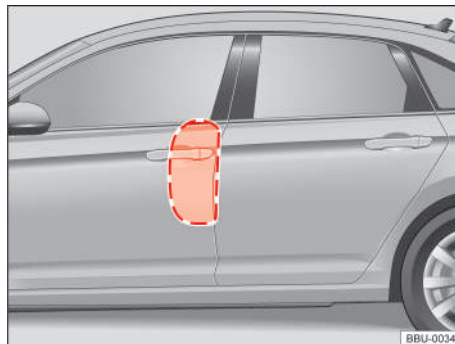

Fig. 37 En el habitáculo, a ambos lados del vehículo: zona de despliegue del airbag lateral delantero.

Airbags para la cabeza

📖 **Tenga en cuenta** ⚠, al principio de este capítulo, en la página 43.



Fig. 38 A ambos lados del vehículo: ubicación y zona de despliegue del airbag para la cabeza.

Transportar niños de forma segura

📖 Introducción al tema

Los asientos para niños reducen el riesgo de sufrir lesiones en caso de accidente. Por ello, ¡utilice siempre estos asientos para transportar a los niños!

Tenga en cuenta lo siguiente:

- Los asientos para niños se clasifican en diferentes grupos en función de la estatura, la edad y el peso del niño.
- Existen diferentes sistemas de fijación para fijar los asientos para niños al vehículo.

Por motivos de seguridad, los asientos para niños deberían montarse siempre en el asiento trasero → pág. 51.

Volkswagen recomienda utilizar los asientos para niños de su gama de accesorios. Estos asientos han sido diseñados y probados para su utilización en vehículos Volkswagen.

Para más información sobre los asientos para niños de la gama de accesorios, póngase en contacto con un concesionario Volkswagen o visite el sitio web de Volkswagen.

⚠ ADVERTENCIA

Si los niños no van protegidos con un sistema de retención, o no lo suficiente, pueden sufrir lesiones graves o mortales en caso de frenazos, maniobras bruscas o accidente.

- Transporte a los niños menores de 12 años o con una estatura inferior a 150 cm (aprox. 4 ft, 11 in) en un asiento para niños adecuado. Tenga

en cuenta las disposiciones específicas al respecto del país en cuestión.

- Proteja siempre a los niños utilizando un asiento para niños adecuado. El asiento tiene que ser adecuado para la estatura, la edad y el peso del niño.
- Tenga en cuenta las indicaciones del asiento para niños a la hora de fijar este en el vehículo y sujetar al niño en dicho asiento.
- No transporte nunca a varios niños a la vez en un mismo asiento para niños.
- En ningún caso lleve a un niño o a un bebé en el regazo.
- No deje nunca a ningún niño sentado en el asiento para niños sin vigilancia.
- No permita nunca que los niños viajen sin ir protegidos por un sistema de retención, ni que durante la marcha se pongan de pie en el vehículo o de rodillas en los asientos, ni que adopten una posición incorrecta durante la marcha. Esto es especialmente importante si el niño viaja en el asiento del acompañante. Si se produjera un accidente, el niño podría sufrir lesiones muy graves o causárselas a otros.
- Para que el asiento para niños pueda ofrecer la máxima protección posible, es muy importante que el cinturón de seguridad vaya colocado correctamente. Tenga en cuenta sin falta las indicaciones del fabricante del asiento para niños relativas a la colocación correcta de la banda del cinturón. Si el cinturón de seguridad está mal colocado, puede provocar lesiones incluso en accidentes leves.
- Después de un accidente, sustituya los asientos para niños que se estuvieran utilizando en el momento de producirse el mismo, pues podrían haber sufrido daños no perceptibles a simple vista.

Tipos de asientos para niños

📖 **Tenga en cuenta** ⚠, al principio de este capítulo, en la página 49.

Utilice únicamente aquellos asientos para niños que estén homologados oficialmente y sean adecuados para el niño en cuestión.

Normas sobre los asientos para niños

En los países que aplican la normativa de la Unión Europea rige el reglamento ECE-R 44 o ECE-R 129 para los asientos para niños. Ambos reglamentos son válidos. Los asientos para niños homologados

según estos reglamentos llevan la etiqueta de homologación naranja de la ECE. En la etiqueta de la ECE pueden figurar, entre otros, los siguientes datos del asiento para niños:

- Grupo según el peso
- Clase según el tamaño
- Categoría de homologación (universal, semiuniversal, específica para un vehículo o i-Size)
- Número de homologación

En el caso de los asientos para niños homologados según el reglamento ECE-R 44, el número de homologación de ocho cifras que figura en la etiqueta de homologación de la ECE tiene que comenzar por 03 o 04. Esto indica que el asiento está permitido.

Aquellos asientos para niños más antiguos cuyo número de homologación comience por 01 o 02 ya no están permitidos.

Asientos para niños por grupos de peso



Fig. 39 Representación de algunos asientos para niños.

Grupo	Peso del niño
Grupo 0	Hasta 10 kg
Grupo 0+	Hasta 13 kg
Grupo 1	De 9 a 18 kg
Grupo 2	De 15 a 25 kg
Grupo 3	De 22 a 36 kg

- **Grupo de peso 0/0+:** Desde el nacimiento hasta aprox. los 18 meses de edad, lo más apropiado es utilizar las sillas portabebés orientadas en el sentido contrario al de la marcha → fig. 39 del grupo 0/0+ o 0/1.
- **Grupo de peso 1:** Una vez alcanzado el límite de peso del grupo anterior, lo más apropiado es utilizar los asientos para niños del grupo 1 (hasta aprox. los 4 años) y del grupo 1/2 (hasta aprox. los 7 años) con un sistema de arneses de sujeción integrado.
- **Grupos de peso 2/3:** A los grupos 2 y 3 pertenecen los asientos para niños con respaldo y los cojines elevadores sin respaldo. Los asientos para niños con respaldo ofrecen una protección mayor

que los cojines elevadores sin respaldo debido a que llevan integrada una guía para la banda del cinturón de seguridad y unos protectores de impacto lateral. Volkswagen recomienda utilizar por ello asientos para niños con respaldo. Los asientos para niños del grupo 2 son apropiados para niños hasta los 7 años aprox., y los asientos para niños del grupo 3, para niños a partir de los 7 años aprox.

Si se utiliza un asiento para niños del grupo 2 o uno para niños con una estatura superior a 100 cm (3 ft, 3 in) con respaldo, hay que utilizar además el cuarto punto de fijación del asiento para niños, si lo tuviera, para el cinturón de seguridad. Tenga en cuenta las instrucciones de uso del asiento para niños.

No todos los niños caben en el asiento del grupo de peso al que pertenecen ni todos los asientos para niños son adecuados para todos los vehículos. Por ello, compruebe siempre que el niño quepa bien en el asiento para niños y que este se pueda fijar de forma segura en el vehículo.

Asientos para niños por categorías de homologación

Los asientos para niños pueden tener la categoría de homologación "universal" (según los reglamentos ECE-R 44 y ECE-R 129), "semiuniversal", "específica para un vehículo" (ambas según el reglamento ECE-R 44) o "i-Size" (según el reglamento ECE-R 129).

- **Universal:** Los asientos para niños con la homologación "universal" se pueden montar en todos los vehículos. No es necesario consultar ninguna lista de modelos. En el caso de la homologación universal para ISOFIX, el asiento para niños deberá fijarse adicionalmente con un cinturón de fijación superior (Top Tether).
- **Semiuniversal:** La homologación "semiuniversal" exige, además de los requisitos estándares de la homologación universal, unos dispositivos de seguridad para fijar el asiento para niños que requieren unos test adicionales. Los asientos para niños con la homologación "semiuniversal" llevan incluida una lista de los modelos de vehículos en los que se pueden montar.
- **Específica para un vehículo:** La homologación específica para un vehículo exige un test dinámico del asiento para niños para cada modelo de vehículo por separado. Los asientos para niños con la homologación "específica para un vehículo" incluyen también una lista con los modelos de vehículos en los que se pueden montar.
- **i-Size:** Los asientos para niños con la homologación "i-Size" deberán cumplir los requisitos de montaje y seguridad prescritos en el reglamento ECE-R 129. Los fabricantes de asientos para niños le podrán indicar qué asientos tienen la homologación i-Size para este vehículo.

Montar y utilizar un asiento para niños

📖 Tenga en cuenta ⚠️, al principio de este capítulo, en la página 49.

Disposiciones específicas en función del país

Las normas y disposiciones sobre la utilización de los asientos para niños y sus posibilidades de fijación varían en función del país. No en todos los países está permitido llevar niños en el asiento del acompañante. Las disposiciones y normativas legales tienen siempre prioridad sobre las descripciones de este manual de instrucciones.

Indicaciones para el montaje de un asiento para niños

Cuando monte un asiento para niños, tenga en cuenta las siguientes indicaciones generales. Son válidas para todos los asientos para niños, independientemente del sistema de fijación del que dispongan.

- Lea y tenga en cuenta las instrucciones del fabricante del asiento para niños → ⚠️.
- Lo mejor es que monte el asiento para niños en la plaza situada detrás del asiento del acompañante para que el niño pueda bajar del vehículo por el lado de la acera.
- Ajuste la altura del cinturón de seguridad de modo que la banda del mismo se adapte al asiento para niños de forma natural, sin desviarse mucho. Si está montado un asiento para niños orientado en el sentido contrario al de la marcha, sitúe el regulador de la altura del cinturón en la posición más baja.
- Si monta el asiento para niños orientado en el sentido contrario al de la marcha en el asiento del acompañante, desactive el airbag frontal del acompañante.
- Si monta el asiento para niños en el asiento del acompañante, desplace este asiento completamente hacia atrás y súbalo al máximo. Coloque el respaldo del asiento en posición vertical → pág. 81.
- Deje siempre suficiente espacio libre alrededor del asiento para niños. En caso necesario, ajuste convenientemente el asiento de delante teniendo en cuenta sin falta las indicaciones sobre la posición correcta del asiento del conductor y del acompañante → pág. 37.
- El respaldo del asiento para niños deberá quedar lo más pegado posible al respaldo del asiento del vehículo. Dado el caso, ajuste la inclinación del respaldo del asiento del vehículo de forma que el asiento para niños quede completamente pegado

a él. Si, una vez montado, el asiento para niños topa con el apoyacabezas del vehículo y por ello no puede quedar pegado al respaldo, suba dicho apoyacabezas hasta el tope o desmóntelo y guárdelo en el vehículo de forma segura → pág. 81.

- Tras montar correctamente el asiento para niños, no modifique más los ajustes de la plaza correspondiente del vehículo. Si se modifican los ajustes de dicha plaza, hay que comprobar el montaje del asiento para niños y, dado el caso, adaptarlo.
- Cuando se utilice un asiento para niños en una plaza del vehículo, no se deberá utilizar ninguna función de dicha plaza, como la de masaje o la calefacción del asiento → pág. 110.

Adhesivo relativo al airbag



Fig. 40 En el parasol: etiqueta adhesiva relativa al airbag (representación esquemática).

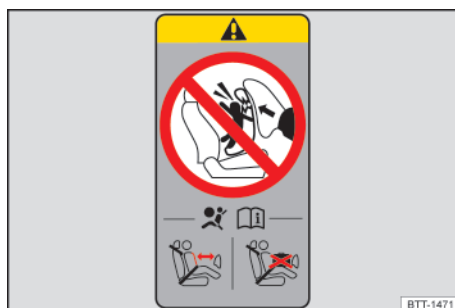



Fig. 41 En el pilar B: etiqueta adhesiva relativa al airbag (representación esquemática).

En el vehículo puede haber unos adhesivos con información importante acerca del airbag frontal del acompañante. La información puede variar según el país. Los adhesivos pueden ir pegados en los siguientes lugares:

- en el parasol del conductor y, dado el caso, en el del acompañante → fig. 40;
- en el pilar B del lado del acompañante → fig. 41.

Antes de montar un asiento para niños orientado en el sentido contrario al de la marcha, tenga siempre en cuenta las advertencias → ⚠️.

Peligros de transportar a un niño en el asiento del acompañante

Si se utiliza un **asiento para niños orientado en el sentido contrario al de la marcha** y se dispara el airbag frontal del acompañante, podrían producirse lesiones muy graves o mortales → .

Únicamente utilice asientos para niños orientados en el sentido contrario al de la marcha en el asiento del acompañante si el airbag frontal de este asiento está desactivado → pág. 43. La desactivación del airbag frontal del acompañante se indica mediante el testigo de control PASSENGER AIR BAG OFF , situado en el campo de visión del conductor, que permanece encendido en amarillo → pág. 44.

La desactivación del airbag frontal del acompañante no está disponible en todos los países → pág. 46.

Si utiliza un asiento para niños **orientado en el sentido de la marcha**, no desactive el airbag frontal del acompañante. Al montar el asiento para niños, deje la mayor distancia posible respecto al airbag frontal del acompañante. Si se dispara el airbag frontal del acompañante, se pueden producir lesiones graves → .

No todos los asientos para niños están homologados para su utilización en el asiento del acompañante. El asiento para niños tiene que estar especialmente autorizado por el fabricante para su utilización en el asiento del acompañante de vehículos con airbags frontales y laterales. En los concesionarios Volkswagen se puede consultar una lista actualizada de los asientos para niños que están homologados.

PELIGRO

Tenga en cuenta las importantes advertencias de seguridad relativas al airbag frontal del acompañante → pág. 46.

PELIGRO

Si se utiliza un asiento para niños orientado en el sentido contrario al de la marcha en el asiento del acompañante, aumenta el riesgo de que el niño sufra lesiones graves, muy graves o mortales en caso de accidente.

- No utilice nunca un asiento para niños montado en el sentido contrario al de la marcha en el asiento del acompañante si el airbag frontal de este asiento está activado.
- Desactive el airbag frontal del acompañante cuando desee montar un asiento para niños en el asiento del acompañante. Si el airbag frontal del acompañante no se puede desactivar, no utilice en ningún caso un asiento para niños orientado en el sentido contrario al de la marcha.

- Para dejar la mayor distancia posible respecto al airbag frontal del acompañante, desplace el asiento del acompañante hasta el tope hacia atrás y súbalo al máximo.
- Coloque el respaldo del asiento del vehículo en posición vertical.
- Ajuste la altura del cinturón de seguridad de modo que la banda del mismo se adapte al asiento para niños de forma natural, sin desviarse mucho. Si está montado un asiento para niños orientado en el sentido contrario al de la marcha, sitúe el dispositivo de ajuste de la altura del cinturón en la posición más baja.
- Utilice únicamente asientos para niños que estén autorizados por el fabricante para su utilización en asientos del acompañante con airbags frontal y lateral.

ADVERTENCIA

Si el asiento para niños se monta incorrectamente, existe peligro de que se produzcan lesiones.

- Tenga en cuenta y siga siempre las instrucciones de montaje y las advertencias del fabricante del asiento para niños.

ADVERTENCIA

Si se utiliza un asiento para niños orientado en el sentido de la marcha en el asiento del acompañante, existe peligro de que se produzcan lesiones.

- Para dejar la mayor distancia posible respecto al airbag frontal del acompañante, desplace el asiento del acompañante hasta el tope hacia atrás y súbalo al máximo.
- Coloque el respaldo del asiento del vehículo en posición vertical.
- Ajuste la altura del cinturón de seguridad de modo que la banda del mismo se adapte al asiento para niños de forma natural, sin desviarse mucho. Si está montado un asiento para niños orientado en el sentido contrario al de la marcha, sitúe el dispositivo de ajuste de la altura del cinturón en la posición más baja.
- Utilice únicamente asientos para niños que estén autorizados por el fabricante para su utilización en asientos del acompañante con airbags frontal y lateral.

ADVERTENCIA

Si se dispara un airbag lateral o para la cabeza, puede causar lesiones.

- Asegúrese de que el niño no se encuentre en las zonas de despliegue de los airbags → pág. 43.

- No deje nada en la zona de despliegue de los airbags.

Sistemas de fijación

📖 Tenga en cuenta ⚠, al principio de este capítulo, en la página 49.

Dependiendo del país, se utilizan diferentes sistemas de fijación para montar los asientos para niños de forma segura.

Para fijar los asientos para niños en el vehículo, utilice únicamente los sistemas de fijación que se describen aquí.

Sinopsis de los sistemas de fijación

- **ISOFIX/i-Size:** ISOFIX e i-Size son sistemas de fijación normalizados que permiten una fijación rápida y segura de los asientos para niños en el vehículo. La fijación ISOFIX o i-Size establece una unión rígida entre el asiento para niños y la carrocería.

El asiento para niños cuenta con dos estribos de fijación rígidos llamados conectores. Estos conectores encastran en unos anclajes ISOFIX que se encuentran entre la banqueta y el respaldo del asiento trasero del vehículo, en las plazas laterales → pág. 54. Dado el caso, hay que complementar la fijación ISOFIX con un cinturón de fijación superior (Top Tether) o una pata de apoyo.

- **Cinturón de seguridad de tres puntos de anclaje**
Siempre que sea posible, es preferible fijar los asientos para niños con el sistema ISOFIX que con un cinturón de seguridad de tres puntos de anclaje → pág. 56.

Fijaciones adicionales:

- **Top Tether:** El cinturón de fijación superior se guía por encima del respaldo del asiento trasero y se fija con un gancho a un punto de anclaje que se encuentra en la parte trasera del asiento trasero → pág. 55. Los anclajes para la fijación del cinturón Top Tether vienen señalizados con el símbolo de un ancla.
- **Pata de apoyo:** Algunos asientos para niños se apoyan en el piso del vehículo con una pata de apoyo. Esta pata impide que el asiento para niños se vuelque hacia delante en caso de impacto. Solo está permitido utilizar los asientos para niños provistos de pata de apoyo en el asiento del acompa-

ñante y en los asientos laterales de la segunda fila → ⚠.

Sistemas recomendados para fijar los asientos para niños

Volkswagen recomienda fijar los asientos para niños como sigue:

- **Asiento para niños orientado en el sentido contrario al de la marcha:**
 - ISOFIX/i-Size y Top Tether
 - ISOFIX/i-Size y pata de apoyo
- **Asiento para niños del grupo 1 orientado en el sentido de la marcha y asientos para niños i-Size con una estatura inferior a 105 cm (3 ft, 5 in):**
 - ISOFIX/i-Size y Top Tether
 - ISOFIX/i-Size y pata de apoyo
- **Asiento para niños del grupo 2/3 orientado en el sentido de la marcha y asientos para niños i-Size con una estatura superior a 100 cm (3 ft, 3 in):**
 - ISOFIX/i-Size y, dado el caso, Top Tether
 - ISOFIX/i-Size y, dado el caso, pata de apoyo

⚠ ADVERTENCIA

Si los niños no van protegidos con un sistema de retención, o no lo suficiente, pueden sufrir lesiones graves o mortales en caso de frenazos, maniobras bruscas o accidente.

- Tenga en cuenta las indicaciones del asiento para niños a la hora de fijar este en el vehículo y sujetar al niño en dicho asiento.

⚠ ADVERTENCIA

La utilización incorrecta de la pata de apoyo puede provocar lesiones graves o mortales.

- Asegúrese de que la pata de apoyo esté instalada de forma correcta y segura.
- Tenga en cuenta y siga siempre las instrucciones de montaje y las advertencias del fabricante del asiento para niños.

⚠ ADVERTENCIA

Los anclajes para los sistemas de retención para niños están diseñados para soportar solo las cargas generadas por los sistemas de retención montados correctamente. No está permitido en ningún caso utilizar estos anclajes para fijar cinturones de seguridad, correas, equipamiento u otros objetos al vehículo.

Fijar un asiento para niños con ISOFIX o i-Size

Tenga en cuenta  al principio de este capítulo, en la página 49.

Cuadro sinóptico para el montaje con ISOFIX o i-Size

La señalización de los puntos de anclaje ISOFIX o i-Size depende del equipamiento y del país en cuestión.

En la siguiente tabla se indican las posibilidades de montaje de los asientos para niños ISOFIX o i-Size en los puntos de anclaje de las diferentes plazas.

Grupo	Orientación del asiento para niños	Clase según el tamaño/ clase ISOFIX	Asiento del acompañante	Plazas traseras laterales	Plaza trasera central
Grupo 0: hasta 10 kg	Orientado en el sentido contrario al de la marcha	E/R1	X	IL-SU	X
Grupo 0+: hasta 13 kg	Orientado en el sentido contrario al de la marcha	E/R1	X	IL-SU	X
		D/R2			
		C/R3			
Grupo 1: de 9 a 18 kg	Orientado en el sentido contrario al de la marcha	D/R2	X	IL-SU, IUF	X
		C/R3			
		B/F2			
Grupo 2: de 15 a 25 kg	Orientado en el sentido de la marcha	B1/F2X	X	IL-SU, IUF	X
		A/F3			
		-			
Grupo 3: de 22 a 36 kg	Orientado en el sentido de la marcha	-	X	IL-SU	X
		-			
Sistema de retención para niños i-Size	Orientado en el sentido contrario al de la marcha	-/R2	X	X	X
		Orientado en el sentido de la marcha			

- **Clase según el tamaño:** La indicación de la clase según el tamaño corresponde al peso corporal autorizado para el asiento para niños. En los asientos para niños con la homologación "universal" o "semiuniversal", la clase según el tamaño viene indicada en la etiqueta de homologación de la ECE. La indicación de la clase según el tamaño figura en el asiento para niños correspondiente.
- **X:** Plaza no adecuada para la fijación de un asiento para niños ISOFIX o i-Size de este grupo.
- **IL-SU:** Plaza adecuada para el montaje de un asiento para niños ISOFIX con la homologación "semiuniversal". Tenga en cuenta la lista de vehículos del fabricante del asiento para niños.
- **IUF:** Plaza adecuada para el montaje de un asiento para niños ISOFIX con la homologación "universal".

- **i-U:** Plaza adecuada para el montaje de un asiento para niños i-Size orientado en el sentido de la marcha o en el contrario con la homologación "universal".
- **i-UF:** Plaza adecuada para el montaje de un asiento para niños i-Size orientado en el sentido de la marcha con la homologación "universal".

Montar un asiento para niños con ISOFIX o i-Size

La ubicación de los puntos de anclaje inferiores viene indicada con el símbolo de ISOFIX o el de i-Size.



Señalización de los puntos de anclaje ISOFIX para los asientos para niños en las plazas del asiento trasero.



Señalización de los puntos de anclaje i-Size para los asientos para niños en las plazas del asiento trasero.



Fig. 42 Montaje de un asiento para niños con conectores (representación esquemática).

1. Tenga en cuenta las indicaciones y sígalas → pág. 51, *Montar y utilizar un asiento para niños*.
2. Dado el caso, retire las caperuzas protectoras de los puntos de anclaje ISOFIX o i-Size.
3. Introduzca los conectores del asiento para niños en los anclajes ISOFIX o i-Size en el sentido de la flecha → fig. 42. El asiento para niños deberá encastrar de forma segura y audible.
4. Tire de ambos lados del asiento para niños para comprobar que esté encastrado correctamente.

Si el asiento para niños está equipado con una pata de apoyo, esta deberá ir apoyada fijamente en el piso del vehículo.

Fijar un asiento para niños con el cinturón de fijación superior (Top Tether)

📖 Tenga en cuenta ⚠️, al principio de este capítulo, en la página 49.



Fig. 43 En la bandeja situada detrás del asiento trasero: anclajes Top Tether para el cinturón de fijación superior (Top Tether).



Fig. 44 En el respaldo del asiento trasero: colocación de la banda del cinturón de fijación superior (Top Tether) simple si los apoyacabezas no se pueden ajustar.



Fig. 45 En el respaldo del asiento trasero: colocación de la banda del cinturón de fijación superior (Top Tether) en forma de V si los apoyacabezas no se pueden ajustar.

Además de fijarse a los puntos de anclaje ISOFIX, los asientos para niños ISOFIX con la homologación "universal" se tienen que fijar también con un cinturón de fijación superior (Top Tether).

Fije el cinturón Top Tether únicamente en los anclajes previstos para ello. Los anclajes adecuados para enganchar el cinturón Top Tether están señalizados con un símbolo y, dado el caso, con la inscripción "TOP TETHER".

Fijar el cinturón de fijación superior Top Tether

1. Tenga en cuenta las indicaciones y sígalas → pág. 51, *Montar y utilizar un asiento para niños*.
2. Dado el caso, desmonte la cubierta del maletero.
3. Coloque el asiento para niños centrado en la banqueta del asiento del vehículo.
4. Introduzca los conectores del asiento para niños en los anclajes ISOFIX en el sentido de la flecha → pág. 54. El asiento para niños deberá encastrar de forma segura y audible.
5. *Válido para los asientos para niños con cinturón Top Tether simple*: Guíe el cinturón Top Tether por encima del apoyacabezas integrado → fig. 44.

Válido para los asientos para niños con cinturón Top Tether en forma de V: Guíe el cinturón Top

Tether hacia atrás a ambos lados del apoyacabezas → fig. 45.

6. Guíe el cinturón Top Tether del asiento para niños hacia atrás, por encima del asiento, y engánchelo en el anclaje correspondiente marcado como "Top Tether" → fig. 43.
7. Tense el cinturón Top Tether de modo que la parte superior del asiento para niños quede pegada al respaldo del asiento trasero.

⚠ ADVERTENCIA

Si el cinturón Top Tether no está fijado correctamente o no en los anclajes previstos para ello, el asiento para niños puede soltarse y provocar lesiones graves.

- En cada uno de los anclajes Top Tether enganche únicamente el cinturón Top Tether de un solo asiento para niños.



En función del país y del modelo, puede haber dos o tres anclajes Top Tether en el maletero detrás del respaldo del asiento trasero.

Fijar un asiento para niños con el cinturón de seguridad

📖 Tenga en cuenta ⚠, al principio de este capítulo, en la página 49.

Si desea utilizar en el vehículo un asiento para niños con la homologación "universal (u)", asegúrese de que esté homologado para las plazas en cuestión. Encontrará la información necesaria al respecto en la

etiqueta de homologación naranja de la ECE que lleva el asiento para niños. Consulte las posibilidades de montaje de los asientos para niños en la siguiente tabla.

Grupo	Peso del niño	Asiento del acompañante		Plazas del asiento trasero
		Airbag frontal del acompañante activo	Airbag frontal del acompañante desactivado	
Grupo 0	Hasta 10 kg	x	u	u
Grupo 0+	Hasta 13 kg	x	u	u
Grupo 1	Orientado en el sentido contrario al de la marcha	x	u	u
	Orientado en el sentido de la marcha	u	x	u
Grupo 2	De 15 a 25 kg	u	x	u
Grupo 3	De 22 a 36 kg	u	x	u

u: universal; x: plaza no adecuada para el montaje de un asiento para niños de este grupo.

Fijar un asiento para niños con el cinturón de seguridad

1. Tenga en cuenta las indicaciones y sígalas → pág. 51, *Montar y utilizar un asiento para niños*.
2. Ajuste la altura del cinturón de seguridad de modo que la banda del mismo se adapte al asiento para niños de forma natural, sin desviarse mucho. Si está montado un asiento para niños orientado en el sentido contrario al de la marcha, sitúe el regulador de la altura del cinturón en la posición más baja.
3. Coloque el cinturón de seguridad y guíelo a través del asiento para niños según las instrucciones del fabricante del asiento.
4. Asegúrese de que el cinturón de seguridad no esté retorcido.
5. Introduzca la lengüeta del cinturón en el cierre del cinturón del asiento correspondiente hasta que encastre de un modo audible.

No está permitido fijar en la plaza central del asiento trasero aquellos asientos para niños de la categoría "semiuniversal" que se fijen con el cinturón de seguridad y una pata de apoyo.

Montaje en la plaza central del asiento

Al montar un asiento para niños en la plaza central hay que asegurarse, sobre todo, de que se hace co-

rrectamente, ya que esta plaza es más estrecha que las dos laterales. Si el asiento para niños es más ancho que la banqueta del asiento del vehículo, podrían taparse y dañarse los cierres de los cinturones de las plazas colindantes. Al montar los asientos para niños, asegúrese siempre de que los cierres de todos los cinturones queden accesibles.

- A no ser que el fabricante del asiento para niños indique algo diferente, dicho asiento tiene que quedar pegado al respaldo y a la banqueta del asiento del vehículo y no solapar dicha banqueta.
- El asiento para niños deberá estar recto y centrado sobre el asiento del vehículo y no deberá poder moverse más de 2,5 cm (aprox. 1 in).
- El asiento para niños no deberá descansar nunca sobre los cierres de los cinturones.
- Si se montan varios asientos para niños, en ningún caso deberán quedar enganchados entre sí.

En algunos casos, aunque esté montado correctamente en la plaza central, el asiento para niños puede tapar e, incluso, dañar e inutilizar los cierres de los cinturones. Esto puede ocurrir si el asiento para niños se desplaza sobre la banqueta durante la marcha. Por ello, compruebe con regularidad la posición de dicho asiento para asegurarse de que los cierres de los cinturones no estén tapados ni resulten dañados.



En caso de emergencia

Tomar las medidas de seguridad pertinentes para su persona y el vehículo

Tenga en cuenta las disposiciones legales relativas a la señalización de un vehículo inmovilizado. En muchos países es obligatorio, p. ej., conectar los intermitentes de emergencia y utilizar un chaleco reflectante → pág. 58.

Lista de comprobación sobre cómo actuar en caso de avería

Por su propia seguridad y la de sus acompañantes, tenga en cuenta los siguientes puntos en el orden indicado:

1. Sitúe el vehículo sobre un terreno adecuado y a una distancia prudencial del tráfico rodado. Tenga en cuenta toda la información importante sobre aparcar →  → pág. 161.
2. Conecte los intermitentes de emergencia  → pág. 11.

3. Haga descender del vehículo a todos los ocupantes y llévelos a un lugar seguro alejado del tráfico rodado, p. ej., detrás de la valla de protección. Tenga en cuenta las disposiciones específicas del país en cuestión relativas al uso de chalecos reflectantes.
4. Para advertir de la presencia del vehículo a otros usuarios de la vía, coloque el triángulo de preseñalización.
5. Tenga en cuenta las advertencias de seguridad → pág. 240, *Advertencias de seguridad para realizar trabajos en el vano motor*.
6. Dado el caso, solicite la ayuda de personal especializado. Volkswagen recomienda el servicio de emergencias de Volkswagen.

Con los intermitentes de emergencia conectados se puede señalar el cambio de dirección o de carril, p. ej., al ser remolcado, accionando la palanca de los intermitentes. Los intermitentes de emergencia permanecen desconectados durante este tiempo.

Tenga en cuenta las importantes indicaciones para el remolcado → pág. 235.

ADVERTENCIA

Un vehículo inmovilizado en la vía comporta un elevado riesgo de accidente para sus ocupantes y otros usuarios de la vía.

- Detenga el vehículo en cuanto sea posible y seguro.
- Estacione el vehículo a una distancia prudencial del tráfico rodado.
- Conecte los intermitentes de emergencia.
- No deje nunca a nadie en el interior del vehículo, especialmente a ningún niño ni a ninguna persona que pueda precisar ayuda. Esto es especialmente importante cuando las puertas estén bloqueadas. Las personas encerradas en el vehículo pueden quedar expuestas a temperaturas muy altas o muy bajas.

ADVERTENCIA

Los componentes del sistema de escape se calientan extremadamente y podrían provocar un incendio y lesiones graves.

- No estacione nunca el vehículo de manera que algún componente del sistema de escape entre en contacto con materiales fácilmente inflamables que puedan encontrarse debajo del vehículo, como hierba seca o combustible.

AVISO

Si se empuja el vehículo con las manos, se pueden producir daños en el mismo o el espóiler trasero podría desprenderse.

- Si tiene que empujar el vehículo con las manos, asegúrese de no presionar sobre los grupos ópticos traseros, el espóiler trasero y grandes superficies de chapa.

Lista de comprobación sobre cómo actuar tras un accidente

Por su propia seguridad y la de sus acompañantes, en caso de accidente tenga en cuenta los siguientes puntos en el orden indicado:

1. Desconecte el encendido.
2. Conecte los intermitentes de emergencia  → pág. 11.
3. Para advertir de la presencia del vehículo a otros usuarios de la vía, coloque el triángulo de preseñalización.
4. Haga descender del vehículo a todos los ocupantes y llévelos a un lugar seguro alejado del tráfico rodado, p. ej., detrás de la valla de protección. Preste los primeros auxilios y tenga en cuenta las disposiciones del país en cuestión sobre la utilización de un chaleco reflectante.

5. Avise del accidente a los bomberos.
6. Espere en el lugar del accidente a que lleguen los servicios de emergencia.



Los intermitentes de emergencia deberán conectarse, p. ej., en las siguientes situaciones:

- Cuando los vehículos precedentes aminoren repentinamente la marcha o se llegue al final de un atasco. De este modo se advierte a los vehículos que circulan por detrás.
- En caso de emergencia.
- Cuando el vehículo sufra una avería.
- Durante el arranque por remolcado y el remolcado.

Tenga siempre en cuenta las disposiciones locales relativas a la utilización de los intermitentes de emergencia.

Si los intermitentes de emergencia no funcionaran, advierta a los demás usuarios de la vía de la presencia del vehículo averiado con otras medidas, siempre de acuerdo con las disposiciones legales.

 La batería de 12 voltios se descarga si se dejan los intermitentes de emergencia conectados durante un periodo de tiempo largo, también con el encendido desconectado.

 En función del equipamiento del vehículo, las luces de freno parpadean rápidamente cuando se frena bruscamente o se realiza una frenada a fondo a una velocidad superior a los 80 km/h (aprox. 50 mph). Así se avisa de forma especialmente llamativa a los vehículos que circulen por detrás. Si se continúa frenando, los intermitentes de emergencia se conectan automáticamente cuando la velocidad baja de los 10 km/h (6 mph) aprox. Al acelerar, los intermitentes de emergencia se desconectan automáticamente. 

Equipamiento para casos de emergencia

Botiquín

En función del país y del equipamiento, el botiquín puede encontrarse dentro de un portaobjetos o en un soporte del maletero, debajo del piso del maletero o en el habitáculo.

El botiquín deberá cumplir las disposiciones legales correspondientes.

- Respete la fecha de caducidad del contenido.
- Tras utilizar el botiquín, reponga el contenido en caso necesario y vuelva a guardarlo de forma segura.

Triángulo de preseñalización

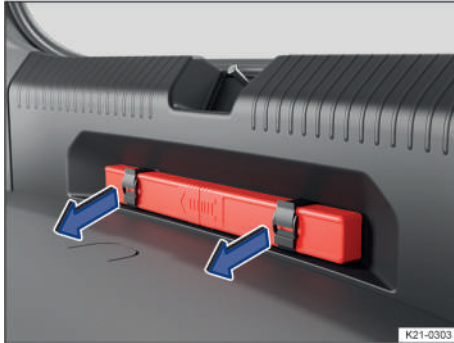

Fig. 46 Debajo del umbral de carga: soporte del triángulo de preseñalización.

En función del país y del equipamiento, el triángulo de preseñalización puede ir alojado en un soporte debajo del umbral de carga → fig. 46.

1. Pliegue ambos bloqueos del soporte hacia abajo.
2. Abra el soporte y retire la carcasa del triángulo de preseñalización.
3. Tras utilizar el triángulo, vuelva a guardarlo en su carcasa, coloque esta en el soporte y pliegue los bloqueos hacia arriba.

El triángulo de preseñalización deberá cumplir las disposiciones legales.

Chaleco reflectante

En función del país y del equipamiento, el chaleco reflectante puede encontrarse en un portaobjetos del guarnecido de la puerta delantera o en la guantera → pág. 9, → pág. 12.

El chaleco reflectante deberá cumplir las disposiciones legales.

Extintor

En función del país y del equipamiento, puede ir alojado un extintor en un soporte de la zona reposapiés del acompañante, debajo del asiento.

El extintor deberá cumplir las disposiciones legales, estar siempre en condiciones de ser utilizado y ser revisado con regularidad (véase la etiqueta de inspección en el extintor).

⚠ ADVERTENCIA

Los objetos que no vayan fijados en el vehículo podrían salir lanzados por el habitáculo en caso de producirse un frenazo, una maniobra brusca o un accidente, y causar lesiones graves.

- Fije siempre de forma segura el botiquín, el triángulo de preseñalización y el extintor en los soportes previstos en el vehículo.
- Guarde el chaleco reflectante en algún portaobjetos al alcance de la mano.

Llamada de información, Llamada de asistencia y Servicio de llamada de emergencia



Fig. 47 En la consola del techo: mando para los servicios de voz y testigo de control.

- i Llamada de información
- 🔧 Llamada de asistencia
- SOS Servicio de llamada de emergencia

En función del equipamiento y del país, mediante el mando situado en la consola del techo → fig. 47 se pueden ejecutar servicios de voz. Si el Servicio de llamada de emergencia está incluido en la cartera de servicios del vehículo, el Servicio está activado por defecto por un tiempo limitado. Una unidad de control montada de fábrica establece la conexión necesaria.

📍 Tenga también en cuenta la información sobre los servicios móviles online.

Testigo de control del Servicio de llamada de emergencia

En el mando hay un testigo de control → fig. 47 (flecha). En función del estado operativo del Servicio de llamada de emergencia por parte del vehículo, el testigo de control se enciende en diferentes colores y secuencias luminosas:

■ El testigo de control está apagado: el Servicio de llamada de emergencia está desactivado o no está disponible.

■ El testigo de control parpadea en rojo tras conectar el encendido: hay un fallo en el sistema. El Servicio de llamada de emergencia está desactivado.

 El testigo de control permanece encendido en rojo: hay un fallo en el sistema. El Servicio de llamada de emergencia no está disponible o solo lo está con limitaciones.

 El testigo de control está encendido en verde: el Servicio de llamada de emergencia está disponible, el sistema está operativo por parte del vehículo.

 El testigo de control parpadea en verde: hay una conexión de voz activa.

Llamada de información

- Con la Llamada de información se puede realizar una llamada a Atención al cliente de Volkswagen.
- La Llamada de información solo está disponible en determinados países.
- El interlocutor telefónico utiliza el idioma del país en el que se registró el vehículo para los servicios móviles online o el del país para el que fue fabricado el vehículo.
- La Llamada de información se puede realizar si el encendido del vehículo está conectado.
- La Llamada de información se puede realizar manualmente con el botón de la consola del techo o, en función del vehículo, con el botón de función del menú del teléfono del sistema de infotainment.

Llamada de asistencia

- Con la Llamada de asistencia se puede solicitar directamente ayuda especializada en caso de avería.
- Paralelamente a la llamada de voz se transmiten algunos datos del vehículo, p. ej., su ubicación actual.
- El interlocutor telefónico utiliza el idioma del país en el que se registró el vehículo para los servicios móviles online o el del país para el que fue fabricado el vehículo.
- La Llamada de asistencia se puede realizar si el encendido del vehículo está conectado.
- La Llamada de asistencia se puede realizar manualmente con el botón de la consola del techo o, en función del vehículo, con el botón de función del menú del teléfono del sistema de infotainment.

Servicio de llamada de emergencia

- Con el Servicio de llamada de emergencia se puede organizar ayuda lo antes posible en situaciones de peligro.

- Cuando se activa este servicio, se establece una conexión con la central de llamadas de emergencia de Volkswagen.
- Si se realiza una llamada de emergencia de forma manual o se activa una automáticamente en caso de accidente con disparo de algún airbag o activación de los pretensores de los cinturones, se transmiten datos relevantes para atender la emergencia, p. ej., la ubicación actual del vehículo → pág. 299.
- El interlocutor telefónico utiliza el idioma que esté ajustado en el sistema de infotainment del vehículo. Si el idioma ajustado no está disponible en el lugar de la llamada de emergencia, se utilizará el inglés.
- Para garantizar el funcionamiento también tras un accidente grave, son necesarios otros componentes montados de fábrica, como un micrófono y un altavoz para llamadas de emergencia y una batería integrada independiente de la red de a bordo.
- El Servicio de llamada de emergencia se puede desactivar permanentemente en un taller especializado debidamente especializado. Volkswagen recomienda un concesionario Volkswagen.
- Si el vehículo cuenta con el sistema de llamada de emergencia eCall obligatorio por ley, se puede desactivar el Servicio de llamada de emergencia en el sistema de infotainment. Si lo lleva, el sistema de llamada de emergencia eCall obligatorio por ley no se podrá desconectar ni desactivar.

ADVERTENCIA

Las siguientes condiciones pueden provocar que no sea posible realizar una llamada de emergencia, ni manual ni automáticamente, o que solo sea posible de forma limitada:

- La llamada de emergencia se realiza en una zona con cobertura nula o insuficiente de telefonía móvil y señal satelital.
- En zonas con suficiente cobertura de telefonía móvil y de señal satelital, la red de telefonía móvil del operador de telecomunicaciones no está disponible.
- En algunas zonas, a pesar de haber suficiente cobertura de telefonía móvil y de señal satelital, la red de telefonía móvil 2G/3G del operador de telecomunicaciones no está disponible. En este caso, la llamada de emergencia, si está disponible en el vehículo, se desvía al sistema de llamada de emergencia eCall obligatorio por ley. Si el vehículo no cuenta con el sistema de llamada de emergencia eCall obligatorio por ley, se desvía la llamada al número de emergencias 112.
- En algunas zonas, a pesar de haber suficiente cobertura de telefonía móvil y de señal satelital,

la red de telefonía móvil 3G del operador de telecomunicaciones no está disponible. Esto puede hacer que el Servicio de llamada de emergencia tarde hasta 60 segundos en establecer la conexión. Para poder establecer la conexión sin retraso, el Servicio de llamada de emergencia puede desactivarse en el sistema de infotainment siempre que el vehículo esté equipado con el sistema de llamada de emergencia eCall, obligatorio por ley. Tras desactivar el Servicio de llamada de emergencia, el sistema de llamada de emergencia eCall está disponible sin retrasos.

- En algunos países, el Servicio de llamada de emergencia no está permitido legalmente.
- No existe una licencia válida para la utilización del Servicio de llamada de emergencia.
- Los componentes del vehículo necesarios para la llamada de emergencia manual o automática están dañados o no reciben suficiente energía.
- Se ha desactivado el Servicio de llamada de emergencia. En este caso, la llamada de emergencia, si está disponible en el vehículo, se desvía al sistema de llamada de emergencia eCall obligatorio por ley. Si el sistema de llamada de emergencia eCall obligatorio por ley no está disponible en el vehículo, no se establece ninguna llamada de emergencia. Tampoco se desviará la llamada al número de emergencias 112.
- No está conectado el encendido del vehículo.

Activar manualmente una llamada de emergencia

1. Si la hubiera, presione brevemente la tapa de la tecla y abra la tapa hacia abajo.
2. Pulse la tecla de llamada de emergencia → [fig. 47](#) hasta que el testigo de control parpadee en verde.

Se activa la llamada de emergencia y se establece una conexión de voz con la central de llamadas de emergencia de Volkswagen.

Si pulsa la tecla de llamada de emergencia por descuido, interrumpa la llamada inmediatamente:

1. Pulse de nuevo la tecla de llamada de emergencia hasta que el testigo de control permanezca encendido en verde.



Pulse la tecla de llamada de emergencia → [fig. 47](#) solo en caso de emergencia.

Activación automática de una llamada de emergencia

La llamada de emergencia automática solo se activa si el encendido está conectado.

En las siguientes situaciones se establece automáticamente una conexión con la central de llamadas de emergencia de Volkswagen:

- Inmediatamente después de dispararse los airbags.
- Inmediatamente después de dispararse los pretensores de los cinturones.
- En función del equipamiento, si interviene el Emergency Assist.

La llamada de emergencia automática no se puede interrumpir pulsando la tecla de la misma → [fig. 47](#).

Si no se contesta a las preguntas de la central de llamadas de emergencia de Volkswagen, se ponen automáticamente en marcha las medidas de ayuda correspondientes.

Pila integrada

La pila integrada garantiza que el Servicio de llamada de emergencia siga disponible durante algún tiempo aunque se haya desconectado o averiado la batería de 12 voltios.

Si la pila integrada se descarga o avería, se muestra un mensaje al respecto en la pantalla del cuadro de instrumentos. Cuando se muestre el mensaje correspondiente, acuda inmediatamente a un taller especializado debidamente cualificado y solicite que se sustituya la pila. Volkswagen recomienda un concesionario Volkswagen.



Cada 3 años aprox., encargue a un taller especializado debidamente cualificado la comprobación de la pila integrada y, dado el caso, su sustitución. Volkswagen recomienda un concesionario Volkswagen.

Transmisión de datos

Cuando se realiza una llamada de emergencia, se transmiten los datos disponibles a la central de llamadas de emergencia de Volkswagen para que se determinen las medidas de ayuda necesarias.

Los datos sobre la ubicación del vehículo se sobrescriben permanentemente de modo que solo están disponibles las 10 últimas ubicaciones guardadas, que son necesarias para el funcionamiento correcto del Servicio de llamada de emergencia. De este modo, el vehículo no puede ser objeto de seguimiento permanente.

Los datos relacionados con la llamada de emergencia solo se procesan para garantizar el funcionamiento correcto del Servicio de llamada de emergencia. El sistema borrará automáticamente los datos relacionados con la llamada 13 horas después de activarse la misma.

Se envían los siguientes datos:

- La posición actual del vehículo en el momento de la activación de la llamada de emergencia
- Otras nueve posiciones inmediatamente anteriores a la activación de la llamada de emergencia (ruta, pocos km [pocas mi])
- Número de identificación del vehículo (NIV)
- Tipo de propulsión del vehículo
- Tipo de vehículo
- Tipo de activación (automática o manual)
- Tipo de llamada
- Dirección en la que circulaba el vehículo en el momento de la activación de la llamada de emergencia
- Gravedad del accidente
- Dirección del accidente
- Momento de la colisión
- Fiabilidad de los datos de posición
- Versión del conjunto de datos
- Contador de los conjuntos de datos transmitidos por llamada
- Número determinado de los ocupantes del vehículo
- Idioma seleccionado en el sistema de infotainment
- ID de los datos opcionales

Si se quieren ver y borrar los datos enviados, se puede solicitar a través de la central de llamadas de emergencia de Volkswagen.

 En función del equipamiento y del país en cuestión, la transmisión de los datos puede verse influida por los ajustes de privacidad. La funcionalidad del Servicio de llamada de emergencia solo se puede garantizar si es posible la transmisión completa de datos.

 El funcionamiento del Servicio de llamada de emergencia puede verse limitado si se monta posteriormente un sistema de infotainment.

Desvío al sistema de llamada de emergencia eCall obligatorio por ley

En algunas situaciones, el Servicio de llamada de emergencia se encuentra limitado o no se puede ejecutar. Si el vehículo cuenta con el sistema de llamada de emergencia eCall obligatorio por ley y es posible, se establece una conexión de voz con un centro público de coordinación de emergencias. En este caso se transmiten los datos disponibles al centro público de coordinación de emergencias para que se determinen las medidas de ayuda necesarias.



 En el sistema de infotainment, en la administración de servicios, se puede consultar si el vehículo cuenta con el sistema de llamada de emergencia eCall obligatorio por ley.

Desvío al número de emergencias 112

En algunas situaciones, el Servicio de llamada de emergencia se encuentra limitado o no se puede ejecutar. Si el sistema de llamada de emergencia eCall obligatorio por ley no está disponible y es posible, se realiza una llamada de emergencia al número de emergencias general 112. En este caso solo se establece una conexión de voz y no se transmite ningún dato, p. ej., del vehículo o de la ubicación. <

Problemas y soluciones



Avería en el Servicio de llamada de emergencia

El testigo de control de la tecla de llamada de emergencia se enciende y permanece encendido en rojo . Además, en la pantalla del cuadro de instrumentos puede aparecer el mensaje  **Error: Función de llamada de emergencia. ¡Taller!**

Hay una avería en el Servicio de llamada de emergencia. Dado el caso, no puede realizar ninguna llamada de emergencia.

1. Acuda inmediatamente a un taller especializado debidamente cualificado y solicite la reparación de la avería. Volkswagen recomienda un concesionario Volkswagen.

Servicio de llamada de emergencia limitado

El testigo de control de la tecla de llamada de emergencia se enciende y permanece encendido en rojo . Además, en la pantalla del cuadro de instrumentos puede aparecer el mensaje  **Función de llamada de emergencia limitada. ¡Taller!**

El funcionamiento del Servicio de llamada de emergencia solo está disponible con limitaciones. No puede establecer, p. ej., ninguna conexión de voz a la central de llamadas de emergencia de Volkswagen.

1. Acuda inmediatamente a un taller especializado debidamente cualificado y solicite la reparación de la avería. Volkswagen recomienda un concesionario Volkswagen. <

Apertura y cierre

Llave del vehículo

Funciones de la llave del vehículo

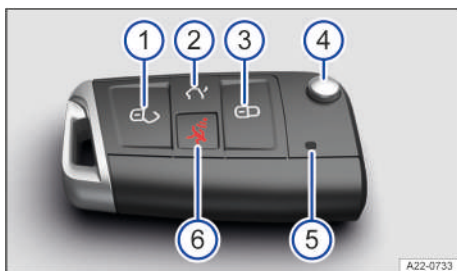

Fig. 48 Llave del vehículo con paletón.

- 1 Desbloquear el vehículo. Todos los intermitentes parpadean dos veces.
- 2 Desbloquear solo el portón trasero. Todos los intermitentes parpadean dos veces.
- 3 Bloquear el vehículo. Todos los intermitentes parpadean una vez.
- 4 Desplegar y plegar el paletón de la llave.
- 5 Testigo de control: parpadea cuando se pulsa alguna tecla de la llave.
- 6 Tecla de alarma (en función del equipamiento).

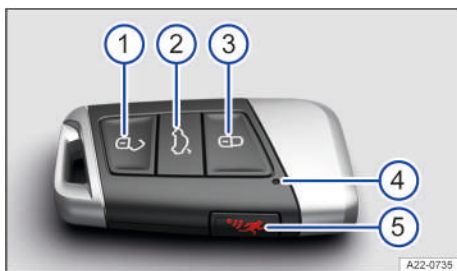



Fig. 49 Llave del vehículo sin paletón.

- 1 Desbloquear el vehículo. Todos los intermitentes parpadean dos veces.
- 2 Desbloquear solo el portón trasero.
- 3 Bloquear el vehículo. Todos los intermitentes parpadean una vez.
- 4 Testigo de control: parpadea cuando se pulsa alguna tecla de la llave.
- 5 Tecla de alarma (en función del equipamiento).

Tecla de alarma (en función del equipamiento)

¡La tecla de alarma  solo se deberá pulsar en caso de emergencia! Al pulsar esta tecla suena la bocina del vehículo y parpadean los intermitentes. La alarma se desconecta pulsando de nuevo la tecla.

ADVERTENCIA

Si se dejan las llaves del vehículo dentro del mismo sin vigilancia, un niño o una persona no autorizada podría bloquear las puertas y el portón trasero, poner el motor en marcha o conectar el encendido, lo que le permitiría accionar algún equipamiento eléctrico, p. ej., los elevallas. Esto podría provocar un accidente y lesiones graves o mortales.

- Al salir del vehículo, llévese todas las llaves del mismo.

ADVERTENCIA

Si permanecen niños, personas que precisen ayuda o animales dentro del vehículo sin vigilancia, podrían poner el vehículo involuntariamente en movimiento o quedar expuestos a temperaturas muy altas o muy bajas. Existe peligro de que se produzcan accidentes o lesiones graves o mortales.

- No deje nunca a niños, personas que precisen ayuda o animales sin vigilancia en el vehículo.

AVISO

Influencias externas pueden limitar la funcionalidad de la llave del vehículo y dañarla.

- Evite que la llave del vehículo se moje y reciba golpes.

 La vida útil de la pila de botón de la llave se acorta por la utilización frecuente de los sistemas de confort y el comportamiento de uso intensivo.

Llave de emergencia (llave del vehículo sin paletón)

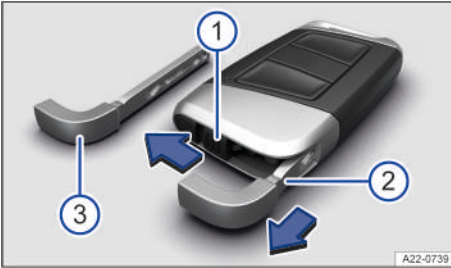

Fig. 50 Llave del vehículo: desbloqueo de la llave de emergencia (representación esquemática).

- 1 Desplazar el bloqueo en el sentido de la flecha.
- 2 Extraer la llave de emergencia en el sentido de la flecha.
- 3 Llave de emergencia

La llave del vehículo puede incluir una llave de emergencia → fig. 50 3 para desbloquear y bloquear manualmente el vehículo.

Posibles operaciones:

- Desbloquear y bloquear la guantera.
- Desbloquear y bloquear manualmente el vehículo → pág. 63.
- Activar y desactivar el seguro para niños → pág. 70.

Cambiar la pila de botón

Volkswagen recomienda encargar el cambio de la pila a un taller especializado cualificado para ello. Volkswagen recomienda un concesionario Volkswagen → ⚠.

Llave del vehículo con paletón

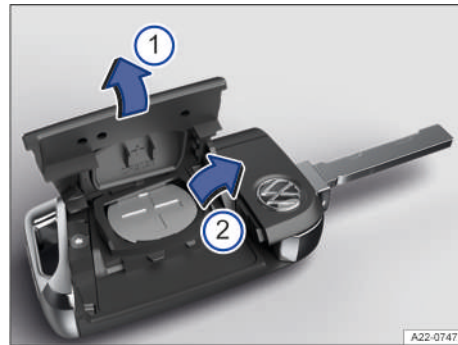

Fig. 51 Llave del vehículo: cambiar la pila de botón (representación esquemática).

- 1 Tapa
- 2 Pila de botón

1. Despliegue el paletón de la llave.
2. Desprenda la tapa haciendo palanca → fig. 51 1.
3. Extraiga la pila de su compartimento → fig. 51 2 haciendo palanca → ⚠.
4. Encaje una pila de botón nueva en el compartimento.
5. Presione la tapa sobre la carcasa → fig. 51 1, → 1.
6. Deseche la pila agotada de manera respetuosa con el medio ambiente.

Llave del vehículo sin paletón

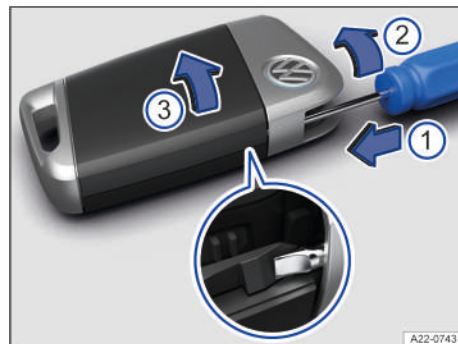

Fig. 52 Llave del vehículo: abrir la tapa del compartimento de la pila.

- ① Introducción en la guía exterior
- ② Sentido de giro del destornillador de punta plana
- ③ Tapa



Fig. 53 Llave del vehículo: cambiar la pila de botón.

1. Extraiga la llave de emergencia → pág. 64.
2. Introduzca un destornillador de hoja plana en la llave del vehículo, por la guía exterior de la llave de emergencia, aprox. 1 cm en el sentido de la flecha → fig. 52 ①.
3. Gire el destornillador en el sentido de las agujas del reloj hasta que la tapa se abra → fig. 52 ②.
4. Desplace la tapa en el sentido de la flecha y retírela → fig. 52 ③.
5. Extraiga la pila de su compartimento haciendo palanca → fig. 53 , → ⚠.
6. Encaje una pila de botón nueva en el compartimento.
7. Presione la tapa sobre la carcasa → fig. 52 ③ , → ①.
8. Guarde la llave de emergencia → pág. 64.
9. Deseche la pila agotada de manera respetuosa con el medio ambiente.

⚠ PELIGRO

Si se tragan o introducen en la tráquea, las pilas de botón causan lesiones graves e incluso mortales en muy poco tiempo por asfixia o quemaduras internas.

- Busque inmediatamente asistencia médica si sospecha que alguien se ha tragado una pila de botón.
- Mantenga la llave del vehículo y los llaveros que lleven pilas de botón siempre fuera del alcance de los niños.

⚠ AVISO

Si se cambia la pila de manera incorrecta o se utiliza una pila inadecuada, puede dañarse la llave.

- Sustituya siempre las pilas gastadas por otras nuevas de igual voltaje, tamaño y especificación.
- Al montar la pila, respete la polaridad.
- Si no se puede cerrar la tapa del compartimento de la pila, no utilice el mando a distancia por radiofrecuencia.

Las pilas del tipo que se utiliza en el mando a distancia de la llave del vehículo pueden contener perclorato. Esto puede exigir una manipulación especial. Tenga en cuenta todas las disposiciones legales sobre la manipulación y el desecho de estas pilas → pág. 303. Volkswagen recomienda encargar este servicio a un taller especializado cualificado para ello. Volkswagen recomienda un concesionario Volkswagen.

Sincronizar la llave del vehículo

Si no es posible desbloquear o bloquear el vehículo con la llave, sincronice la llave o cambie la pila de botón de la misma → pág. 64.

Sincronizar la llave del vehículo

1. Despliegue el paletón de la llave o extraiga la llave de emergencia.
2. En caso necesario, retire la caperuzas de la manilla de la puerta del conductor → pág. 70.
3. Pulse la tecla de la llave del vehículo.
4. Desbloquee el vehículo con el paletón de la llave.
5. Abra la puerta del conductor.
Si el vehículo está equipado con alarma antirrobo, esta se disparará inmediatamente → pág. 72.
6. Conecte el encendido.

Así finaliza la sincronización.

Problemas y soluciones

No se puede bloquear o desbloquear el vehículo

La llave del vehículo no funciona correctamente debido a la presencia de obstáculos, a condiciones meteorológicas adversas, a emisores que se encuentran cerca del vehículo y que utilizan la misma banda de frecuencias, p. ej., un teléfono móvil, o a que la pila de botón está agotada.

El cierre centralizado se ha desconectado brevemente a modo de protección contra sobrecarga.

1. Cierre la puerta del conductor.

O bien: sincronice la llave del vehículo
→ pág. 65.

O bien: cambie la pila de botón de la llave del vehículo → pág. 64.

El testigo de control no parpadea

Si el testigo de control integrado en la llave no parpadea al pulsar las teclas, hay que cambiar la pila de botón de la llave.



En los concesionarios Volkswagen puede adquirir llaves adicionales o de repuesto.

Sistema de cierre y arranque sin llave "Keyless Access"

Introducción al tema

El sistema "Keyless Access" permite desbloquear y bloquear el vehículo sin utilizar activamente la llave. Para ello tiene que haber una llave del vehículo válida en la zona de proximidad del vehículo.

Desbloquear y bloquear con el sistema "Keyless Access"

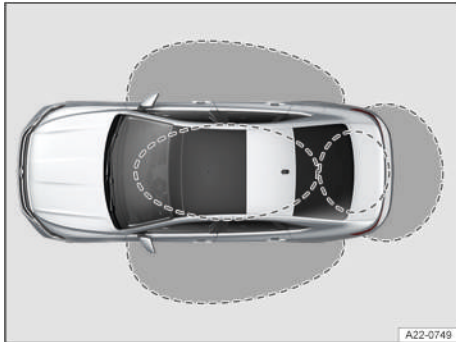

Fig. 54 Sistema "Keyless Access": zonas de proximidad.

Configurar el sistema "Keyless Access"

El comportamiento del sistema "Keyless Access" se puede ajustar en el menú **Vehículo** del sistema de infotainment.

El sistema "Keyless Access" se puede ajustar de forma que al pulsar la tecla solo se desbloquee la puerta del conductor o todas las puertas.

Se pueden realizar los siguientes ajustes:

- Para desbloquear: pulsando la tecla una vez, se desbloquea la puerta del conductor.

Pulsando la tecla dos veces, se desbloquean todas las puertas.

- Para bloquear: pulsando la tecla una vez, se bloquea la puerta del conductor.

Pulsando la tecla dos veces, se bloquean todas las puertas.

Si se desactiva el sistema "Keyless Access", su funcionamiento puede quedar limitado.

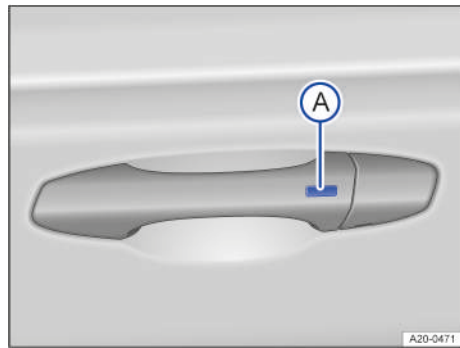

Fig. 55 En la manilla de la puerta: tecla para desbloquear y bloquear.

- Ⓐ Tecla en el lado exterior de la manilla de la puerta

Desbloquear el vehículo

1. Pulse la tecla del lado exterior de la manilla de la puerta → fig. 55 Ⓐ.

Bloquear el vehículo

1. Estacione el vehículo.
2. Pulse la tecla del lado exterior de la manilla de la puerta → fig. 55 Ⓐ.

Desactivar temporalmente el sistema "Keyless Access"

Para evitar que terceros no autorizados puedan desbloquear y poner en marcha el vehículo, la función de desbloqueo del sistema "Keyless Access" se puede desactivar temporalmente:

1. Bloquee el vehículo con la tecla  de la llave del vehículo.

2. Antes de que transcurran 5 segundos, pulse una vez la tecla del lado exterior de la manilla de la puerta → fig. 55 A. Al hacerlo, no agarre la manilla. El sistema "Keyless Access" queda desactivado temporalmente.
3. Para comprobar la desactivación, espere 10 segundos como mínimo y vuelva a tirar de la manilla. No deberá ser posible abrir la puerta.

La próxima vez el vehículo solo se podrá desbloquear con la llave del vehículo. La próxima vez que se desbloquee el vehículo, el sistema "Keyless Access" volverá a estar activo.

Problemas y soluciones

El sistema "Keyless Access" no funciona

1. Acuda a un taller especializado debidamente cualificado. Volkswagen recomienda un concesionario Volkswagen.



No se ha detectado ninguna llave del vehículo válida

El testigo de control se enciende en amarillo. En la pantalla del cuadro de instrumentos se muestra adicionalmente un mensaje al respecto.

La llave del vehículo ya no se encuentra dentro del mismo o en la zona de proximidad.

1. No desconecte el encendido.
2. Vuelva a introducir la llave en el vehículo o en la zona de proximidad.

Si el problema persiste, acuda a un taller especializado debidamente cualificado. Volkswagen recomienda un concesionario Volkswagen.

Puertas y tecla del cierre centralizado

Introducción al tema

Es posible bloquear y, en parte, desbloquear las puertas de forma manual, p. ej., si se avería la llave del vehículo o el cierre centralizado.

El cierre centralizado permite desbloquear y bloquear todas las puertas, el portón trasero y la tapa del depósito de combustible del vehículo de forma centralizada.

El vehículo se puede bloquear si el encendido está desconectado o si el conductor ha salido del vehículo con el motor apagado.

Si alguna puerta no está cerrada correctamente, se indica en la pantalla del cuadro de instrumentos con una representación simbólica.



¡No continúe la marcha!

1. Dado el caso, estacione el vehículo de forma segura.
2. Abra la puerta correspondiente y vuelva a cerrarla.

La representación también se muestra con el encendido desconectado y se apaga unos segundos después de haber bloqueado el vehículo con las puertas cerradas.

⚠ ADVERTENCIA

Si una puerta está mal cerrada, podría abrirse inesperadamente durante la marcha y provocar lesiones graves o mortales.

- Detenga el vehículo inmediatamente y cierre la puerta.
- Al cerrar la puerta, asegúrese de que quede debida y completamente encastrada. La puerta deberá quedar a ras de las piezas contiguas de la carrocería.

⚠ ADVERTENCIA

Las puertas, incluso cuando estén sujetadas por el retentor, podrían cerrarse solas si hubiera mucho viento o si el vehículo se encontrara en una pendiente ascendente, y causar lesiones graves.

- Al abrir y cerrar las puertas, sujételas siempre por la manilla.

⚠ ADVERTENCIA

Abrir y cerrar las puertas y el portón trasero sin prestar la debida atención es peligroso y puede producir lesiones graves.

- Abra o cierre las puertas y el portón trasero únicamente cuando no haya nadie en la zona de su recorrido.

⚠ ADVERTENCIA

El cierre centralizado bloquea todas las puertas. En caso de emergencia o de accidente, si las puertas están bloqueadas, se dificulta el acceso al interior del vehículo y que se pueda prestar la ayuda necesaria. Cuando se bloquea el vehículo desde fuera, las puertas y las ventanillas eléctricas no se pueden abrir desde dentro. Existe peligro de que se produzcan lesiones graves o mortales.

- No deje nunca a niños, personas que precisen ayuda o animales sin vigilancia en el vehículo.

ADVERTENCIA

Con la tecla del cierre centralizado se pueden bloquear todas las puertas desde el interior del vehículo. Esto puede provocar que niños, personas que precisen ayuda o animales se queden encerrados en el mismo. En caso de emergencia, no podrían salir del vehículo ni valerse por sí mismos. Además, pueden quedar expuestos a temperaturas muy altas o muy bajas. Existe peligro de que se produzcan lesiones graves o mortales.

- No deje nunca a niños, personas que precisen ayuda o animales sin vigilancia en el vehículo.

AVISO

Si se retiran las caperuzas sin prestar la debida atención, se pueden ocasionar daños en el vehículo.

- Cuando realice un cierre o una apertura de emergencia, desmonte las piezas con cuidado y vuelva a montarlas correctamente.

 Bloqueando el vehículo desde el interior se puede impedir la apertura involuntaria de las puertas y la entrada de personas no autorizadas.

 Algunos ajustes se pueden guardar en las cuentas de usuario de la función de personalización.

Testigo de control en la puerta del conductor

 **Tenga en cuenta**  y , al principio de este capítulo, en la página 67.

El testigo de control del cierre centralizado se encuentra en la puerta del conductor.

Este testigo indica durante aprox. 30 segundos el estado del cierre centralizado una vez bloqueado el vehículo.

El LED rojo parpadea durante aprox. 2 segundos en intervalos cortos.

A continuación, indica el estado del cierre centralizado durante aprox. 28 segundos:

Vehículo con sistema de seguridad "safe"

- Si el LED rojo parpadea en intervalos largos, el vehículo está bloqueado con el sistema de seguridad "safe".
- Si el LED rojo no se enciende, el vehículo está bloqueado, pero sin el sistema de seguridad "safe".

Vehículo sin sistema de seguridad "safe"

- Si el LED rojo parpadea en intervalos largos, el vehículo está bloqueado.

Tras 30 segundos aprox., el LED parpadea en intervalos lentos.

Particularidades

Si el LED rojo permanece encendido, hay un fallo en el cierre centralizado o la alarma antirrobo. 

Bloqueo y desbloqueo automático

 **Tenga en cuenta**  y , al principio de este capítulo, en la página 67.

En función del equipamiento, en el menú **Ajustes del vehículo** del sistema de infotainment se pueden realizar ajustes para el cierre centralizado.



Bloqueo automático (Auto Lock)

A partir de una velocidad de 15 km/h (9 mph) aprox., el vehículo se bloquea automáticamente. Cuando el vehículo está bloqueado, el testigo de control  de la tecla del cierre centralizado se enciende en amarillo.

Desbloqueo automático (Auto Unlock)

Si se cumple alguna de las siguientes condiciones, todas las puertas y el portón trasero se desbloquean automáticamente:

- El vehículo está detenido y se ha extraído la llave de la cerradura de encendido.
- *En los vehículos con cambio automático:* El bloqueo de aparcamiento  está engranado y el encendido desconectado.
- **O bien:** se ha tirado de la manilla interior de la puerta.
- **O bien:** en caso de accidente, se ha disparado algún airbag → pág. 71.

 El desbloqueo automático permite a terceras personas el acceso al interior del vehículo para prestar ayuda en caso necesario. 

Tecla del cierre centralizado

Tenga en cuenta  y , al principio de este capítulo, en la página 67.



Fig. 56 En la puerta del conductor: tecla del cierre centralizado (representación esquemática).

 Tecla del cierre centralizado

 - Desbloquear el vehículo

 - Bloquear el vehículo

La tecla del cierre centralizado solo funciona cuando todas las puertas están cerradas, tanto con el encendido conectado como desconectado.

Cuando se bloquea el vehículo desde el exterior con la llave, las teclas del cierre centralizado no funcionan.

Cuando se bloquea el vehículo desde dentro con la tecla del cierre centralizado, hay que tener en cuenta lo siguiente:

- El testigo de control  de la tecla se enciende en amarillo cuando todas las puertas están cerradas y bloqueadas.
- La alarma antirrobo no se activa → pág. 72.

Las puertas se pueden abrir desde dentro tirando de la manilla correspondiente. El testigo de control  de la tecla se apaga. Las puertas que no se abren y el portón trasero permanecen bloqueados y no se pueden abrir desde el exterior.

Realizar un bloqueo y desbloqueo de emergencia de la puerta del conductor

Tenga en cuenta  y , al principio de este capítulo, en la página 67.



Fig. 57 Manilla de la puerta del conductor: desprender la caperuza haciendo palanca.

Al bloquear el vehículo de forma manual, por lo general se bloquean todas las puertas. Al desbloquearlo de forma manual solo se desbloquea la puerta del conductor.

Tenga en cuenta las indicaciones sobre la alarma antirrobo → pág. 72.

1. Introduzca el paletón de la llave o la llave de emergencia, por abajo, en la muesca que hay en la manilla de la puerta del conductor.
2. Mantenga el dedo índice debajo del paletón de la llave.
3. Desprenda la caperuza haciendo palanca con la llave en el sentido de la flecha → [fig. 57](#).
4. Introduzca el paletón de la llave en el bombín de la cerradura y desbloquee o bloquee el vehículo.
5. Tire de la manilla de la puerta y vuelva a encajar la caperuza.

Particularidades al desbloquear la puerta manualmente

- Al abrir la puerta del conductor se dispara una alarma → pág. 72.
- Tras el desbloqueo hay que realizar un arranque de emergencia → pág. 121.
- Conecte el encendido para desconectar la alarma.

El inmovilizador electrónico reconoce la llave si esta es válida.

 La alarma antirrobo no se activa al bloquear el vehículo manualmente con el paletón de la llave → pág. 72.

Realizar un bloqueo de emergencia de la puerta del acompañante y de las puertas traseras

 Tenga en cuenta  y , al principio de este capítulo, en la página 67.



Fig. 58 En el frontal de la puerta trasera derecha: bloqueo de emergencia del vehículo con la llave de este (representación esquemática).

La puerta del acompañante y las puertas traseras se pueden bloquear por separado de forma manual.

Al hacerlo, la alarma antirrobo no se activa → pág. 72.

1. Abra la puerta.
2. Introduzca el paletón de la llave o la llave de emergencia en la ranura y gírelas → [fig. 58](#).
3. Compruebe que la puerta esté bloqueada.
4. Encargue inmediatamente una revisión del vehículo a un taller especializado cualificado para ello. Volkswagen recomienda un concesionario Volkswagen.

La puerta bloqueada manualmente se desbloquea de nuevo desbloqueando el vehículo o abriendo la puerta desde dentro.

 Las puertas se pueden desbloquear y abrir desde dentro tirando de la manilla correspondiente.

Seguro para niños

 Tenga en cuenta  y , al principio de este capítulo, en la página 67.

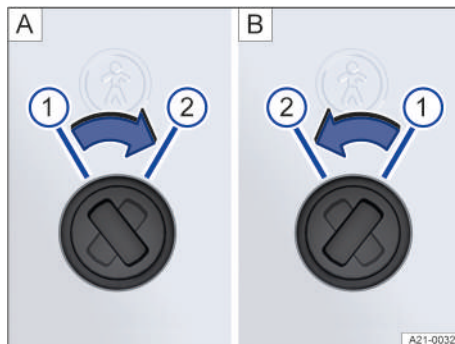

Fig. 59 Seguro para niños: **A** Puerta trasera izquierda, **B** puerta trasera derecha.

- ① Seguro para niños desactivado
- ② Seguro para niños activado

El seguro para niños se encuentra en la chapa interior de las puertas traseras.

El seguro para niños impide la apertura de las puertas traseras desde el interior → .

Con el seguro para niños activado, la puerta solo se puede abrir desde el exterior.

Activar y desactivar el seguro para niños

1. Desbloquee el vehículo y abra la puerta trasera correspondiente.
2. Gire la ranura a la posición correspondiente → [fig. 59](#).

ADVERTENCIA

Cuando el seguro para niños está activado, la puerta en cuestión no se puede abrir desde dentro. Esto puede provocar que se queden encerrados en el mismo. En caso de emergencia, no podrían salir del vehículo ni valerse por sí mismos.

- Cuando bloquee las puertas, no deje nunca en el interior del vehículo a ningún niño ni a ninguna persona que pueda precisar ayuda.

ADVERTENCIA

Si permanecen niños, personas que precisen ayuda o animales dentro del vehículo sin vigilancia, pueden quedar expuestos a temperaturas muy altas

o muy bajas. Existe peligro de que se produzcan lesiones graves o mortales.

- No deje nunca a niños, personas que precisen ayuda o animales sin vigilancia en el vehículo.

Sistema de seguridad "safe"

📖 **Tenga en cuenta** ⚠️ y ⓘ, al principio de este capítulo, en la página 67.

En función del equipamiento, el vehículo puede disponer del sistema de seguridad "safe".

Cuando el vehículo está bloqueado, el sistema de seguridad "safe" pone fuera de funcionamiento las manillas de las puertas y dificulta así posibles intentos de acceder al vehículo por parte de terceros. Las puertas ya no pueden abrirse desde el interior → ⚠️.

Desactivar el sistema de seguridad "safe"

El sistema de seguridad "safe" se puede desactivar de una de las siguientes maneras:

- Vuelva a pulsar la tecla  de la llave del vehículo en el transcurso de 2 segundos.
- *En los vehículos con el sistema de cierre y arranque "Keyless Access":* Vuelva a tocar la superficie sensora del lado exterior de la manilla de la puerta en el transcurso de 2 segundos → pág. 66.
- Conecte el encendido.
- **O bien:** desactive la vigilancia del habitáculo y el sistema antirremolcado → pág. 73.

En función del equipamiento, antes de bloquear el vehículo, desactive temporalmente la vigilancia del habitáculo y el sistema antirremolcado en el menú **Ajustes del vehículo** del sistema de infotainment → pág. 73.

En la pantalla del cuadro de instrumentos puede aparecer una indicación de que el sistema de seguridad "safe" está activo.

Cuando el sistema de seguridad "safe" está desactivado, hay que tener en cuenta lo siguiente:

- El vehículo se puede desbloquear y abrir desde dentro con la manilla de la puerta.
- La alarma antirrobo está activa → pág. 72.
- La vigilancia del habitáculo y el sistema antirremolcado están desactivados → pág. 73.

⚠️ ADVERTENCIA

Cuando el sistema de seguridad "safe" está activo, las puertas no se pueden abrir desde dentro. Si se utiliza el sistema de seguridad "safe" de forma negligente o sin prestar la debida atención, pue-

den quedar personas encerradas en el interior del vehículo y, en caso de emergencia, sufrir lesiones graves.

- No deje nunca a nadie dentro del vehículo cuando lo bloquee con la llave.



Si se desbloquea manualmente la puerta del conductor con la llave del vehículo, solo se desbloquea esta puerta y no todo el vehículo. Al conectar el encendido se desactivará el sistema de seguridad "safe" de todas las puertas (aunque seguirán bloqueadas) y se activará la tecla del cierre centralizado.

Problemas y soluciones

📖 **Tenga en cuenta** ⚠️ y ⓘ, al principio de este capítulo, en la página 67.

El testigo de control permanece encendido

El LED rojo de la puerta del conductor parpadea en intervalos cortos y después permanece encendido.

Hay una avería en el sistema de cierre.

1. Acuda a un taller especializado debidamente cualificado. Volkswagen recomienda un concesionario Volkswagen.

Los intermitentes no parpadean

Al bloquear el vehículo, los intermitentes no parpadean a modo de confirmación:

1. Compruebe si todas las puertas, el portón trasero y el capó delantero están cerrados.
2. Si no lo están, ciérrelos.

El vehículo se bloquea automáticamente

Si se cumple alguna de las siguientes condiciones, el vehículo se bloquea automáticamente de nuevo transcurridos aprox. 45 segundos:

- El vehículo se ha desbloqueado con la llave del vehículo, con el sistema "Keyless Access" o mediante el teléfono móvil.
- No se ha abierto el portón trasero.
- No se ha abierto ninguna puerta.
- No se ha conectado el encendido.

Qué ocurre al bloquear el vehículo con una segunda llave

En los vehículos con el sistema de cierre y arranque "Keyless Access": La llave que está dentro del vehículo queda bloqueada para el arranque del motor en cuanto se bloquea el vehículo desde fuera con una segunda llave. Sin embargo, sí es posible realizar un arranque de emergencia.

1. Para habilitar la llave que está dentro del vehículo para el arranque normal del motor, pulse la tecla  de la misma.

Bloquear el vehículo tras dispararse un airbag

Cuando se dispara algún airbag a causa de un accidente, el vehículo se desbloquea por completo. Dependiendo del alcance de los daños, el vehículo se puede volver a bloquear tras el accidente como se describe a continuación:

1. Desconecte el encendido.
2. Abra la puerta del conductor y vuelva a cerrarla.
3. Bloquee el vehículo.

AVISO

Las superficies sensoras de las manillas de las puertas podrían activarse al recibir un chorro de agua o de vapor a gran presión si hubiera alguna llave del vehículo válida en la zona de proximidad. Las ventanillas podrían abrirse y podría entrar humedad en el habitáculo. Esto puede provocar daños en el habitáculo.

- No dirija nunca el chorro de un equipo de limpieza de alta presión o a vapor directamente a las superficies sensoras de las manillas de las puertas.

 Si la batería de 12 voltios tiene poca carga o está descargada, o la pila de botón de la llave del vehículo está casi agotada o agotada, es posible que no se pueda desbloquear ni bloquear el vehículo con el sistema "Keyless Access". El vehículo se puede desbloquear y bloquear manualmente.

 Si no hay ninguna llave del vehículo válida dentro del mismo o el sistema no la detecta, aparecerá un aviso al respecto en la pantalla del cuadro de instrumentos. Esto podría ocurrir si otra señal de radiofrecuencia interfiriera en la señal de la llave o si la llave estuviera tapada por algún objeto, p. ej., una maleta de metal.

¿En qué casos se dispara la alarma antirrobo?

- Si se abre una puerta desbloqueada mecánicamente con la llave del vehículo.
- Si se abre el capó delantero.
- Si se abre el portón trasero.
- Si se conecta el encendido con una llave del vehículo no válida.
- Si se desemborna la batería de 12 voltios.
- Si se desengancha un portabicicletas incluido en la alarma antirrobo.
- Si se desengancha un remolque incluido en la alarma antirrobo.
- Si se producen movimientos en el interior del vehículo (en los vehículos con vigilancia del habitáculo → pág. 73).
- Si se eleva o se remolca el vehículo (en los vehículos con sistema antirremolcado → pág. 73).
- Si se transporta el vehículo en un transbordador o por ferrocarril (en los vehículos con sistema antirremolcado o vigilancia del habitáculo → pág. 73).
- Si, con la alarma antirrobo activada, se conecta un dispositivo a la conexión de diagnóstico.

Desconectar la alarma

1. Desbloquee el vehículo con la tecla de desbloqueo  de la llave del vehículo.
O bien: conecte el encendido con una llave del vehículo válida.
2. *En los vehículos con el sistema de cierre y arranque sin llave "Keyless Access":* si la llave del vehículo se encuentra en la zona de desbloqueo, empuñe la manilla de la puerta → pág. 66.

 Si la batería de 12 voltios tiene poca carga o está descargada, la alarma antirrobo no funcionará correctamente.

Alarma antirrobo

En función del equipamiento, el vehículo puede disponer de alarma antirrobo.

La alarma antirrobo vigila las puertas, el capó delantero y el portón trasero.

La alarma antirrobo se activa automáticamente al bloquear el vehículo.

Si no se abre el vehículo con una llave válida, se dispara la alarma y emite señales acústicas y luminosas durante aprox. 5 minutos como máximo.

Vigilancia del habitáculo y sistema antirremolcado



Fig. 60 En la consola del techo: sensores de la vigilancia del habitáculo (flechas).

En algunos mercados y en función del equipamiento, el vehículo puede disponer de vigilancia del habitáculo y sistema antirremolcado.

Si se detectan movimientos en el habitáculo estando el vehículo bloqueado, la vigilancia del habitáculo dispara la alarma → [fig. 60](#).

Si se detecta que el vehículo está siendo elevado, el sistema antirremolcado dispara la alarma.

Conectar la vigilancia del habitáculo y el sistema antirremolcado

1. Cierre los portaobjetos de la consola del techo para que los sensores funcionen.
2. Cierre las ventanillas, el techo de cristal, las puertas y el portón trasero.
3. Pulse la tecla de bloqueo una vez.

La vigilancia del habitáculo y el sistema antirremolcado se conectan.

Desconectar temporalmente la vigilancia del habitáculo y el sistema antirremolcado

En función del equipamiento, la vigilancia del habitáculo y el sistema antirremolcado se pueden desconectar temporalmente en el menú **Ajustes del vehículo** del sistema de infotainment.

1. Conecte el encendido.
2. Desactive la vigilancia del habitáculo y el sistema antirremolcado en el menú **Ajustes del vehículo** del sistema de infotainment.
3. Cierre todas las puertas y el portón trasero.
4. Bloquee el vehículo con la llave.

La vigilancia del habitáculo y el sistema antirremolcado permanecen desactivados hasta la próxima vez que se bloquee el vehículo.

En las siguientes situaciones es recomendable desactivar la vigilancia del habitáculo y el sistema antirremolcado:

- Cuando permanezcan personas o animales en el interior del vehículo.
- Cuando se tenga que cargar el vehículo en otro medio de transporte.
- Cuando se transporte el vehículo.
- Cuando se tenga que remolcar el vehículo con un eje suspendido.
- Cuando se vaya a estacionar el vehículo en una plaza de garaje de dos alturas.
- Cuando se tenga que dejar el vehículo en un túnel de lavado.

Riesgo de falsas alarmas de la vigilancia del habitáculo

La vigilancia del habitáculo solo funcionará correctamente si el vehículo está completamente cerrado. Tenga en cuenta las disposiciones legales. En las siguientes situaciones se puede producir una falsa alarma:

- Si alguna ventanilla o el techo de cristal están parcial o completamente abiertos.
- Si se dejan objetos ligeros en el vehículo, p. ej., papeles sueltos o colgantes en el retrovisor interior.
- Si se activa la función de vibración de un teléfono móvil que se haya dejado dentro del vehículo.

i No es posible desactivar permanentemente la vigilancia del habitáculo y el sistema antirremolcado.

i Si al activar la alarma antirrobo aún se encuentra abierta alguna puerta o el portón trasero, solo se activará la alarma. La vigilancia del habitáculo y el sistema antirremolcado solo se activarán una vez se hayan cerrado todas las puertas y el portón trasero.

i Cuando se desconectan la vigilancia del habitáculo y el sistema antirremolcado, también se desactiva el sistema de seguridad "safe" → [pág. 71](#). <

Portón del maletero

Introducción al tema

El portón trasero se desbloquea y bloquea conjuntamente con las puertas.

En los vehículos con el sistema de cierre y arranque sin llave "Keyless Access", el portón trasero se desbloquea automáticamente al abrirlo → pág. 66.

Si la apertura individual de puertas o de un lado del vehículo está activada en los ajustes de apertura y cierre del sistema de infotainment, hay que pulsar dos veces la tecla  de la llave del vehículo para desbloquear el portón trasero.

En los vehículos con el sistema "Keyless Access", para ello hay que accionar, en función del ajuste, dos veces la superficie sensora situada en el lado interior de la manilla de la puerta del conductor o del acompañante.

ADVERTENCIA

Desbloquear, abrir o cerrar el portón trasero de manera inadecuada o sin prestar la debida atención puede provocar accidentes y lesiones graves.

- Abra o cierre el portón trasero únicamente cuando no haya nadie en la zona del recorrido del mismo.
- Mantenga el portón trasero siempre cerrado durante la marcha.
- Cierre y bloquee el portón trasero y todas las puertas cuando no utilice el vehículo.
- Compruebe que, una vez cerrado, el portón trasero quede enrasado con las piezas contiguas de la carrocería.

ADVERTENCIA

Dependiendo de la estación del año, en un vehículo cerrado pueden llegar a alcanzarse temperaturas muy altas o muy bajas que pueden provocar lesiones y enfermedades muy graves o, incluso, la muerte, sobre todo a niños pequeños.

- Asegúrese de que no permanezca nadie en el vehículo.
- Vigile siempre de cerca a los niños cuando jueguen dentro del vehículo o junto a él, sobre todo si el portón trasero está abierto. Los niños podrían introducirse en el maletero, cerrar el portón y quedarse encerrados.

ADVERTENCIA

Cuando en el portón trasero va montado un portaequipajes con su correspondiente carga, no siempre se puede ver si el portón está sin bloquear. Si el portón no está bloqueado, podría abrirse inesperadamente durante la marcha. Esto puede provocar lesiones graves.

- Compruebe que, una vez cerrado, el portón trasero quede enrasado con las piezas contiguas de la carrocería.

ADVERTENCIA

Si hay mucha nieve acumulada en el portón trasero o va montada mucha carga sobre él, el portón podría cerrarse por sí solo debido al peso adicional y provocar lesiones graves.

- No abra nunca el portón del maletero cuando tenga mucha nieve encima o lleve carga, p. ej., en un portaequipajes.
- Antes de abrir el portón, retire la nieve y la carga.
- Dado el caso, sujete el portón o retire la carga o la nieve antes de abrirlo.

ADVERTENCIA

Si se cierra el portón trasero de forma inadecuada, la luneta podría romperse y causar lesiones graves.

- No cierre nunca el portón trasero presionando con la mano sobre la luneta.

AVISO

Si se utiliza incorrectamente el mecanismo de apertura, este puede sufrir daños que imposibiliten el cierre del portón.

- No utilice nunca el mecanismo de apertura para agarrarse o fijar carga.

AVISO

Una utilización incorrecta del portón y espóiler traseros puede dañarlos y provocar que se desprendan.

- No utilice nunca el portón y espóiler traseros para agarrarse o fijar carga.

Abrir y cerrar el portón trasero

 Tenga en cuenta  y , al principio de este capítulo, en la página 73.



Fig. 61 En la puerta del conductor: tecla de desbloqueo del portón trasero.

① Tecla de desbloqueo

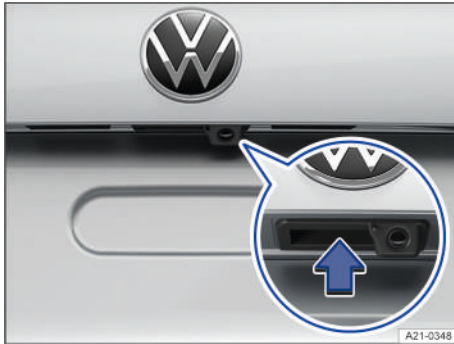



Fig. 62 En el portón trasero: pulsador para abrir el portón.

Abrir el portón trasero

1. Para desbloquear el portón trasero, pulse la tecla  de la llave del vehículo.

O bien: tire hacia arriba de la tecla  situada en la puerta del conductor → fig. 61.

2. Levante el portón accionando el pulsador y tire de él hasta el tope → fig. 62.

Cerrar el portón trasero

1. Tire del portón trasero, por el asidero de su guarnecido interior, con cuidado hacia abajo de modo que encastre en el cierre → .

Si las puertas están bloqueadas, también se bloqueará el portón.

Si el portón del maletero está abierto o mal cerrado, se indica en la pantalla del cuadro de instrumentos con una representación.

El portón se bloquea automáticamente durante la marcha.

ADVERTENCIA

Si se cierra el portón trasero de forma inadecuada o sin prestar la debida atención, se pueden producir lesiones graves.

- Al abrir el portón, asegúrese de que se levante hasta el tope.
- Al cerrar el portón, retire las manos a tiempo de la zona del recorrido del mismo.

 Si no se abre el portón en unos minutos tras desbloquearlo, se vuelve a bloquear automáticamente.

Problemas y soluciones

 Tenga en cuenta  y , al principio de este capítulo, en la página 73.

No se puede abrir o cerrar el portón trasero

1. Compruebe si hay algún obstáculo que bloquee el portón.

El portón se puede mover con la mano. Para ello tendrá que emplear bastante fuerza.

Todos los intermitentes parpadean cuatro veces

La última llave utilizada aún está dentro del vehículo.

1. Retire la llave y bloquee el vehículo.

El dispositivo de apertura del portón trasero no funciona correctamente

Cuando la temperatura exterior se encuentra en torno al punto de congelación, el dispositivo de apertura no siempre puede levantar automáticamente el portón trasero abierto parcialmente.

1. Levante el portón con la mano.

La apertura del portón trasero controlada por sensores Easy Open no funciona

- La función Easy Open solo funciona con el encendido desconectado.
- Limpie los sensores del paragolpes trasero.
- En caso de precipitaciones fuertes, puede que la función Easy Open se desactive para evitar que el portón se abra accidentalmente.

Ventanillas

Abrir y cerrar las ventanillas

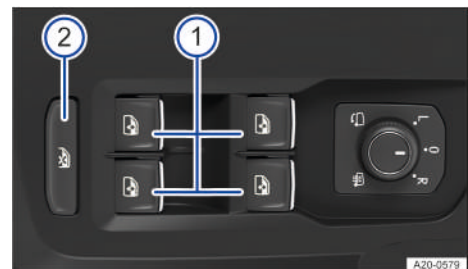

Fig. 63 En la puerta del conductor: teclas de los elevavanas.

- ① Abrir la ventanilla: pulsar la tecla.

Cerrar la ventanilla: tirar de la tecla.

- ② Desactivar las teclas de los elevalunas eléctricos situadas en las puertas traseras: pulsar la tecla.

Esta tecla solo está montada en la puerta del conductor.

Tras desconectar el encendido todavía se pueden abrir y cerrar las ventanillas durante un breve espacio de tiempo con las teclas situadas en las puertas, siempre que no se abra la puerta del conductor ni la del acompañante.

Función de bajada y subida automática de los elevalunas

La función de bajada y subida automática de los elevalunas permite abrir y cerrar las ventanillas completamente sin tener que mantener accionada la tecla correspondiente del elevalunas.

- Para iniciar la función de subida automática, tire brevemente de la tecla de la ventanilla correspondiente hacia arriba hasta el segundo nivel.
- Para iniciar la función de bajada automática, pulse brevemente la tecla de la ventanilla correspondiente hasta el segundo nivel.
- Para detener la función automática, vuelva a pulsar la tecla de la ventanilla correspondiente o vuelva a tirar de ella.

Apertura y cierre de confort

Con el encendido desconectado, las ventanillas se pueden abrir y cerrar desde el exterior con la llave del vehículo.

En función del país, solo es posible la apertura.

1. Mantenga presionada la tecla de desbloqueo o la tecla de bloqueo de la llave.

O bien: *en los vehículos con el sistema de cierre y arranque sin llave "Keyless Access", mantenga un dedo durante unos segundos sobre la superficie sensora de bloqueo de la manilla de la puerta hasta que se hayan cerrado las ventanillas → pág. 66. Para ello, la llave del vehículo tiene que estar en la zona de proximidad.*

En cuanto se hayan cerrado todas las ventanillas, parpadearán todos los intermitentes una vez a modo de confirmación.

Si, en función del equipamiento, el vehículo cuenta con un techo de cristal, este también tiene que estar cerrado.

2. Para interrumpir la función, suelte la tecla de desbloqueo o de bloqueo.

O bien: para interrumpir la función, retire el dedo de la superficie sensora.

En el menú **Ajustes del vehículo** del sistema de infotainment se pueden realizar ajustes para la apertura de confort.

⚠ ADVERTENCIA

Si se utilizan los elevalunas eléctricos de forma negligente o sin prestar la debida atención, se pueden producir lesiones graves.

- Abra o cierre las ventanillas eléctricas únicamente cuando no haya nadie en la zona del recorrido de las mismas.
- Al salir del vehículo, llévese siempre todas las llaves del mismo.
- Tenga en cuenta que, tras desconectar el encendido, todavía se pueden abrir y cerrar las ventanillas durante un breve espacio de tiempo con las teclas situadas en las puertas, siempre que no se abra la puerta del conductor ni la del acompañante.
- Cuando viajen niños en el asiento trasero, bloquee siempre los elevalunas eléctricos traseros para que no se puedan abrir ni cerrar las ventanillas.

⚠ ADVERTENCIA

Cuando el vehículo está bloqueado, no se pueden abrir las ventanillas. Esto dificulta salir del habitáculo en una situación de emergencia, lo que puede causar lesiones graves o mortales.

- Cuando bloquee el vehículo, no deje nunca en su interior a ningún niño ni a ninguna persona que pueda precisar ayuda.

ⓘ AVISO

En caso de precipitaciones, si las ventanillas están abiertas, se puede mojar el equipamiento interior del vehículo, lo que podría limitar el funcionamiento de los mandos o dañar estos.

- En caso de precipitaciones, cierre todas las ventanillas.

i Si los elevalunas eléctricos no funcionan correctamente, tampoco lo harán la función de bajada y subida automática de los mismos ni la función antiaprisionamiento. Acuda a un taller especializado debidamente cualificado. Volkswagen recomienda un concesionario Volkswagen.

i La apertura y el cierre de confort solo funcionan si está activada la función de bajada y subida automática en todos los elevalunas eléctricos.

i Algunos ajustes se pueden guardar en las cuentas de usuario de la función de personalización y, por ello, pueden modificarse automáticamente al cambiar de cuenta de usuario. <

Función antiaprisionamiento de los elevelunas eléctricos

La función antiaprisionamiento de los elevelunas eléctricos puede reducir el riesgo de que se produzcan magulladuras al cerrar las ventanillas.

Si una ventanilla encuentra resistencia o algún obstáculo al cerrarse, se volverá a abrir inmediatamente → ⚠.

1. Compruebe por qué no se ha cerrado la ventanilla.
2. Intente cerrar la ventanilla de nuevo.

Si el proceso de cierre se interrumpe de nuevo, la función antiaprisionamiento deja de funcionar durante unos segundos.

Si la ventanilla siguiera sin poder cerrarse, se detendrá en la posición correspondiente. Tirando nuevamente de la tecla antes de que transcurran unos segundos, se cierra la ventanilla sin la función antiaprisionamiento → ⚠.

Cerrar las ventanillas sin la función antiaprisionamiento

1. Intente cerrar de nuevo la ventanilla tirando de la tecla, sin soltarla, antes de que transcurran unos segundos. La función antiaprisionamiento estará desactivada.

Si el proceso de cierre dura más de unos segundos, la función antiaprisionamiento vuelve a activarse. La ventanilla volverá a detenerse si encuentra alguna resistencia o algún obstáculo, y se volverá a abrir automáticamente.

2. Si la ventanilla sigue sin poder cerrarse, acuda a un taller especializado debidamente cualificado. Volkswagen recomienda un concesionario Volkswagen.

⚠ ADVERTENCIA

Cerrar las ventanillas sin la función antiaprisionamiento de los elevelunas eléctricos puede provocar lesiones graves.

- Cierre las ventanillas siempre con precaución.
- Cierre las ventanillas únicamente cuando no haya nadie en la zona del recorrido de las mismas.
- Tenga en cuenta que la función antiaprisionamiento no evita que los dedos u otras partes del cuerpo queden aprisionados contra el marco de la ventanilla.

 La función antiaprisionamiento también funciona cuando se cierran las ventanillas con la función de confort mediante la llave del vehículo.

Problemas y soluciones

La función de bajada y subida automática de los elevelunas no funciona

Si se desemborna o se descarga la batería de 12 voltios sin estar las ventanillas completamente cerradas, la función de bajada y subida automática de los elevelunas se desactiva y hay que restablecerla:

1. Conecte el encendido.
2. Cierre todas las puertas y ventanillas.
3. Tire de la tecla de la ventanilla correspondiente hacia arriba y manténgala en esta posición durante unos segundos.
4. Suelte la tecla, vuelva a tirar de ella hacia arriba y manténgala en esta posición.

Así se restablece la función de bajada y subida automática.

La función se puede restablecer para una sola ventanilla o para varias a la vez.

Los botones reaccionan de manera diferente a la esperada

La humedad, la suciedad y la grasa pueden limitar el funcionamiento de los botones.

1. Mantenga los botones siempre limpios y secos. <

Techo de cristal

Abrir y cerrar el techo de cristal

Para designar el techo corredizo y deflector panorámico se utiliza el término genérico "techo de cristal".

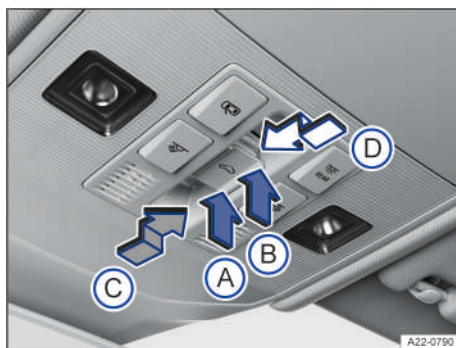



Fig. 64 En el revestimiento interior del techo: tecla del techo de cristal.

- A** Cerrar el techo de cristal situado en la posición deflectora.
- B** Ajustar la posición deflectora del techo de cristal.
- C** Abrir el techo de cristal o detener la función automática.
- D** Cerrar el techo de cristal o detener la función automática.

El techo de cristal está formado por dos elementos de cristal y cuenta con un sistema de apertura. El elemento delantero es fijo y no se puede abrir.

La tecla  tiene dos niveles.

Primer nivel: el techo se sitúa en la posición deflectora total o parcialmente, se abre o se cierra.

Segundo nivel: el techo se sitúa automáticamente en la posición final correspondiente.

Accionando de nuevo la tecla se detiene la función automática.

Ajustar la posición deflectora del techo de cristal

- Función manual: pulse la tecla por la zona → **fig. 64 B** hasta el primer nivel.
- Función automática: pulse la tecla por la zona → **fig. 64 B** hasta el segundo nivel.

Cerrar el techo de cristal situado en la posición deflectora

- Función manual: pulse la tecla por la zona → **fig. 64 A** hasta el primer nivel.
- Función automática: pulse la tecla por la zona → **fig. 64 A** hasta el segundo nivel.

Abrir el techo de cristal

- Función manual: presione la tecla en la dirección → **fig. 64 C** hasta el primer nivel.
- Función automática hasta la posición de confort: presione la tecla en la dirección → **fig. 64 C** hasta el segundo nivel.

Cerrar el techo de cristal

- Función manual: presione la tecla en la dirección → **fig. 64 D** hasta el primer nivel.
- Función automática: presione la tecla en la dirección → **fig. 64 D** hasta el segundo nivel.

Detener la función automática durante la apertura o el cierre

1. Presione de nuevo la tecla en la dirección → **fig. 64 C** o → **fig. 64 D**.

ADVERTENCIA

Si se utiliza el techo de cristal de forma negligente o sin prestar la debida atención, se pueden producir lesiones graves o mortales.

- Abra o cierre el techo de cristal únicamente cuando no haya nadie en la zona del recorrido del mismo.
- Tenga en cuenta que, tras desconectar el encendido, el techo de cristal todavía se puede abrir o cerrar durante un breve espacio de tiempo, siempre que no se abra la puerta del conductor ni la del acompañante.

ADVERTENCIA

Si se dejan las llaves del vehículo dentro del mismo sin vigilancia, un niño o una persona no autorizada podría bloquear el vehículo, poner el motor en marcha, conectar el encendido y accionar el techo de cristal. Esto podría provocar un accidente y lesiones graves o mortales.

- Al salir del vehículo, llévese todas las llaves del mismo.

AVISO

Si se abre el techo de cristal o se sitúa en la posición deflectora en caso de precipitaciones, sobre todo en caso de hielo o nieve, el habitáculo puede sufrir daños, incluido el sistema eléctrico.



- Cuando las temperaturas sean invernales, retire el hielo o la nieve que pudiera haber en el techo del vehículo antes de utilizar el techo de cristal.
- Antes de abandonar el vehículo o en caso de precipitaciones, cierre siempre el techo de cristal.

AVISO

El techo de cristal puede sufrir daños si se utiliza estando un portaequipajes de techo montado.

- Si utiliza un portaequipajes de techo, mantenga el techo de cristal cerrado.

 Retire periódicamente, con la mano o un aspirador, la hojarasca y otros objetos sueltos que se depositen en las guías del techo de cristal.

 Si el techo de cristal no funciona correctamente, tampoco lo hará la función antiaprisionamiento. Acuda a un taller especializado debidamente cualificado. Volkswagen recomienda un concesionario Volkswagen. 

Abrir y cerrar el techo de cristal con la función de confort

Apertura y cierre de confort

El techo de cristal se puede abrir y cerrar desde el exterior con la llave del vehículo.

1. *No válido para EE. UU. ni Canadá:* Mantenga presionada la tecla de desbloqueo o la tecla de bloqueo de la llave.

El techo de cristal se sitúa en la posición defletores o se cierra.

2. Para interrumpir la función, suelte la tecla de desbloqueo o de bloqueo.

Con el cierre de confort se cierran todas las ventanillas de las puertas y el techo de cristal. En cuanto se hayan cerrado todas las ventanillas y el techo de cristal, parpadearán todos los intermitentes una vez a modo de confirmación.

En el sistema de infotainment, en el menú de los ajustes del vehículo, se pueden realizar ajustes para el techo de cristal.

 Algunos ajustes se pueden guardar en las cuentas de usuario de la función de personalización y se modifican al cambiar de cuenta de usuario.

Función antiaprisionamiento del techo de cristal

La función antiaprisionamiento reduce el peligro de que se produzcan magulladuras → . Si el techo de cristal encuentra alguna dificultad al cerrarse, se volverá a abrir inmediatamente.

1. Compruebe por qué no se ha cerrado el techo de cristal.
2. Intente cerrar el techo de nuevo.
3. Si el techo sigue sin poder cerrarse, ciérrelo sin la función antiaprisionamiento.

Cerrar el techo de cristal sin la función antiaprisionamiento

1. Si el techo no se puede cerrar, antes de que transcurran 5 segundos, deslice el botón hacia delante sin soltarlo hasta que el techo se cierre por completo.
2. Si el techo sigue sin poder cerrarse, acuda a un taller especializado debidamente cualificado. Volkswagen recomienda un concesionario Volkswagen.

Si se suelta antes el botón, el techo se detendrá o se volverá a abrir por completo dependiendo de la posición en la que esté.

ADVERTENCIA

Cerrar el techo de cristal sin la función antiaprisionamiento puede producir lesiones graves o mortales.

- Cierre el techo siempre con precaución.
- Cierre el techo de cristal únicamente cuando no haya nadie en la zona del recorrido del mismo, especialmente cuando lo haga sin la función antiaprisionamiento.
- Tenga en cuenta que la función antiaprisionamiento no evita que los dedos u otras partes del cuerpo queden aprisionados contra el marco del techo.

 La función antiaprisionamiento también funciona cuando se cierran las ventanillas y el techo de cristal con la función de confort mediante la llave del vehículo.

Problemas y soluciones

El techo de cristal no se cierra

- El techo de cristal solo funciona con el encendido conectado. Tras desconectar el encendido, el techo de cristal todavía se puede abrir o cerrar durante un breve espacio de tiempo, siempre que no se abra la puerta del conductor ni la del acompañante.
- Si no fuera posible cerrar el techo de cristal eléctricamente, tendrá que hacerse de forma manual. No es posible efectuar un cierre de emergencia del techo de cristal sin desmontar componentes del vehículo. Acuda a un taller especializado debidamente cualificado. Volkswagen recomienda un concesionario Volkswagen.

Los botones reaccionan de manera diferente a la esperada

La humedad, la suciedad y la grasa pueden limitar el funcionamiento de los botones.

1. Mantenga los botones siempre limpios y secos. 

Volante

Ajustar la posición del volante manualmente

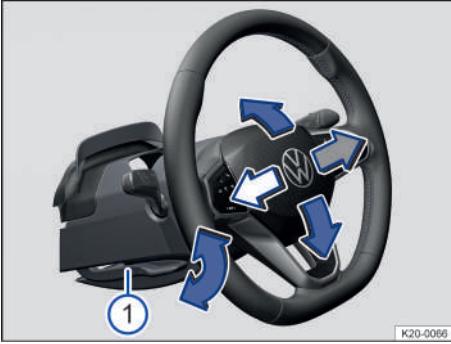

Fig. 65 Debajo del volante, en el guarnecido de la columna de dirección: palanca para el ajuste manual de la posición del volante (representación esquemática).



Fig. 66 En el volante: posición equivalente a las 9 y las 3 horas (representación esquemática).

Ajuste el volante antes de emprender la marcha y únicamente con el vehículo detenido → ⚠.

1. Tire hacia abajo de la palanca → fig. 65 ①.
2. Ajuste el volante de forma que pueda sujetarlo con ambas manos por los lados, por su parte exterior, en la posición equivalente a las 9 y las 3 horas con los brazos ligeramente flexionados → fig. 66.
3. Presione la palanca con fuerza hacia arriba hasta que quede a ras del guarnecido de la columna de dirección → ⚠.

⚠ ADVERTENCIA

El uso indebido del ajuste de la posición del volante y un ajuste incorrecto del volante pueden provocar lesiones graves o mortales.

- Después del ajuste, presione siempre la palanca → fig. 65 ① firmemente hacia arriba para que no se modifique la posición del volante accidentalmente durante la marcha.
- No ajuste nunca el volante durante la marcha. Si durante la marcha constatase que es necesario ajustarlo, detenga el vehículo de forma segura y ajuste el volante correctamente.
- Para no limitar la función protectora del airbag frontal del conductor en caso de accidente, el volante deberá apuntar siempre en dirección al tórax, nunca hacia la cara.
- Para reducir el peligro de sufrir lesiones en caso de que se dispare el airbag frontal del conductor, sujete siempre el volante durante la conducción por los lados, por su parte exterior, con las manos en la posición equivalente a las 9 y las 3 horas → fig. 66.
- No sujete nunca el volante en la posición equivalente a las 12 horas ni de ningún otro modo diferente al indicado, p. ej., por el centro. Si se disparase el airbag frontal del conductor, podría sufrir lesiones graves en los brazos, las manos y la cabeza.

Asientos y apoyacabezas

Asientos delanteros

Introducción al tema

A continuación se describen las posibilidades de ajuste de los asientos delanteros. Asegúrese siempre de que los asientos estén ajustados correctamente → pág. 37.

⚠ ADVERTENCIA

Si se va sentado en una posición incorrecta por llevar el asiento mal ajustado, se pueden producir lesiones graves.

- Antes de emprender la marcha, ajuste los asientos delanteros conforme a las indicaciones sobre la posición correcta en el asiento y asegúrese de que todos los ocupantes lleven el cinturón de seguridad colocado correctamente.
- Desplace el asiento del acompañante todo lo posible hacia atrás.

⚠ ADVERTENCIA

El ajuste incorrecto de los asientos puede provocar accidentes y lesiones graves.

- Ajuste los asientos únicamente cuando el vehículo esté detenido, dado que, de lo contrario, se podrían mover inesperadamente durante la marcha y podría perder el control del vehículo. Además, al realizar el ajuste, usted adopta una posición incorrecta.
- Ajuste los asientos delanteros en sentido vertical, longitudinal y en inclinación únicamente cuando no haya nadie en la zona de ajuste de los mismos.
- No permita que ningún objeto obstaculice la zona de ajuste de los asientos.
- No permita que las zonas de ajuste y de bloqueo de los asientos estén sucias.

⚠ ADVERTENCIA

La utilización incorrecta de tapizados y fundas para los asientos podría provocar el accionamiento accidental del ajuste eléctrico del asiento y que este se moviera inesperadamente durante la marcha. Esto podría provocar que se perdiera el control del vehículo y se produjeran accidentes y lesiones. Asimismo se pueden producir daños materiales en los componentes eléctricos de los asientos delanteros.

- No fije ni coloque nunca tapizados ni fundas para los asientos en los mandos eléctricos de estos.

- No utilice nunca tapizados ni fundas que no hayan sido autorizados de forma expresa para los asientos de este vehículo.

⚠ ADVERTENCIA

Si se dejan mecheros en el vehículo, se podrían dañar o encender inadvertidamente. Esto podría provocar quemaduras graves y daños en el vehículo.

- Antes de ajustar un asiento, asegúrese siempre de que no haya ningún mechero en la zona de las piezas móviles del asiento.

ⓘ AVISO

Los objetos con bordes afilados pueden dañar los asientos.

- No roce los asientos con objetos afilados. Los objetos afilados, como cremalleras, remaches en prendas de vestir o cinturones, pueden dañar las superficies. Los cierres de velcro abiertos también pueden provocar daños.

Ajustar los asientos delanteros mecánicos

📖 Tenga en cuenta ⚠ y ⓘ, al principio de este capítulo, en la página 81.

A continuación se describen todos los mandos que puede llevar el asiento. El número de mandos puede variar en función de la versión del asiento.

Los mandos del asiento del acompañante están dispuestos de forma simétrica.

En el asiento puede haber mandos para el ajuste mecánico combinados con mandos para el ajuste eléctrico.



Fig. 67 En el asiento del conductor: mandos.

- ① Para desplazar el asiento delantero hacia delante o atrás, tirar de la palanca. ¡Tras soltar la palanca, el asiento tiene que encastrar!
- ② Para ajustar el respaldo, tirar de la palanca, llevar el respaldo a la posición deseada y volver a soltar la palanca.
- ③ Para ajustar la altura del asiento, mover la palanca hacia arriba o hacia abajo; en caso necesario, varias veces.

Ajustar los asientos delanteros eléctricos

🔊 Tenga en cuenta ⚠️ y ⓘ, al principio de este capítulo, en la página 81.

Los mandos eléctricos dependen del país y el equipamiento, y pueden variar en función de la versión del asiento.

Los mandos del asiento del acompañante están dispuestos de forma simétrica.

En el asiento puede haber mandos para el ajuste mecánico combinados con mandos para el ajuste eléctrico.

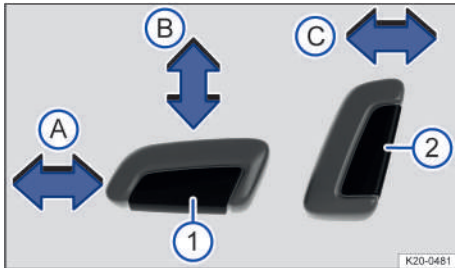

Fig. 68 Mandos en el asiento del conductor: ajuste longitudinal del asiento, ajuste de la altura de la banqueta y ajuste del respaldo.

Pulse el mando en el sentido de la flecha correspondiente:

- ① **A** Desplazar el asiento hacia delante o hacia atrás.
- B** Subir o bajar el asiento.
- ② **C** Ajustar la inclinación del respaldo.

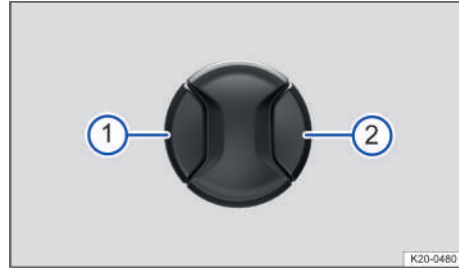

Fig. 69 Mando en el asiento del conductor: ajuste del apoyo lumbar.

Pulse el mando en la zona correspondiente:

- ① Arquear el apoyo lumbar.
- ② Retraer el arqueado del apoyo lumbar.

⚠️ ADVERTENCIA

Si se utilizan los asientos delanteros eléctricos de forma negligente o sin prestar la debida atención, se pueden producir lesiones graves.

- Los asientos delanteros también se puede ajustar eléctricamente con el encendido desconectado. No deje nunca en el interior del vehículo a ningún niño ni a ninguna persona que pueda precisar ayuda.
- En caso de emergencia, interrumpa el ajuste eléctrico pulsando otro mando.

ⓘ AVISO

Una utilización incorrecta puede dañar los componentes eléctricos de los asientos delanteros.

- No se ponga de rodillas en los asientos delanteros ni someta la banqueta y el respaldo a cargas excesivas concentradas en un solo punto.

ⓘ Si el estado de carga de la batería de 12 voltios es demasiado bajo, es posible que no se pueda ajustar el asiento eléctricamente.

ⓘ Si se pone el motor en marcha durante el ajuste del asiento, este se interrumpirá.

Asientos traseros

📖 Introducción al tema

A continuación se describen las posibilidades de ajuste de los asientos traseros. Asegúrese siempre de que los asientos estén ajustados correctamente → pág. 37.

⚠ ADVERTENCIA

Si los asientos traseros no se ajustan correctamente, aumenta el riesgo de lesiones graves en caso de accidente.

- Antes de emprender la marcha, asegúrese siempre de que los asientos traseros estén ajustados de modo que los ocupantes vayan sentados erguidos y con el cinturón de seguridad colocado correctamente.
- Ajuste los asientos traseros únicamente cuando no haya nadie en la zona de ajuste de los mismos.

⚠ ADVERTENCIA

Si ajusta un asiento trasero durante la marcha, adoptará una posición incorrecta en el asiento. Además, el asiento podría desajustarse inesperadamente durante la marcha. Esto eleva el riesgo de que se produzcan lesiones graves en caso de accidente.

- Ajuste los asientos traseros únicamente cuando el vehículo esté detenido.

⚠ ADVERTENCIA

Si se dejan mecheros en el vehículo, se podrían dañar o encender inadvertidamente. Esto podría provocar quemaduras graves y daños en el vehículo.

- Antes de ajustar un asiento, asegúrese siempre de que no haya ningún mechero en la zona de las piezas móviles del asiento.

⚠ ADVERTENCIA

El uso indebido del reposabrazos central trasero puede causar lesiones graves.

- Durante la marcha, el reposabrazos central trasero tiene que ir siempre levantado.
- Cuando el reposabrazos central esté bajado, no permita nunca que viaje nadie en la plaza central del asiento trasero, ni adultos ni niños.
- No transporte nunca a ningún adulto o niño sentado sobre el reposabrazos central.

⚠ AVISO

Al desplazar el asiento trasero, los objetos del maletero se pueden introducir en el espacio que queda entre el asiento y el piso del maletero, y provocar daños.

- Antes de desplazar el asiento trasero, retire todos los objetos que se encuentren en el espacio que queda entre el asiento y el piso del maletero.

⚠ AVISO

Los objetos con bordes afilados pueden dañar los asientos.

- No roce los asientos con objetos afilados. Los objetos afilados, como cremalleras, remaches en prendas de vestir o cinturones, pueden dañar las superficies. Los cierres de velcro abiertos también pueden provocar daños.

Abatir y levantar el respaldo del asiento trasero

📖 Tenga en cuenta ⚠ y ⚠, al principio de este capítulo, en la página 82.

El respaldo del asiento trasero está dividido y se puede abatir cada parte por separado hacia delante para ampliar el maletero.

Abatir hacia delante el respaldo del asiento trasero con las palancas de desbloqueo a distancia



Fig. 70 En el maletero: palanca de desbloqueo desde el maletero.



Fig. 71 Asiento trasero: respaldo abatido hacia delante.

1. Baje el apoyacabezas completamente.
2. Abra el portón trasero.
3. Tire de la palanca de desbloqueo → fig. 70 de la parte del respaldo que desee abatir.
La parte en cuestión se desbloquea.
4. Abátala hacia delante.
5. Dado el caso, cierre el portón trasero.

Levantar el respaldo del asiento trasero

1. Levante el respaldo y presiónelo con fuerza en el bloqueo hasta que encastre bien → ⚠.

⚠ ADVERTENCIA

Si se abate o levanta el respaldo del asiento trasero de modo incontrolado o sin prestar atención, podrían producirse lesiones graves.

- Al abatir el respaldo del asiento trasero, asegúrese siempre de que no haya ninguna persona ni ningún animal en la zona del respaldo.
- No abata ni levante nunca el respaldo del asiento trasero durante la marcha.
- Al levantar el respaldo del asiento trasero, asegúrese de no aprisionar ni dañar el cinturón de seguridad.
- Al abatir y levantar el respaldo del asiento trasero, mantenga siempre las manos, los dedos, los pies y demás partes del cuerpo fuera de la zona del recorrido del mismo.
- Para que los cinturones de seguridad de las plazas traseras ofrezcan la protección necesaria, todas las partes del respaldo del asiento trasero deberán ir siempre encastradas correctamente. Esto es especialmente importante en el caso de la plaza central trasera. Si una persona va sentada en una plaza cuyo respaldo no está bien encastrado, saldrá lanzada hacia delante junto con

el respaldo si se produce un frenazo, una maniobra brusca o un accidente.

- Cuando el respaldo del asiento trasero esté abatido o no esté bien encastrado, no transporte nunca a nadie en las plazas correspondientes.

⚠ AVISO

Si se abate o se levanta el respaldo del asiento trasero de modo incontrolado o sin prestar atención, podrían producirse daños en el vehículo y en otros objetos.

- Antes de abatir el respaldo del asiento trasero hacia delante, ajuste siempre los asientos delanteros de forma que ni los apoyacabezas ni el acolchado del respaldo trasero topen contra ellos.
- Antes de abatir el respaldo del asiento trasero, asegúrese siempre de que no haya ningún objeto en la zona del recorrido del respaldo. ◀

Apoyacabezas

📖 Introducción al tema

A continuación se describen las posibilidades de ajuste y el desmontaje de los apoyacabezas. Asegúrese siempre de que los asientos estén ajustados correctamente → pág. 37.

Todas las plazas están equipadas con apoyacabezas. Los apoyacabezas han sido especialmente homologados para las plazas correspondientes. Por ello, no los monte en otra plaza del vehículo.

Cuando una plaza vaya ocupada, se deberá seleccionar el ajuste correcto para el apoyacabezas correspondiente. Cuando una plaza no vaya ocupada, el apoyacabezas correspondiente se puede bajar hasta el tope.

El apoyacabezas central trasero (en función del equipamiento) solo está previsto para la plaza central del asiento trasero. Por ello, no lo monte en ninguna otra plaza.

En las barras de los apoyacabezas hay unas muescas que permiten que los apoyacabezas encastran en varias posiciones. Los apoyacabezas solo pueden encastrar correctamente en las muescas de la zona de ajuste si se montan correctamente. Para evitar que los apoyacabezas se retiren por descuido tras montarlos, hay unos topes en la parte superior e inferior de la zona de ajuste.

Ajuste correcto del apoyacabezas

Ajuste el apoyacabezas de modo que el borde superior del mismo quede a la altura de la parte superior

de la cabeza, pero nunca por debajo de los ojos. Mantenga la parte trasera de la cabeza siempre lo más cerca posible del apoyacabezas.

Ajuste del apoyacabezas en el caso de personas de poca estatura

Baje el apoyacabezas hasta el tope aunque la cabeza quede por debajo del borde superior del mismo. En la posición más baja puede que quede un pequeño espacio entre el apoyacabezas y el respaldo del asiento.

Ajuste del apoyacabezas en el caso de personas de gran estatura

Suba el apoyacabezas hasta el tope.

⚠ ADVERTENCIA

Si se circula con el apoyacabezas desmontado o ajustado incorrectamente, aumenta el riesgo de sufrir lesiones graves o mortales en caso de accidente, frenazos y maniobras bruscas.

- Circule siempre con los apoyacabezas montados y ajustados correctamente de aquellas plazas que vayan ocupadas.
- Cuando el asiento esté ocupado por una persona, ajuste el apoyacabezas conforme a su estatura.
- No ajuste nunca los apoyacabezas durante la marcha.

ⓘ AVISO

Si desmonta o monta los apoyacabezas incorrectamente, pueden producirse daños.

- Al desmontar y montar los apoyacabezas, evite que topen contra el revestimiento interior del techo, el respaldo del asiento delantero u otras partes del vehículo.

Ajustar los apoyacabezas

📖 Tenga en cuenta ⚠ y ⓘ, al principio de este capítulo, en la página 84.

Ajustar la altura de los apoyacabezas delanteros

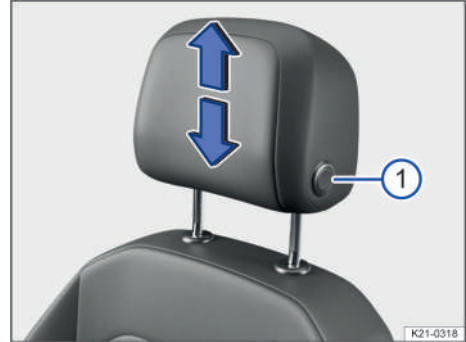

Fig. 72 Desmontaje de los apoyacabezas delanteros (representación esquemática).

1. Suba o baje el apoyacabezas, dado el caso a la vez que presiona la tecla → fig. 72 ⓘ, en el sentido de la flecha correspondiente.

El apoyacabezas tiene que encastrar correctamente en una posición.

Ajustar la altura del apoyacabezas trasero central

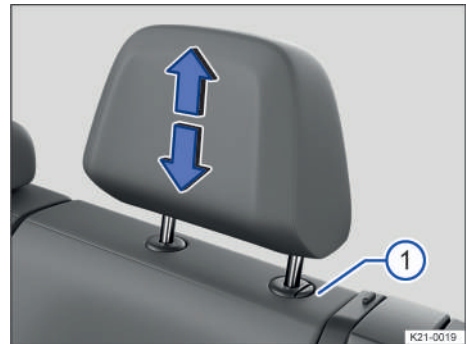



Fig. 73 Ajuste de los apoyacabezas traseros centrales (representación esquemática).

El apoyacabezas de la plaza central se puede ajustar.

1. Suba o baje el apoyacabezas, dado el caso a la vez que presiona la tecla → fig. 73 ⓘ, en el sentido de la flecha correspondiente.

El apoyacabezas tiene que encastrar correctamente en una posición.

Desmontar y montar los apoyacabezas

Tenga en cuenta  y , al principio de este capítulo, en la página 84.

Desmontar los apoyacabezas delanteros

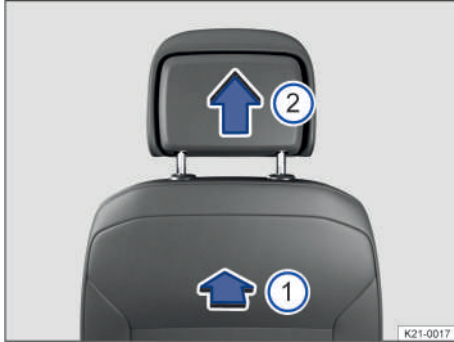

Fig. 74 Desmontaje de los apoyacabezas delanteros (representación esquemática).

1. Dado el caso, baje el apoyacabezas.
2. Para desbloquearlo, busque el rebaje situado en la parte posterior del respaldo por la zona marcada → [fig. 74 ①](#), presione y mantenga presionado en el sentido de la flecha.
3. Extraiga el apoyacabezas en el sentido de la flecha → [fig. 74 ②](#).

Montar los apoyacabezas delanteros

1. Coloque el apoyacabezas en la posición correcta encima de las guías del respaldo correspondiente e introdúzcalo en ellas.
2. Presione el apoyacabezas hacia abajo hasta que las barras encastren.
3. Ajuste el apoyacabezas conforme a las indicaciones sobre la posición correcta en el asiento.

Desmontar el apoyacabezas trasero central

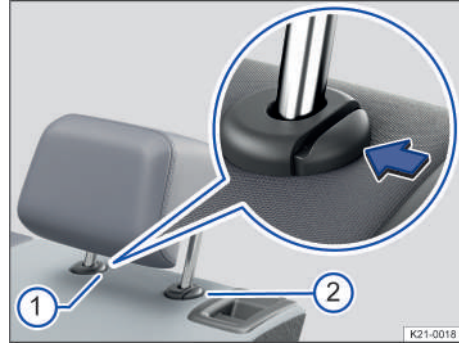

Fig. 75 Desmontaje de los apoyacabezas traseros (representación esquemática).

1. Desbloquee la parte central del respaldo del asiento trasero y abátalo hacia delante.
2. Suba el apoyacabezas hasta el tope.
3. Pulse la tecla → [fig. 75 ①](#) de la guía del apoyacabezas.
4. Al mismo tiempo, presione la tecla → [fig. 75 ②](#) mientras una segunda persona extrae el apoyacabezas completamente.
5. Levante el respaldo del asiento trasero y encástrelo correctamente.

Montar el apoyacabezas trasero central

1. Desbloquee la parte central del respaldo del asiento trasero y abátalo hacia delante.
2. Coloque el apoyacabezas en la posición correcta encima de las guías del respaldo de la plaza central e introdúzcalo en ellas.
3. Baje el apoyacabezas a la vez que presiona la tecla → [fig. 75 ②](#).
4. Levante el respaldo del asiento trasero y encástrelo correctamente.
5. Ajuste el apoyacabezas conforme a las indicaciones sobre la posición correcta en el asiento. <

Funciones de los asientos

Reposabrazos central

Reposabrazos central delantero



Fig. 76 Reposabrazos central delantero.



Fig. 77 Parte inferior del reposabrazos central delantero: apoyo de plástico del reposabrazos.

- Para subir el reposabrazos → fig. 76, tire de él hacia arriba y pliegue los apoyos de plástico en el sentido de las flechas → fig. 77. A continuación, bájelo.
- Para bajar el reposabrazos → fig. 76, tire de él hacia arriba y despliegue los apoyos de plástico en el sentido contrario al de las flechas → fig. 77. A continuación, bájelo.

⚠ ADVERTENCIA

El reposabrazos central delantero podría limitar la libertad de movimientos de los brazos del conductor cuando está completamente abierto o sin cerrar del todo, lo que podría dar lugar a accidentes y lesiones graves.

- Mantenga los portaobjetos siempre cerrados durante la marcha.
- No transporte nunca a ningún adulto o niño sentado sobre el reposabrazos central. Esta posición es incorrecta y puede provocar lesiones graves.

Reposabrazos central trasero



Fig. 78 En el respaldo de la plaza central del asiento: reposabrazos central trasero abatible.

En el respaldo de la plaza central trasera puede haber un reposabrazos abatible.

- Para bajar el reposabrazos, tire del lazo en el sentido de la flecha → fig. 78.
- Para levantar el reposabrazos, presiónelo hacia arriba en el sentido contrario al de la flecha → fig. 78 y encájelo en el respaldo del asiento hasta el tope.

Cuando el reposabrazos central esté bajado, no permita que viaje nadie en la plaza central del asiento trasero.

⚠ ADVERTENCIA

El uso indebido del reposabrazos central trasero puede causar lesiones graves.

- Cuando el reposabrazos central esté bajado, no permita nunca que viaje nadie en la plaza central del asiento trasero, ni adultos ni niños.
- No transporte nunca a ningún adulto o niño sentado sobre el reposabrazos central.

⚠ ADVERTENCIA

Los objetos que vayan sueltos o fijados de forma incorrecta en el reposabrazos central trasero pueden salir lanzados y provocar lesiones graves caso de frenazo o maniobra brusca.

- Guarde los objetos, como bebidas, en los portaobjetos previstos para ello → pág. 175.

ⓘ AVISO

Si se utiliza el reposabrazos central trasero de forma inadecuada, se pueden producir daños en el asiento y el reposabrazos.

- Retire todos los objetos antes de levantar el reposabrazos central trasero.

Función de memoria

Tecla de memoria



Fig. 79 En el lateral exterior del asiento del conductor: teclas de memoria.

Con las teclas de memoria se pueden guardar y activar ajustes para el asiento del conductor y los retrovisores exteriores.

Guardar los ajustes del asiento del conductor y de los retrovisores exteriores para marcha adelante

1. Conecte el freno de estacionamiento electrónico.
2. Ponga el cambio en la posición neutral.
3. Conecte el encendido.
4. Ajuste el asiento del conductor y los retrovisores exteriores.
5. Pulse la tecla **SET** → [fig. 79](#) durante más de 1 segundo.
6. Pulse la tecla de memoria en la que desee guardar los ajustes antes de que transcurran aprox. 10 segundos.

Una señal acústica confirma la memorización.

Guardar los ajustes del retrovisor exterior del acompañante para la marcha atrás

1. Conecte el freno de estacionamiento electrónico.
2. Ponga el cambio en la posición neutral.
3. Conecte el encendido.
4. Pulse la tecla de memoria → [fig. 79](#) que desee.
5. Engrane la marcha atrás.
6. Ajuste el retrovisor exterior del acompañante de manera que, p. ej., pueda ver bien el bordillo de la acera.

La posición ajustada para el retrovisor se guarda automáticamente y se asigna a la llave con la que desbloquee el vehículo.

Activar los ajustes del asiento del conductor y de los retrovisores exteriores

1. Con el vehículo detenido, el encendido desconectado y la puerta del vehículo abierta, pulse

brevemente la tecla de memoria correspondiente.

Transcurridos aprox. 10 minutos, las posiciones memorizadas ya no se podrán ajustar automáticamente. Pulsando de nuevo una tecla de memoria se interrumpe el proceso de ajuste.

O bien: con el encendido conectado o la puerta del vehículo cerrada, mantenga presionada la tecla correspondiente hasta que se alcancen las posiciones guardadas.

El retrovisor exterior del acompañante abandona automáticamente la posición memorizada para la marcha atrás cuando el vehículo avanza a una velocidad de 15 km/h (10 mph) aprox. como mínimo o si se gira el mando de la posición **R** a otra.

i Si abre la puerta del conductor transcurridos más de 10 minutos aprox. desde que desbloquee el vehículo, el asiento del conductor y los retrovisores exteriores no se ajustan automáticamente.

Personalización

Mediante la función de personalización puede guardar sus ajustes individuales del asiento en una cuenta de usuario y activarlos.

Tras desconectar el encendido y bloquear el vehículo, se guardan los ajustes del asiento del conductor y de los retrovisores exteriores en la cuenta de usuario.

Los ajustes se activan tras desbloquear el vehículo y abrir la puerta del conductor.

Al seleccionar una cuenta de usuario o cambiar de cuenta, el asiento se comporta como se describe a continuación:

- El vehículo está detenido o circula a menos de 5 km/h (3 mph) aprox.: el asiento se desplaza. Puede interrumpir el desplazamiento pulsando el botón de función correspondiente del sistema de infotainment o pulsando una tecla del asiento del conductor.
- El vehículo circula a más de 5 km/h (3 mph) aprox.: el asiento no se desplaza. Todos los demás ajustes se realizan.

i Algunos ajustes se pueden guardar en las cuentas de usuario de la función de personalización y cambian automáticamente al cambiar de cuenta de usuario.

⚠ ADVERTENCIA

La utilización inadecuada de las funciones de los asientos puede provocar lesiones graves.

- Antes de emprender la marcha, adopte siempre una posición correcta y manténgala durante todo el trayecto. Este punto rige para todos los ocupantes del vehículo.
- Ajuste la función de memoria únicamente cuando el vehículo esté detenido.
- Mantenga siempre las manos, los dedos, los pies y demás partes del cuerpo lejos de las zonas de funcionamiento y ajuste de los asientos.

Función de memoria con la llave del vehículo

Tecla de memoria



Fig. 80 En el lateral exterior del asiento del conductor: teclas de memoria.

Con las teclas de memoria se pueden guardar y activar ajustes para el asiento del conductor y los retrovisores exteriores.

Guardar los ajustes del asiento del conductor y de los retrovisores exteriores para marcha adelante

1. Conecte el freno de estacionamiento electrónico.
2. Ponga el cambio en la posición neutral.
3. Conecte el encendido.
4. Ajuste el asiento del conductor y los retrovisores exteriores.
5. Pulse la tecla **SET** → **fig. 80** durante más de 1 segundo.
6. Pulse la tecla de memoria en la que desee guardar los ajustes antes de que transcurran aprox. 10 segundos.

Una señal acústica confirma la memorización.

Guardar los ajustes del retrovisor exterior del acompañante para la marcha atrás

1. Conecte el freno de estacionamiento electrónico.
2. Ponga el cambio en la posición neutral.
3. Conecte el encendido.
4. Pulse la tecla de memoria que desee.

5. Engrane la marcha atrás.
6. Ajuste el retrovisor exterior del acompañante de manera que, p. ej., pueda ver bien el bordillo de la acera.

La posición ajustada para el retrovisor se guarda automáticamente y se asigna a la llave con la que desbloquee el vehículo.

Activar los ajustes del asiento del conductor y de los retrovisores exteriores

1. Con el vehículo detenido, el encendido desconectado y la puerta del vehículo abierta, pulse brevemente la tecla de memoria correspondiente.

Transcurridos aprox. 10 minutos, las posiciones memorizadas ya no se podrán ajustar automáticamente. Pulsando de nuevo una tecla de memoria se interrumpe el proceso de ajuste.

O bien: con el encendido conectado o la puerta del vehículo cerrada, mantenga presionada la tecla correspondiente hasta que se alcancen las posiciones guardadas.

El retrovisor exterior del acompañante abandona automáticamente la posición memorizada para la marcha atrás cuando el vehículo avanza a una velocidad de 15 km/h (10 mph) aprox. como mínimo o si se gira el mando de la posición **R** a otra.

Activar la función de memoria de la llave del vehículo

La función de memoria de la llave del vehículo viene desactivada de fábrica y primero hay que activarla.

1. Desconecte el encendido.
2. Abra la puerta del conductor.
3. En función de la versión, pulse la tecla o el botón de función **MENU** del sistema de infotainment → pág. 34.
4. En función de la versión, pulse el botón de función **Vehículo**.
5. Pulse el botón de función **Ajustes**.
6. Pulse el botón de función **Asientos**.
7. Pulse el botón de función **Llave del vehículo activada**.

Se muestra una casilla de verificación marcada .

8. Pulse en el asiento la tecla de memoria que desee → **fig. 80** y manténgala presionada hasta que finalice el proceso de activación.
9. Antes de que transcurran 3 segundos y sin dejar de pulsar la tecla de memoria, pulse al mismo tiempo la tecla de apertura **🔓** de la llave del vehículo.

Una señal acústica confirma la activación.

 Para activar la función de memoria de la llave del vehículo, tiene que haber guardados previamente ajustes para el asiento en ambas teclas de memoria.

 Si se utilizan dos llaves del vehículo, cada llave solo puede asignarse a una de las dos teclas de memoria. No pueden asignarse las dos llaves del vehículo a una misma tecla de memoria.

Desactivar la función de memoria de la llave del vehículo

Requisito: tiene que haber ajustes memorizados en una tecla.

1. Abra la puerta del conductor.
2. Pulse la tecla **SET** → [fig. 80](#) y manténgala presionada hasta que finalice el proceso de desactivación.
3. Antes de que transcurran 10 segundos y sin dejar de pulsar la tecla de memoria, pulse al mismo tiempo la tecla de apertura  de la llave del vehículo.

Una señal acústica confirma la desactivación.

Asignar los ajustes del asiento del conductor y de los retrovisores exteriores a una llave del vehículo

1. Active la función de memoria de la llave del vehículo.
2. Desbloquee el vehículo con esa misma llave.
3. Ajuste los retrovisores exteriores y el asiento del conductor.
4. Para guardar los ajustes, bloquee el vehículo con la tecla de bloqueo  de la llave del vehículo.

Tras el proceso de memorización, el asiento del conductor y los retrovisores exteriores se sitúan siempre automáticamente en la posición guardada cuando se desbloquea el vehículo con la tecla de apertura  de la llave o con el sistema de cierre y arranque sin llave "Keyless Access" y se abre la puerta del conductor.

Cuando el vehículo lo utilizan dos o más personas, se recomienda que cada una utilice siempre "su" llave.

El requisito para la memorización automática en una llave concreta es que se bloquee el vehículo con la misma llave con la que se desbloquee.

Inicializar la función de memoria

Si, por ejemplo, se sustituye el asiento del conductor, habrá que inicializar el sistema de la memoria.

Con la inicialización se borran todas las memorias y asignaciones de la función de memoria. A continuación, las teclas de memoria se pueden volver a programar y asignar a una llave del vehículo.

1. Abra la puerta del conductor, pero no se suba al vehículo.
2. Realice los ajustes del asiento desde fuera.
3. Incline el respaldo del asiento completamente hacia delante, hasta el tope.
4. Suelte el mando de ajuste de la inclinación y vuelva a presionarlo hasta que suene una señal.

⚠ ADVERTENCIA

La utilización inadecuada de las funciones de los asientos puede provocar lesiones graves.

- Antes de emprender la marcha, adopte siempre una posición correcta y manténgala durante todo el trayecto. Este punto rige para todos los ocupantes del vehículo.
- Ajuste la función de memoria únicamente cuando el vehículo esté detenido.
- Mantenga siempre las manos, los dedos, los pies y demás partes del cuerpo lejos de las zonas de funcionamiento y ajuste de los asientos.

 Si abre la puerta del conductor transcurridos más de 10 minutos aprox. desde que desbloqueó el vehículo, el asiento del conductor y los retrovisores exteriores no se ajustan automáticamente. <

Luces

Alumbrado exterior

Conectar y desconectar los intermitentes

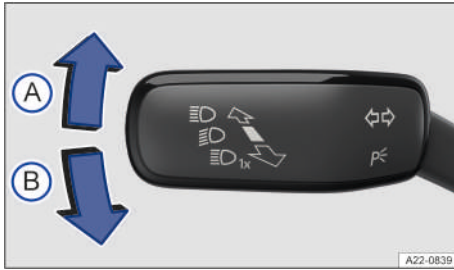

Fig. 81 En el lado izquierdo de la columna de dirección: palanca de los intermitentes y de la luz de carretera.

- A Conectar el intermitente derecho ➔
- B Conectar el intermitente izquierdo ➜

Conectar y desconectar los intermitentes

1. Conecte el encendido.
2. Mueva la palanca desde la posición central hasta la posición deseada → [fig. 81](#).
3. Para desconectar el intermitente, sitúe la palanca en la posición básica.

Si con los intermitentes conectados no suena una señal acústica, acuda a un taller especializado debidamente cualificado y solicite que se revise el vehículo. Volkswagen recomienda un concesionario Volkswagen.

Intermitentes de confort

1. Mueva la palanca hacia arriba o abajo solo hasta el punto en que ofrezca resistencia y entonces suéltela.

El intermitente parpadea tres veces.

Para desconectar el intermitente de confort antes de tiempo, mueva inmediatamente la palanca en la dirección contraria hasta el punto en que ofrezca resistencia y suéltela.

Los intermitentes de confort se pueden activar y desactivar en el sistema de infotainment, en el menú de los ajustes del vehículo → [pág. 34](#).

⚠ ADVERTENCIA

Utilizar incorrectamente los intermitentes, no utilizarlos u olvidar desconectarlos puede confundir a otros usuarios de la vía. Esto puede ocasionar accidentes y que se produzcan lesiones graves o mortales.

- Señalice siempre los cambios de carril y las maniobras de adelantamiento y giro con la debida antelación mediante los intermitentes.
- Desconecte el intermitente una vez finalizados el cambio de carril y las maniobras de adelantamiento y giro.

i Los intermitentes de emergencia también funcionan con el encendido desconectado → [pág. 57](#).

i Algunos ajustes se pueden guardar en las cuentas de usuario de la función de personalización y se modifican al cambiar de cuenta de usuario. <

Encender y apagar las luces



Fig. 82 Junto al volante: mando de las luces (una variante).

Encender las luces

1. Conecte el encendido.
2. Gire el mando de las luces a la posición correspondiente → [fig. 82](#):

0 Luces diurnas encendidas.

AUTO Conexión automática de las luces de conducción: las luces de conducción se encienden y se apagan en función de la luminosidad ambiental y de la climatología → [▲](#), → [pág. 97](#).

☞ La luz de posición y las luces diurnas están encendidas. El símbolo situado en el mando se enciende en verde.

☞ La luz de cruce está encendida.

Apagar las luces

1. Desconecte el encendido.
2. Gire el mando de las luces a la posición correspondiente:

0 Las luces están apagadas.

AUTO La iluminación exterior de orientación puede estar encendida → pág. 96.

 La luz de posición o la luz de estacionamiento a ambos lados está encendida → pág. 95. El símbolo situado en el mando se enciende en verde.

 La luz de cruce está apagada.
Vehículos con cerradura de encendido: la luz de posición permanecerá encendida mientras la llave permanezca en la cerradura de encendido.
Vehículos con pulsador de encendido y arranque: la luz de posición permanecerá encendida mientras la puerta del conductor esté cerrada.

Luces diurnas

Las luces diurnas, montadas en función del equipamiento, pueden aumentar la visibilidad del vehículo cuando se circula de día.

Las luces diurnas se encienden cada vez que se conecta el encendido si el mando de las luces se encuentra en la posición **0**,  o **AUTO** (si se detecta luminosidad).

Las luces diurnas no pueden encenderse ni apagarse manualmente.

ADVERTENCIA

Si no se enciende el alumbrado del vehículo en función de las condiciones meteorológicas existentes, la vía no se iluminará lo suficiente. Los demás usuarios de la vía no podrán ver el vehículo o lo harán solo con dificultad. Esto puede ocasionar accidentes y que se produzcan lesiones graves o mortales.

- Encienda siempre la luz de cruce en caso de oscuridad, precipitaciones o mala visibilidad.
- Compruebe periódicamente el funcionamiento correcto del sistema de alumbrado y de los intermitentes.

ADVERTENCIA

La luz de posición y las luces diurnas no alumbran lo suficiente como para iluminar bien la vía y ser visto por otros usuarios de la misma. Las luces traseras no están incluidas en las luces diurnas. Un vehículo sin las luces traseras encendidas no puede ser visto por los demás usuarios de la vía en caso de oscuridad, precipitaciones o mala visibilidad.



Esto puede ocasionar accidentes y que se produzcan lesiones graves o mortales.

- Encienda siempre la luz de cruce en caso de oscuridad, precipitaciones o mala visibilidad.

ADVERTENCIA

La conexión automática de las luces de conducción **AUTO** es solo un sistema auxiliar; el conductor es el responsable de que estén encendidas las luces correctas. La conexión automática de las luces de conducción (**AUTO**) enciende y apaga la luz de cruce únicamente cuando varían las condiciones de luz. Si no se ilumina bien la calzada, se pueden producir accidentes y lesiones graves o mortales.

- En caso de condiciones climatológicas especiales, p. ej., si hay niebla, encienda manualmente la luz de cruce.

 Al engranar la marcha atrás, la luz de curva estática se enciende a ambos lados del vehículo para iluminar mejor el entorno durante la maniobra. 

Encender y apagar la luz de carretera

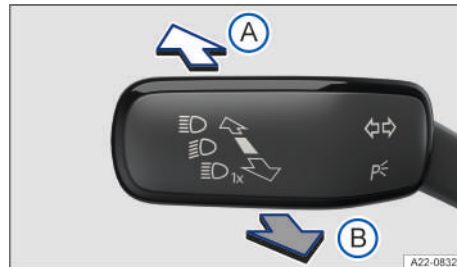





Fig. 83 En el lado izquierdo de la columna de dirección: palanca de los intermitentes y de la luz de carretera.

- A**  Encender la luz de carretera.
- B** Accionar las ráfagas de luz o apagar la luz de carretera.

Cuando la luz de carretera o las ráfagas de luz están encendidas, se enciende el testigo de control azul  en el cuadro de instrumentos → .

Encender la luz de carretera

1. Conecte el encendido.
2. Encienda la luz de cruce.

3. Partiendo de la posición central, presione la palanca de los intermitentes y de la luz de carretera hacia delante → [fig. 83 A](#).

Apagar la luz de carretera

1. Partiendo de la posición central, tire de la palanca de los intermitentes y de la luz de carretera hacia atrás → [fig. 83 B](#).

Encender y apagar las ráfagas de luz

1. Partiendo de la posición central, tire de la palanca de los intermitentes y de la luz de carretera hacia atrás y manténgala en esa posición → [fig. 83 B](#).

Para apagarlas, suelte la palanca.

Asistente de luz de carretera

En función del equipamiento, el vehículo puede estar equipado con un asistente de luz de carretera automático → [pág. 93, Asistente de luz de carretera \(Light Assist\)](#).

ADVERTENCIA

Si se utiliza la luz de carretera inadecuadamente, se puede distraer y deslumbrar a otros usuarios de la vía. Esto puede ocasionar accidentes y que se produzcan lesiones graves o mortales.

- Utilice la luz de carretera solo si no puede distraer ni deslumbrar con ella a otros usuarios de la vía.

Asistente de luz de carretera (Light Assist)

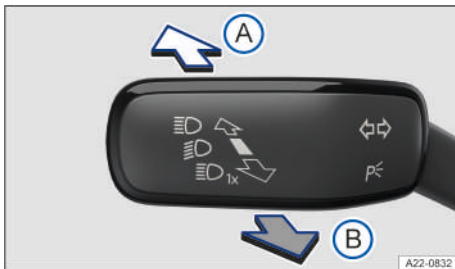

Fig. 84 En el lado izquierdo de la columna de dirección: palanca de los intermitentes y de la luz de carretera.

El asistente de luz de carretera (Light Assist) evita automáticamente el deslumbramiento de los vehículos que circulan en sentido contrario o por delante en el mismo sentido. Además, normalmente el Light

Assist detecta las zonas iluminadas y desconecta la luz de carretera al pasar, p. ej., por poblaciones.

Dentro de sus limitaciones, el asistente conecta o desconecta automáticamente la luz de carretera en función de las condiciones ambientales y de la circulación, así como de la velocidad → [▲](#).

A Conectar el Light Assist

1. Conecte el encendido.
2. Conecte la conexión automática de las luces de conducción **AUTO** → [pág. 91](#).
3. Partiendo de la posición básica, presione la palanca hacia delante → [fig. 84 A](#).

Cuando el Light Assist está conectado, se enciende el testigo de control [☰](#) en la pantalla del cuadro de instrumentos. Cuando el Light Assist está activo, se enciende el testigo de control azul [☑](#) de la luz de carretera en el cuadro de instrumentos.

Desconectar el asistente de luz de carretera

1. Desconecte la conexión automática de las luces de conducción **AUTO** → [pág. 91](#).
O bien: si el Light Assist está conectado y activo, tire hacia atrás de la palanca → [fig. 84 B](#).
O bien: si el Light Assist está conectado pero no activo, empuje la palanca hacia delante → [fig. 84 A](#). Queda encendida la luz de carretera manual. Dado el caso, para apagar la luz de carretera manual, tire hacia atrás de la palanca [B](#).

Limitaciones del sistema

En los siguientes casos hay que desconectar la luz de carretera manualmente porque el Light Assist no la desconectará o no lo hará a tiempo:

- En poblaciones mal iluminadas que el sistema no reconoce como poblaciones.
- En vías insuficientemente iluminadas con señales muy reflectantes.
- En el caso de usuarios de la vía con un alumbrado insuficiente, p. ej., peatones o ciclistas.
- En el caso de tráfico transversal en intersecciones en ángulo recto.
- En curvas cerradas, cuando el tráfico en sentido contrario está parcialmente oculto, en las subidas pronunciadas o en las bajadas.
- En las vías con tráfico en sentido contrario y con valla de protección central cuando el conductor puede ver con holgura por encima de ella, p. ej., el conductor de un camión.

- En caso de niebla, nieve o precipitaciones intensas.
- En caso de remolinos de polvo o arena.
- En caso de que el parabrisas esté dañado en el campo de visión de la cámara.
- Si el campo de visión de la cámara está empañado, sucio o cubierto con algún adhesivo, nieve o hielo.
- Si se desconecta la cámara automáticamente debido a altas temperaturas ambiente o a una exposición prolongada a la radiación solar. Cuando la cámara esté de nuevo disponible, también lo volverá a estar el Light Assist.
- Si la cámara está averiada o si la alimentación de corriente se ha interrumpido.

ADVERTENCIA

Es posible que el Light Assist puede no detecte correctamente todas las situaciones de marcha y que, en determinadas situaciones, solo funcione de forma limitada. El Light Assist es solo un sistema auxiliar; el conductor es el responsable de que estén encendidas las luces correctas. Si se enciende la luz de carretera inadecuadamente, se puede distraer y deslumbrar a otros usuarios de la vía. Esto puede ocasionar accidentes y que se produzcan lesiones graves o mortales.

- Controle siempre usted mismo las luces y ajústelas en función de las condiciones de luz, de visibilidad y del tráfico.
- Apague manualmente la luz de carretera si esta puede deslumbrar a otros usuarios de la vía.

ADVERTENCIA

Si el campo de visión de la cámara está sucio, cubierto o dañado, puede que el funcionamiento del Light Assist se vea mermado. Esto también rige en el caso de que se realicen modificaciones en el sistema de alumbrado del vehículo, por ejemplo, si se montan faros adicionales. Esto puede ocasionar accidentes y que se produzcan lesiones graves o mortales.

- Limpie periódicamente el campo de visión de la cámara y manténgalo limpio, sin nieve ni hielo.
- No cubra el campo de visión de la cámara.
- Compruebe que el parabrisas no esté dañado por la zona del campo de visión de la cámara.

Problemas y soluciones



Testigo de control de los intermitentes

El testigo de control parpadea en verde.

Si alguno de los intermitentes del vehículo no funciona, el testigo de control parpadea a una velocidad dos veces superior a la normal.

1. Compruebe el alumbrado y, dado el caso, sustituya la lámpara en cuestión → pág. 227.
2. Si la avería persiste, acuda a un taller especializado debidamente cualificado. Volkswagen recomienda un concesionario Volkswagen.



Avería en el alumbrado exterior

El testigo de control se enciende en amarillo.

Hay una avería total o parcial en el alumbrado exterior.

1. Compruebe el alumbrado y, dado el caso, sustituya la lámpara en cuestión → pág. 227.
2. Si la avería persiste, acuda a un taller especializado debidamente cualificado. Volkswagen recomienda un concesionario Volkswagen.



Avería en el sensor de lluvia y de luz

El testigo de control se enciende en amarillo.

Con el mando de las luces en la posición **AUTO**, el alumbrado del vehículo no se enciende o apaga automáticamente.

1. Desconecte el encendido y vuelva a conectarlo.
2. Si la avería persiste, acuda a un taller especializado debidamente cualificado. Volkswagen recomienda un concesionario Volkswagen.

Luces antiniebla

Encender y apagar la luz trasera antiniebla

La luz trasera antiniebla se puede encender estando el mando de las luces en la posición **AUTO** o  (luz de cruce) con el encendido conectado → pág. 91:

Encender la luz trasera antiniebla

1. Tire hacia fuera del mando de las luces.

El testigo de control  se enciende en amarillo en el cuadro de instrumentos.

Apagar la luz trasera antiniebla

1. Presione el mando de las luces hacia dentro o gírelo a la posición **0**.

i Cuando, con la conexión automática de las luces de conducción activada **AUTO**, se enciende la luz trasera antiniebla, también se enciende la luz de cruce independientemente de la luminosidad ambiental.

Luz de posición

Luz de posición

Cuando la luz de posición \Rightarrow está encendida, se encienden las luces de posición en los dos faros, determinadas zonas de los grupos ópticos traseros, la luz de matrícula, así como la luz de las teclas de la consola central y de las del tablero de instrumentos. Si el encendido está conectado, también se encienden las luces diurnas.

Si, con el encendido desconectado y la luz de posición encendida, no se bloquea el vehículo desde el exterior, transcurridos aprox. 10 minutos se conecta automáticamente la luz de estacionamiento a ambos lados del vehículo para reducir la sollicitación de la batería de 12 voltios \rightarrow pág. 95.

Desconexión automática de la luz de posición o de la luz de estacionamiento

Si el vehículo detecta que la batería de 12 voltios tiene poca carga, apaga la luz de posición o la de estacionamiento, aunque como muy pronto tras 2 horas de funcionamiento, para que aún se pueda poner el motor en marcha.

Si la capacidad de la batería no es suficiente para que la luz de posición o la de estacionamiento permanezca encendida durante 2 horas, la batería de 12 voltios puede descargarse tanto que no sea posible poner el motor en marcha \rightarrow

ADVERTENCIA

Si se deja el vehículo estacionado sin señalizarlo lo suficiente con las luces oportunas y otros usuarios de la vía no lo ven o solo lo ven con dificultad, pueden producirse accidentes y lesiones graves.

- Estacione el vehículo siempre de forma segura y con las luces oportunas encendidas.
- Tenga en cuenta las disposiciones legales específicas del país en cuestión.
- En la medida de lo posible, encienda la luz de estacionamiento derecha o izquierda cuando el

alumbrado del vehículo sea necesario durante varias horas.

Luz de estacionamiento

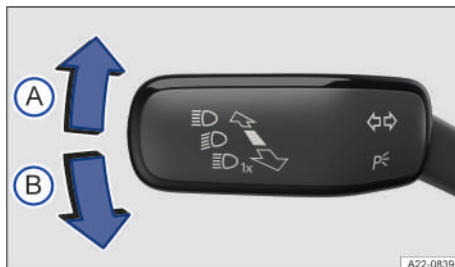

Fig. 85 En el lado izquierdo de la columna de dirección: palanca de los intermitentes y de la luz de carretera.

- A Se conecta la luz de estacionamiento \leq derecha.
- B Se conecta la luz de estacionamiento \leq izquierda.

Conectar y desconectar la luz de estacionamiento en un solo lado

Cuando se conecta la luz de estacionamiento, se encienden la luz de posición delantera y determinadas zonas del grupo óptico trasero del lado correspondiente del vehículo. Por lo general, la luz de estacionamiento a un solo lado del vehículo puede permanecer encendida el doble de tiempo que la luz de estacionamiento a ambos lados del mismo:

1. Desconecte el encendido.
2. Mueva la palanca desde la posición central hasta la posición necesaria \rightarrow fig. 85.
3. Para desconectar la luz de estacionamiento en un solo lado, sitúe la palanca en la posición básica.

Conectar y desconectar la luz de estacionamiento a ambos lados del vehículo

Cuando se conecta la luz de estacionamiento a ambos lados del vehículo, se encienden las luces de posición en los dos faros y determinadas zonas de los grupos ópticos traseros:

1. Encienda la luz de posición \Rightarrow .
2. Desconecte el encendido.
3. Bloquee el vehículo desde el exterior.

4. Para desconectar la luz de estacionamiento a ambos lados del vehículo, desbloquee el vehículo desde el exterior.

Desconexión automática de la luz de posición o de la luz de estacionamiento

Si el vehículo detecta que la batería de 12 voltios tiene poca carga, apaga la luz de posición o la de estacionamiento, aunque como muy pronto tras 2 horas de funcionamiento, para que aún se pueda poner el motor en marcha.

Si la capacidad de la batería no es suficiente para que la luz de posición o la de estacionamiento permanezca encendida durante 2 horas, la batería de 12 voltios puede descargarse tanto que no sea posible poner el motor en marcha → ⚠.

⚠ ADVERTENCIA

Si se deja el vehículo estacionado sin señalarlo lo suficiente con las luces oportunas y otros usuarios de la vía no lo ven o solo lo ven con dificultad, pueden producirse accidentes y lesiones graves.

- Estacione el vehículo siempre de forma segura y con las luces oportunas encendidas.
- Tenga en cuenta las disposiciones legales específicas del país en cuestión.
- En la medida de lo posible, encienda la luz de estacionamiento derecha o izquierda cuando el alumbrado del vehículo sea necesario durante varias horas.

Funciones "Coming Home" y "Leaving Home" (iluminación exterior de orientación)

Las funciones "Coming Home" y "Leaving Home" iluminan el entorno más próximo al vehículo al subir y bajar del mismo en caso de oscuridad.

En función del equipamiento, el vehículo puede contar con una función "Coming Home" automática o manual:

- **Función "Coming Home" automática:** Las funciones "Coming Home" y "Leaving Home" se controlan automáticamente mediante un sensor de lluvia y de luz.
- **Función "Coming Home" manual:** La función "Coming Home" se activa manualmente.

La función "Leaving Home" se controla automáticamente mediante un sensor de lluvia y de luz.

En el menú de los ajustes del vehículo del sistema de infotainment se puede ajustar la duración del retar-

do de apagado de las luces, así como activar y desactivar la función → pág. 34.

Activar la función "Coming Home" automática

1. Desconecte el encendido.

La iluminación "Coming Home" se enciende si el mando de las luces está en la posición **AUTO** y el sensor de lluvia y de luz detecta oscuridad.

El retardo de apagado de las luces comienza al cerrarse la última puerta del vehículo o el portón trasero.

Activar la función "Coming Home" manual

1. Desconecte el encendido.
2. Accione las ráfagas de luz.

La iluminación "Coming Home" se conecta al abrir la puerta del conductor. El retardo de apagado de las luces comienza al cerrarse la última puerta del vehículo, incluido el portón trasero.

Desactivar la función "Coming Home"

1. Se apaga automáticamente una vez transcurrido el tiempo ajustado para el retardo de apagado de las luces.

O bien: se apaga automáticamente si, aprox. 30 segundos después de haber activado la función, aún está abierta alguna puerta del vehículo o el portón trasero.

O bien: apague las luces.

O bien: conecte el encendido.

Activar la función "Leaving Home"

1. Desbloquee el vehículo si la conexión automática de las luces de conducción **AUTO** está conectada y el sensor de lluvia y de luz detecta oscuridad.

Desactivar la función "Leaving Home"

1. Se apaga automáticamente una vez transcurrido el tiempo del retardo de apagado de las luces.

O bien: bloquee el vehículo.

O bien: apague las luces.

O bien: conecte el encendido.



Algunos ajustes se pueden guardar en las cuentas de usuario de la función de personalización y se modifican al cambiar de cuenta de usuario.

Funciones de las luces

Luz de curva estática

Cuando la luz de cruce está conectada, se enciende una luz de curva estática al girar lentamente o en curvas muy cerradas.

 Al engranar la marcha atrás, la luz de curva estática se enciende a ambos lados del vehículo para iluminar mejor el entorno durante la maniobra. <

Conexión automática de las luces de conducción

Cuando la conexión automática de las luces de conducción **AUTO** está conectada, el alumbrado del vehículo y la iluminación de los instrumentos y los mandos se encienden en las siguientes condiciones:

- El sensor de luz ha detectado oscuridad.
- El limpiaparabrisas está conectado desde hace bastante tiempo.

Cuando las luces están encendidas, el testigo de control **AUTO** se enciende en amarillo → pág. 91.

La conexión automática de las luces de conducción es solo una función auxiliar y no siempre puede identificar con suficiente precisión todas las situaciones que se presentan durante la conducción.

Si se cuenta con el equipamiento correspondiente, en el menú de los ajustes del vehículo del sistema de infotainment se puede ajustar el momento de conexión automática de las luces de conducción → pág. 34. <

Regulación del alcance de las luces

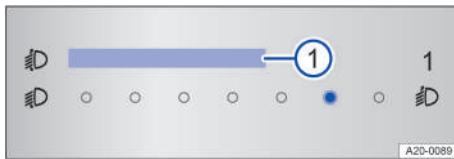



Fig. 86 En el sistema de infotainment: regulador táctil para la regulación del alcance de las luces.

Regulador táctil del alcance de las luces



Con la regulación del alcance de las luces se puede adaptar el haz de la luz de cruce al estado de carga del vehículo. De este modo, el conductor obtiene

unas condiciones de visibilidad óptimas sin deslumbrar a los vehículos que circulan en sentido contrario → .

En función del equipamiento, el alcance de las luces se puede ajustar con el regulador táctil del sistema de infotainment → fig. 86 .

Regulación manual del alcance de las luces

Ajuste con el regulador táctil del sistema de infotainment:

1. Pulse la tecla o el botón de función **MENU**.
2. Para abrir el menú **Ajustes del vehículo**, pulse los botones de función **Vehículo**, .
3. Para abrir el menú **Ajustes de iluminación**, pulse el botón de función **Luces**.
4. Pulse el botón de función **Regulación del alcance de las luces** → fig. 86 .
5. Pulse la posición necesaria (ejemplo de estado de carga del vehículo).

Nivel en el sistema de infotainment:

- 0** Asientos delanteros ocupados y maletero vacío.
- 2** Todas las plazas ocupadas y el maletero vacío.
- 4** Todas las plazas ocupadas y el maletero lleno.
- 6** Asiento del conductor ocupado y maletero lleno.

Regulación dinámica del alcance de las luces

En los vehículos con regulación dinámica del alcance de las luces no es posible ajustar manualmente el alcance de las luces. Al encender los faros se adapta el alcance de las luces automáticamente al estado de carga del vehículo → .

ADVERTENCIA

Si el vehículo va muy cargado, el nivel de este puede cambiar de manera que los faros deslumbren y distraigan a otros usuarios de la vía. Esto puede ocasionar accidentes y que se produzcan lesiones graves o mortales.

- Ajuste siempre el haz de luz en función del estado de carga del vehículo de modo que no deslumbré a otros usuarios de la vía.

ADVERTENCIA

Si la regulación del alcance de las luces se avería o no funciona correctamente, los faros podrían deslumbrar y distraer a otros usuarios de la vía. Esto puede ocasionar accidentes y que se produzcan lesiones graves o mortales.

- Encargue inmediatamente una revisión de la regulación del alcance de las luces a un taller especializado cualificado para ello. Volkswagen recomienda un concesionario Volkswagen.

Modificar la orientación de los faros (modo viaje)

Si se viaja a países en los que se circula por el lado contrario al del país de origen, la luz de cruce asimétrica podría deslumbrar a los vehículos que circulan en sentido contrario. Por ello hay que modificar la orientación de los faros cuando se viaje a alguno de estos países.

En función del equipamiento, la orientación de los faros se puede modificar en el menú **Ajustes del vehículo** del sistema de infotainment → pág. 34.

En los vehículos en los que no se pueda modificar la orientación de los faros en el menú, habrá que cubrir ciertas zonas de los faros con adhesivos o encargar a un taller especializado debidamente cualificado la modificación de la orientación. Volkswagen recomienda un concesionario Volkswagen.

i No utilice el modo viaje durante largos periodos de tiempo. Si desea modificar la orientación de los faros de forma permanente, acuda a un taller especializado debidamente cualificado. Volkswagen recomienda un concesionario Volkswagen.

Señales acústicas para avisar de que no se han apagado las luces

Cuando se desconecta el encendido y se abre la puerta del conductor, suenan unas señales de advertencia en los casos que se describen a continuación:

- Si la luz de estacionamiento está conectada.
- Si la luz de posición está encendida $\Rightarrow \Leftarrow$.
- Si la luz trasera antiniebla está encendida $\text{Q}\ddot{\text{z}}$.

Con la iluminación exterior de orientación conectada, al abandonar el vehículo no sonará ninguna advertencia acústica para avisar de que las luces aún están encendidas → pág. 96.

Iluminación interior

Iluminación de los instrumentos y los mandos

La intensidad de la iluminación de los instrumentos y los mandos se puede ajustar en el menú de los ajustes del vehículo del sistema de infotainment → pág. 34.

La intensidad ajustada se adapta automáticamente a los cambios de luminosidad ambiental en el vehículo.

Cuando la conexión automática de las luces de conducción **AUTO** está conectada, un sensor enciende o apaga automáticamente la luz de cruce, así como la iluminación de los instrumentos y los mandos, en función de la luminosidad ambiental.

i La iluminación de los instrumentos (agujas y escalas) está encendida cuando las luces están apagadas y el encendido conectado. A medida que se reduce la luminosidad ambiental, se reduce la iluminación de las escalas automáticamente y eventualmente se apaga del todo. La finalidad de esta función es recordar al conductor que encienda la luz de cruce oportunamente, p. ej., al atravesar un túnel. \Leftarrow

Luces interiores y de lectura e iluminación ambiental

Conectar y desconectar las luces interiores y de lectura

Los mandos del revestimiento interior del techo y su aspecto difieren en función del equipamiento.

Pulse la tecla correspondiente:



Apagar las luces interiores.



Encender las luces interiores.



Encender o apagar las luces interiores traseras.



Las luces interiores se conectan automáticamente al desbloquear o abandonar el vehículo.



Las luces interiores se conectan automáticamente al desbloquear o abandonar el vehículo.

 Encender o apagar la luz de lectura.

Luz de la guantera y luz del maletero

En función del equipamiento, la guantera y el maletero pueden estar iluminados.

Al abrir y cerrar la guantera o el portón trasero, se enciende o se apaga la luz correspondiente.

Iluminación ambiental

En función del equipamiento, la iluminación ambiental proporciona una iluminación indirecta en diferentes zonas del habitáculo.

Además, se pueden iluminar otras zonas, como la zona reposapiés.

En función del equipamiento, la intensidad y el color de la iluminación ambiental se pueden ajustar en el menú de los ajustes del vehículo del sistema de infotainment → pág. 34. Cuando está seleccionado el ajuste *Autom.*, el color de la iluminación ambiental varía en función del ajuste del perfil de conducción.

 **Vehículos con pulsador de encendido y arranque:** Con el encendido desconectado, se apagan las luces al bloquear el vehículo o automáticamente tras unos minutos. De este modo se evita que se descargue la batería de 12 voltios.

Vehículos con cerradura de encendido: Con la llave del vehículo fuera de la cerradura de encendido, se apagan las luces al bloquear el vehículo o automáticamente tras unos minutos. De este modo se evita que se descargue la batería de 12 voltios.

 Algunos ajustes se pueden guardar en las cuentas de usuario de la función de personalización y se modifican al cambiar de cuenta de usuario.

Visibilidad

Limpiacristales

Manejar la palanca del limpiacristales



Fig. 87 En el lado derecho de la columna de dirección: manejo del limpiaparabrisas.

El limpiacristales solo funciona con el encendido conectado y el capó delantero cerrado. Mueva la palanca del limpiacristales a la posición deseada → ①:

- A OFF** El limpiacristales está desconectado.
- B INT** Se conecta el barrido intermitente del parabrisas o se activa el sensor de lluvia. El barrido intermitente del parabrisas se realiza en función de la velocidad a la que se circule. Cuanto más rápido se circule, con más frecuencia barrerá el limpiacristales.
- C LOW** Se conecta el barrido lento.
- D HIGH** Se conecta el barrido rápido.
- E 1x** Se conecta el barrido breve.
- F**  Tirando de la palanca se conecta el barrido automático del limpiavaparabrisas. El Climatronic conecta la recirculación de aire durante aprox. 30 segundos para evitar que el olor del líquido lavacristales penetre en el habitáculo.
- ①** ... Mando para ajustar los intervalos del barrido (vehículos sin sensor de lluvia y de luz) o la sensibilidad del sensor de lluvia y de luz.

ADVERTENCIA

Si no se añade suficiente anticongelante al líquido lavacristales, este podría congelarse sobre el cristal y dificultar la visibilidad. Esto puede ocasionar accidentes y que se produzcan lesiones graves o mortales.

- Cuando las temperaturas sean invernales, no utilice el lavacristales sin haber añadido antes suficiente anticongelante.

- Cuando las temperaturas sean invernales, no utilice nunca el lavacrystal sin haber calentado previamente el parabrisas con el sistema de ventilación.

⚠ ADVERTENCIA

Cuando se utilizan escobillas limpiacristales desgastadas o sucias, se reduce la visibilidad y aumenta el riesgo de que se produzcan accidentes y lesiones graves.

- Sustituya las escobillas siempre que estén en mal estado o desgastadas y ya no limpien los cristales lo suficiente → pág. 226.

ⓘ AVISO

Si se utilizan los limpiacristales de forma inadecuada, se pueden producir daños en el cristal, en las escobillas limpiacristales y en el motor del limpiacristales.

- Antes de emprender la marcha y de conectar el encendido, compruebe que la palanca del limpiacristales se encuentre en la posición básica.
- Retire la nieve o el hielo que pudiera haber en los limpiacristales y los cristales.
- Desprenda siempre con cuidado del cristal las escobillas limpiacristales que se hayan congelado.
- No conecte el limpiacristales cuando el cristal esté seco.

ⓘ Cuando el vehículo se detiene con el limpiacristales conectado, este pasa a funcionar temporalmente en el nivel de barrido inmediatamente inferior.

ⓘ Algunos ajustes se pueden guardar en las cuentas de usuario de la función de personalización y se modifican al cambiar de cuenta de usuario.

ⓘ En invierno, la posición de servicio de los limpiaparabrisas puede ser de utilidad para poder levantar mejor las escobillas limpiacristales del parabrisas cuando vaya a dejar el vehículo estacionado → pág. 225.

Funcionamiento del limpiacristales

Eyectores calefactables del lavacrystal

La calefacción descongela los eyectores del lavacrystal que se hayan congelado. La potencia calorífica se regula automáticamente en función de la temperatura ambiente al conectar el encendido. La calefacción solo descongela los eyectores, pero no los tubos flexibles por donde pasa el líquido lavacrystal.

Sensor de lluvia y de luz



Fig. 88 En el lado derecho de la columna de dirección: palanca del limpiacristales.

- ① Mando para ajustar la sensibilidad del sensor de lluvia y de luz
- Ⓐ Sensor de lluvia y de luz desactivado
- Ⓑ Sensor de lluvia y de luz activado, barrido automático en caso necesario

Cuando está activado, el sensor de lluvia y de luz controla automáticamente los intervalos del limpiacristales en función de la intensidad de las precipitaciones.

Activar y desactivar el sensor de lluvia y de luz

1. Presione la palanca hasta la posición deseada → fig. 88.

El barrido automático se puede activar y desactivar en el sistema de infotainment, en el menú de los ajustes del vehículo → pág. 34.

Cuando el barrido automático está desactivado en el sistema de infotainment, la duración de los intervalos se ajusta en niveles fijos.

Ajustar la sensibilidad del sensor de lluvia y de luz

La sensibilidad del sensor de lluvia y de luz puede ajustarse manualmente con el mando situado en la palanca del limpiacristales → fig. 88 ①, → ⚠.

- Moviendo el mando hacia la derecha: nivel de sensibilidad alto.
- Moviendo el mando hacia la izquierda: nivel de sensibilidad bajo.

⚠ ADVERTENCIA

El sensor de lluvia y de luz no siempre puede detectar las precipitaciones con la suficiente precisión y conectar el limpiacristales convenientemente. Si la visibilidad está limitada, se pueden producir accidentes y lesiones graves o mortales.

- En caso necesario, conecte el limpiacristales oportunamente de forma manual cuando el agua sobre el parabrisas dificulte la visibilidad.



Algunos ajustes se pueden guardar en las cuentas de usuario de la función de personalización y se modifican al cambiar de cuenta de usuario.

Problemas y soluciones



Nivel del líquido lavacristales demasiado bajo

El testigo de control se enciende en amarillo.

1. Llene el depósito del líquido lavacristales en la próxima oportunidad que se le presente → pág. 244.



Avería en el limpiacristales

El testigo de control se enciende en amarillo.

El limpiacristales no funciona.

1. Acuda a un taller especializado debidamente cualificado. Volkswagen recomienda un concesionario Volkswagen.



Avería en el sensor de lluvia y de luz

El testigo de control se enciende en amarillo.

El limpiacristales no se conecta automáticamente en caso de lluvia aunque el sensor de lluvia y de luz está activado.

1. Acuda a un taller especializado debidamente cualificado. Volkswagen recomienda un concesionario Volkswagen.

Funcionamiento anómalo del sensor de lluvia y de luz

Algunos ejemplos de posibles causas de anomalías e interpretaciones incorrectas en la zona de la superficie sensitiva → pág. 7 del sensor de lluvia y de luz:

- **Escobillas limpiacristales en mal estado:** La presencia de una película o de franjas de agua debido al mal estado de las escobillas puede provocar que se prolongue el funcionamiento del limpiaparabrisas, que los intervalos de barrido se acorten considerablemente o que el barrido pase a ser rápido y continuado.
- **Insectos:** El impacto de mosquitos sobre el parabrisas puede provocar la puesta en funcionamiento del limpiaparabrisas.
- **Rastros de sal:** En invierno puede que el limpiaparabrisas funcione más tiempo de lo normal por la

presencia de rastros de sal sobre el parabrisas casi seco.

- **Suciedad:** La presencia de polvo seco, cera, películas protectoras (efecto loto), restos de detergente (de la instalación de lavado automático), etc., sobre el parabrisas puede provocar que el sensor de lluvia y de luz reaccione de manera menos sensible, más tarde, más lentamente o que no reaccione en absoluto. Limpie con regularidad la superficie sensitiva del sensor de lluvia y de luz y compruebe que las escobillas limpiacristales no estén dañadas → pág. 290.

- **Fisura en el parabrisas:** El impacto de una piedra hace que el limpiaparabrisas efectúe un ciclo de barrido si el sensor de lluvia y de luz está activado. Después, el sensor detecta que se han reducido las superficies sensitivas y se adapta. Según el tamaño del impacto, el comportamiento de activación del sensor puede cambiar.



Si el limpiacristales encuentra algún obstáculo en el cristal, intentará barrerlo. Si el obstáculo continúa bloqueando el funcionamiento del limpiacristales, este se detendrá.

1. Retire el obstáculo y conecte el limpiacristales de nuevo.

Espejos retrovisores

Indicaciones generales de seguridad

A través de los retrovisores exteriores y del retrovisor interior, el conductor puede observar los vehículos que circulan por detrás y adaptar su comportamiento al volante en función de estos.

Para una conducción segura es importante que el conductor ajuste correctamente los retrovisores exteriores y el retrovisor interior antes de emprender la marcha.

Al mirar por los retrovisores exteriores y el retrovisor interior, no es posible ver toda la zona situada detrás y a los lados del vehículo. Estas zonas que quedan fuera del campo visual se llaman ángulo muerto. En el ángulo muerto pueden encontrarse otros usuarios de la vía y objetos.



ADVERTENCIA

Ajustar los retrovisores exteriores y el retrovisor interior durante la marcha puede distraer al conductor. Esto puede ocasionar accidentes y que se produzcan lesiones graves o mortales.

- Ajuste los retrovisores exteriores y el retrovisor interior únicamente cuando el vehículo esté detenido.
- Asegúrese siempre de que los retrovisores estén ajustados correctamente y de que la visibilidad hacia atrás no se vea reducida por hielo, nieve, empañamiento o algún objeto.

⚠ ADVERTENCIA

El área de visión de los retrovisores exteriores y del retrovisor interior no cubre todo el entorno lateral y trasero del vehículo. En estos ángulos muertos pueden encontrarse otros usuarios de la vía y objetos. Esto puede ocasionar accidentes y que se produzcan lesiones graves o mortales.

- Al aparcar, cambiar de carril, adelantar o girar, observe siempre atentamente el entorno.

⚠ ADVERTENCIA

Los espejos curvos (convexos o esféricos) aumentan el campo visual y los objetos se ven en ellos más pequeños y más lejanos. Esto no permite calcular con precisión la distancia a la que se encuentran los vehículos que circulan por detrás, p. ej., al cambiar de carril. Esto puede ocasionar accidentes y que se produzcan lesiones graves o mortales.

- Siempre que sea posible, utilice el retrovisor interior para calcular exactamente la distancia respecto a los vehículos que circulen por detrás o a otros objetos.
- Asegúrese de tener suficiente visibilidad hacia atrás.

⚠ ADVERTENCIA

Los espejos retrovisores antideslumbrantes automáticos contienen un líquido electrolítico que podría salirse en caso de romperse el espejo. Si entra en contacto con la piel, los ojos y los órganos respiratorios, puede ocasionar irritaciones, especialmente en el caso de personas con asma o enfermedades similares. Esto puede provocar lesiones graves.

- Si ingiriera el líquido, enjuáguese la boca inmediatamente con abundante agua durante 15 minutos como mínimo. No provoque el vómito mientras no lo aconseje un médico. Busque inmediatamente asistencia médica.
- Inhale inmediatamente suficiente aire fresco y salga del vehículo o, si esto no fuera posible, abra todas las ventanillas y puertas.
- Si el líquido entrara en contacto con la piel o los ojos, enjuague inmediatamente la parte afectada con abundante agua fría durante 15 minutos

como mínimo y acuda a un médico inmediatamente.

- Si el líquido entrara en contacto con calzado o prendas de vestir, enjuague estos inmediatamente con abundante agua durante 15 minutos como mínimo. Antes de volver a utilizar el calzado o la prenda en cuestión, límpielos a fondo.

⚠ AVISO

En caso de rotura de un espejo retrovisor antideslumbrante automático podría salir líquido electrolítico. Este líquido ataca las superficies de plástico.

- Límpielo lo antes posible, p. ej., con una esponja húmeda.

Retrovisor interior

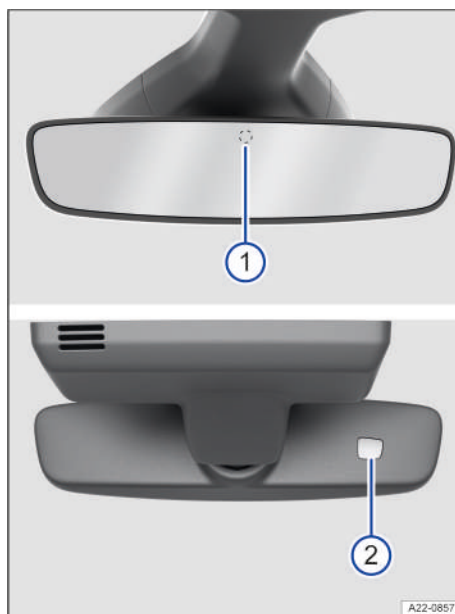

Fig. 89 En el parabrisas: retrovisor interior antideslumbrante automático.

- ① Sensor de la incidencia de la luz por detrás
- ② Sensor de la incidencia de la luz por delante

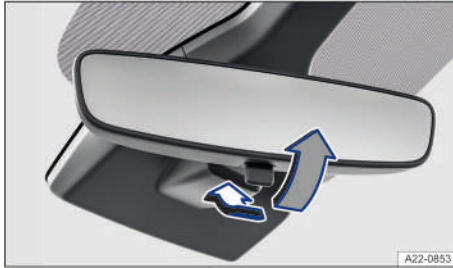

Fig. 90 En el parabrisas: retrovisor interior antideslumbrante manual.

Retrovisor interior antideslumbrante automático

Con el encendido conectado, los sensores miden la incidencia de la luz por detrás → fig. 89 ① y por delante ②.

En función de los valores medidos, el retrovisor interior se oscurece automáticamente.

Cuando la incidencia de la luz en los sensores se ve obstaculizada o interrumpida, p. ej., por una cortinilla parasol o por objetos que cuelguen, el retrovisor interior antideslumbrante automático no funciona o no lo hace correctamente. Asimismo, la utilización de dispositivos de navegación portátiles fijados en el parabrisas o cerca del retrovisor interior antideslumbrante automático puede afectar el funcionamiento de los sensores → ⚠.

La función antideslumbrante automática se desactiva en algunas situaciones, p. ej., cuando se engrana la marcha atrás.

Retrovisor interior antideslumbrante manual

- Posición básica: la palanca situada en el borde inferior del retrovisor apunta hacia delante, hacia el parabrisas.
- Para oscurecer el retrovisor, tire de la palanca hacia atrás → fig. 90.

⚠ ADVERTENCIA

La luz de la pantalla de los dispositivos de navegación portátiles puede perjudicar el funcionamiento del retrovisor interior antideslumbrante automático. El retrovisor interior no puede utilizarse entonces para calcular exactamente la distancia respecto a los vehículos que circulen por detrás o a otros objetos. Como consecuencia, se pueden producir accidentes y lesiones graves o mortales.

- En estos casos, apague el dispositivo de navegación portátil.

Retrovisores exteriores

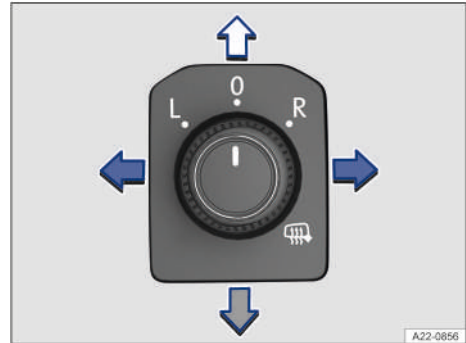

Fig. 91 En la puerta del conductor: mando giratorio de los retrovisores exteriores.

Ajustar los retrovisores exteriores

1. Conecte el encendido.
2. Gire el mando situado en la puerta del conductor hasta el símbolo deseado → fig. 91.
3. Para ajustar el retrovisor exterior, presione el mando giratorio hacia delante, detrás, la derecha o la izquierda en el sentido de la flecha correspondiente.



La calefacción de los retrovisores exteriores se conecta. La calefacción solo funciona cuando la temperatura ambiente es inferior a +20 °C (aprox. +68 °F), e inicialmente lo hace a máxima potencia. Al cabo de aprox. 2 minutos, calienta en función de la temperatura ambiente.

L
R
O

Ajuste el retrovisor exterior izquierdo.

Ajuste del retrovisor exterior derecho

Posición cero. El retrovisor exterior no se puede ajustar y todas las funciones están desactivadas.

Activar las funciones de los retrovisores exteriores

Las siguientes funciones de los retrovisores exteriores se pueden activar y desactivar en el sistema de infotainment, en el menú de los ajustes del vehículo → pág. 34.

Ajuste sincronizado de los retrovisores

En función del equipamiento, los retrovisores exteriores se pueden ajustar simultáneamente.

1. Gire el mando a la posición **L**.

- Ajuste el retrovisor exterior izquierdo. El retrovisor derecho se ajustará simultáneamente (de forma sincronizada).
- Dado el caso, para corregir los ajustes del retrovisor derecho, gire el mando a la posición **R** y ajuste el retrovisor.

Guardar el ajuste del retrovisor exterior del acompañante para marcha atrás

- Desbloquee el vehículo con la llave a la que desee asignar el ajuste.
- Conecte el freno de estacionamiento electrónico.
- Conecte el encendido.
- Ponga el cambio en la posición neutral.
- Engrane la marcha atrás.
- Ajuste el retrovisor exterior del acompañante de manera que, p. ej., se pueda ver bien el bordillo de la acera.
- Ponga el cambio en la posición neutral.
- Desconecte el encendido.

La posición ajustada para el retrovisor se guarda y se asigna a la llave.

Activar los ajustes del retrovisor exterior del acompañante para la marcha atrás

- Gire el mando de los retrovisores exteriores a la posición para el ajuste del retrovisor exterior del acompañante.
- Con el encendido conectado, engrane la marcha atrás.

El retrovisor exterior del acompañante se situará en la posición guardada.

El retrovisor exterior del acompañante abandona la posición guardada para la marcha atrás cuando el vehículo avanza a más de 15 km/h (9 mph) aprox. o si se gira el mando a otra posición.

⚠ ADVERTENCIA

Si no se presta atención al plegar o desplegar los retrovisores exteriores, los dedos podrían quedar aprisionados entre el retrovisor exterior y su base. Esto puede causar lesiones graves.

- Pliegue o despliegue los retrovisores exteriores únicamente cuando no haya ningún obstáculo en la zona del recorrido de los mismos.

ⓘ AVISO

Si no se pliegan los retrovisores exteriores antes de entrar en un túnel de lavado automático, podrían sufrir daños.

- Pliegue siempre los retrovisores exteriores.

ⓘ AVISO

Plegar mecánicamente los retrovisores exteriores eléctricos puede aumentar el desgaste del mecanismo de accionamiento eléctrico o dañarlo.

- No pliegue ni despliegue los retrovisores exteriores plegables eléctricamente con la mano.



No deje encendida la calefacción de los retrovisores exteriores más tiempo del necesario. De lo contrario ocasiona un consumo de combustible innecesario.



En caso de avería, los retrovisores exteriores eléctricos se pueden ajustar mecánicamente presionando con la mano en el borde del espejo.



Algunos ajustes se pueden guardar en las cuentas de usuario de la función de personalización y se modifican al cambiar de cuenta de usuario. <

Protección del sol

Parasoles



Fig. 92 En el revestimiento interior de la parte delantera del techo: parasol.

- ① Luz
- Ⓐ Extraer del soporte
- Ⓑ Desplazar la tapa

Posibilidades de ajuste de los parasoles del conductor y del acompañante:

- Se pueden bajar hacia el parabrisas.
- Se pueden extraer del soporte y girar hacia las puertas → fig. 92 Ⓐ.

Espejo de cortesía con luz

En la parte posterior del parasol hay un espejo de cortesía provisto de una tapa. Al desplazar la tapa → fig. 92 ⑥, se enciende la luz → fig. 92 ①.

ADVERTENCIA

El uso de parasoles y cortinillas parasol puede reducir la visibilidad. Esto puede ocasionar accidentes y que se produzcan lesiones graves o mortales.

- Vuelva a fijar los parasoles y las cortinillas parasol siempre en sus soportes cuando ya no los necesite.

 Bajo determinadas circunstancias, la luz situada encima del parasol se apaga automáticamente transcurridos unos minutos. De este modo se evita que se descargue la batería de 12 voltios. <

Sistema de calefacción y ventilación y climatizador

Climatronic

Cuadro general del Climatronic

El Climatronic es un climatizador automático que calienta, refrigera y deshumedece el aire. Con el modo automático del Climatronic se puede regular automáticamente la temperatura, la distribución y la cantidad de aire.

Algunas funciones del climatizador solo están disponibles en función del equipamiento.



Fig. 93 En la parte superior de la consola central: panel de mandos del Climatronic.

Utilizar eficientemente el climatizador

El rendimiento óptimo del climatizador se consigue con el habitáculo cerrado. Si se acumula mucho calor en el habitáculo, ventilar brevemente este puede acelerar el proceso de refrigeración.

Indicación de las funciones activadas

Los diodos luminosos (LED) que se encienden en el panel de mandos del climatizador indican que la función correspondiente está activada.

En el menú de climatización del sistema de infotainment, los botones de función marcados en color indican que la función correspondiente está activada → pág. 107.

⚠ ADVERTENCIA

Si los cristales están empañados o cubiertos de hielo o nieve, se reduce drásticamente la visibilidad. Esto aumenta el riesgo de colisiones y accidentes que pueden provocar lesiones graves o mortales.

- Mantenga todos los cristales sin hielo ni nieve y desempañados.
- Ajuste el sistema de calefacción y ventilación, el climatizador y la luneta térmica de forma que los cristales no se empañen → pág. 112.
- Emprenda la marcha únicamente cuando disponga de buena visibilidad a través de los cristales.
- Utilice la recirculación de aire solamente durante poco tiempo. De lo contrario los cristales podrían empañarse muy rápidamente y dificultar seriamente la visibilidad.
- Desconecte la recirculación de aire en cuanto ya no la necesite.



Algunos ajustes se pueden guardar en las cuentas de usuario de la función de personalización y se modifican al cambiar de cuenta de usuario. <

Menú de climatización en el sistema de infotainment

En el panel de mandos del climatizador

MENU Abrir el menú de climatización en el sistema de infotainment.

El menú de climatización del sistema de infotainment solo está disponible con el Climatronic. Algunas funciones solo están disponibles en función del equipamiento.

En el menú de climatización encontrará, p. ej., las funciones para regular la temperatura → pág. 108 y distribuir el aire → pág. 109.

El margen superior de la pantalla indica los ajustes de climatización actuales, como el perfil de climatización para el modo automático.

La zona inferior de la pantalla muestra botones de función para funciones de climatización que se utilizan frecuentemente.

Modos de funcionamiento del climatizador

Los modos de funcionamiento del climatizador se indican con colores:

■ Enfriar

■ Calentar

Submenú Ajustes de climatización

 En función del equipamiento, en el submenú Ajustes de climatización encontrará más funciones de confort:

- Conectar el modo automático de recirculación de aire → pág. 109.
- Permitir medida de calefacción adicional automática → pág. 112.

Conectar y desconectar el Climatronic

En el menú de climatización o en el panel de mandos del climatizador

OFF Desconectar el Climatronic.



Ajustar la velocidad del ventilador.

1. Para conectar el Climatronic, gire el mando central en el sentido de las agujas del reloj.
2. Para desconectarlo, gire el mando central en el sentido contrario al de las agujas del reloj hasta el tope.

Modo automático del Climatronic

En el menú de climatización o en el panel de mandos del climatizador

AUTO La temperatura del aire ajustada se mantiene constante. La cantidad y la distribución del aire se regulan automáticamente. El modo automático se desconecta cuando se modifica manualmente la velocidad del ventilador.

Seleccionar un perfil de climatización

La velocidad del ventilador se puede regular en el modo automático a través de los perfiles de climatización.

1. Abra el menú de climatización en el sistema de infotainment.
2. Pulse **AUTO**.
3. Para seleccionar un perfil de climatización, pulse en el margen superior de la pantalla .
4. Seleccione el perfil de climatización deseado en la ventana emergente.

Climatizador manual

Cuadro general del climatizador manual

El climatizador manual calienta, refrigera y deshumedece el aire.

Algunas funciones del climatizador solo están disponibles en función del equipamiento.



Fig. 94 En la parte superior de la consola central: panel de mandos del climatizador manual.

Utilizar eficientemente el climatizador

El rendimiento óptimo del climatizador se consigue con el habitáculo cerrado. Si se acumula mucho calor en el habitáculo, ventilar brevemente este puede acelerar el proceso de refrigeración.

Indicación de las funciones activadas

Los diodos luminosos (LED) que se encienden en el panel de mandos del climatizador indican que la función correspondiente está activada.

⚠ ADVERTENCIA

Si los cristales están empañados o cubiertos de hielo o nieve, se reduce drásticamente la visibilidad. Esto aumenta el riesgo de colisiones y accidentes que pueden provocar lesiones graves o mortales.

- Mantenga todos los cristales sin hielo ni nieve y desempañados.
- Ajuste el sistema de calefacción y ventilación, el climatizador y la luneta térmica de forma que los cristales no se empañen → pág. 112.
- Emprenda la marcha únicamente cuando disponga de buena visibilidad a través de los cristales.
- Utilice la recirculación de aire solamente durante poco tiempo. De lo contrario los cristales podrían empañarse muy rápidamente y dificultar seriamente la visibilidad.
- Desconecte la recirculación de aire en cuanto ya no la necesite.

Conectar y desconectar el climatizador manual

En el panel de mandos del climatizador

OFF Desconectar el climatizador.

 Ajustar la velocidad del ventilador.

1. Para conectar el climatizador manual, gire el mando central en el sentido de las agujas del reloj.
2. Para desconectarlo, gire el mando central en el sentido contrario al de las agujas del reloj hasta el tope.

Regulación de la temperatura

En el menú de climatización o en el panel de mandos del climatizador



 Ajustar la temperatura.

A/C En el modo de refrigeración se enfría y deshumedece el aire.



SYNC Adoptar los ajustes de temperatura del lado del conductor en todas las plazas.

MAX A/C Conectar y desconectar la máxima potencia frigorífica.
El modo de recirculación de aire se conecta automáticamente y el Climatronic dirige el aire automáticamente a la parte superior del cuerpo.

Ajustar la temperatura en el panel de mandos del Climatronic

1. Gire el mando izquierdo o derecho a  o .
El Climatronic muestra las temperaturas ajustadas.

Ajustar la temperatura en el panel de mandos del climatizador manual

1. Gire el mando izquierdo a  o .

Máxima potencia frigorífica y calorífica

1. Gire el mando izquierdo a  o  hasta el tope.

O bien: Para ajustar la máxima potencia frigorífica del Climatronic, pulse  en el panel de mandos del climatizador o en el menú de climatización.

Distribución del aire y velocidad del ventilador

Difusores de aire

En el vehículo hay difusores de aire en los siguientes lugares:

- Lado del conductor
- Lado del acompañante
- Parte delantera de la consola central
- Parte trasera de la consola central

AVISO

El aire que sale de los difusores puede dañar o dejar inservibles alimentos, medicamentos u otros objetos sensibles al calor o al frío.

- No coloque alimentos, medicamentos u otros objetos sensibles al frío o al calor delante de los difusores de aire.

Funciones de distribución del aire en el menú de climatización o en el panel de mandos del climatizador



Ajustar la velocidad del ventilador.



Dirigir el aire hacia la parte superior del cuerpo.



Dirigir el aire hacia la zona reposapiés.



Dirigir el aire hacia la parte superior del cuerpo y la zona reposapiés.



Dirigir el aire hacia el parabrisas y la zona reposapiés.



Dirigir el aire hacia el parabrisas.

Función de descongelación



La función de descongelación del Climatronic desempaña el parabrisas y elimina el hielo del mismo.
Se deshumedece el aire y aumenta la velocidad del ventilador.



La función de descongelación del climatizador manual desempaña el parabrisas y elimina el hielo del mismo.
Cuando está conectada la función de descongelación, hay que deshumedecer el aire. Por ello, cuando esta función está conectada, no puede conectar la recirculación de aire ni desconectar el modo de refrigeración.

Recirculación de aire

Con la recirculación de aire conectada, no entra aire del exterior en el habitáculo → .



Conectar y desconectar la recirculación de aire en el menú de climatización o en el panel de mandos del climatizador.

1. Pulse  en el panel de mandos.

Modo automático de recirculación de aire del Climatronic

El modo automático de recirculación de aire le ayuda, dentro de las limitaciones del sistema, cuando el aire exterior es de mala calidad conectando o desconectando temporalmente la entrada del mismo. El sistema no puede detectar olores desagradables.

1. Abra el menú de climatización en el sistema de infotainment.
2. Conecte o desconecte el modo automático de recirculación de aire mediante  ► Recirculación de aire automática.

Casos en los que la recirculación de aire se desconecta automáticamente

La recirculación de aire se desconecta en las siguientes situaciones:

- Si se conecta la función de descongelación.

- Cuando un sensor detecta que los cristales pueden empañarse.

ADVERTENCIA

La falta de entrada de aire fresco puede reducir la visibilidad si se empañan los cristales, y el aire viciado puede causar rápidamente cansancio en el conductor. Esto puede causar colisiones, accidentes y lesiones graves o mortales.

- Utilice la recirculación de aire solamente durante poco tiempo.
- Desconecte la recirculación de aire en cuanto ya no la necesite.

AVISO

El humo del tabaco puede depositarse en el evaporador del climatizador y en el filtro combinado activo, y producir olores desagradables de forma permanente.

- Para evitar dichos olores, no fume en el vehículo con la recirculación de aire conectada.

 *Climatronic:* Cuando la marcha atrás está engranada o durante el barrido automático del limpiavacristales, la recirculación de aire se conecta para que no penetren olores en el habitáculo.

 *Climatizador manual:* Cuando la temperatura exterior es muy alta, conectar brevemente el modo de recirculación de aire contribuye a que el habitáculo se enfríe más rápidamente.

Calefacción y ventilación de los asientos

Visión general de la calefacción y la ventilación de los asientos

La calefacción y la ventilación de los asientos funcionan con el motor en marcha. Los asientos delanteros y las plazas traseras laterales pueden calentarse en tres niveles → . Los asientos delanteros pueden, además, ventilarse por dentro en tres niveles.

La ventilación ventila el asiento con aire del habitáculo, con lo que se elimina la humedad del cuerpo sin refrigerar el asiento directamente.

 Conectar y desconectar la calefacción de los asientos en el menú de climatización o en el panel de mandos del climatizador.

 Conectar y desconectar la ventilación de los asientos en el menú de climatización o en el panel de mandos del climatizador.

Niveles de calefacción y ventilación

Los modos de funcionamiento de la calefacción y la ventilación de los asientos se indican con colores. En el nivel más alto de calefacción o ventilación se encienden los tres LED.

Casos en los que se debería desconectar la calefacción y la ventilación de los asientos

Desconecte la calefacción o la ventilación del asiento si se cumple alguna de las siguientes condiciones:

- El asiento está ocupado por una persona con una percepción limitada del dolor o de la temperatura → .
- El asiento no está ocupado.
- Sobre el asiento va montado un asiento para niños.
- Hay objetos que cubren la superficie del asiento, como fundas, chaquetas, mantas, bolsas o bolsos.
- La superficie del asiento está húmeda o mojada.
- *Solo para la calefacción de los asientos:* La temperatura exterior o la del habitáculo es superior a +25 °C (+77 °F).

ADVERTENCIA

Durante el funcionamiento de la calefacción de los asientos se generan campos magnéticos. En algunos casos, estos campos pueden afectar a implantes médicos activos, como un marcapasos.

- Si lleva un implante médico, debería consultar a su médico o al fabricante del implante antes de utilizar la calefacción del asiento.
- Informe también a sus acompañantes al respecto.

ADVERTENCIA

Aquellas personas cuya percepción del dolor o de la temperatura se halle afectada total o parcialmente por la toma de medicamentos o por algún tipo de parálisis o enfermedad crónica (p. ej., la diabetes) podrían sufrir quemaduras o hipotermia en la espalda, las nalgas o las piernas al hacer uso de la calefacción o la ventilación de los asientos. Estas lesiones podrían tardar mucho tiempo en curarse o no llegar a curarse nunca completamente.

- Si su percepción del dolor o de la temperatura se halle afectada, no utilice nunca la calefacción ni la ventilación del asiento.
- Si tiene dudas sobre su estado de salud, acuda a un médico.

ADVERTENCIA

Si se empapara el tapizado, la calefacción del asiento podría dejar de funcionar correctamente y podría aumentar el riesgo de que se produzcan quemaduras.

- Antes de utilizar la calefacción del asiento, asegúrese de que la banqueta esté seca.
- No se sienta en el asiento con la ropa húmeda o mojada.
- No deposite objetos ni prendas de vestir húmedos o mojados encima del asiento.
- No derrame líquidos sobre el asiento.

AVISO







Si se somete el asiento a cargas excesivas concentradas en un solo punto o se cubre con materiales aislantes, los elementos calefactores pueden sufrir daños.

- No se ponga de rodillas en los asientos ni someta la banqueta y el respaldo a cargas excesivas concentradas en un solo punto.
- No deposite objetos puntiagudos pesados encima de la banqueta ni los apoye en el respaldo del asiento.
- Desconecte la calefacción del asiento si sobre él hay montados materiales aislantes, como una funda o un asiento para niños.
- Utilice la calefacción del asiento solo si este conserva el tapizado original.
- Si notara algún olor, desconecte la calefacción del asiento inmediatamente y encargue su revisión a un taller especializado cualificado para ello. Volkswagen recomienda un concesionario Volkswagen.







Manejar la calefacción y la ventilación de los asientos

 **Tenga en cuenta**  y , al principio de este capítulo, en la página 110.

Manejar la calefacción de los asientos

1. Para conectar la calefacción del asiento en el nivel más alto, pulse la tecla  o  del panel de mandos del climatizador.
2. Para ajustar el nivel de calefacción, pulse repetidamente la tecla  o .
3. Para desconectar la calefacción del asiento, pulse la tecla  o  repetidamente hasta que no quede encendido ningún LED.

Manejar la ventilación de los asientos

1. Para conectar la ventilación del asiento en el nivel más alto, pulse la tecla  o  en el panel de mandos del climatizador.
2. Para ajustar el nivel de ventilación, pulse repetidamente la tecla  o .
3. Para desconectar la ventilación del asiento, pulse la tecla  o  repetidamente hasta que no quede encendido ningún LED.



Para ahorrar combustible, desconecte la calefacción y la ventilación de los asientos lo antes posible.

La calefacción y la ventilación del asiento se conectan y desconectan automáticamente

Al desconectar el encendido también se desconectan la calefacción y la ventilación de los asientos. Si vuelve a conectar el encendido en los siguientes 10 minutos aprox., la calefacción o la ventilación del asiento del conductor se conecta automáticamente en el último nivel ajustado. 

Calefacción del volante

La calefacción del volante solo funciona con el motor en marcha.





Conectar y desconectar la calefacción del volante en el volante multifunción.

Niveles de la calefacción del volante

Cuando enciende la calefacción del volante, se muestra permanentemente el nivel actual de calefacción en el cuadro de instrumentos en forma de diagrama de barras. En el nivel más alto se muestran las tres barras completas. 



Manejar la calefacción del volante

1. Para conectar la calefacción del volante en el nivel más alto, pulse la tecla .
2. Para ajustar el nivel de calefacción, pulse repetidamente la tecla .
3. Para desconectar la calefacción del volante, pulse repetidamente la tecla  hasta que el diagrama de barras del cuadro de instrumentos se apague.

La calefacción del volante se conecta automáticamente

Si vuelve a poner el motor en marcha en los siguientes 10 minutos aprox., la calefacción del volante se conecta automáticamente en el último nivel ajustado.

Guardar el nivel de calefacción

1. Conecte la calefacción del volante y ajuste el nivel deseado.
2. Para guardar el nivel actual, mantenga presionada la tecla  durante aprox. 1 segundo.
Se guarda el nivel de calefacción y la calefacción del volante se desconecta.
3. Para conectar la calefacción del volante con el último nivel guardado, mantenga presionada la tecla  durante aprox. 1 segundo.

La calefacción del volante se desconecta automáticamente

La calefacción del volante se desconecta automáticamente si se cumple alguna de las siguientes condiciones:

- El consumo de energía eléctrica es demasiado alto.
- Hay una avería en el sistema de la calefacción del volante.

Luneta térmica

La luneta térmica funciona con el motor en marcha.



Conectar y desconectar la luneta térmica en el menú de climatización o en el panel de mandos del climatizador.

La luneta térmica se desconecta automáticamente al cabo de aprox. 10 minutos como máximo.

AVISO

Si se pegan adhesivos sobre los filamentos térmicos del lado interior de la luneta térmica o se depositan objetos que rocen con dicho lado, la luneta puede sufrir daños.

- No pegue adhesivos sobre los filamentos térmicos de la luneta.
- Cargue el maletero de forma que nada roce la luneta.



Para ahorrar combustible, desconecte la luneta térmica lo antes posible.

Función de calefacción adicional automática

Activar y desactivar la función de calefacción adicional automática

La función de calefacción adicional automática está disponible en función del equipamiento. Un componente calefactor adicional puede ayudar a calentar más rápidamente el habitáculo.

1. Abra el menú de climatización en el sistema de infotainment.
2. Para abrir el submenú Ajustes de climatización, pulse .
3. Pulse **Calefactor adicional automático**.

El componente calefactor adicional se conecta automáticamente en función de la temperatura exterior y se desconecta también automáticamente tras un tiempo.

Problemas y soluciones

No es posible conectar el modo de refrigeración o la calefacción, o estos solo funcionan de forma limitada

El modo de refrigeración  solo funciona con el motor en marcha y a temperaturas ambiente superiores a +3 °C (+38 °F).

Si el motor está muy caliente o las temperaturas exteriores son extremas, el modo de refrigeración , la calefacción y la función de descongelación solo funcionan de forma limitada.

- Conecte el ventilador.
- Compruebe el fusible del climatizador → pág. 228.
- Cambie el filtro combinado activo → pág. 285.
- Si la avería persiste, acuda a un taller especializado debidamente cualificado. Volkswagen recomienda un concesionario Volkswagen.

AVISO

Si el climatizador no funciona y sigue utilizándose, puede sufrir daños.

- Si el climatizador no enfría ni calienta el aire, desconéctelo inmediatamente.
- Encargue una revisión del climatizador a un taller especializado cualificado para ello. Volkswagen recomienda un concesionario Volkswagen.

Los cristales se empañan

Los cristales se empañan cuando su temperatura es inferior a la temperatura ambiente y la humedad del

aire es elevada. El aire frío puede absorber menos humedad que el aire caliente. Por ello los cristales se empañan más a menudo en las épocas frías del año.

1. Para mejorar el rendimiento calorífico y frigorífico, mantenga libre de hielo, nieve y hojas la entrada de aire situada delante del parabrisas
→ pág. 287.
2. Para que el aire pueda circular por el habitáculo desde la parte delantera hacia la trasera, deje libres las ranuras de ventilación situadas en la parte trasera del maletero.
3. Conecte la función de descongelación
→ pág. 109.

La unidad de temperatura no está ajustada correctamente

Las unidades de temperatura de todos los indicadores de temperatura del vehículo se pueden cambiar en el sistema de infotainment.

1. Abra el menú **Ajustes**.
2. Seleccione la opción de menú **Unidades**.

Agua o vapor debajo del vehículo

Cuando la humedad exterior y la temperatura ambiente son elevadas, es posible que gotee agua de condensación del evaporador de la refrigeración y se forme un pequeño charco debajo del vehículo. ¡Esto es normal y no significa que haya una fuga! <

Conducción

Dirección

Información relativa a la dirección del vehículo

Para dificultar el robo del vehículo, bloquee siempre la dirección antes de abandonarlo.

La dirección

En los vehículos con dirección asistida electromecánica, la dirección se ajusta automáticamente en función de la velocidad a la que se circule, del par de giro del volante y de la orientación de las ruedas. La dirección asistida electromecánica solo funciona con el motor en marcha. Cuando el sistema Start-Stop interviene y apaga el motor, la dirección sigue funcionando.

Si la dirección asistida no funciona o no lo hace correctamente, se tendrá que aplicar bastante más fuerza de lo habitual para mover el volante.

Vehículos con función de desplazamiento por inercia

Eco: La dirección asistida también funciona durante la marcha con el motor apagado →

En los vehículos con selección del perfil de conducción, el perfil seleccionado puede influir en el comportamiento de la dirección asistida.

Bloqueo electrónico de la dirección en los vehículos con pulsador de encendido y arranque

En los vehículos con pulsador de encendido y arranque la columna de dirección se bloquea electrónicamente:

1. Detenga el vehículo.
2. En función del equipamiento, sitúe la palanca selectora en la posición **P**.
3. Desconecte el encendido y, a continuación, abra la puerta del conductor. La columna de dirección se bloquea.

Si no desea que la columna de dirección se bloquee, abra primero la puerta del conductor y después desconecte el encendido. La columna de dirección permanece desbloqueada hasta que se bloquee el vehículo.

Bloqueo mecánico de la dirección

En los vehículos con cerradura de encendido, la columna de dirección se bloquea mecánicamente:

Bloquear la columna de dirección:

1. Detenga el vehículo.

2. En función del equipamiento, sitúe la palanca selectora en la posición **P**.
3. Extraiga la llave.
4. Gire un poco el volante hasta que oiga que el bloqueo de la dirección ha encastrado.

Desbloquear la columna de dirección:

1. Para facilitar que el bloqueo de la dirección se suelte, gire un poco el volante.
2. Introduzca la llave del vehículo en la cerradura de encendido.
3. Mantenga el volante en esta posición y conecte el encendido.

Ayuda al control de la dirección

La ayuda al control de la dirección asiste al conductor en algunas situaciones de marcha críticas. Al contravolantear le ayuda, junto con el ESC, aumentando la fuerza aplicada sobre el volante →

Dirección progresiva

En función del equipamiento, la dirección progresiva puede adaptar la dureza de la dirección a la situación de marcha. La dirección progresiva solo funciona con el motor en marcha.

En el tráfico urbano, no es necesario mover tanto el volante al aparcar, maniobrar o realizar giros muy cerrados.

En carretera o autovía, la dirección progresiva transmite, p. ej., en las curvas, una sensación al volante más deportiva, más directa y perceptiblemente más dinámica.

ADVERTENCIA

En función del equipamiento, la dirección asistida solo funciona con el motor en marcha. Si la dirección asistida no funciona, la maniobrabilidad se reduce mucho porque cuesta mover el volante. Esto puede provocar la pérdida del control del vehículo, accidentes, lesiones graves y la muerte.

- No deje nunca que el vehículo se desplace con el motor apagado.

ADVERTENCIA

Si se encastra el bloqueo de la dirección, ya no es posible controlar el vehículo. Esto puede provocar la pérdida del control del vehículo, accidentes, lesiones graves y la muerte.

- No extraiga nunca la llave de la cerradura de encendido cuando el vehículo esté en movimiento.

ADVERTENCIA

La ayuda al control de la dirección no puede sustituir la atención del conductor y únicamente fun-

ción dentro de los límites del sistema. En situaciones de marcha críticas, pueden producirse movimientos incontrolados del vehículo aun disponiendo de la ayuda al control de la dirección. Si no presta la debida atención, existe el peligro de que se produzcan accidentes y lesiones graves y mortales.

- Permanezca siempre atento y no confíe exclusivamente en el sistema. El conductor es siempre el responsable de todas las tareas propias de la conducción.
- Tenga en cuenta que la ayuda al control de la dirección no dirige el vehículo.
- Adapte siempre la velocidad y el estilo de conducción a las condiciones de visibilidad, climatológicas, de la calzada y del tráfico.

Problemas y soluciones

Avería en la dirección

El testigo de advertencia se enciende o parpadea en rojo.

Hay una avería en la dirección asistida electromecánica o el bloqueo electrónico de la dirección.

¡No continúe la marcha!

1. Solicite la ayuda de personal especializado.
 - Si el testigo de advertencia se enciende en rojo, puede que la dirección esté dura porque la dirección asistida electromecánica no funciona.

Avería en la dirección

El testigo de control se enciende o parpadea en amarillo.

La dirección opone más resistencia o reacciona de modo más sensible de lo habitual.

El testigo de control se enciende y permanece encendido:

1. Vuelva a poner el motor en marcha y recorra despacio un trayecto corto.
2. Si el testigo no se apaga, acuda a un taller especializado debidamente cualificado y solicite que se revise el sistema. Volkswagen recomienda un concesionario Volkswagen.

El testigo de control parpadea:

1. Gire un poco el volante hacia uno y otro lado.
2. Desconecte el encendido y vuelva a conectarlo.
3. Tenga en cuenta los mensajes de la pantalla del cuadro de instrumentos.

4. Si el testigo de control sigue parpadeando tras conectar el encendido, no continúe la marcha. Solicite la ayuda de personal especializado. 

Pedales

Información acerca de los pedales

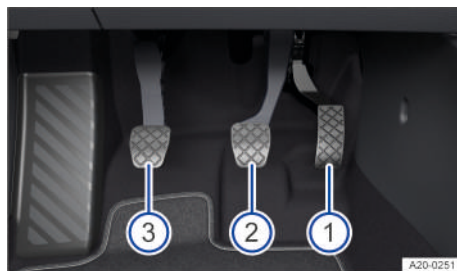

Fig. 95 En la zona reposapiés: pedales en los vehículos con cambio manual.

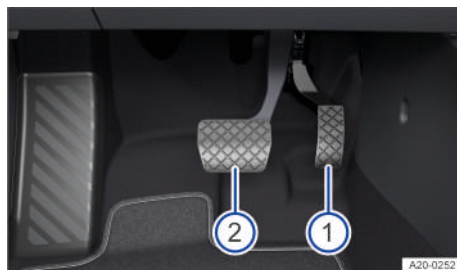





Fig. 96 En la zona reposapiés: pedales en los vehículos con cambio automático.

-  Pedal del acelerador
-  Pedal del freno
-  En los vehículos con cambio manual: pedal del embrague

ADVERTENCIA

La presencia de objetos en la zona reposapiés del conductor puede impedir el accionamiento de los pedales. Esto puede provocar la pérdida del control del vehículo y aumenta el riesgo de que se produzcan lesiones graves o mortales.

- Asegúrese de que siempre pueda accionar los pedales sin impedimentos.
- Utilice solo alfombrillas adecuadas para el vehículo.

- Fije siempre bien las alfombrillas en la zona reposapiés.
- No coloque nunca otras alfombrillas u otro tipo de recubrimiento sobre la alfombrilla que ya viene montada.
- Evite que puedan caer objetos en la zona reposapiés del conductor durante la marcha.
- Con el vehículo estacionado, retire los objetos que se encuentren en la zona reposapiés.
- Utilice calzado que ofrezca una buena sujeción de los pies a la hora de accionar los pedales.

ADVERTENCIA

Si se conduce sin prestar la debida atención, se pueden producir accidentes y lesiones graves o mortales.

- Respete siempre el código de circulación y los límites de velocidad vigentes, y conduzca de manera previsor.
- En los viajes largos, pare con regularidad para descansar, como mínimo cada 2 horas.

ADVERTENCIA

El alcohol, las drogas, los medicamentos y los narcóticos pueden reducir la capacidad de percepción, aumentar el tiempo de reacción y empeorar la seguridad en la conducción considerablemente, lo que puede provocar la pérdida del control del vehículo. Esto puede ocasionar accidentes y que se produzcan lesiones graves o mortales.

- No conduzca nunca bajo los efectos del alcohol, de drogas, medicamentos o narcóticos.

ADVERTENCIA

Cuando falla uno de los circuitos del sistema de frenos, aumenta el recorrido del pedal del freno necesario para detener el vehículo. Si la distancia de frenado aumenta, se pueden producir accidentes y lesiones graves o mortales.

- Si se reduce la potencia de frenado, pise el pedal del freno más a fondo y con más fuerza de lo habitual.

Frenos

Información acerca de los frenos

Rodaje de las pastillas de freno

Durante los primeros 200 a 300 km (100 a 200 mi) aprox. las pastillas de freno nuevas no ofrecen su capacidad máxima de frenado y aún se tienen que

“asentar” → . Esta ligera reducción de la fuerza de frenado se puede compensar pisando el pedal del freno con más fuerza. Durante el rodaje de las pastillas de freno, la distancia de frenado en caso de frenada a fondo o de emergencia es más larga que tras el rodaje. Durante el rodaje se deberán evitar las frenadas a fondo y las situaciones en las que se soliciten mucho los frenos, p. ej., circular demasiado cerca de otro vehículo.

Desgaste de las pastillas de freno

El desgaste de las pastillas de freno depende, en gran medida, de las condiciones en las que se utilice el vehículo y del estilo de conducción. Si se utiliza el vehículo frecuentemente en tráfico urbano y para realizar recorridos cortos o se conduce deportivamente, se deberá encargar con regularidad una revisión del grosor de las pastillas a un taller especializado cualificado para ello. Volkswagen recomienda un concesionario Volkswagen.

Influencias externas en los frenos

Si se circula con los frenos mojados, p. ej., después de atravesar agua, en caso de lluvia intensa o tras lavar el vehículo, puede que la capacidad de frenado esté mermada por estar los discos de freno mojados o incluso congelados en invierno. Habrá que frenar lo antes posible con cuidado y a una velocidad elevada hasta que los frenos se sequen. Al hacerlo, habrá que asegurarse de no poner en peligro a los vehículos que circulen por detrás ni a otros usuarios de la vía → .

Si se forma una capa de sal en los discos y las pastillas de freno, la capacidad de frenado se ve mermada y aumenta la distancia de frenado. Cuando se circule por carreteras rociadas con sal sin frenar durante algún tiempo, habrá que limar la capa de sal realizando algunas frenadas con precaución → .

La corrosión en los discos de freno y el ensuciamiento de las pastillas de freno se acentúan si se solicitan poco o si el vehículo permanece mucho tiempo sin utilizarse o no recorre muchos kilómetros. Si las pastillas de freno no se solicitan, si no se solicitan lo suficiente o si existe corrosión, Volkswagen recomienda limpiar los discos y las pastillas de freno frenando bruscamente varias veces mientras se circula a una velocidad elevada. Al hacerlo habrá que asegurarse de no poner en peligro a ningún otro vehículo o usuario de la vía → .

ADVERTENCIA

Si circula con las pastillas de freno desgastadas o el sistema de frenos defectuoso, se puede perder el control del vehículo y se pueden producir accidentes y lesiones graves o mortales.

- Si tiene la sospecha de que las pastillas de freno están desgastadas o que el sistema de frenos presenta una avería, acuda inmediatamente a un taller especializado debidamente cualificado, solicite una revisión de las pastillas de freno y su sustitución si están desgastadas. Volkswagen recomienda un concesionario Volkswagen.

ADVERTENCIA

Durante los primeros 300 km (200 mi) aprox., las pastillas de freno nuevas no ofrecen su capacidad máxima de frenado y aún se tienen que asentar. Una capacidad de frenado insuficiente puede aumentar el riesgo de accidentes. Esto podría provocar lesiones graves o mortales.

- Aumente la presión sobre el pedal del freno si nota que la capacidad de frenado está reducida.
- Cuando las pastillas de freno sean nuevas, conduzca con especial precaución para reducir el riesgo de que se produzcan accidentes, lesiones graves o la pérdida del control del vehículo.
- Durante el rodaje de las pastillas de freno nuevas, no circule nunca demasiado cerca de otros vehículos ni provoque situaciones en las que tenga que exigir mucho a los frenos.

ADVERTENCIA

Frenar constantemente provoca el sobrecalentamiento de los frenos. Esto puede reducir notablemente la potencia de frenado, aumentar la distancia de frenado y, en determinadas circunstancias, provocar la avería de todo el sistema de frenos. Esto puede provocar la pérdida del control del vehículo, accidentes y lesiones graves o mortales.

- No "lime" nunca los frenos demasiado a menudo ni demasiado tiempo ni pise nunca el pedal del freno demasiado a menudo ni demasiado tiempo.

ADVERTENCIA

Al circular pendiente abajo, los frenos se solicitan especialmente y se calientan muy rápido. Cuando los frenos están sobrecalentados, se reduce su capacidad de frenado y aumenta la distancia de frenado. Esto puede provocar la pérdida del control del vehículo, accidentes y lesiones graves o mortales.

- Ante un trayecto largo con bajada pronunciada, reduzca la velocidad seleccionando una marcha inferior en el cambio manual o en el modo Tip-tronic si el cambio es automático.
- Aproveche el efecto de frenado del motor para no someter los frenos a tanto esfuerzo.

- Antes de iniciar la marcha, asegúrese de que la entrada de aire hacia los frenos no esté cubierta, p. ej., por un espóiler delantero dañado o que no sea de serie.

ADVERTENCIA

Los frenos mojados, congelados o cubiertos de sal frenan más tarde y prolongan la distancia de frenado. Esto puede provocar la pérdida del control del vehículo, accidentes y lesiones graves o mortales.

- Pruebe los frenos con cuidado.
- Seque y libere los frenos de hielo y sal frenando varias veces con precaución si las condiciones de visibilidad, climatológicas, de la calzada y del tráfico lo permiten.

 Cuando se revisen las pastillas de freno delanteras, también se deberían revisar las traseras. Con cierta regularidad hay que comprobar visualmente el grosor de todas las pastillas de freno a través de los orificios de las llantas o desde la parte inferior del vehículo. En caso necesario se deberán desmontar las ruedas para poder llevar a cabo una revisión más a fondo. Consulte más información al respecto en un taller especializado debidamente cualificado. Volkswagen recomienda un concesionario Volkswagen.

Problemas y soluciones

Avería en el sistema de frenos

El testigo de advertencia se enciende en rojo. También puede mostrarse un mensaje.

1.  **¡No continúe la marcha!** Solicite inmediatamente la ayuda de personal especializado.

Indicador de desgaste de las pastillas de freno

El testigo de control se enciende en amarillo. Las pastillas de freno están desgastadas.

1. Acuda inmediatamente a un taller especializado debidamente cualificado y solicite una revisión del sistema. Volkswagen recomienda un concesionario Volkswagen.
2. Encargue una revisión de todas las pastillas de freno y, si es necesario, su sustitución.

Ruidos inusuales al frenar

Si al frenar se producen permanentemente ruidos de raspadura y chirridos, es un indicio de que las pastillas de freno están desgastadas en el eje delantero o trasero.

1. Acuda inmediatamente a un taller especializado debidamente cualificado y solicite una revisión del sistema. Volkswagen recomienda un concesionario Volkswagen.
2. Encargue una revisión de todas las pastillas de freno y, si es necesario, su sustitución.

Si cambia la capacidad de frenado del vehículo

Si las pastillas de freno están desgastadas, o si nota que el vehículo ya no frena de la manera habitual, p. ej., aumenta repentinamente la distancia de frenado:

1. Acuda inmediatamente a un taller especializado debidamente cualificado y solicite una revisión del sistema. Volkswagen recomienda un concesionario Volkswagen.
2. Encargue una revisión de todas las pastillas de freno y, si es necesario, su sustitución.

Poner el motor en marcha

Inmovilizador electrónico

El inmovilizador electrónico contribuye a impedir que se pueda poner el motor en marcha con una llave no autorizada y que, como consecuencia, se pueda mover el vehículo.

Vehículos con cerradura de encendido

La llave del vehículo cuenta con un chip que desactiva automáticamente el inmovilizador electrónico cuando el sistema detecta que se ha introducido una llave válida en la cerradura de encendido.

El inmovilizador electrónico se activa automáticamente en cuanto se extrae la llave de la cerradura de encendido → pág. 118.

Vehículos con pulsador de encendido y arranque

La llave del vehículo cuenta con un chip que desactiva automáticamente el inmovilizador electrónico cuando el sistema detecta que hay una llave válida en el habitáculo.

El inmovilizador electrónico se activa automáticamente en cuanto se desconecta el encendido → pág. 119.

 El motor solo se puede poner en marcha con una llave Original Volkswagen codificada correctamente. Este tipo de llaves pueden adquirirse en un concesionario Volkswagen.

Cerradura de encendido

Posiciones de la llave del vehículo en la cerradura de encendido

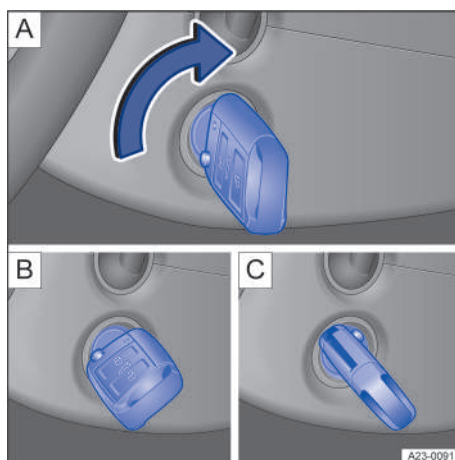



Fig. 97 Junto al volante, en el lado derecho: cerradura de encendido.

- A** Encendido desconectado. Se puede extraer la llave.
- B** Encendido conectado.
- C** Ponga el motor en marcha → pág. 120. Al soltarla, la llave vuelve a la posición **B**.

 Cuando no hay ninguna llave del vehículo en la cerradura de encendido, el bloqueo de la dirección puede estar encastrado.

AVISO

Con el encendido conectado y el motor apagado, la batería de 12 voltios puede descargarse sin que así se desee, lo que impediría que se pudiera volver a poner el motor en marcha.

- Desconecte siempre el encendido antes de abandonar el vehículo.

ADVERTENCIA

Si se dejan las llaves del vehículo dentro del mismo sin vigilancia, un niño o una persona no autorizada podría bloquear las puertas y el portón trasero, poner el motor en marcha o conectar el encendido, lo que le permitiría accionar algún equipamiento eléctrico, p. ej., los elevalunas. Esto podría provocar un accidente y lesiones graves o mortales.

- Al salir del vehículo, apague siempre el motor y llévese todas las llaves del mismo.

ADVERTENCIA

Si permanecen niños, personas que precisen ayuda o animales dentro del vehículo sin vigilancia, podrían poner el vehículo involuntariamente en movimiento o quedar expuestos a temperaturas muy altas o muy bajas. Existe peligro de que se produzcan accidentes o lesiones graves o mortales.

- No deje nunca a niños, personas que precisen ayuda o animales sin vigilancia en el vehículo.

ADVERTENCIA

Si se extrae la llave de la cerradura de encendido durante la marcha, la cerradura de encendido se podría encastrar en determinadas circunstancias y no se podría controlar más el vehículo. Esto podría provocar un accidente y lesiones graves o mortales.

- No extraiga nunca la llave de la cerradura de encendido cuando el vehículo esté en movimiento.
- Despliegue el paletón de la llave del vehículo siempre por completo y bloquéelo en esa posición.
- No fije en la llave del vehículo objetos que pesen más de 100 g (3,5 oz) aprox. en total.

i Si no es posible extraer la llave de la cerradura de encendido, sitúe la palanca selectora en la posición **P**. Dado el caso, presione la tecla de bloqueo de la palanca selectora y vuelva a soltarla.

i *En función del país, en los vehículos con cambio de doble embrague DSG: Si se extrae la llave de la cerradura de encendido con una posición del cambio seleccionada, el motor se desconecta y el freno de estacionamiento se activa automáticamente.*

Pulsador de encendido y arranque

El pulsador de encendido y arranque sustituye a la cerradura de encendido (Press & Drive).

El motor se pone en marcha con un pulsador de encendido y arranque (Press & Drive).

El vehículo solo funciona si hay una llave válida dentro del mismo.

En función del equipamiento, la operatividad del pulsador de encendido y arranque se indica mediante el parpadeo del mismo.

Si el encendido está desconectado, al abrir la puerta del conductor para salir del vehículo se activa el bloqueo electrónico de la dirección → pág. 114.

Conectar y desconectar el encendido



Fig. 98 En la parte inferior de la consola central: pulsador de encendido y arranque.

1. Pulse una vez el pulsador de encendido y arranque sin pisar el pedal del freno → **⚠**.

Desconexión automática del encendido en los vehículos con sistema Start-Stop

El encendido del vehículo se desconecta automáticamente cuando el vehículo está detenido y el apagado automático del motor está activo si se cumplen simultáneamente las siguientes condiciones:

- El cinturón de seguridad del conductor está desabrochado.
- No está pisado ningún pedal.
- La puerta del conductor está abierta.

Tras la desconexión automática del encendido, si la luz de cruce **⊕** está encendida, la luz de posición permanece encendida y se apaga automáticamente transcurridos aprox. 30 minutos.

La luz de posición se apaga también si se bloquea el vehículo o si se apaga manualmente.

Función para volver a poner el motor en marcha

Si, una vez apagado el motor involuntariamente, no se detecta ninguna llave válida en el habitáculo, se dispondrá de aprox. 5 segundos para volver a ponerlo en marcha.

Transcurrido este tiempo no se podrá volver a poner el motor en marcha si no hay ninguna llave válida en el habitáculo.

ADVERTENCIA

Si, al conectar el encendido, se pisa el pedal del freno, el motor se pone en marcha inmediatamente. Esto puede hacer que el vehículo se mueva sin que así se desee y se produzcan lesiones graves.

- Al conectar el encendido, evite pisar el pedal del freno si no desea poner el motor en marcha.

ADVERTENCIA

Si se dejan las llaves del vehículo dentro del mismo sin vigilancia, un niño o una persona no autorizada podría bloquear las puertas y el portón trasero, poner el motor en marcha o conectar el encendido, lo que le permitiría accionar algún equipamiento eléctrico, p. ej., los elevallunas. Esto podría provocar un accidente y lesiones graves o mortales.

- Al salir del vehículo, llévese todas las llaves del mismo.

ADVERTENCIA

Si permanecen niños, personas que precisen ayuda o animales dentro del vehículo sin vigilancia, podrían poner el vehículo involuntariamente en movimiento o quedar expuestos a temperaturas muy altas o muy bajas. Existe peligro de que se produzcan accidentes o lesiones graves o mortales.

- No deje nunca a niños, personas que precisen ayuda o animales sin vigilancia en el vehículo.

 Antes de abandonar el vehículo, desconecte siempre el encendido manualmente y, dado el caso, tenga en cuenta las indicaciones de la pantalla del cuadro de instrumentos.

 Si el vehículo permanece mucho tiempo detenido con el encendido conectado, la batería de 12 voltios podría descargarse y no se podría poner el motor en marcha. <

Poner el motor en marcha

Poner el motor en marcha

1. Conecte el encendido.
2. Pise el pedal del freno y manténgalo pisado hasta que desconecte el freno de estacionamiento electrónico.
3. *Vehículos con cambio manual:* Pise el pedal del embrague a fondo y manténgalo pisado hasta que el motor se ponga en marcha. Sitúe la palanca de cambios en punto muerto.
Vehículos con cambio automático: Sitúe la palanca selectora en la posición **N** o engrane el bloqueo de aparcamiento **P**.
4. *Vehículos con cerradura de encendido:* Siga girando la llave en la cerradura de encendido, sin pisar el acelerador. Una vez se ponga el motor en marcha, suelte la llave.

Vehículos con pulsador de encendido y arranque: Presione el pulsador de encendido y arranque → pág. 119 y manténgalo presionado sin pisar el acelerador. Para que el motor se ponga en marcha, tiene que haber una llave del vehículo válida en el interior de este y el freno tiene que estar pisado. Una vez se ponga el motor en marcha, suelte el pulsador de encendido y arranque.

5. Si el motor no se pone en marcha, interrumpa el intento y repítalo al cabo de 1 minuto aprox.
6. *Vehículos con pulsador de encendido y arranque:* Si se bloqueó el vehículo con la llave del mismo, el pulsador está desactivado. Si se encuentra dentro del vehículo y tiene que poner el motor en marcha, desbloquee primero el vehículo o realice un arranque de emergencia.

ADVERTENCIA

Si se pone el motor en marcha en recintos cerrados o sin ventilación, pueden entrar gases tóxicos en el habitáculo. Esto puede causar lesiones graves, así como la muerte por asfixia.

- No ponga ni deje nunca el motor en marcha en recintos cerrados o sin ventilación, como un garaje.

ADVERTENCIA

Las piezas del vehículo y los gases de escape calientes pueden inflamar materiales inflamables o explosivos que se encuentren cerca. Esto puede provocar incendios y causar lesiones graves o mortales.

- No ponga ni deje nunca el motor en marcha si cerca del vehículo hay aceite, combustible u otros líquidos y medios operativos fácilmente inflamables, o si sale alguna de estas sustancias del vehículo.
- No utilice aerosoles para arranque en frío del motor.

ADVERTENCIA

Si se deja el vehículo sin vigilancia con el sistema de propulsión conectado, se pueden producir accidentes y lesiones graves.

- No deje nunca el vehículo sin vigilancia con el motor en marcha, sobre todo si tiene una marcha engranada o una posición del cambio seleccionada.

AVISO

La utilización inadecuada del vehículo puede aumentar el desgaste de los componentes, como el motor de arranque, o causar daños.

- Si el motor no se pone en marcha, p. ej., por estar vacío el depósito de combustible, no utilice nunca el motor de arranque con una marcha engranada para circular o arrancar por remolcado.
- Dado el caso, reposte combustible o solicite ayuda de arranque.
- Si el motor no se ponen en marcha, solicite ayuda especializada.

AVISO

La utilización inadecuada del vehículo puede aumentar el desgaste de los componentes, como el motor, o provocar daños.

- Evite arrancar de nuevo el motor durante la marcha o inmediatamente después de apagarlo.
- Cuando el motor esté frío, evite regímenes altos del motor, someter este a grandes esfuerzos y los acelerones.
- Tenga en cuenta que la densidad del aire disminuye a medida que aumenta la altura, lo que puede dificultar el arranque del motor.

AVISO

El combustible sin quemar podría dañar el catalizador.

- No ponga el motor en marcha remolcando el vehículo o empujándolo.

 No espere a que el motor se caliente con el vehículo detenido; si tiene buena visibilidad a través de los cristales, inicie la marcha inmediatamente. De esta forma, el motor alcanza antes la temperatura de servicio y se reducen las emisiones contaminantes.

 Al poner el motor en marcha, se desconectan temporalmente los consumidores eléctricos que más potencia consumen.

 Si no hay ninguna llave del vehículo dentro del mismo o el sistema no la detecta, aparecerá un aviso al respecto en la pantalla del cuadro de instrumentos. Esto podría ocurrir si otra señal de radiofrecuencia interfiriera en la señal de la llave o si la llave estuviera tapada por algún objeto, p. ej., una maleta de metal.

 Si la pila de botón de la llave del vehículo está casi agotada o lo está por completo, no se podrá poner el motor en marcha con el pulsador de encendido y arranque. Realice un arranque de emergencia.

 Cuando se pone el motor en marcha en frío, puede que aumente brevemente la rumorosidad de marcha. Esto es normal y carece de importancia.

Problemas y soluciones

EPC Avería en la gestión del motor

El testigo de control se enciende en amarillo.

Hay una avería en la gestión del motor.

1. Dado el caso, tenga en cuenta el mensaje que se muestre en la pantalla del cuadro de instrumentos.
2. Encargue inmediatamente una revisión del motor a un taller especializado cualificado para ello. Volkswagen recomienda un concesionario Volkswagen.

EPC Avería en la gestión del motor

El testigo de control se enciende en el cuadro de instrumentos digital.

El testigo de control se enciende en amarillo.

¡La potencia del vehículo está limitada!

Se ha limitado la potencia para evitar que componentes de la gestión del motor se calienten excesivamente.

- En la pantalla del cuadro de instrumentos puede aparecer una indicación al respecto.
- Se puede continuar la marcha con la potencia limitada.

La limitación de la potencia se anula en los siguientes casos:

- La temperatura de los componentes de la gestión del motor ya no se encuentra en un rango crítico.

Régimen del motor limitado

El testigo de control se enciende en amarillo.

Se ha limitado el régimen del motor para evitar que este se caliente excesivamente.

El régimen se muestra en la pantalla del cuadro de instrumentos.

La limitación del régimen se anula en los siguientes casos:

- La temperatura del motor ya no se encuentra en un rango crítico.
- Se retira el pie del acelerador.

junto con EPC Limitación del régimen por una avería en la gestión del motor

Los testigos de control se encienden en amarillo.

La limitación del régimen se ha activado debido a una avería en la gestión del motor.

1. Asegúrese de no superar el régimen indicado.
2. Encargue inmediatamente una revisión del motor a un taller especializado cualificado para ello. Volkswagen recomienda un concesionario Volkswagen.

No se reconoce la llave del vehículo



Fig. 99 En el lado derecho de la columna de dirección: función de arranque de emergencia en los vehículos con el sistema de cierre y arranque sin llave "Keyless Access".

En la pantalla del cuadro de instrumentos aparece una indicación al respecto.

Si la pila de botón de la llave del vehículo está casi o totalmente agotada, puede que la llave no se reconozca.

Hay que realizar un arranque de emergencia:

1. Pise el pedal del freno y manténgalo pisado.
2. Inmediatamente después de presionar el pulsador de encendido y arranque, mantenga la llave junto al guarnecido derecho de la columna de dirección → fig. 99 (flecha).

El encendido se conecta automáticamente y, dado el caso, el motor se pone en marcha.

No se puede poner el motor en marcha

Si se utiliza una llave del vehículo no autorizada o hay una avería en el sistema, en la pantalla del cuadro de instrumentos aparece una indicación al respecto.

1. Utilice una llave autorizada.
2. Si la avería persiste, solicite la ayuda de personal especializado.

O bien: no se puede poner el motor en marcha con la llave del vehículo o pulsando brevemente el pulsador de encendido y arranque aun teniendo pisado el pedal del freno o el del embrague, según lo que corresponda.

Hay una avería en el sistema de arranque:

1. Mantenga girada la llave del vehículo o presionado el pulsador hasta que el motor se ponga en marcha.
2. Solicite la ayuda de personal especializado. <

Apagar el motor

Apagar el motor

1. Detenga el vehículo → ⚠.
2. Estacione el vehículo.
3. *Vehículos con cerradura de encendido:* Desconecte el encendido.
4. *Vehículos con pulsador de encendido y arranque:* Pulse brevemente el pulsador de encendido y arranque. Si el motor no se apaga, realice una desconexión de emergencia.
5. Tenga en cuenta las indicaciones del cuadro de instrumentos.

Advertencia al abandonar el vehículo

Para advertir de que el vehículo aún puede rodar, al abrir la puerta del conductor suena una señal acústica de advertencia y en la pantalla del cuadro de instrumentos aparecen unas advertencias al respecto.

Vehículos con cambio de doble embrague DSG: Si la palanca selectora se encuentra en la posición **N**, al abrir la puerta del conductor suena una señal acústica de advertencia y en la pantalla del cuadro de instrumentos aparece la advertencia **El vehículo no está inmovilizado**. Así se advierte al conductor de que el vehículo podría salir rodando.

⚠ ADVERTENCIA

Con el motor apagado, no funcionan determinados sistemas del vehículo o funcionan solo de forma limitada, p. ej., el servofreno o la dirección asistida. Como consecuencia, se necesita más fuerza para girar el volante y hay que pisar el pedal del freno también con más fuerza para detener el vehículo. Si el vehículo está en movimiento, esto puede causar la pérdida del control del mismo, accidentes y lesiones graves o mortales.

- No apague nunca el motor mientras el vehículo esté en movimiento.

⚠ ADVERTENCIA

Con el motor apagado, los airbags y los pretensores de los cinturones no funcionan. Si se produce un accidente, esto puede causar lesiones graves o mortales.

- No apague nunca el motor mientras el vehículo esté en movimiento.

ADVERTENCIA

Vehículos con cerradura de encendido: Si se extrae la llave de la cerradura de encendido, podría encastrarse el bloqueo de la dirección y no se podría controlar el vehículo. Esto puede provocar que se pierda el control del vehículo, accidentes y lesiones graves o mortales.

- No extraiga nunca la llave de la cerradura de encendido cuando el vehículo esté en movimiento.

ADVERTENCIA

Vehículos con pulsador de encendido y arranque: Si se desconecta el encendido, podría activarse el bloqueo de la dirección y no se podría controlar el vehículo. Si el vehículo está en movimiento, esto puede provocar que se pierda el control del mismo, accidentes y lesiones graves o mortales.

- No desconecte nunca el encendido cuando el vehículo esté en movimiento.

ADVERTENCIA

Las piezas del sistema de escape se calientan mucho y pueden inflamar materiales como matorrales, hojarasca, hierba seca o combustible derramado, que arden fácilmente. Esto puede provocar un incendio y causar lesiones graves o mortales.

- No estacione nunca el vehículo de manera que algún componente del sistema de escape entre en contacto con materiales fácilmente inflamables que puedan encontrarse debajo del vehículo.
- No utilice nunca una protección adicional para los bajos del vehículo ni productos anticorrosivos para los tubos de escape, los catalizadores, los aislantes térmicos o el filtro de partículas.

AVISO

Si se solicita mucho el motor durante bastante tiempo, puede que se sobrecaliente tras apagarlo.

- Antes de apagar el motor, déjelo a ralentí durante aprox. 2 minutos en la posición neutral.



En los vehículos con cambio automático, la llave solo se puede extraer de la cerradura de encendido con la palanca selectora en la posición **P**.



Después de apagar el motor, es posible que el ventilador del radiador siga funcionando en el vano motor durante unos minutos. El ventilador se desconecta automáticamente.

Problemas y soluciones

No se puede apagar el motor

El motor no se apaga al pulsar brevemente el pulsador de encendido y arranque.

Hay que realizar una desconexión de emergencia:

1. Presione el pulsador de encendido y arranque dos veces en el transcurso de unos segundos o manténgalo presionado prolongadamente una vez.

El motor se apaga automáticamente
→ pág. 119.

No se puede extraer la llave del vehículo de la cerradura de encendido

Se ha introducido una llave no autorizada en la cerradura de encendido.

Para extraer la llave, proceda como sigue:

Vehículos con cambio automático:

1. Pulse la tecla de bloqueo de la palanca selectora y suéltela.

2. Extraiga la llave de la cerradura de encendido.

Vehículos con cambio manual:

1. Extraiga la llave de la cerradura de encendido. <

Sistema Start-Stop

Sistema Start-Stop

Descripción del funcionamiento

El sistema Start-Stop apaga el motor automáticamente al detenerse el vehículo o poco antes, así como en la fase de parada del mismo.

En los vehículos con cambio manual, el motor solo se apaga si en el desplazamiento por inercia o con el vehículo detenido no hay ninguna marcha engranada y no se pisa el pedal del embrague.

El motor se pone de nuevo en marcha automáticamente siempre que sea necesario para la situación en cuestión y para el vehículo.

Esta función se activa automáticamente al conectar el encendido.

Testigos de control

En la pantalla del cuadro de instrumentos se muestra información acerca del estado actual.

- < Si el testigo de control  se enciende, el sistema Start-Stop está disponible y el apagado automático del motor está activo.

Si el testigo de control  se enciende, el sistema Start-Stop no está disponible o ha puesto el motor en marcha automáticamente.

Condiciones para que el motor se vuelva a poner en marcha automáticamente

- Vehículos con cambio automático: Si se levanta el pie del pedal del freno o del pedal del acelerador.
- Vehículos con cambio manual: Si se pisa el pedal del embrague.
- Si el habitáculo se calienta o se enfría mucho.
- Si el vehículo se mueve.
- Si baja la tensión eléctrica de la batería de 12 voltios.
- Si se mueve el volante.

Condiciones que pueden impedir que el motor se apague automáticamente

- El conductor no tiene el cinturón de seguridad colocado.
- La puerta del conductor está abierta.
- El capó delantero está abierto.
- El motor no ha alcanzado una temperatura mínima.
- Vehículos con Climatronic: La temperatura del habitáculo no está dentro de los valores preajustados o la humedad del aire es demasiado alta.
- La función de descongelación del climatizador está activada.
- El estado de carga de la batería de 12 voltios no es suficiente.
- La temperatura de la batería de 12 voltios es demasiado baja o alta.
- El vehículo se encuentra en una pendiente muy pronunciada.
- El volante está muy girado.
- La marcha atrás está engranada.

Si las condiciones para que el motor se apague automáticamente se cumplen durante una fase de parada del vehículo, dado el caso el motor también puede apagarse "a posteriori", p. ej., si se desconecta la función de descongelación.

Desconectar y conectar manualmente el sistema Start-Stop



Fig. 100 En la parte inferior de la consola central o, en función del equipamiento, en el sistema de infotainment: tecla del sistema Start-Stop.

Desconectar manualmente el sistema Start-Stop:

1. Pulse la tecla  de la consola central. Cuando el sistema Start-Stop está desconectado, se enciende el testigo de control de la tecla → fig. 100.



Siempre que atraviere agua, desconecte manualmente el sistema Start-Stop.

Conectar manualmente el sistema Start-Stop:

1. Vuelva a pulsar la tecla  de la consola central → fig. 100.

Cada vez que se pulsa la tecla , se muestra el estado del sistema en la pantalla del cuadro de instrumentos.

Cuando el sistema Start-Stop ha apagado el motor, este se pone de nuevo en marcha inmediatamente si se desconecta el sistema con la tecla .



En algunos casos, p. ej., si se abre el capó delantero o la puerta del conductor, puede que sea necesario volver a poner el motor en marcha manualmente. Tenga en cuenta el mensaje que aparezca al respecto en la pantalla del cuadro de instrumentos → .

Funcionamiento del sistema Start-Stop en combinación con el control de crucero adaptativo (ACC)

Cuando el control de crucero adaptativo (ACC) interviene activamente en los frenos hasta detener el vehículo, el motor se apaga a continuación.

Con el ACC activo, el motor se vuelve a poner en marcha en los siguientes casos:

- Si se pisa el acelerador.
- Si el ACC ha vuelto a retomar la regulación de la velocidad y de la distancia.

— Si el vehículo que circula por delante se aleja.

Aunque el control de crucero adaptativo (ACC) esté desconectado, el motor también se vuelve a poner en marcha si el vehículo que circula por delante se aleja.

 A temperaturas superiores a 38 °C (100 °F) aprox., la función de apagado del motor puede desactivarse automáticamente.

 En vehículos con selección del perfil de conducción, el sistema Start-Stop se conecta automáticamente cuando se selecciona el perfil Eco.

ADVERTENCIA

Si se realizan trabajos en el vano motor con el sistema Start-Stop activado, el motor puede ponerse en marcha inesperadamente. Esto puede provocar accidentes y que se produzcan lesiones graves.

- Desconecte siempre el sistema Start-Stop cuando realice trabajos en el vano motor.

ADVERTENCIA

Con el motor apagado, no funcionan determinados sistemas del vehículo o funcionan solo de forma limitada, p. ej., el servofreno o la dirección asistida. Como consecuencia, se necesita más fuerza para girar el volante y hay que pisar el pedal del freno también con más fuerza para detener el vehículo. Si el vehículo está en movimiento, esto puede causar la pérdida del control del mismo, accidentes y lesiones graves o mortales.

- No apague nunca el motor mientras el vehículo esté en movimiento.

ADVERTENCIA

Con el motor apagado, los airbags y los pretensores de los cinturones no funcionan. Si se produce un accidente, esto puede causar lesiones graves o mortales.

- No apague nunca el motor mientras el vehículo esté en movimiento.

ADVERTENCIA

Si se desconecta el encendido, podría activarse el bloqueo de la dirección y no se podría controlar el vehículo. Si el vehículo está en movimiento, esto puede provocar que se pierda el control del mismo, accidentes y lesiones graves o mortales.

- No desconecte nunca el encendido cuando el vehículo esté en movimiento.

AVISO

Si se utiliza el sistema Start-Stop durante mucho tiempo a temperaturas exteriores muy altas, la batería de 12 voltios puede resultar dañada.

- Evite utilizar el sistema Start-Stop con temperaturas exteriores muy altas.

Problemas y soluciones

El motor no se pone en marcha automáticamente

Vehículos con función de desplazamiento por inercia Eco: Si el motor no se pone en marcha automáticamente, puede mostrarse la advertencia **Error: Sistema de energía del vehículo**. Acuda al taller. en la pantalla del cuadro de instrumentos.

1. Ponga el motor en marcha manualmente → pág. 120.
2. Desconecte manualmente el sistema Start-Stop → pág. 123.
3. Acuda a un taller especializado debidamente cualificado y solicite una revisión del sistema. Volkswagen recomienda un concesionario Volkswagen.

Cambio manual

Cambiar de marcha: cambio manual

Engranar las marchas adelante

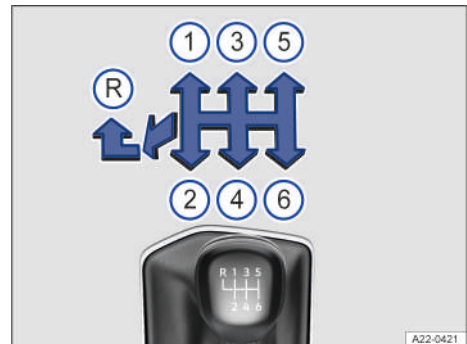

Fig. 101 Esquema de las marchas de un cambio manual de 6 marchas. En función del equipamiento, el vehículo puede estar equipado con un cambio manual de 5 marchas.

En la palanca de cambios está representada la posición de cada una de las marchas.

Para engranar una marcha adelante, haga lo siguiente:

1. Pise el pedal del embrague a fondo y manténgalo pisado.
2. Sitúe la palanca de cambios en la posición deseada → fig. 101 ①.
3. Suelte el pedal del embrague para embragar.

En algunos países el pedal del embrague tiene que estar pisado a fondo para que el motor se ponga en marcha.

Engranar la marcha atrás

Engrane la marcha atrás únicamente cuando el vehículo esté detenido.

Para engranar la marcha atrás, haga lo siguiente:

1. Pise el pedal del embrague a fondo y manténgalo pisado.
2. Sitúe la palanca de cambios en punto muerto y presiónela hacia abajo.
3. Mueva la palanca de cambios completamente hacia la izquierda y después hacia delante para situarla en la posición de la marcha atrás → fig. 101 ②.
4. Suelte el pedal del embrague para embragar.

Cambiar a marchas inferiores

Durante la marcha, el cambio a una marcha inferior debe realizarse siempre progresivamente, es decir, a la marcha inmediatamente inferior, y cuando el régimen del motor no sea demasiado elevado. Reducir de marcha saltándose una o varias marchas a altas velocidades o a regímenes altos del motor puede ocasionar daños en el embrague y el cambio, incluso aunque se mantenga pisado el embrague.

ADVERTENCIA

Si se reduce de marcha inadecuadamente engranando una marcha demasiado baja, se puede perder el control del vehículo y pueden producirse accidentes y lesiones graves o mortales.

- Engrane siempre la marcha adecuada para la situación de marcha en cuestión.

ADVERTENCIA

Acelerar rápidamente o desconectar el ASR puede provocar una pérdida de tracción y que el vehículo patine en calzadas resbaladizas, p. ej., si están mojadas, con hielo o sucias. Esto puede provocar la pérdida del control del vehículo, accidentes y lesiones graves o mortales.

- Únicamente acelere si las condiciones de visibilidad, climatológicas, de la calzada y del tráfico lo permiten, y si no pone en peligro a otros

usuarios de la vía con la aceleración del vehículo y su estilo de conducción.

- Adapte siempre el estilo de conducción a la circulación.

ADVERTENCIA

En cuanto se engrana una marcha y se suelta el pedal del embrague, el vehículo se pone inmediatamente en movimiento si el motor está en marcha. Esto también sucede si el freno de estacionamiento electrónico está conectado. Si el vehículo se pone en movimiento accidentalmente, se pueden producir accidentes y lesiones graves.

- No engrane nunca la marcha atrás cuando el vehículo esté en movimiento.

AVISO

Si, circulando a gran velocidad o a regímenes altos del motor, se engrana una marcha demasiado baja o se mantiene pisado el pedal del embrague y no se embraga, se pueden ocasionar daños considerables en el embrague y el cambio.

- Engrane siempre la marcha adecuada para la situación de marcha en cuestión.
- Evite pisar innecesariamente y demasiado tiempo el embrague.

AVISO

Si no se utiliza correctamente el cambio manual, este puede sufrir daños y un desgaste prematuro.

- Durante la marcha, no deje la mano sobre la palanca de cambios. La presión que ejerce la mano se transmite a las horquillas de cambio.
- Asegúrese de que el vehículo esté totalmente detenido antes de engranar la marcha atrás.
- Al cambiar de marcha, pise siempre el pedal del embrague a fondo.
- No mantenga el vehículo detenido cuesta arriba con el embrague “patinando” y el motor en marcha.

 Cambiar pronto a una marcha superior contribuye a reducir el consumo de combustible y los ruidos de funcionamiento. <

Problemas y soluciones

El embrague “patina”

El testigo de control se enciende en amarillo.

El embrague no transmite todo el par del motor.

1. Dado el caso, retire el pie del pedal del embrague.

El embrague se ha calentado excesivamente

El testigo de control se enciende en amarillo, puede que suene una advertencia acústica y, dado el caso, se pueden mostrar testigos de advertencia adicionales y un mensaje en la pantalla del cuadro de instrumentos.

El embrague puede calentarse en exceso si, p. ej., se inicia la marcha repetidamente.

1. Detenga el vehículo en cuanto sea posible.
2. Desembrague.
3. Conecte el freno de estacionamiento electrónico.
4. Deje que el cambio se enfríe con el motor en marcha.
5. Si el testigo de control no se apaga, no continúe la marcha y solicite la ayuda de personal especializado.

De lo contrario, pueden producirse daños considerables en el cambio.

El embrague tiene una avería

El testigo de control se enciende en amarillo.

El embrague tiene una avería.

1. ¡Continúe la marcha con precaución!
2. Acuda inmediatamente a un taller especializado debidamente cualificado y solicite una revisión del sistema. De lo contrario, pueden producirse daños considerables en el embrague. Volkswagen recomienda un concesionario Volkswagen.

Cambio automático

Palanca selectora

Con el encendido conectado, en la pantalla del cuadro de instrumentos se muestra la posición engranada de la palanca selectora.

Seleccionar la posición del cambio



Fig. 102 En la consola central: palanca selectora del cambio automático (representación esquemática).

Para cambiar de la posición neutral **N** a otra, haga lo siguiente:

1. Ponga el motor en marcha.
2. Pise el pedal del freno.
3. Empuje la palanca selectora a la posición deseada → fig. 102.

Descripción de las posiciones del cambio

P Las ruedas motrices están bloqueadas. Seleccione esta posición solo cuando el vehículo esté detenido. Para sacar la palanca selectora de esta posición, pise el pedal del freno con el encendido conectado y pulse la tecla de bloqueo de la palanca.

R La marcha atrás está engranada. Seleccione esta posición solo cuando el vehículo esté detenido.

N El cambio está en la posición neutral. No se transmite ningún movimiento a las ruedas y el efecto de frenado del motor no está disponible.

D/S Posición **D**: programa normal
 Todos los cambios a una marcha superior o inferior se realizan automáticamente. El momento del cambio ocurre en función de la solicitud del motor, del estilo personal de conducción y de la velocidad a la que se circule.

Posición **S**: programa deportivo
 Para aprovechar al máximo las reservas de potencia del motor, se cambia automáticamente más tarde a una marcha superior y antes a una marcha inferior que en la relación de marchas **D**. El momento del cambio ocurre

en función de la solicitación del motor, del estilo personal de conducción y de la velocidad a la que se circule.

Para cambiar entre las posiciones **D** y **S**, empuje ligeramente la palanca selectora hacia atrás ▽.

La palanca selectora vuelve siempre a la posición **D/S**. Esto también funciona en la pista de selección Tiptronic → pág. 128.

Bloqueo de la palanca selectora

En la posición **P** o **N**, el bloqueo de la palanca selectora impide que se pueda cambiar esta de posición por descuido y que, como consecuencia, el vehículo se ponga en movimiento sin que así se desee.

Para soltar el bloqueo de la palanca selectora, conecte el encendido y pise el pedal del freno. A continuación, pulse la tecla de bloqueo del pomo de la palanca selectora → fig. 102 (flecha).

Si se salta la posición **N**, p. ej., pasando de la marcha atrás a la posición **D/S**, la palanca no se bloquea. Esto permite, p. ej., sacar un vehículo que se haya quedado atascado "columpiándolo". Si la palanca permanece durante más de aprox. 1 segundo en la posición **N** sin tener el pedal del freno pisado o circulando a menos de 5 km/h (3 mph) aprox., la palanca se bloquea → ⚠.

⚠ ADVERTENCIA

Si suelta el pedal del freno con el motor en marcha y la posición del cambio **D/S** o **R** seleccionada, el vehículo se pondrá en movimiento. Esto puede provocar que el vehículo se desplace sin que así se desee y que se produzcan accidentes y lesiones graves.

- Con el motor en marcha y la posición **D/S** o **R** seleccionada, pise el pedal del freno para detener el vehículo.
- Como conductor, no abandone nunca su asiento con el motor en marcha y una relación de marchas engranada.
- Conecte siempre el freno de estacionamiento electrónico y sitúe la palanca selectora en la posición **P** cuando tenga que abandonar el vehículo con el motor en marcha.

⚠ ADVERTENCIA

Si se selecciona una posición equivocada del cambio, se podría perder el control del vehículo y producirse un accidente y lesiones graves.

- No acelere nunca al seleccionar una posición del cambio.

- No engrane nunca la marcha atrás **R** ni el bloqueo de aparcamiento **P** cuando el vehículo esté en movimiento.

⚠ ADVERTENCIA

Si se abandona el vehículo en una pendiente ascendente con la palanca selectora en la posición **N**, el vehículo rodará hacia atrás aunque el motor esté en marcha. Esto podría provocar accidentes y lesiones graves.

- No salga nunca del vehículo con la palanca selectora en la posición **N**.

ⓘ AVISO

Si, con el vehículo detenido, no se tiene conectado el freno de estacionamiento electrónico y se suelta el pedal del freno con el bloqueo de aparcamiento **P** engranado, el vehículo puede avanzar o retroceder unos centímetros. Esto puede causar daños en el vehículo.

- Antes de soltar el pedal del freno, conecte siempre el freno de estacionamiento electrónico.

ⓘ Si cambia por descuido a **N** durante la marcha, deje de acelerar. Espere en la posición neutral a que el motor gire a ralentí antes de engranar una relación de marchas.

ⓘ La batería de 12 voltios se descarga si, con el motor apagado, no se tiene el bloqueo de aparcamiento **P** engranado durante un tiempo prolongado. <

Cambiar de marcha con el Tiptronic

Con el Tiptronic se puede cambiar de marcha manualmente en los cambios automáticos.

Al cambiar al programa Tiptronic se mantiene la marcha que esté engranada. Esto es así hasta que el sistema cambia automáticamente de marcha debido a la situación de marcha actual.

Utilizar el Tiptronic con la palanca selectora

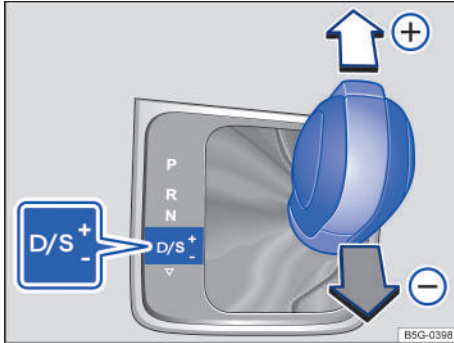

Fig. 103 En la consola central: palanca selectora en la posición Tiptronic.

1. Partiendo de la posición **D/S**, mueva la palanca selectora hacia la derecha hasta situarla en la pista de selección Tiptronic.
2. Para cambiar a una marcha superior o inferior, empuje levemente la palanca selectora hacia delante (+) o atrás (-) → fig. 103.

Al empujar levemente la palanca selectora en la pista de selección Tiptronic, no hay que presionar la tecla de bloqueo de la palanca selectora.

Utilizar el Tiptronic con las levas de cambios



Fig. 104 Detrás del volante: levas de cambio para el Tiptronic.

1. Tire de la leva derecha hacia el volante para cambiar a una marcha superior → fig. 104.
2. Tire de la leva izquierda hacia el volante para cambiar a una marcha inferior.
3. Para salir del programa Tiptronic, tire de la leva derecha hacia el volante durante 1 segundo aproximadamente.

Si no se accionan las levas durante algún tiempo y la palanca selectora no se encuentra en la pista de selección Tiptronic, se saldrá automáticamente del programa Tiptronic.

 Al acelerar, el cambio pasa automáticamente a la marcha inmediatamente superior poco

antes de que se alcance el régimen máximo permitido del motor.

 Si se cambia manualmente a una marcha inferior, el cambio lo hará cuando ya no sea posible superar el régimen máximo del motor. <

Conducir con cambio automático

El cambio a una marcha superior o inferior se realiza de modo automático.

Bajar pendientes

Cuanto más pronunciada sea la bajada, menor tendrá que ser la marcha seleccionada. Las marchas cortas aumentan el efecto de frenado del motor. No deje nunca rodar el vehículo pendiente abajo con la posición neutral **N** seleccionada.

1. Reduzca la velocidad.
2. Partiendo de la posición **D/S**, mueva la palanca selectora hacia la derecha hasta la pista de selección Tiptronic.
3. Empuje la palanca suavemente hacia atrás para reducir de marcha.

O bien: reduzca de marcha con las levas de cambios del volante.

Detenerse e iniciar la marcha cuesta arriba

Cuanto más pronunciada sea la subida, menor tendrá que ser la marcha seleccionada.

Cuando, con el motor en marcha, se detenga el vehículo o se inicie la marcha cuesta arriba, se debería utilizar la función Auto Hold.

Cuando se detenga cuesta arriba con una marcha seleccionada, evite siempre que el vehículo se vaya hacia atrás pisando el pedal del freno o conectando el freno de estacionamiento electrónico. No suelte el pedal del freno ni desconecte el freno de estacionamiento electrónico hasta que no inicie la marcha → .

Desplazamiento por inercia con el cambio de doble embrague DSG®

Con esta función se aprovecha la inercia del vehículo para ahorrar combustible mediante la previsión en la conducción. El motor deja de frenar el vehículo, que puede continuar desplazándose un buen tramo por su propia inercia. La función solo está disponible cuando la palanca selectora se encuentra en la posición **D/S** y se circula a velocidades comprendidas entre 40 y 130 km/h (25 y 80 mph) aprox.

Si se pisa el freno durante el desplazamiento por inercia, el motor permanece apagado hasta que el vehículo se detiene.

Si durante el desplazamiento por inercia no se pisa el freno, el motor se vuelve a poner en marcha automáticamente cuando el vehículo rueda muy lentamente.

El motor puede ponerse en marcha automáticamente para garantizar que se pueda volver a poner el motor en marcha y que la red de a bordo reciba la alimentación de corriente necesaria.

Activar el desplazamiento por inercia

1. Seleccione el perfil **ECO** en la selección del perfil de conducción.
2. Retire el pie del acelerador. El motor se desacopla y gira a ralentí. El vehículo avanza sin el efecto de frenado del motor.
3. *Vehículos con función de desplazamiento por inercia Eco:* Retire lentamente el pie del acelerador. El motor puede desacoplarse y apagarse automáticamente.

Interrumpir el desplazamiento por inercia

1. Pise el pedal del freno con fuerza.
O bien: pise brevemente el pedal del acelerador o el del freno.
O bien: tire de una de las levas de cambios hacia el volante.
O bien: sitúe la palanca selectora en la posición Tiptronic.
O bien: cambie de perfil de conducción.

Kick-down

La función kick-down permite una aceleración máxima con la palanca selectora en la posición **D/S** o Tiptronic.

Pisando el acelerador a fondo, el cambio automático reduce a una marcha inferior en función de la velocidad y del régimen del motor. De este modo se aprovecha la máxima aceleración del vehículo → .

Cuando se pisa el acelerador a fondo (kick-down), solo se cambia automáticamente a la marcha inmediatamente superior una vez alcanzado el régimen máximo prefijado del motor.

En los vehículos con selección del perfil de conducción, cuando está seleccionado el perfil **ECO** y se pisa el pedal del acelerador a fondo superando el punto de resistencia, la potencia del motor se regula automáticamente de modo que el vehículo acelere al máximo.

Programa de control de salida

En función del equipamiento, los vehículos con cambio automático disponen de un programa de control de salida. El programa de control de salida permite una aceleración máxima desde parado.

1. Para activar el programa de control de salida, desconecte la regulación antipatinaje en aceleración (ASR).
2. Pise el pedal del freno con el pie izquierdo y manténgalo pisado.
3. Sitúe la palanca selectora en la posición **D/S** y seleccione la relación de marchas **S**, o lleve la palanca a la posición Tiptronic.
O bien: en los vehículos con selección del perfil de conducción, seleccione el perfil **Sport**.
4. Pise el acelerador con el pie derecho hasta que el régimen del motor alcance las 3200 rpm aprox.
5. Para arrancar el vehículo con la máxima aceleración, levante el pie izquierdo del freno → .
6. Vuelva a conectar el ASR después de la aceleración.



El programa de control de salida solo está disponible si el cambio está "a temperatura de servicio" y el volante "recto".

ADVERTENCIA

Acelerar rápidamente o desconectar el ASR puede causar una pérdida de tracción y que el vehículo patine. Sobre todo en calzadas resbaladizas, p. ej., si están mojadas, con hielo o sucias, se podría perder el control del vehículo y se podrían producir accidentes, lesiones graves o mortales.

- Adapte siempre el estilo de conducción a la circulación.
- No utilice nunca el programa de control de salida ni acelere nunca a fondo (kick-down) o de forma brusca si las condiciones de visibilidad, climatológicas, de la calzada y del tráfico no lo permiten, o si pone en peligro a otros usuarios de la vía con la aceleración del vehículo y este estilo de conducción.
- Vuelva a conectar el ASR después de la aceleración.

ADVERTENCIA

Frenar constantemente provoca el sobrecalentamiento de los frenos. Esto puede reducir notablemente la potencia de frenado, aumentar considerablemente la distancia de frenado y, en determinadas circunstancias, provocar la avería de todo el sistema de frenos. Como consecuencia, se pueden producir accidentes y lesiones graves o mortales.

- No "lime" nunca los frenos demasiado a menudo ni demasiado tiempo ni pise nunca el pedal del freno demasiado a menudo ni demasiado tiempo.

! AVISO

Si el vehículo rueda con el motor apagado, el cambio no se lubrica. Como consecuencia, el cambio automático puede sobrecalentarse y sufrir daños.

- En cuesta arriba con una relación de marchas engranada, no pise el acelerador para retener el vehículo y evitar que se vaya hacia atrás.
- No deje nunca rodar el vehículo con la palanca selectora en la posición **N**, sobre todo cuando el motor esté apagado.

! AVISO

Vehículos con programa de control de salida: Cuando se acelera con el programa de control de salida, se solicitan mucho todas las piezas del vehículo. Esto puede provocar un desgaste mayor.

- Utilice esta función solamente cuando el vehículo esté a temperatura de servicio.

! AVISO

Si se "liman" las pastillas de freno pisando suavemente el pedal del freno, aumentará el desgaste.

- No "lime" nunca los frenos pisando el pedal suavemente si no es realmente necesario frenar.

Problemas y soluciones

El motor no se pone en marcha

El testigo de control se enciende en verde.

No ha pisado el pedal del freno, p. ej., al intentar cambiar la palanca selectora de posición.

1. Para cambiar de posición, pise el pedal del freno.

La tecla de bloqueo impide iniciar la marcha

El testigo de control parpadea en verde.

La tecla de bloqueo de la palanca selectora no está encastrada.

1. Compruebe si la tecla está encastrada.
2. Dado el caso, encastre la tecla.

El bloqueo de la palanca selectora impide iniciar la marcha

El testigo de control parpadea en verde. Adicionalmente se muestra un mensaje informativo.

En raras ocasiones puede ocurrir que el bloqueo de la palanca selectora no encastre en los vehículos con cambio de doble embrague **DSG**®.

En ese caso se anula la tracción para impedir que el vehículo se ponga en movimiento accidentalmente.

1. Pise el pedal del freno y suéltelo de nuevo.

El cambio se ha sobrecalentado

El testigo de control se enciende en amarillo.

Además, puede sonar una señal acústica de advertencia. Dado el caso, en la pantalla del cuadro de instrumentos se muestra un mensaje al respecto.

El cambio de doble embrague **DSG**® puede calentarse excesivamente si, p. ej., se inicia la marcha repetidamente en pendientes ascendentes.

1. Detenga el vehículo en cuanto sea posible y deje que el cambio se enfríe con el bloqueo de aparcamiento engranado **P** y el motor en marcha → .
2. Si el testigo de control no se apaga, no continúe la marcha.
3. Solicite la ayuda de personal especializado. De lo contrario, pueden producirse daños considerables en el cambio.

El cambio se ha sobrecalentado

El testigo de advertencia se enciende en rojo.

Además, puede sonar una señal acústica de advertencia. Dado el caso, en la pantalla del cuadro de instrumentos se muestra un mensaje al respecto.

El cambio de doble embrague **DSG**® puede calentarse excesivamente si, p. ej., se inicia la marcha repetidamente en pendientes ascendentes.

¡No continúe la marcha!

1. Deje que el cambio se enfríe con el bloqueo de aparcamiento engranado **P** y el motor en marcha → .
2. Si el testigo de advertencia no se apaga, no continúe la marcha.
3. Solicite la ayuda de personal especializado. De lo contrario, pueden producirse daños considerables en el cambio.

Desbloqueo de emergencia de la palanca selectora



Fig. 105 En la consola central: realizar un desbloqueo de emergencia de la palanca selectora (variante 1).

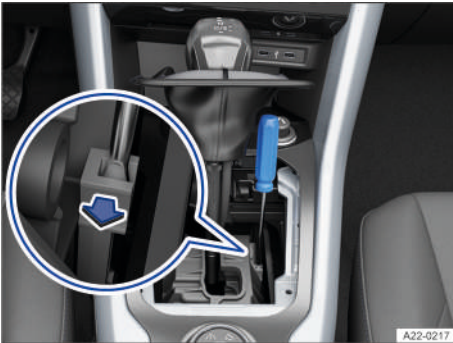

Fig. 106 En la consola central: realizar un desbloqueo de emergencia de la palanca selectora (variante 2).

Si en caso de falta de corriente, p. ej., por estar descargada la batería de 12 voltios, es necesario remolcar el vehículo, habrá que realizar un desbloqueo de emergencia de la palanca selectora. Solicite la ayuda de personal especializado.

El desbloqueo de emergencia se encuentra debajo de la cubierta de la corredera de la palanca selectora.

Desmontar la cubierta de la corredera de la palanca selectora:

1. Conecte el freno de estacionamiento electrónico. Si el freno de estacionamiento electrónico no se conecta, inmovilice el vehículo de otro modo para evitar que se desplace.
2. Desconecte el encendido.
3. Tire de la cubierta hacia arriba con cuidado, por la zona del guardapolvo de la palanca selectora, junto con los cables eléctricos que lleve conectados → [fig. 105](#) o → [fig. 106](#).

4. Vuelva la cubierta hacia arriba por encima de la palanca selectora.

Realizar un desbloqueo de emergencia de la palanca selectora:

1. Presione la palanca de desbloqueo en el sentido de la flecha → [fig. 105](#) o → [fig. 106](#) y manténgala en esa posición.
2. Pulse la tecla de bloqueo de la parte delantera del pomo de la palanca selectora y sitúe esta en la posición **N**.
3. Después del desbloqueo de emergencia, encaje la cubierta con cuidado en la consola central asegurándose de que los cables queden en la posición correcta.

Programa de emergencia

Si en la pantalla del cuadro de instrumentos aparecen destacadas con un fondo claro todas las posiciones de la palanca selectora, significa que hay alguna anomalía en el sistema. El cambio de doble embrague DSG® funciona entonces en un programa de emergencia. En este programa aún se puede circular con el vehículo, pero a una velocidad baja y no en todas las marchas.

Si el vehículo está equipado con cambio de doble embrague DSG®, es posible que en algunos casos no se pueda utilizar la marcha atrás.

En cualquier caso, acuda inmediatamente a un taller especializado debidamente cualificado y solicite que se revise el cambio de doble embrague DSG®. Volkswagen recomienda un concesionario Volkswagen.

El vehículo no se mueve a pesar de estar seleccionada una relación de marchas

Si el vehículo no se mueve en la dirección deseada, puede que el sistema no haya engranado correctamente la relación de marchas.

1. Pise el pedal del freno y vuelva a seleccionar la relación de marchas.
2. Si el vehículo sigue sin moverse en la dirección deseada, hay una avería en el sistema. Solicite la ayuda de personal especializado y encargue que se revise el sistema.

⚠ ADVERTENCIA

Con el bloqueo de aparcamiento **P** y el freno de estacionamiento electrónico desconectados, el vehículo se puede poner en movimiento de forma imprevista en pendientes ascendentes o descendentes. Esto puede provocar accidentes y que se produzcan lesiones graves.

- No suelte nunca el bloqueo de aparcamiento **P** mientras el freno de estacionamiento electrónico esté desconectado.

⚠ AVISO

Si el vehículo se desplaza con el motor apagado y la palanca selectora en la posición **N** durante mucho tiempo o a una velocidad elevada, el cambio de doble embrague DSG® sufrirá daños.

- No deje que el vehículo se desplace con el motor apagado y la posición **N** seleccionada durante bastante tiempo o a una velocidad elevada, p. ej., al ser remolcado.

⚠ AVISO

Si el cambio se calienta demasiado o se sobrecalienta, puede sufrir daños o un mayor desgaste.

- Circule a más de 20 km/h (12 mph) aprox. o detenga inmediatamente el vehículo de forma segura la primera vez que se indique que el cambio se ha sobrecalentado.
- Si el mensaje y la advertencia acústica se repiten aprox. cada 10 segundos, detenga el vehículo inmediatamente de forma segura y apague el motor.
- Espere a que se enfríe el cambio.
- No continúe la marcha mientras suene la advertencia acústica.
- Evite iniciar continuamente la marcha y avanzar a velocidad de peatón mientras el cambio esté sobrecalentado.



La función de retención del asistente de arranque en pendiente solo permanece activa brevemente. Inicie la marcha en los siguientes 2 segundos aprox.

Condiciones de funcionamiento

El asistente de arranque en pendiente se desactiva inmediatamente si deja de cumplirse alguna de las siguientes condiciones:

- Si se abre la puerta del conductor.
- Si el motor marcha de forma irregular o anómala.
- Si se apaga o se cala el motor.
- Si la palanca selectora se encuentra en la posición neutral **N**.

⚠ ATENCIÓN

Si no inicia la marcha inmediatamente después de soltar el pedal del freno, el vehículo podría rodar hacia atrás en determinadas circunstancias. Esto puede provocar lesiones y daños materiales.

- En este caso, pise inmediatamente el pedal del freno o conecte el freno de estacionamiento electrónico.
- Si, circulando cuesta arriba con tráfico denso, quiere evitar que el vehículo ruede hacia atrás al iniciar la marcha, antes de iniciar esta pise el pedal del freno durante unos segundos.

Conducir por pendientes

Asistente de arranque en pendiente

El asistente de arranque en pendiente ayuda a iniciar la marcha cuesta arriba manteniendo el vehículo detenido de forma activa.

Requisitos de funcionamiento

Se tienen que cumplir los siguientes requisitos al mismo tiempo:

- Se mantiene el vehículo detenido en una subida pisando el pedal del freno hasta iniciar la marcha.
- El motor gira correctamente.
- Se ha engranado una marcha o seleccionado una posición del cambio para subir la pendiente.

Para iniciar la marcha, retire el pie del pedal del freno y acelere inmediatamente. Al iniciar la marcha, el freno se suelta progresivamente.

Función de asistencia en descenso

La función de asistencia en descenso ayuda al conductor al bajar pendientes.

Funcionamiento

El cambio de doble embrague DSG® selecciona la marcha óptima en función de la pendiente existente y de la velocidad a la que se circule. Para ello, la palanca selectora tiene que estar en la posición **D/S**. En el modo Tiptronic la función de asistencia en descenso no está activa.

Como la función de asistencia en descenso solo puede reducir como máximo a 3ª marcha, puede que sea necesario pasar al modo Tiptronic al descender tramos muy escarpados. Una vez en el modo Tiptronic, cambie manualmente a 1ª o 2ª marcha para aprovechar el freno motor y solicitar menos los frenos.

Cuando la función de asistencia en descenso está activa, el sistema Start-Stop se desconecta automáticamente.

Activación automática de la función de asistencia en descenso

- Si la pendiente es superior al 6 % aprox.
- **Y:** si la palanca selectora se encuentra en la posición **D/S**.
- Además, con el regulador de velocidad (GRA) desconectado: si la velocidad es inferior a 80 km/h (50 mph) aprox.
 - O bien:** si se pisa el freno.
- Además, con el regulador de velocidad (GRA) activo: si se excede la velocidad guardada.
- Además, con el control de cruceo adaptativo (ACC) desconectado: si la velocidad es inferior a 80 km/h (50 mph) aprox.
 - O bien:** si se pisa el freno.
- Además, con el control de cruceo adaptativo (ACC) activo: si se supera la velocidad guardada.

Desactivación automática de la función de asistencia en descenso

- Si la pendiente disminuye.
- Si el cambio pasa a una marcha superior porque el régimen del motor supera las 4500 rpm aprox.
- Además, con el regulador de velocidad (GRA) activo: si se puede mantener la velocidad guardada.
- Además, con el control de cruceo adaptativo (ACC) activo: si se puede mantener la velocidad guardada.

ADVERTENCIA

La función de asistencia en descenso no puede sustituir la atención del conductor y únicamente funciona dentro de los límites del sistema. La función de asistencia en descenso no puede detectar todas las situaciones de marcha, y es posible que no reaccione, o que lo haga con retraso o inopuntamente. Si no presta la debida atención, existe el peligro de que se produzcan accidentes por movimientos imprevistos del vehículo. Esto puede causar lesiones graves o mortales.

- Permanezca siempre atento y no confíe exclusivamente en el sistema. El conductor es siempre el responsable de todas las tareas propias de la conducción.
- Tenga en cuenta que la función de asistencia en descenso no siempre puede mantener el vehículo detenido cuesta arriba o frenarlo lo suficiente cuesta abajo, p. ej., en superficies resbaladizas o cubiertas de hielo.
- Esté siempre preparado para frenar, sobre todo en superficies resbaladizas o cubiertas de hielo.

- Frene el vehículo manualmente si la velocidad del mismo aumenta a pesar de la función de asistencia en descenso.
- Adapte siempre la velocidad y el estilo de conducción a las condiciones de visibilidad, climatológicas, de la calzada y del tráfico.

Selección del perfil de conducción

Introducción al tema

Mediante los perfiles de conducción, el conductor puede adaptar diferentes características de los sistemas del vehículo a la situación de marcha actual, al confort de marcha deseado y a un estilo de conducción económico. Algunos de los sistemas que se pueden adaptar son la suspensión, la dirección, la propulsión y el climatizador.

En función del equipamiento del vehículo, se pueden seleccionar diversos perfiles de conducción. El grado de influencia de los sistemas del vehículo en los distintos perfiles de conducción depende del equipamiento del vehículo.



Algunos ajustes se pueden guardar en las cuentas de usuario de la función de personalización y se modifican al cambiar de cuenta de usuario.

Seleccionar un perfil de conducción

Los perfiles de conducción se pueden seleccionar con el encendido conectado y el vehículo detenido o durante la marcha.

ADVERTENCIA

Ajustar el perfil de conducción durante la marcha puede distraer la atención del tráfico. Esto puede ocasionar accidentes y que se produzcan lesiones graves o mortales.

- Conduzca siempre prestando atención al tráfico y de forma responsable.

Seleccionar un perfil de conducción durante la marcha



Si selecciona un perfil durante la marcha, los sistemas del vehículo, excepto Propulsión, se configurarán inmediatamente conforme al nuevo perfil.

1. Para que el perfil de conducción seleccionado se active también para el sistema Propulsión, retire brevemente el pie del acelerador cuando el tráfico lo permita.

Seleccionar un perfil de conducción con la tecla MODE



Fig. 107 En la consola central: tecla MODE para seleccionar los perfiles de conducción.

1. Pulse  → fig. 107.
2. Para seleccionar perfiles de conducción, vuelva a pulsar  o pulse el perfil deseado en el sistema de infotainment.

Mostrar la información del perfil de conducción

1. Para visualizar más información del perfil de conducción seleccionado, pulse  en el sistema de infotainment.

Seleccionar el perfil de conducción Individual

1. Pulse .
2. Seleccione Individual en el sistema de infotainment.
3. Para abrir el menú Individual, pulse Adaptar.

Seleccionar el modo ECO



Fig. 108 En la consola central: tecla del modo ECO.

El modo ECO configura el vehículo para un consumo bajo y le ayuda a usted a adoptar un estilo de conducción que ahorre combustible.

Conectar el modo ECO

1. Pulse  → fig. 108.

Cuando el modo ECO está conectado, se ilumina el LED de la tecla en amarillo y se muestra un mensaje en la pantalla del cuadro de instrumentos.

Desconectar el modo ECO

1. Pulse de nuevo la tecla  → fig. 108. <

Características de los perfiles de conducción



El perfil de conducción Eco configura el vehículo para un consumo bajo y a usted le ayuda a adoptar un estilo de conducción que ahorre combustible. En el perfil de conducción Eco se cambia automáticamente al programa de conducción E.



En el perfil de conducción Normal se utilizan los ajustes básicos de los sistemas del vehículo y se ofrece una configuración intermedia, apta, p. ej., para el uso diario.



El perfil de conducción Sport le proporciona una sensación de conducción deportiva. Si el vehículo dispone de cambio automático y selecciona el perfil Sport, se cambia al programa de conducción S.



Con el perfil de conducción **Individual** puede adaptar determinados sistemas del vehículo a sus preferencias personales.

Comportamiento estándar de los perfiles de conducción y de los sistemas del vehículo

En el perfil de conducción **Normal** se utilizan los ajustes básicos de los sistemas del vehículo con el encendido conectado.

Comportamiento de los perfiles de conducción al desconectar y conectar el encendido

En los vehículos con la tecla Mode: Cuando desconecta y vuelve a conectar el encendido, permanece seleccionado el perfil de conducción previamente seleccionado.

En los vehículos con el modo ECO: Si desconecta el encendido y lo vuelve a conectar, se ajustará el perfil de conducción **Normal**.

Comportamiento del sistema del vehículo Propulsión al desconectar y conectar el encendido

Los ajustes del sistema **Propulsión** cambian a los del perfil **Normal** en cuanto se desconecta y se vuelve a conectar el encendido.

En los demás sistemas del vehículo, los ajustes no cambian.

Puede activar de nuevo el sistema **Propulsión** en el perfil deseado.

1. Vuelva a seleccionar el perfil de conducción deseado.

O bien: para volver a activar los ajustes del perfil **Sport**, empuje la palanca selectora del cambio automático hacia atrás para seleccionar el programa de conducción **S**.

Problemas y soluciones

Los perfiles de conducción o los sistemas del vehículo no se comportan según lo esperado

1. Tenga en cuenta el comportamiento estándar de los perfiles de conducción y de los sistemas del vehículo → pág. 136.

Indicaciones para la conducción

Indicaciones generales para la conducción

Conducir de forma previsora

Un estilo de conducción irregular aumenta el consumo. Si se permanece atento al tráfico, se puede evitar acelerar y frenar con frecuencia. Mantener una distancia suficiente respecto al vehículo precedente ayuda a conducir de forma previsora.

Evitar acelerar a fondo

A velocidades excesivamente altas aumenta la resistencia a la rodadura y la aerodinámica y, con ello, la fuerza necesaria para mover el vehículo. No circule nunca a la velocidad máxima del vehículo.

Tener en cuenta la presión de los neumáticos

Una presión de los neumáticos demasiado baja no solo propicia el desgaste de estos, sino que aumenta su resistencia a la rodadura y, con ello, el consumo. Utilice neumáticos con resistencia a la rodadura optimizada.

Adapte la presión de los neumáticos a la carga:

- Tenga en cuenta los datos que figuran en el adhesivo de la presión de los neumáticos → pág. 263.
- Sistema de control de los neumáticos → pág. 269

Utilizar aceite de motor sintético antifricción

Los aceites del motor completamente sintéticos de baja viscosidad disminuyen la resistencia a la fricción en el motor y se distribuyen mejor y más rápido, especialmente en caso de arranque en frío del motor.

⚠ ADVERTENCIA

Si se circula a una velocidad elevada sin guardar una distancia de seguridad suficiente, se pueden producir accidentes y lesiones graves o mortales.

- Adapte siempre la velocidad y la distancia de seguridad respecto al vehículo precedente en función de las condiciones de visibilidad, climatológicas, de la calzada y del tráfico.

Rodaje del motor de combustión

Un motor de combustión nuevo debe someterse a un rodaje durante los primeros 1500 km (aprox. 1000 mi). Todas las piezas móviles deberían poder sincronizarse. Durante las primeras horas de funcionamiento, la fricción interna del motor de combustión es mucho mayor que posteriormente.

Hasta los 1000 km (aprox. 600 mi)

- No acelere a fondo.
- No haga funcionar el motor de combustión a más de 2/3 de su régimen máximo.

De los 1000 a los 1500 km (aprox. 600 a 1000 mi)

1. Vaya aumentando paulatinamente la velocidad y el régimen del motor.

El estilo de conducción durante los primeros 1500 km (aprox. 1000 mi) también influye en la calidad del motor de combustión. También después se aconseja circular a regímenes moderados del motor, sobre todo cuando este esté frío, para reducir su desgaste y aumentar el kilometraje.

 Los neumáticos y las pastillas de freno nuevos tienen que someterse a un rodaje con cuidado.

AVISO

Circular a un régimen demasiado bajo puede provocar un mayor desgaste del motor y daños en el mismo.

- No circule a un régimen demasiado bajo.
- Reduzca de marcha cuando el motor de combustión deje de girar correctamente.

 Si se somete el motor de combustión nuevo a un rodaje adecuado, aumentará su vida útil y, al mismo tiempo, se reducirá el consumo de aceite del mismo.

Recomendación de marcha

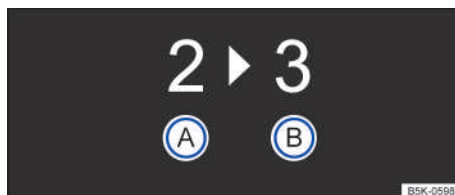

Fig. 109 En la pantalla del cuadro de instrumentos: recomendación de marcha.

- (A) Marcha engranada actualmente
- (B) Marcha recomendada que se debería engranar

En función del equipamiento del vehículo, en la pantalla del cuadro de instrumentos puede mostrarse una recomendación durante la conducción con el número de la marcha que convendría elegir para ahorrar combustible → [fig. 109](#).

Vehículos con cambio automático: Para ello, el cambio se deberá encontrar en el programa Tiptronic.

Si se tiene engranada la marcha óptima, no aparecerá ninguna recomendación. Se mostrará la marcha que esté engranada en ese momento.

ATENCIÓN

La recomendación de marcha es solo una función auxiliar y no puede sustituir la atención ni la responsabilidad del conductor. Si se selecciona una marcha inadecuada para la situación en cuestión, se pueden producir accidentes y lesiones.

- Elija siempre la marcha adecuada para la situación en cuestión, p. ej., al adelantar o en tramos montañosos.

 Seleccionando la marcha óptima se puede ahorrar combustible.

 La indicación de la marcha recomendada se apaga al pisar el pedal del embrague en los vehículos con cambio manual o al abandonar la posición Tiptronic en los vehículos con cambio automático.

Estilo de conducción económico

Con un estilo de conducción adecuado se reduce el consumo, la contaminación del medio ambiente y el desgaste del motor, de los frenos y de los neumáticos. A continuación encontrará algunos consejos beneficiosos para el medio ambiente y para su bolsillo.

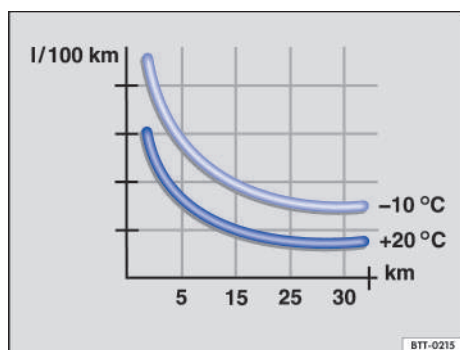

Fig. 110 Consumo de combustible en l/100 km a dos temperaturas ambiente diferentes.

Aprovechar la inercia

Vehículos con cambio automático: Cuando se circula con la palanca selectora en la posición **D** sin pisar el acelerador ni el freno, el vehículo rueda (se desplaza por inercia) sin consumir apenas energía.

Con la función de desplazamiento por inercia Eco, el motor no solo se desacopla, sino que también se apaga.

Cambiar de marcha ahorrando energía

Cambiar pronto a una marcha superior cuando el régimen del motor haya alcanzado las 2000 rpm ahorra energía. No apure las marchas y evite regímenes elevados.

- **Vehículos con cambio manual:** Inmediatamente después de iniciar la marcha, cambie de 1ª a 2ª marcha.
- **Vehículos con cambio automático:** Acelere despacio y evite pisar a fondo el acelerador (kick-down).
- Tenga en cuenta la recomendación de marcha → pág. 137.
- Utilice el perfil de conducción **ECO** en la medida de lo posible.

Reducir el ralentí

Emprenda la marcha inmediatamente y con un régimen bajo del motor. En aquellas situaciones en las

que se prevea un tiempo de parada largo (p. ej., en un atasco o un paso a nivel), no deje el motor al ralentí, sino apáguelo.

En los vehículos con el sistema Start-Stop activado, el motor puede apagarse automáticamente en los procesos de detención y en las fases de parada del vehículo.

Repostar con moderación

Un depósito de combustible lleno hasta el borde aumenta el peso del vehículo. Con la mitad o tres cuartos del depósito es suficiente, sobre todo para trayectos urbanos.

Evitar trayectos cortos

Cuando el motor está frío, consume mucho combustible. La temperatura de servicio óptima no se alcanza hasta haber recorrido algunos kilómetros (millas). A temperaturas ambiente muy bajas, p. ej., en invierno, el consumo es más alto de lo normal → fig. 110. Planifique los trayectos de forma eficiente desde el punto de vista económico y combine trayectos cortos.

Realizar un mantenimiento periódico

El mantenimiento periódico es indispensable para una conducción económica y aumenta la vida útil del vehículo.

Retirar el peso innecesario

Si antes de salir se vacía el maletero de, p. ej., cadenas para nieve o asientos para niños que no se utilizan, se puede reducir el consumo.

Para mantener la resistencia aerodinámica del vehículo lo más baja posible, retire los accesorios exteriores cuando ya no los necesite.

Ahorrar energía

El alternador, que es accionado por el motor, genera energía para los consumidores de confort como el climatizador, la ventilación o el parabrisas y la luneta térmicos. Ahorrar energía es sencillo, p. ej.:

- Cuando las temperaturas exteriores sean altas, ventile el habitáculo antes de emprender la marcha y circule un rato con las ventanillas abiertas. Conecte entonces el climatizador, y no antes.
- Desconecte los consumidores de confort cuando hayan cumplido su cometido.

⚠ AVISO

Cuando el vehículo desciende una pendiente con la posición neutral **N** seleccionada, la caja de cambios no se lubrica. Como consecuencia, el cambio automático puede sobrecalentarse y sufrir daños.

- No deje rodar el vehículo con la posición neutral **N** seleccionada, sobre todo cuando el motor esté apagado.

 Los concesionarios Volkswagen le pueden proporcionar más información acerca del mantenimiento correcto del vehículo y acerca de piezas de recambio, p. ej., unos neumáticos nuevos, especialmente eficientes desde el punto de vista energético.

 En los vehículos que cuentan, en función del equipamiento, con una gestión de cilindros activa (ACT), se pueden desactivar automáticamente algunos cilindros del motor si la situación de marcha no requiere demasiada potencia. Mientras los cilindros están desactivados, no se inyecta combustible en los mismos, con lo que se reduce el consumo total de combustible.

Circular con el vehículo cargado

Para conseguir unas propiedades de marcha adecuadas con el vehículo cargado, tenga en cuenta lo siguiente:

- Coloque todo el equipaje de manera segura → pág. 215.
- Acelere con especial cuidado y precaución.
- Evite frenazos y maniobras bruscas.
- Frene con más antelación de lo habitual.
- Dado el caso, tenga en cuenta la información relativa al portaequipajes de techo → pág. 216.

ADVERTENCIA

Un desplazamiento de la carga podría mermar gravemente la estabilidad y la seguridad del vehículo y alargar la distancia de frenado en una frenada a fondo o de emergencia. Esto puede ocasionar accidentes y que se produzcan lesiones graves o mortales.

- Fije la carga correctamente para evitar que se desplace.
- Fije los objetos pesados con correas de amarre o cintas de sujeción adecuadas.
- Encastre bien los respaldos del asiento trasero y, dado el caso, los asientos traseros regulables.

Circular con el portón trasero abierto

Circular con el portón trasero abierto resulta especialmente peligroso. Fije correctamente todos los

objetos y el portón trasero abierto, y tome las medidas oportunas para reducir la entrada de gases de escape tóxicos en el vehículo.

ADVERTENCIA

Si se circula con el portón trasero desbloqueado o abierto, podrían caerse del vehículo los objetos que no estuvieran fijados e impactar contra los usuarios de la vía que circulen por detrás. Esto podría provocar un accidente y lesiones graves o mortales.

- Circule siempre con el portón trasero cerrado.
- Coloque todos los objetos en el maletero de manera segura.
- Conduzca siempre con cuidado y de forma especialmente previsor.
- Evite frenazos y maniobras bruscas, pues el portón trasero abierto podría moverse de forma incontrolada.
- Si lleva un portaequipajes montado en el portón trasero, desmóntelo siempre junto con la carga cuando tenga que circular con el portón abierto.

ADVERTENCIA

Los objetos que sobresalen del maletero modifican la longitud del vehículo y, en determinadas circunstancias, pueden poner en peligro a otros usuarios de la vía. Esto podría provocar un accidente y lesiones graves o mortales.

- Tenga en cuenta las disposiciones legales.
- Cuando transporte objetos que sobresalgan del maletero, señálcelos correspondientemente para advertir a otros usuarios de la vía.
- No utilice nunca el portón trasero para aprisionar o fijar objetos.

ADVERTENCIA

Los gases de escape del motor contienen, entre otras sustancias, monóxido de carbono, un gas tóxico, incoloro e inodoro. Si se circula con el portón trasero abierto, pueden entrar gases de escape tóxicos en el habitáculo y causar la pérdida del conocimiento, una intoxicación por monóxido de carbono, accidentes y lesiones graves o mortales.

- Para evitar la entrada de gases de escape tóxicos, circule siempre con el portón trasero cerrado.
- Cierre todas las ventanillas.
- Cierre el techo de cristal.
- Desconecte la recirculación de aire.
- Abra todos los difusores de aire del tablero de instrumentos.

- Seleccione la velocidad más alta del ventilador.
- Siempre que sea posible, transporte la carga con el portón cerrado.

AVISO

Con el portón trasero abierto varían la altura y, dado el caso, la longitud del vehículo. Si se conduce de forma descuidada, se pueden producir daños en el vehículo.

- Tenga en cuenta estos cambios en las medidas exteriores cuando, p. ej., atravesie un paso subterráneo.

Circular por vías inundadas

Para evitar dañar el vehículo al circular, p. ej., por vías inundadas, tenga en cuenta lo siguiente:

- El agua no deberá superar en ningún caso el borde inferior de la carrocería → .
- Avance a velocidad de peatón.
- No detenga nunca el vehículo en el agua ni circule marcha atrás ni apague el motor.
- Los vehículos que circulan en dirección contraria forman olas que pueden elevar tanto el nivel del agua para el propio vehículo que no sea posible atravesar el agua de forma segura.
- Siempre que atravesie agua, desconecte manualmente el sistema Start-Stop → pág. 123.

ADVERTENCIA

Tras atravesar agua, barro, fango, etc., puede que la capacidad de frenado quede mermada y que la distancia de frenado aumente porque los discos y las pastillas de freno estén mojados o incluso congelados en invierno. Esto puede provocar la pérdida del control del vehículo, accidentes y lesiones graves o mortales.

- Frene con precaución varias veces para secar los frenos y liberarlos de hielo.
- En las maniobras de frenado, no ponga en peligro a otros usuarios de la vía y respete las disposiciones legales.
- Evite frenazos inmediatamente después de atravesar agua.

AVISO

Al atravesar zonas con agua pueden dañarse gravemente componentes del vehículo, como el sistema electrónico.

- No atravesie nunca agua salada.

- Enjuague inmediatamente con agua dulce las piezas del vehículo que hayan entrado en contacto con agua salada.
- Evite que los componentes electrónicos entren en contacto con agua.

Utilización del vehículo en otros países y continentes

Disposiciones de homologación

El vehículo ha sido fabricado para un determinado país y cumple los requisitos y las disposiciones de homologación vigentes en dicho país en el momento de la fabricación del vehículo → .

 Si va a utilizar el vehículo temporalmente o por un breve periodo de tiempo en el extranjero, tenga en cuenta las indicaciones correspondientes.

Normas de seguridad y disposiciones

En algunos países rigen normas de seguridad y disposiciones especiales que puede que el vehículo no cumpla. Antes de realizar un viaje al extranjero, Volkswagen recomienda informarse en uno de sus concesionarios acerca de las disposiciones legales vigentes en el país de destino.

Venta en el extranjero

Si va a vender el vehículo en otro país o lo va a utilizar en otro país durante un largo periodo de tiempo, tenga en cuenta las disposiciones legales vigentes en el país en cuestión.

En algunos casos será necesario montar o desmontar posteriormente determinados equipamientos, así como desactivar determinadas funciones. Asimismo pueden verse afectados los conjuntos y tipos de servicios. Esto puede ocurrir especialmente cuando se va a utilizar el vehículo en otra región climática durante un largo periodo de tiempo.

Funcionamiento del sistema de infotainment

Dadas las diferentes bandas de frecuencias existentes en el mundo, el sistema de infotainment montado de fábrica podría no funcionar en otro país.

 Volkswagen no se hace responsable de los daños que sufra el vehículo por un combustible de poca calidad, trabajos insuficientes o una disponibilidad escasa de recambios originales.

 Volkswagen no se hace responsable si el vehículo no cumple los requisitos legales vigentes en otros países y continentes o si solo los cumple en parte.

ADVERTENCIA

La densidad del aire disminuye a medida que aumenta la altura. Debido a esta menor densidad del aire, la potencia del motor puede reducirse y, en caso de funcionamiento prolongado a una altura muy elevada, pueden dañarse algunos componentes del vehículo. Una reducción de la potencia del motor puede provocar accidentes, p. ej., en los adelantamientos, y causar lesiones graves o mortales.

- Infórmese en un taller especializado debidamente cualificado antes de viajar al extranjero, especialmente a altitudes superiores a los 3000 m (aprox. 9843 ft) sobre el nivel del mar. Volkswagen recomienda un concesionario Volkswagen.

Sistemas de asistencia al conductor

Información relativa a los sensores

Introducción al tema

En función del equipamiento, el vehículo dispone de diversos sistemas de asistencia al conductor que aumentan el confort durante la conducción. Estos sistemas utilizan en parte sensores o cámaras (en adelante, también "sistema de sensores") que no siempre son visibles.

Los sensores y las cámaras registran el entorno del vehículo ópticamente mediante ondas ultrasónicas o de radar.

Sistema de sensores montado

En función del equipamiento, el sistema de sensores puede incluir los siguientes componentes:

- Sensor de radar en la parte delantera del vehículo
- Sensores de radar en la parte trasera del vehículo
- Cámara detrás del parabrisas
- Sensores de ultrasonido en la parte delantera del vehículo
- Sensores de ultrasonido en la parte trasera del vehículo

 Encontrará la información sobre la ubicación de los mismos en los cuadros generales del vehículo → pág. 7.

ADVERTENCIA

Los sistemas de asistencia al conductor no pueden sustituir la atención de este y únicamente funcionan dentro de los límites correspondientes. Los sistemas de asistencia al conductor no pueden detectar todas las situaciones de marcha, y es posible que no reaccionen o adviertan, o lo hagan con retraso o inoportunamente. Si no presta la debida atención, existe el peligro de que se produzcan accidentes y lesiones graves y mortales.

- Permanezca siempre atento y no confíe exclusivamente en el sistema. El conductor es siempre el responsable de todas las tareas propias de la conducción.
- Tenga en cuenta los límites del sistema de sensores y de los demás sistemas.

- Adapte siempre la velocidad y la distancia respecto al vehículo precedente en función de las condiciones de visibilidad, climatológicas, de la calzada y del tráfico.
- Esté siempre preparado para anular o interrumpir intervenciones automáticas.
- Tenga en cuenta las indicaciones de la pantalla del cuadro de instrumentos y actúe conforme a las mismas si la situación del tráfico lo permite.
- No utilice los sistemas de asistencia al conductor si sospecha que presentan algún problema o daño.

Limitaciones del sistema de sensores

📖 Tenga en cuenta ⚠️, al principio de este capítulo, en la página 141.

Limitaciones de los sensores de radar

Los sistemas de asistencia al conductor que utilizan los sensores de radar pueden reaccionar inesperadamente, con retraso o no reaccionar en absoluto en las siguientes situaciones:

- En trayectos con condiciones climatológicas adversas, como lluvia intensa, nieve o neblina de agua intensa.
- En trayectos con obras, túneles o estaciones de peaje.
- En trayectos con curvas, p. ej., por carreteras de montaña.
- Ante cambios de rasante o bajadas.
- En trayectos campo a través.
- En aparcamientos cubiertos.
- En vías con objetos de metal integrados, p. ej., vías de tren o de tranvía.
- En vías con gravilla suelta.
- En situaciones de marcha complejas, p. ej., en las isletas de canalización del tráfico.
- Si los componentes de la zona de los sensores de radar reciben algún golpe violento, p. ej., en un accidente por alcance.
- Si los sensores de radar están cubiertos, sucios, desajustados o dañados.

Limitaciones de la cámara situada detrás del parabrisas

Los sistemas de asistencia al conductor que utilizan la cámara situada detrás del parabrisas pueden reac-

cionar inesperadamente, con retraso o no reaccionar en absoluto en las siguientes situaciones:

- Ante cambios de rasante o bajadas.
- En tramos en obras.
- En trayectos campo a través.
- En trayectos con condiciones climatológicas adversas, como lluvia intensa, nieve, niebla o neblina de agua intensa, y la calzada en mal estado.
- En caso de sol bajo, oscuridad o deslumbramiento por los vehículos que circulan en sentido contrario.
- Si la cámara no está disponible temporalmente debido a una exposición directa y prolongada a la radiación solar o a altas temperaturas ambiente.
- Si el campo de visión de la cámara está cubierto, sucio o dañado.
- Si la cámara se ha desajustado.

Reacción con retraso

Cuando el sistema de sensores está expuesto a condiciones ambientales que perjudican su funcionamiento, puede que los sistemas de asistencia al conductor detecten este hecho con retraso. Por ello, puede que se muestren con retraso las limitaciones de funcionamiento que pudiera haber al inicio de la marcha y durante la misma.

Limitaciones en determinadas situaciones de marcha

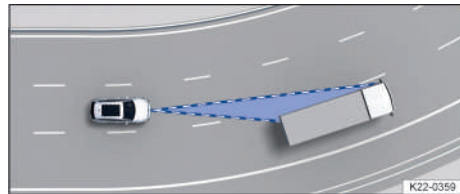

Fig. 111 Tramo en curva.

El sistema de sensores siempre mide en línea recta. Por ello, en las curvas pronunciadas puede que se detecten vehículos erróneamente o que no se detecten vehículos que circulen por delante.

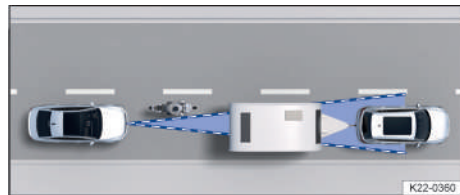

Fig. 112 Vehículo estrecho.

Aquellos vehículos que circulen fuera de la zona del sensor a poca distancia de su vehículo, como las motocicletas, no pueden ser detectados.

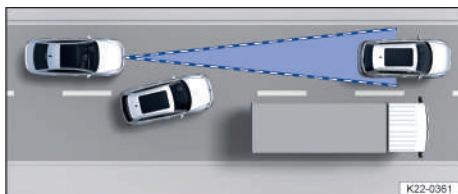

Fig. 113 Cambio de carril.

Los vehículos que cambien al carril por el que usted circula a muy poca distancia delante de su vehículo no pueden ser detectados. Esto también es válido para aquellos vehículos con accesorios que sobresalgan.

Limitaciones específicas del sistema

Además de las limitaciones del sistema de sensores, cada sistema de asistencia al conductor tiene otras limitaciones inherentes a la función. Tenga también estas en cuenta:

- Control de cruceo adaptativo (ACC) → pág. 146
- Asistente de frenada de emergencia (Front Assist) → pág. 151
- Asistente de aviso de salida del carril (Lane Assist) → pág. 153
- Asistente de conducción (Travel Assist) → pág. 155
- Asistente para emergencias (Emergency Assist) → pág. 158
- Detector de ángulo muerto → pág. 159

Regulador de velocidad

Introducción al tema

El regulador de velocidad ayuda a mantener constante una velocidad ajustada por usted.

Rango de velocidades

El regulador de velocidad está disponible cuando se circula marcha adelante a una velocidad superior a los 20 km/h (15 mph) aprox.

Conducir con el regulador de velocidad

La velocidad guardada se puede exceder en todo momento, p. ej., para adelantar. La regulación se in-

terrumpe durante la aceleración y se retoma a continuación con la velocidad que esté guardada.

Indicaciones en la pantalla

Cuando el regulador de velocidad está conectado, en la pantalla del cuadro de instrumentos se muestra la velocidad guardada y el estado del regulador.

En función de la situación de marcha en cuestión y de la versión del cuadro de instrumentos, se encienden los siguientes testigos de control:



El regulador de velocidad está conectado y la regulación está activa.

Cuando el regulador de velocidad no está regulando, los testigos de control se muestran en pequeño o en gris.

Si no hay ninguna velocidad guardada, en la pantalla del cuadro de instrumentos aparece --- en vez de la velocidad.

Cambiar de marcha

En cuanto se pisa el pedal del embrague se interrumpe la regulación y se retoma una vez realizado el cambio de marcha.

Bajar pendientes

El vehículo no puede mantener la velocidad guardada en todas las situaciones de marcha. Está siempre preparado para frenar el vehículo.

1. Reduzca de marcha antes de descender tramos de montaña largos.

Así aprovechará el freno motor y solicitará menos los frenos.

ADVERTENCIA

Si no es posible circular manteniendo una distancia de seguridad suficiente y una velocidad constante, la utilización del regulador de velocidad puede provocar un accidente y se pueden producir lesiones graves y mortales.

- Adapte siempre la velocidad y la distancia respecto al vehículo precedente en función de las condiciones de visibilidad, climatológicas, de la calzada y del tráfico. El conductor es siempre el responsable de la velocidad a la que circula.
- No utilice nunca el regulador de velocidad en caso de tráfico denso, si no dispone de distancia suficiente, en tramos escarpados, con muchas curvas o resbaladizos p. ej., en caso de nieve, hielo, lluvia o gravilla suelta, ni en vías inundadas.
- No utilice nunca el regulador de velocidad campo a través ni en vías que no sean de piso firme.

Manejar el regulador de velocidad

Tenga en cuenta  al principio de este capítulo, en la página 143.



Fig. 114 Lado izquierdo del volante multifunción (variante 1).



Fig. 115 Lado izquierdo del volante multifunción (variante 2).

Conectar

1. Pulse la tecla .

No hay ninguna velocidad guardada. Todavía no tiene lugar la regulación.

Iniciar la regulación

1. Durante la marcha, pulse la tecla .

El regulador de velocidad guarda y regula la velocidad actual.

Ajustar la velocidad

Mientras el regulador de velocidad regula, se puede ajustar la velocidad guardada:

+ 1 km/h (1 mph): Pulse la tecla .

- 1 km/h (1 mph): Pulse la tecla .

+ 10 km/h (5 mph): Pulse la tecla .



Volante, variante 2: O bien, deslice el dedo de abajo arriba por encima de la tecla.

La primera vez que se acciona, la velocidad aumenta hasta el siguiente paso de 10 (km/h) o 5 (mph).

- 10 km/h (5 mph): Pulse la tecla .

Volante, variante 2: O bien, deslice el dedo de arriba abajo por encima de la tecla.

La primera vez que se acciona, la velocidad se reduce hasta el siguiente paso de 10 (km/h) o 5 (mph).

Para modificar ininterrumpidamente la velocidad guardada, mantenga presionada la tecla  o .

El vehículo adapta la velocidad actual acelerando o dejando de acelerar. El vehículo no frena de forma activa.

Interrumpir la regulación

1. Pulse brevemente la tecla  o .

O bien: pise el pedal del freno.

La velocidad permanece guardada.

Retomar la regulación

1. Pulse la tecla .

El regulador de velocidad retoma la velocidad guardada y la regula.

ADVERTENCIA

Si utiliza por descuido una velocidad guardada con anterioridad o si esta es excesiva para las condiciones actuales de la calzada, del tráfico o climatológicas, existe peligro de accidente. Como consecuencia se pueden producir lesiones graves o mortales.

- Antes de retomar la regulación de la velocidad, compruebe si la velocidad guardada es adecuada para las condiciones actuales de la calzada, del tráfico o climatológicas.
- Desconecte el regulador de velocidad cuando ya no lo necesite.

Desconectar

1. Pulse prolongadamente la tecla .

El regulador de velocidad se desconecta y se borra la velocidad guardada. 

Problemas y soluciones

📖 Tenga en cuenta ⚠️, al principio de este capítulo, en la página 143.

🔧! Avería en el regulador de velocidad

Funcionamiento anómalo. El testigo de control se enciende en amarillo.

1. Desconecte el regulador de velocidad y acuda a un taller especializado debidamente cualificado. Volkswagen recomienda un concesionario Volkswagen.

La regulación se interrumpe automáticamente

- Ha pisado el pedal del embrague durante un tiempo prolongado.
- El vehículo ha superado durante un tiempo prolongado la velocidad guardada.
- No hay seleccionada ninguna relación de marchas para marcha adelante.
- Ha intervenido algún sistema de asistencia a la frenada, p. ej., el ASR o el ESC.
- El asistente de frenada de emergencia (Front Assist) ha frenado el vehículo.
- Si el problema persiste, desconecte el regulador de velocidad y acuda a un taller especializado debidamente cualificado. Volkswagen recomienda un concesionario Volkswagen.

Control de cruceo adaptativo (ACC)

📖 Introducción al tema

El control de cruceo adaptativo (ACC = Adaptive Cruise Control) mantiene constante una velocidad ajustada por usted. Cuando el vehículo se acerca a un vehículo que circula por delante, el ACC adapta la velocidad automáticamente y mantiene así la distancia ajustada por usted.

Cómo saber si el vehículo dispone de ACC

El vehículo dispone de ACC si se pueden realizar ajustes para este sistema en el menú de los asistentes del sistema de infotainment.

Rango de velocidades

Puede ajustar una velocidad de entre 30 km/h (20 mph) y 210 km/h (130 mph). En función del

equipamiento y del país, la velocidad máxima ajustable puede ser inferior.

Conducir con el ACC

Puede anular la regulación del ACC en todo momento. Si frena, se interrumpe la regulación. Si acelera, se interrumpe la regulación durante el tiempo que dure la aceleración y se retoma a continuación con la velocidad ajustada.

Solicitud de intervención del conductor



Si la desaceleración automática del ACC no es suficiente o se han alcanzado los límites del sistema, el ACC le solicita frenar adicionalmente mediante un mensaje en el cuadro de instrumentos. Además se enciende el testigo de advertencia rojo y suena una advertencia acústica. ¡Tome el control del vehículo y esté preparado para frenar!



ADVERTENCIA

El ACC no puede sustituir la atención del conductor y únicamente funciona dentro de los límites del sistema. El ACC no puede detectar todas las situaciones de marcha, y es posible que no reaccione, o que lo haga con retraso o inoportunamente. Si no presta la debida atención, existe el peligro de que se produzcan accidentes y lesiones graves o mortales.

- Permanezca siempre atento y no confíe exclusivamente en el sistema. El conductor es siempre el responsable de todas las tareas propias de la conducción.
- Tenga en cuenta las limitaciones del sistema → pág. 146.
- Adapte siempre la velocidad y la distancia respecto al vehículo precedente en función de las condiciones de visibilidad, climatológicas, de la calzada y del tráfico.
- Tome inmediatamente el control del vehículo cuando se le solicite intervenir en la pantalla del cuadro de instrumentos o si el ACC no reduce la velocidad lo suficiente.
- Frene cuando el vehículo rueda sin que así se desee, por ejemplo, tras solicitarse la intervención del conductor.

Situaciones de marcha especiales

📖 **Tenga en cuenta** ⚠️, al principio de este capítulo, en la página 145.

Las funciones que se describen a continuación están disponibles en función del equipamiento, aunque no en todos los países.

Adelantamientos

Cuando conecta el intermitente izquierdo (o el derecho si se circula por la izquierda) para adelantar, el ACC acelera el vehículo y reduce la distancia respecto al vehículo precedente sin superar la velocidad ajustada por usted.

Si el ACC no detecta ningún vehículo que circule por delante tras cambiar de carril, acelera el vehículo hasta alcanzar la velocidad ajustada.

Tráfico denso con paradas intermitentes

Si el vehículo está equipado con cambio automático, el ACC puede frenarlo hasta detenerlo y mantenerlo detenido. El ACC permanece activo y en la pantalla del cuadro de instrumentos aparece durante unos segundos ACC listo para arrancar.

Vehículos con asistente de conducción (Travel Assist): puede prolongar este tiempo si no suelta el volante.

Mientras el ACC permanezca activo, el vehículo reiniciará la marcha automáticamente en cuanto el vehículo precedente la inicie si no se ha detectado ningún obstáculo.

Prolongar o activar de nuevo la función de inicio automático de la marcha:

1. Pulse la tecla **RES**.

O bien: *Vehículos con asistente de conducción (Travel Assist):* Agarre de nuevo el volante.

Iniciar la marcha una vez desactivada la función de inicio automático de la marcha y una vez se ha alejado el vehículo que circula por delante:

1. Pulse la tecla **RES**.

O bien: pise brevemente el pedal del acelerador.

El ACC no permanece activo en los siguientes casos:

- La fase de detención dura varios minutos.
- Se abre una puerta del vehículo.
- Se desconecta el encendido.

⚠️ ADVERTENCIA

Si en la pantalla del cuadro de instrumentos aparece el mensaje ACC listo para arrancar y el vehículo precedente se pone en movimiento, su vehículo iniciará la marcha automáticamente. Dado el caso, es posi-

ble que no se detecten obstáculos que pudiera haber en la vía. Esto puede provocar accidentes y lesiones graves.

- Compruebe la vía antes de cada inicio de la marcha y, en caso necesario, frene usted el vehículo.

Función para evitar adelantamientos por la derecha (o por la izquierda en caso de circulación por la izquierda)

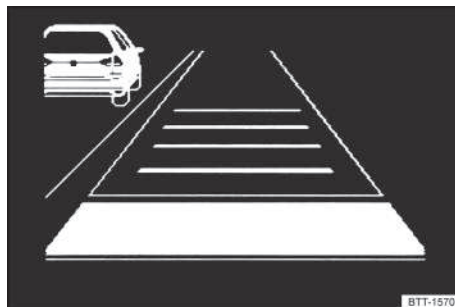

Fig. 116 En la pantalla del cuadro de instrumentos: vehículo detectado que circula más lentamente que el propio por el carril izquierdo (representación esquemática).

Vehículos con función para evitar adelantamientos por la derecha: Cuando el ACC detecta un vehículo que circula más lentamente que el suyo por el carril izquierdo (o por el derecho si se circula por la izquierda), el ACC frena suavemente, dentro de las limitaciones del sistema, y puede evitar así un adelantamiento no permitido. La función está activa a partir de una velocidad de 80 km/h (50 mph) aprox.

Vehículos sin función para evitar adelantamientos por la derecha: Interrumpa la regulación en vías de varios carriles cuando otros vehículos circulen más lentos por el carril de adelantamiento. <

Limitaciones del ACC

📖 **Tenga en cuenta** ⚠️, al principio de este capítulo, en la página 145.

Limitaciones del sistema de sensores

El ACC detecta las situaciones de marcha mediante sensores de radar y de ultrasonido situados en la parte frontal del vehículo. El alcance del sensor de radar es de 120 m (400 ft) aprox.

⚠️ ADVERTENCIA

Si utiliza el ACC en situaciones de marcha fuera de los límites del sistema, se pueden producir acci-

dentos y lesiones graves, y podría cometer infracciones legales.

- Tenga en cuenta las limitaciones del sistema de sensores → pág. 142 e interrumpa la regulación en dichas situaciones.

Objetos no detectables

El ACC únicamente detecta vehículos que se mueven en el mismo sentido. No se detectan:

- Personas
- Animales
- Vehículos detenidos
- Vehículos que circulan en sentido contrario o que se cruzan transversalmente
- Otros obstáculos inmóviles



Fig. 117 Vehículo girando y otro detenido.

Si, p. ej., un vehículo detectado por el ACC gira o se aparta y delante del mismo se encuentra un vehículo detenido, el ACC no reacciona ante este último → fig. 117.

Conectar y desconectar el ACC

📖 Tenga en cuenta ⚠, al principio de este capítulo, en la página 145.



Fig. 118 Lado izquierdo del volante multifunción (variante 1).



Fig. 119 Lado izquierdo del volante multifunción (variante 2).

Conectar

1. Pulse la tecla

El ACC aún no regula.

Iniciar la regulación

1. Durante la marcha hacia adelante, pulse la tecla **SET**.

El ACC guarda la velocidad actual y mantiene la distancia ajustada. Si la velocidad actual está fuera del rango de velocidades predefinido, el ACC ajusta la velocidad mínima si se circula lentamente o la máxima si se circula rápidamente.

Además, se activa la regulación antipatinaje en aceleración (ASR) y se desactiva el ESC Sport.

En función de la situación de marcha en cuestión y de la versión del cuadro de instrumentos, se encienden los siguientes testigos de control:



El ACC está regulando, no se detecta ningún vehículo por delante.



El ACC está regulando, se ha detectado un vehículo por delante.

Cuando el ACC no regula, los testigos de control están encendidos en gris o apagados.

Interrumpir la regulación

1. Pulse brevemente la tecla

O bien: pise el pedal del freno.

Se enciende el testigo de control correspondiente a la situación de marcha en cuestión; la velocidad y la distancia permanecen guardadas.

Si se desconecta la regulación antipatinaje en aceleración (ASR), la regulación se interrumpe automáticamente.

Retomar la regulación

1. Pulse la tecla **RES**.

El ACC toma la velocidad y la distancia ajustadas por último. En la pantalla del cuadro de instrumentos se muestra la velocidad ajustada y se enciende el testigo de control correspondiente a la situación de marcha.

Desconectar

1. Pulse prolongadamente la tecla **SET**.

Se borra la velocidad ajustada.

Ajustar el ACC

Tenga en cuenta  **al principio de este capítulo, en la página 145.**

Ajustar la distancia

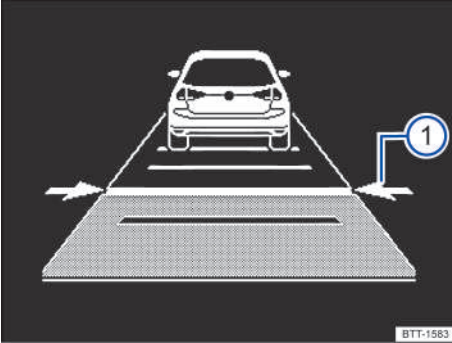



Fig. 120 En la pantalla del cuadro de instrumentos: distancia ajustada durante la regulación (representación esquemática).

Se puede ajustar la distancia en 5 niveles, de muy corta a muy amplia:

1. Pulse la tecla **+**.
2. Pulse la tecla **-** o **+**.

Volante, variante 2: O bien, deslice un dedo en vertical por encima de la zona de teclas **+** a **+** o **-**.

O bien: pulse la tecla **+** tantas veces como sean necesarias hasta ajustar la distancia deseada.

En la pantalla del cuadro de instrumentos se muestra el nivel ajustado → **fig. 120** . Tenga en cuenta las disposiciones legales sobre la distancia mínima de seguridad del país en cuestión.

En el sistema de infotainment, en el menú de los asistentes, puede ajustar si desea que la regulación

comience con la distancia ajustada al final del trayecto o con una distancia preajustada.

Cuando el ACC no regula, la distancia ajustada y el vehículo no aparecen destacados en la pantalla del cuadro de instrumentos.

Ajustar la velocidad

Puede ajustar la velocidad guardada, dentro del rango de velocidades predefinido, mediante las teclas del volante multifunción como sigue:

+ 1 km/h (1 mph): Pulse la tecla **RES** solo mientras el ACC esté regulando.

- 1 km/h (1 mph): Pulse la tecla **SET** solo mientras el ACC esté regulando.

+ 10 km/h (5 mph): Pulse la tecla **+**.

Volante, variante 2: O bien, deslice el dedo de abajo arriba por encima de la tecla.

La primera vez que se acciona, la velocidad aumenta hasta el siguiente paso de 10 (km/h) o 5 (mph).

- 10 km/h (5 mph): Pulse la tecla **-**.

Volante, variante 2: O bien, deslice el dedo de arriba abajo por encima de la tecla

La primera vez que se acciona, la velocidad se reduce hasta el siguiente paso de 10 (km/h) o 5 (mph).

Para modificar ininterrumpidamente la velocidad guardada, mantenga presionada la tecla correspondiente.

ADVERTENCIA

El ACC no detecta correctamente todas las situaciones de marcha. Si no se respeta la distancia mínima respecto al vehículo precedente o si la diferencia de velocidad entre ambos vehículos es tan grande que el ACC no puede reducir la velocidad lo suficiente, existe peligro de colisión por alcance. Como consecuencia se pueden producir lesiones graves o mortales.

- Esté siempre preparado para frenar usted mismo el vehículo.
- Para anular la regulación de la velocidad y la distancia, pise el pedal del acelerador. En este caso, el ACC no frena automáticamente.
- Respete las disposiciones del país correspondiente relativas a la distancia mínima de seguridad.
- En caso de lluvia, nieve o mala visibilidad, ajuste siempre una distancia mayor.

Ajustar el comportamiento de regulación

Se puede ajustar una regulación más dinámica del ACC:

— *Vehículos con selección del perfil de conducción:*



Ajuste el perfil de conducción deseado.

– Vehículos sin selección del perfil de conducción:

Ajuste el programa de conducción deseado en el sistema de infotainment, en el menú de los asistentes.

 Algunos ajustes se pueden guardar en las cuentas de usuario de la función de personalización y pueden cambiar automáticamente al cambiar de cuenta de usuario.

Problemas y soluciones

 **Tenga en cuenta**  al principio de este capítulo, en la página 145.

ACC no disponible

El testigo de control se enciende en amarillo. Además, aparece un mensaje al respecto en la pantalla del cuadro de instrumentos.

- El sensor de radar está sucio. Limpie el sensor de radar → pág. 287.
- La visibilidad del sensor de radar se encuentra mermada por factores meteorológicos, p. ej., nieve, o por restos de detergente o algún recubrimiento. Limpie el sensor de radar → pág. 287.
- La visibilidad del sensor de radar se encuentra mermada por accesorios, soportes de matrícula con marcos embellecedores o adhesivos. Deje libre la zona alrededor del sensor de radar → pág. 295.
- El sensor de radar se ha desajustado o dañado, p. ej., a causa de algún daño en la parte frontal del vehículo. Compruebe si hay algún daño visible → pág. 295.
- Hay una avería o un defecto. Apague el motor y vuelva a ponerlo en marcha.
- Se han realizado trabajos de pintura o modificaciones estructurales en la parte frontal del vehículo → pág. 296.
- No se está utilizando el emblema original de Volkswagen. Volkswagen recomienda utilizar recambios y accesorios originales Volkswagen, que se pueden adquirir en los concesionarios de la marca.
- Si el problema persiste, acuda a un taller especializado debidamente cualificado. Volkswagen recomienda un concesionario Volkswagen.

El ACC no funciona de la manera esperada

- El sensor de radar está sucio. Limpie el sensor de radar → pág. 287.

- Los sensores de ultrasonido están sucios, cubiertos o dañados. Limpie los sensores de ultrasonido → pág. 287.

Deje libre la zona alrededor de los sensores de ultrasonido y compruebe si hay algún daño visible → pág. 295.

- Se exceden los límites del sistema → pág. 146.
- Los frenos se han sobrecalentado, la regulación se ha interrumpido automáticamente. Espere a que se enfríen los frenos y compruebe de nuevo el funcionamiento.
- Si el problema persiste, acuda a un taller especializado debidamente cualificado. Volkswagen recomienda un concesionario Volkswagen.

 En función de la anomalía de la que se trate, puede mostrarse información adicional en Estado del vehículo → pág. 34.

No se puede iniciar la regulación

Asegúrese de que se cumplan los siguientes requisitos:

- *Vehículos con cambio manual*: Está engranada una marcha adelante superior a la 1ª y se circula a una velocidad de 25 km/h (16 mph) como mínimo.
- *Vehículos con cambio automático*: Está engranada una relación de marchas hacia delante.
- Las luces de freno del vehículo funcionan perfectamente.
- El ESC no está regulando.
- El pedal del freno no está pisado.

Ruidos inusuales durante la frenada automática

Estos ruidos son normales y no son indicio de ninguna anomalía.

Asistente de frenada de emergencia (Front Assist)

Introducción al tema

El asistente de frenada de emergencia (Front Assist) puede detectar un riesgo de colisión en la parte delantera y advertir al respecto. Además, el sistema puede ayudar a frenar y provocar una frenada automática.

El Front Assist puede ayudar a evitar accidentes, pero no reemplazar la atención del conductor.

El Front Assist solo funciona dentro de las limitaciones del sistema. El momento de la advertencia varía en función de la situación del tráfico y del comportamiento del conductor.

Funciones

En función del equipamiento y del país, el Front Assist incluye las siguientes funciones avanzadas:

- Sistema de detección de peatones

Las funciones mencionadas están activas automáticamente cuando el Front Assist está conectado.

Objetos detectables

En función del equipamiento y del país, el Front Assist puede detectar los siguientes objetos:

- Vehículos
- Vehículos de dos ruedas
- Peatones

Conducir con el Front Assist

Usted puede interrumpir las intervenciones automáticas del sistema en los frenos moviendo el volante o pisando el acelerador.

Frenada automática

El Front Assist puede decelerar el vehículo hasta detenerlo por completo. A continuación el vehículo no se retendrá de forma permanente. ¡Pise el pedal del freno!

Durante una frenada automática el pedal del freno ofrece más resistencia.

⚠ ADVERTENCIA

El Front Assist no puede sustituir la atención del conductor y únicamente funciona dentro de los límites del sistema. El Front Assist no puede detectar todas las situaciones de marcha, y es posible que no reaccione, o que lo haga con retraso o inoportunamente. Si no presta la debida atención, existe el peligro de que se produzcan accidentes y lesiones graves y mortales.

- Permanezca siempre atento y no confíe exclusivamente en el sistema. El conductor es siempre el responsable de todas las tareas propias de la conducción.
- Tenga en cuenta las limitaciones del sistema → pág. 151.
- Adapte siempre la velocidad y la distancia respecto al vehículo precedente en función de las condiciones de visibilidad, climatológicas, de la calzada y del tráfico.
- En caso necesario, considere la posibilidad de interrumpir las intervenciones automáticas del Front Assist.

- Si el Front Assist emite una advertencia, frene el vehículo inmediatamente o esquive el obstáculo, en función de las circunstancias del tráfico.
- Si no está seguro de las funciones de las que dispone el vehículo en función del equipamiento y del país, infórmese en un taller especializado debidamente cualificado antes de emprender la marcha. Volkswagen recomienda un concesionario Volkswagen.

Niveles de advertencia y asistencia a la frenada

📖 Tenga en cuenta ⚠, al principio de este capítulo, en la página 149.

Rangos de velocidades

El Front Assist asiste al máximo en los siguientes rangos de velocidades:

- Reacción ante vehículos: entre 5 km/h (3 mph) y 250 km/h (155 mph) aprox.
- Reacción ante vehículos de dos ruedas: entre 5 km/h (3 mph) y 250 km/h (155 mph) aprox.
- Reacción ante peatones: entre 5 km/h (3 mph) y 65 km/h (40 mph) aprox.

La ayuda puede consistir en un preaviso, una advertencia severa, una frenada automática o una intervención en los frenos. Además puede mostrarse una advertencia de la distancia.

Factores relevantes

El Front Assist reacciona a los objetos mencionados y en un rango de velocidades determinado en función de los siguientes factores:

- Tipo de objeto
- Sentido del movimiento del objeto
- Velocidad del objeto
- Velocidad del vehículo

Por lo tanto, el margen de funcionamiento puede estar limitado si el vehículo se acerca muy rápidamente a un objeto y, por ello, queda poco tiempo para reaccionar.

Además, no en todas las situaciones se suceden todos los niveles de advertencia. En función de la velocidad, no tiene lugar, p. ej., un preaviso o una advertencia severa, sino directamente una frenada automática para proteger lo mejor posible el objeto detectado.

Advertencia de la distancia



El Front Assist detecta si existe un peligro para la seguridad por circular demasiado cerca del vehículo precedente.

El testigo de control se enciende. ¡Aumente la distancia!

Preaviso



El Front Assist detecta una posible colisión y prepara el vehículo para una posible frenada de emergencia.

Suena una advertencia acústica y se enciende el testigo de advertencia rojo. ¡Frene o desvíe la trayectoria!

Advertencia severa

Si usted no reacciona ante el preaviso, el sistema puede provocar un breve tirón de frenado para avisar del inminente peligro de colisión. ¡Frene o desvíe la trayectoria!

Frenada automática

El Front Assist puede frenar el vehículo automáticamente aumentando progresivamente la fuerza de frenado. Al reducirse la velocidad, se pueden reducir también las consecuencias de un accidente.

Asistencia a la frenada

Si el Front Assist advierte que usted no frena lo suficiente en caso de peligro de colisión, puede incrementar la fuerza de frenado y ayudar así a evitar la colisión. El sistema solo intervendrá en los frenos mientras usted pise el pedal del freno con fuerza.

Limitaciones del Front Assist

📖 **Tenga en cuenta** ⚠️, al principio de este capítulo, en la página 149.

Limitaciones del sistema de sensores

El Front Assist detecta las situaciones de marcha mediante un sensor de radar situado en la parte frontal del vehículo. El alcance del sensor de radar es de 120 m (400 ft) aprox.



Tenga en cuenta las limitaciones del sensor de radar → pág. 142. ¡Esté siempre atento y, en caso necesario, intervenga usted mismo!

Tras poner el vehículo en funcionamiento



Inmediatamente después de poner el vehículo en funcionamiento o tras volver a conectar el sistema, el Front Assist no está disponible o solo lo está de forma limitada. Durante este

tiempo, en la pantalla del cuadro de instrumentos se enciende el testigo de control blanco.

Objetos no detectables

El Front Assist no puede reaccionar, o puede que lo haga con retraso, ante los siguientes objetos:

- Vehículos que circulen en sentido contrario o que se crucen transversalmente.
- Peatones que estén detenidos o se muevan en sentido contrario. Sin el sistema de detección de peatones, por norma general no reacciona ante personas.
- Ciclistas que estén detenidos, se aproximen en sentido contrario o se crucen.
- Peatones y ciclistas que no se detecten como tales, p. ej., por estar tapados total o parcialmente.

Funcionamiento limitado

Además de en las situaciones mencionadas en el apartado de las limitaciones del sistema de sensores, el Front Assist no puede reaccionar, o es posible que lo haga con retraso o inoportunamente, en las siguientes situaciones, por ejemplo:

- Circulando marcha atrás.
- Si el ESC está regulando.
- Si el ESC Sport (en función del equipamiento) está conectado → pág. 173.
- Si varias luces de freno del vehículo están averiadas.
- Si se acelera mucho el vehículo o se pisa el acelerador a fondo.
- En situaciones de tráfico confusas, p. ej., si el vehículo precedente frena o gira bruscamente.
- Si hay una avería en el Front Assist.

Desconectar el Front Assist

Por causas del sistema, el Front Assist no es apropiado para las siguientes situaciones, en las que deberá desconectarlo → ⚠️:

- Si se circula con el vehículo fuera de la red de carreteras públicas, p. ej., campo a través o en un circuito de carreras.
- Si se remolca el vehículo o se carga en otro medio de transporte.
- Si se tapa el sensor de radar con algún accesorio, p. ej., un faro adicional.
- Si el sensor de radar está averiado.
- Si los componentes de la zona del sensor de radar reciben algún golpe violento, p. ej., en un accidente por alcance.



- Si el sistema interviene varias veces inoportunamente.

ADVERTENCIA

Si utiliza el Front Assist en las situaciones mencionadas, pueden producirse accidentes y lesiones graves o mortales.

- Desconecte el Front Assist en las situaciones mencionadas.

Manejar el Front Assist

 **Tenga en cuenta** , al principio de este capítulo, en la página 149.

Tras conectar el encendido, el Front Assist y la función de preaviso (en función del país) se conectan automáticamente.



Sin embargo, el Front Assist no estará disponible, o solo de forma limitada, mientras el testigo de control blanco esté encendido.

Volkswagen recomienda dejar el Front Assist, la advertencia de la distancia y la función de preaviso siempre conectados. Excepciones → pág. 151.

Conectar y desconectar

El Front Assist, cuyo estado de conexión se puede ver, se puede conectar y desconectar.

En la pantalla del cuadro de instrumentos:

1. Pulse la tecla .
2. Conecte o desconecte el Front Assist.



En función del equipamiento, la tecla  se encuentra en el volante multifunción o la palanca de los intermitentes.

En el sistema de infotainment:

1. Abra el menú de los asistentes.
2. Conecte o desconecte el Front Assist en el submenú correspondiente.



Cuando desconecta el Front Assist, también se desconectan la función de preaviso y la advertencia de la distancia. En la pantalla del cuadro de instrumentos se enciende el testigo de control amarillo.

Ajustar la advertencia de la distancia y la función de preaviso

En función del equipamiento y del país, con el Front Assist conectado puede realizar los siguientes ajustes

en el menú de los asistentes del sistema de infotainment:

- Conectar y desconectar la advertencia de la distancia
- Conectar y desconectar la función de preaviso
- Ajustar el momento de la advertencia para el preaviso



Algunos ajustes se pueden guardar en las cuentas de usuario de la función de personalización y pueden cambiar automáticamente al cambiar de cuenta de usuario.

Problemas y soluciones

 **Tenga en cuenta** , al principio de este capítulo, en la página 149.



Front Assist conectándose

El testigo de control se enciende en blanco.

- El Front Assist no está disponible temporalmente o lo está de forma limitada. Tras un breve trayecto en línea recta, el Front Assist está disponible y el testigo de control se apaga. Si el vehículo no se mueve, el testigo permanece encendido.

El Front Assist no está disponible, el sensor de radar no tiene suficiente visibilidad

- El sensor de radar está sucio. Limpie el sensor de radar → pág. 287.
- La visibilidad del sensor de radar se encuentra mermada por factores meteorológicos, p. ej., nieve, o por restos de detergente o algún recubrimiento. Limpie el sensor de radar → pág. 287.
- La visibilidad del sensor de radar se encuentra mermada por accesorios, soportes de matrícula con marcos embellecedores o adhesivos. Deje libre la zona alrededor del sensor de radar → pág. 295.
- El sensor de radar se ha desajustado o dañado, p. ej., a causa de algún daño en la parte frontal del vehículo. Compruebe si hay algún daño visible → pág. 295.
- Se han realizado trabajos de pintura o modificaciones estructurales en la parte frontal del vehículo → pág. 296.
- No se está utilizando el emblema original de Volkswagen. Volkswagen recomienda utilizar recambios y accesorios originales Volkswagen, que se pueden adquirir en los concesionarios de la marca.

- Si el problema persiste, desconecte el Front Assist y acuda a un taller especializado debidamente cualificado. Volkswagen recomienda un concesionario Volkswagen.

El Front Assist no funciona de la manera esperada o interviene varias veces de forma inoportuna

- El sensor de radar está sucio. Limpie el sensor de radar → pág. 287.
- Se exceden los límites del sistema → pág. 151.
- Si el problema persiste, desconecte el Front Assist y acuda a un taller especializado debidamente cualificado. Volkswagen recomienda un concesionario Volkswagen.

- Tenga en cuenta las limitaciones del sistema → pág. 153.
- Adapte siempre la velocidad y la distancia respecto al vehículo precedente en función de las condiciones de visibilidad, climatológicas, de la calzada y del tráfico.
- Mantenga las manos siempre en el volante para estar preparado para controlar la dirección en todo momento.
- Anule inmediatamente cualquier intervención inoportuna del sistema moviendo el volante.
- Tenga en cuenta las indicaciones de la pantalla del cuadro de instrumentos y actúe conforme a las mismas si la situación del tráfico lo permite.

Asistente de aviso de salida del carril (Lane Assist)

Introducción al tema

El asistente de aviso de salida del carril (Lane Assist) ayuda al conductor a mantener el vehículo en su carril dentro de sus limitaciones. Esta función no es apropiada ni ha sido diseñada para mantener automáticamente el vehículo en el carril.

Cuando el vehículo se aproxima demasiado a una línea de delimitación del carril detectada, el Lane Assist advierte al conductor corrigiendo la dirección. El conductor puede anular dicha corrección de la dirección en todo momento.

Rango de velocidades

El Lane Assist está listo para regular, dentro de sus limitaciones, a velocidades superiores a 60 km/h (35 mph) aprox. si detecta líneas de delimitación del carril (estado activo).

⚠ ADVERTENCIA

El Lane Assist no puede sustituir la atención del conductor y únicamente funciona dentro de los límites del sistema. El Lane Assist no puede detectar todas las situaciones de marcha, y es posible que no reaccione, o que lo haga con retraso o inoportunamente. Si no presta la debida atención, existe el peligro de que se produzcan accidentes y lesiones graves o mortales.

- Permanezca siempre atento y no confíe exclusivamente en el sistema. El conductor es siempre el responsable de mantener el vehículo en su carril.

Limitaciones del Lane Assist

📖 Tenga en cuenta ⚠, al principio de este capítulo, en la página 153.

Limitaciones del sistema de sensores

El Lane Assist detecta las líneas de delimitación del carril mediante una cámara montada detrás del parabrisas.

📷 Tenga en cuenta las limitaciones de la cámara → pág. 142. ¡Esté siempre atento y, en caso necesario, intervenga usted mismo!

Líneas de delimitación del carril que no se detectan o no correctamente

El Lane Assist no detecta correctamente todas las líneas de delimitación del carril. Si no se detectan las líneas de delimitación del carril o se detectan otras equivocadamente como tales, es posible que el Lane Assist intervenga inoportunamente o no asista con su función reguladora. Además de en las situaciones mencionadas en el apartado de las limitaciones de la cámara, esto también puede ocurrir en las siguientes situaciones, por ejemplo:

- Si no hay líneas de delimitación del carril.
- Si el estilo de conducción es muy dinámico.
- Fuera de autopistas y carreteras en buen estado.
- Si la calzada está en mal estado, tiene determinadas estructuras o presenta objetos.
- En caso de reflejo o deslumbramiento.

Esté siempre atento, intervenga usted mismo en caso necesario y anule inmediatamente las intervenciones inoportunas del sistema. En caso necesario, desconecte temporalmente el Lane Assist.

El Lane Assist no está listo para regular

El Lane Assist no está listo para regular en los siguientes casos (estado pasivo):

- Se circula a una velocidad inferior a 55 km/h (30 mph) aprox.
- El Lane Assist no detecta ninguna línea de delimitación del carril.
- En caso de carriles demasiado estrechos o curvas pronunciadas.
- Temporalmente si el estilo de conducción es muy dinámico.
- Si el intermitente está conectado antes de un cambio de carril manual.
- Si el conductor corrige una intervención del sistema.
- Si el conductor no reacciona a una solicitud de intervención.

Conducir con el Lane Assist



Tenga en cuenta  al principio de este capítulo, en la página 153.

Conectar y desconectar

En función del país en cuestión, el Lane Assist siempre se conecta cuando se conecta el encendido. Además, se puede conectar y desconectar manualmente y ver su estado de conexión.

En la pantalla del cuadro de instrumentos:

1. Pulse la tecla .
2. Conecte o desconecte el Lane Assist.

 En función del equipamiento, la tecla  se encuentra en el volante multifunción o la palanca de los intermitentes.

En el sistema de infotainment:

1. Abra el menú de los asistentes.
2. Conecte o desconecte el Lane Assist en el submenú correspondiente.

 Si el Lane Assist presenta una avería, puede que se desconecte automáticamente.

Indicaciones en la pantalla

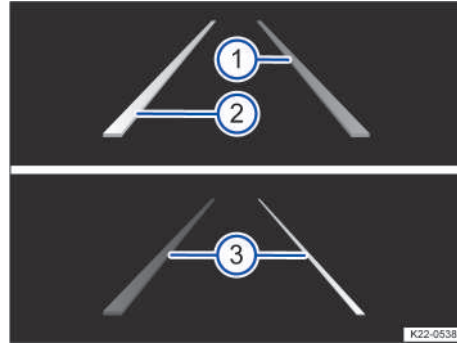

Fig. 121 En la pantalla del cuadro de instrumentos: indicaciones del Lane Assist.

- ① Línea de delimitación del carril detectada. El sistema está listo para regular en el lado mostrado.
- ② Línea de delimitación del carril detectada. El sistema regula a modo de ayuda en el lado mostrado.
- ③ El sistema no está listo para regular en el lado mostrado (en función del equipamiento).

En función de la situación de marcha en cuestión y de la versión del cuadro de instrumentos, se enciende uno de los siguientes testigos de control:



El sistema está activo y listo para regular.



El sistema está regulando (intervención correctiva en la dirección).

Si no se enciende ningún testigo de control, el Lane Assist no está listo para regular en ninguno de los dos lados (estado pasivo) o está desconectado.



Cuando el asistente de conducción (Travel Assist) está regulando activamente, el Lane Assist no interviene en la dirección ni muestra ninguna indicación.

Solicitud de intervención del conductor

Si no se produce ningún movimiento del volante, el Lane Assist le solicita que circule por el centro de su carril con una indicación en la pantalla del cuadro de instrumentos y advertencias acústicas.

Si usted no reacciona a esta solicitud, el Lane Assist pasa a un estado pasivo.

En función del equipamiento, se activa el asistente para emergencias (Emergency Assist).

Además, independientemente de los movimientos del volante, si la intervención correctiva en la direc-

ción dura bastante tiempo, el sistema le solicita que circule por el centro de su carril con una indicación en la pantalla del cuadro de instrumentos y advertencias acústicas.

Vibración del volante

La siguiente situación puede provocar una vibración del volante:

- El sistema deja de detectar el carril mientras interviene corrigiendo mucho la dirección.

En el sistema de infotainment, en el menú de los asistentes, también puede seleccionar la opción **Vibración** o **Vibración del volante**. En este caso, si el vehículo cruza una línea de delimitación del carril detectada estando el Lane Assist activo, el volante vibra.

Problemas y soluciones

📖 **Tenga en cuenta** ⚠️, al principio de este capítulo, en la página 153.

Mensaje de avería, el Lane Assist no está disponible

En el cuadro de instrumentos se enciende un testigo de control. Además, aparece un mensaje al respecto en la pantalla del cuadro de instrumentos.

- El campo de visión de la cámara está sucio. Limpie el parabrisas → pág. 287.
- La visibilidad de la cámara se encuentra mermada por factores meteorológicos, p. ej., nieve, o por restos de detergente o algún recubrimiento. Limpie el parabrisas → pág. 287.
- La visibilidad de la cámara se encuentra mermada por accesorios o adhesivos. Deje libre la zona alrededor del campo de visión de la cámara → pág. 295.
- La cámara se ha desajustado o dañado, p. ej., a causa de algún daño en el parabrisas. Compruebe si hay algún daño visible → pág. 295.
- La cámara se ha desactivado automáticamente debido a las altas temperaturas ambiente o a una exposición prolongada a la radiación solar. Cuando la cámara esté de nuevo disponible, también lo volverá a estar el Lane Assist. Apague el motor y vuelva a ponerlo en marcha.
- Hay una avería o un defecto. Apague el motor y vuelva a ponerlo en marcha.
- Si el problema persiste, acuda a un taller especializado debidamente cualificado. Volkswagen recomienda un concesionario Volkswagen.

 Tras conectar el encendido, pueden transcurrir unos segundos hasta que se detecte un fallo en el sistema.

 Cuando el Lane Assist no está disponible, tampoco lo está el Emergency Assist.

 Cuando el Lane Assist no está disponible, tampoco lo está el asistente de conducción (Travel Assist).

El sistema se comporta de manera diferente a la esperada

1. No monte ningún objeto en el volante. <

Asistente de conducción (Travel Assist)

Introducción al tema

Con el asistente de conducción (Travel Assist) y dentro de sus limitaciones, el vehículo puede mantener una distancia respecto al vehículo precedente preseleccionada por el conductor y permanecer en la posición preferida dentro del carril (función de guiado adaptativo en carril).

Cómo saber si el vehículo dispone de Travel Assist

El vehículo dispone de Travel Assist si el volante multifunción tiene la tecla .

Rango de velocidades

Puede ajustar una velocidad de entre 30 km/h (20 mph) y 210 km/h (130 mph). Este rango puede variar en función del país.

Limitaciones del Travel Assist

El Travel Assist detecta las situaciones de marcha con el mismo sistema de sensores que el control de cruceo adaptativo (ACC) y el asistente de aviso de salida del carril (Lane Assist).

 Tenga en cuenta las limitaciones e indicaciones del ACC y el Lane Assist. ¡Esté siempre atento y, en caso necesario, intervenga usted mismo!

Conducir con el Travel Assist

Travel Assist regula automáticamente la velocidad y dirige el vehículo. Además, el Travel Assist puede, dentro de sus limitaciones, decelerar el vehículo hasta detenerlo detrás de otro que se detenga y volver a iniciar la marcha automáticamente.

Puede anular la regulación del Travel Assist en todo momento.

Indicaciones en la pantalla

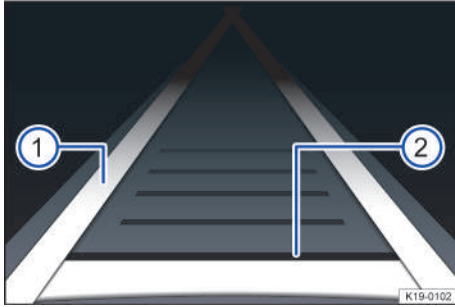

Fig. 122 En la pantalla del cuadro de instrumentos: visualización con la regulación activa.

- 1 La función de guiado adaptativo en carril está activa.
- 2 Distancia ajustada, no se detecta ningún vehículo por delante.

En función del equipamiento, unos testigos de control indican el estado del sistema en la pantalla del cuadro de instrumentos:



Travel Assist activo, control de cruceo adaptativo y función de guiado adaptativo en carril activos.



Travel Assist activo, control de cruceo adaptativo activo y función de guiado adaptativo en carril pasiva.

Solicitud de intervención del conductor

Si retira las manos del volante, tras unos segundos el sistema le solicita que se haga cargo de la dirección con una indicación en la pantalla del cuadro de instrumentos y advertencias acústicas.

Si no reacciona a esta solicitud, el sistema le advierte provocando un breve tirón de frenado.

A continuación se desactiva el Travel Assist.

En función del equipamiento, se activa el asistente para emergencias (Emergency Assist) en su lugar. Si el Emergency Assist no está disponible, el Travel Assist se desactiva.

⚠ ADVERTENCIA

El Travel Assist no puede sustituir la atención del conductor y únicamente funciona dentro de los límites del sistema. El Travel Assist no puede detectar todas las situaciones de marcha, y es posible que no reaccione, o que lo haga con retraso o inoportunamente. Si no presta la debida atención, existe el peligro de que se produzcan accidentes y lesiones graves o mortales.

- Esté siempre atento y no confíe exclusivamente en el sistema. El conductor es siempre el responsable de todas las tareas propias de la conducción.
- Tenga en cuenta las limitaciones del ACC → pág. 146 y el Lane Assist → pág. 153.
- Adapte siempre la velocidad y la distancia respecto al vehículo precedente en función de las condiciones de visibilidad, climatológicas, de la calzada y del tráfico.
- Mantenga las manos siempre en el volante para estar preparado para controlar la dirección en todo momento.
- Tome inmediatamente el control del vehículo cuando se muestre una indicación al respecto en la pantalla del cuadro de instrumentos o si el Travel Assist no reduce la velocidad lo suficiente.
- Frene cuando el vehículo ruede sin que así se desee, por ejemplo, tras solicitarse la intervención del conductor.

Manejar el Travel Assist

📖 Tenga en cuenta ⚠, al principio de este capítulo, en la página 155.



Fig. 123 Lado izquierdo del volante multifunción (variante 1).



Fig. 124 Lado izquierdo del volante multifunción (variante 2).

Conectar e iniciar la regulación

1. Mientras circula marcha adelante con el ACC conectado, pulse la tecla del volante multifunción.

El vehículo cambia del ACC al Travel Assist.

En función de la situación de marcha en cuestión, el vehículo cambia al siguiente estado del Travel Assist:

- Si el ACC está regulando, el Travel Assist mantiene la velocidad actual y la distancia preajustada respecto al vehículo que circule por delante (estado pasivo).

Al mismo tiempo, si detecta marcas viales, mantiene el vehículo en el carril moviendo el volante (sistema activo).

- Si el ACC no está regulando, el Travel Assist se conecta, pero permanece desactivado.

1. Pulse la tecla .

El Travel Assist cambia al estado activo o pasivo en función de la situación de marcha en cuestión.

En la pantalla del cuadro de instrumentos se enciende el testigo de control correspondiente a dicha situación de marcha. Además, se muestra un mensaje.

Interrumpir la regulación

1. Pulse brevemente la tecla .

O bien: pise el pedal del freno.

La distancia ajustada permanece guardada.

Cambiar al ACC

1. Pulse la tecla del volante multifunción.

El vehículo cambia del Travel Assist al estado del ACC correspondiente a la situación actual.

Realizar otros ajustes

En lo demás, el Travel Assist se maneja como el ACC → pág. 148.

Problemas y soluciones

Tenga en cuenta , al principio de este capítulo, en la página 155.

El Travel Assist no está disponible o no funciona de la manera esperada

El testigo de control se enciende en amarillo. Además, aparece un mensaje al respecto en la pantalla del cuadro de instrumentos.

- Hay una avería en los sensores. Compruebe las causas y soluciones que se describen en la información sobre el ACC o el Lane Assist.
- Hay una avería o un defecto. Apague el motor y vuelva a ponerlo en marcha.
- Se exceden los límites del sistema.
- Si el problema persiste, acuda a un taller especializado debidamente cualificado. Volkswagen recomienda un concesionario Volkswagen.

Tome el control de la dirección

El testigo de advertencia se enciende en blanco, y se muestra un mensaje en la pantalla del cuadro de instrumentos.

Ha soltado el volante durante unos segundos.

1. Agarre el volante y tome el control del vehículo.

Tome inmediatamente el control de la dirección

El testigo de advertencia se enciende en rojo, y se muestra un mensaje en la pantalla del cuadro de instrumentos. En función de la situación, se emite una advertencia acústica o vibra el volante.

Ha soltado el volante durante bastante tiempo, o se han alcanzado los límites del sistema.

1. Agarre inmediatamente el volante y tome el control del vehículo.

El Travel Assist se desconecta automáticamente

— *Vehículos sin asistente para emergencias (Emergency Assist):*

Ha soltado el volante durante bastante tiempo.

- Hay una avería o un defecto. Apague el motor y vuelva a ponerlo en marcha.
- Si el problema persiste, acuda a un taller especializado debidamente cualificado. Volkswagen recomienda un concesionario Volkswagen.

La regulación se interrumpe inesperadamente

— Ha encendido el intermitente.

Asistente para emergencias (Emergency Assist)

Introducción al tema

El asistente para emergencias (Emergency Assist) puede detectar si hay inactividad por parte del conductor y mantener automáticamente el vehículo en su carril, así como detenerlo por completo si es necesario. De este modo el sistema puede ayudar activamente a evitar un accidente o a reducir sus consecuencias.

Limitaciones del asistente para emergencias (Emergency Assist)

El asistente para emergencias detecta las situaciones de marcha con el mismo sistema de sensores que el control de cruceo adaptativo (ACC) y el asistente de aviso de salida del carril (Lane Assist).

ADVERTENCIA

El asistente para emergencias no puede sustituir la atención del conductor y únicamente funciona dentro de los límites del sistema. El asistente para emergencias no puede detectar todas las situaciones de marcha, y es posible que no reaccione, o que lo haga con retraso o inoportunamente. Además, el asistente para emergencias no siempre puede evitar accidentes por sí mismo. Si no presta la debida atención, existe el peligro de que se produzcan accidentes y lesiones graves o mortales.

- Permanezca siempre atento y no confíe exclusivamente en el sistema. El conductor es siempre el responsable de todas las tareas propias de la conducción.
- Tenga en cuenta las limitaciones del ACC → pág. 146 y el Lane Assist → pág. 153.
- Adapte siempre la velocidad y la distancia respecto al vehículo precedente en función de las condiciones de visibilidad, climatológicas, de la calzada y del tráfico.
- Si el vehículo se comporta de manera diferente a la esperada, interrumpa la intervención del asistente para emergencias.

Conducir con el asistente para emergencias (Emergency Assist)

Tenga en cuenta  al principio de este capítulo, en la página 158.

Conectar y desconectar

Al conectar el encendido, el asistente para emergencias está activado si se cumplen los siguientes requisitos:

- El asistente de aviso de salida del carril (Lane Assist) y el control de cruceo adaptativo (ACC) están conectados.
- Está engranada una relación de marchas hacia delante.
- El sistema ha detectado una línea de delimitación del carril a ambos lados del vehículo.



Quando el Lane Assist no está disponible, tampoco lo está el Emergency Assist.

Solicitud de intervención del conductor

Si el asistente para emergencias detecta que el conductor no realiza ninguna actividad, le solicita que tome el control del vehículo mediante advertencias acústicas y un tirón de frenado. Además, aparece un mensaje al respecto en la pantalla del cuadro de instrumentos.

Intervención del sistema

Si el conductor no reacciona, el sistema puede frenar el vehículo y mantenerlo en su carril. En la pantalla del cuadro de instrumentos se enciende uno de los siguientes testigos de control:



El sistema está regulando.

Usted puede interrumpir la regulación en todo momento acelerando, frenando o moviendo el volante en función de la situación del tráfico.

Poco después de que el asistente para emergencias comience a regular activamente, se conectan los intermitentes de emergencia para advertir a otros usuarios de la vía.

Si la distancia de frenado que queda es suficiente, el sistema decelera el vehículo hasta detenerlo por completo en caso necesario.

En cuanto el vehículo se detiene, ocurre lo siguiente:

- Se conecta el freno de estacionamiento electrónico.
- En función del equipamiento, se realiza una llamada de emergencia.

Problemas y soluciones

📖 Tenga en cuenta ⚠️, al principio de este capítulo, en la página 158.

El sistema interviene inoportunamente o se comporta de manera diferente a la esperada

Hay una avería o un defecto.

- Desconecte el asistente de aviso de salida del carril (Lane Assist).
- No utilice el asistente de conducción (Travel Assist).
- Acuda a un taller especializado debidamente cualificado y encargue una revisión del sistema. Volkswagen recomienda un concesionario Volkswagen.

Detector de ángulo muerto

📖 Introducción al tema

El detector de ángulo muerto asiste al conductor detectando la situación del tráfico detrás del vehículo.

Unos sensores de radar montados detrás de la cubierta del paragolpes trasero vigilan la zona situada detrás del vehículo. El sistema mide la distancia y la diferencia de velocidad respecto a otros vehículos e informa al conductor mediante señales ópticas en los espejos de los retrovisores exteriores.

No utilice el detector de ángulo muerto en carreteras que no sean de piso firme.

Rango de velocidades

Cuando está conectado, el detector de ángulo muerto está activo a velocidades superiores a 15 km/h (9 mph) aprox.

⚠️ ADVERTENCIA

El detector de ángulo muerto no puede sustituir la atención del conductor y únicamente funciona dentro de los límites del sistema. El detector de ángulo muerto no puede detectar todas las situaciones de marcha ni todos los objetos del entorno y es posible que no advierta, o que lo haga con retraso o inoportunamente. Si no presta la debida atención, existe el peligro de que se produzcan accidentes y lesiones graves o mortales.

- Permanezca siempre atento y no confíe exclusivamente en el sistema. El conductor es siempre

el responsable de todas las tareas propias de la conducción y de los cambios de carril.

- Tenga en cuenta las limitaciones del sistema → pág. 159.
- Adapte siempre la velocidad y la distancia respecto al vehículo precedente en función de las condiciones de visibilidad, climatológicas, de la calzada y del tráfico.
- Mantenga las manos siempre en el volante para estar preparado para controlar la dirección en todo momento.
- Tenga en cuenta las indicaciones que se enciendan en los espejos de los retrovisores exteriores y en la pantalla del cuadro de instrumentos y actúe conforme a las mismas.

📖 Algunos ajustes se pueden guardar en las cuentas de usuario de la función de personalización y pueden cambiar automáticamente al cambiar de cuenta de usuario.

Limitaciones del detector de ángulo muerto

📖 Tenga en cuenta ⚠️, al principio de este capítulo, en la página 159.

Limitaciones del sistema de sensores

El detector de ángulo muerto detecta las situaciones de marcha mediante los sensores de radar de la parte trasera del vehículo.

📖 ¡Tenga en cuenta las limitaciones de los sensores de radar → pág. 142 y esté siempre atento!

Funcionamiento limitado

En las siguientes situaciones de marcha, entre otras, puede que el detector de ángulo muerto no interprete correctamente la situación del tráfico:

- En caso de circular entre dos carriles.
- En caso de carriles de diferente anchura.
- En caso de construcciones especiales en los márgenes, p. ej., vallas protectoras altas o desalineadas.

Visibilidad limitada

Si incide radiación solar en los testigos de control de los espejos de los retrovisores exteriores, es posible que cueste verlos.

Conducir con el detector de ángulo muerto



Tenga en cuenta  al principio de este capítulo, en la página 159.

Conectar y desconectar

En la pantalla del cuadro de instrumentos y en el sistema de infotainment se puede ver el estado de conexión del detector de ángulo muerto. Allí también se puede conectar y desconectar.

En la pantalla del cuadro de instrumentos:

1. Pulse la tecla .
2. Conecte o desconecte el detector de ángulo muerto.

 En función del equipamiento, la tecla  se encuentra en el volante multifunción o la palanca de los intermitentes.

En el sistema de infotainment:

1. Abra el menú de los asistentes.
2. Conecte o desconecte el detector de ángulo muerto en el submenú correspondiente.

Cuando el detector de ángulo muerto está listo para funcionar, el testigo de control amarillo  se enciende brevemente una vez en los espejos de los retrovisores exteriores.

 Si el detector de ángulo muerto presenta una avería, puede desconectarse automáticamente.

Indicaciones en el retrovisor exterior



Fig. 125 En los espejos de los retrovisores exteriores: indicación del detector de ángulo muerto.



 Parpadea: se ha detectado un vehículo en el ángulo muerto y además se ha accionado el intermitente en la dirección del vehículo detectado.

 Encendido: se es adelantado por otro vehículo o se adelanta a otro vehículo con una diferencia de velocidad de hasta 10 km/h (6 mph) aprox.

Si el adelantamiento es considerablemente más rápido, no se muestra ninguna indicación.

Cuanto más rápido se acerque un vehículo, antes se indicará en los espejos de los retrovisores exteriores.

Detector de ángulo muerto "Plus"

Si el vehículo está equipado con el asistente de aviso de salida del carril (Lane Assist) y este está conectado, también parpadea el testigo de control amarillo  en la pantalla del cuadro de instrumentos al abandonar el carril aunque no se haya accionado el intermitente (detector de ángulo muerto "Plus"). En caso de una posible situación crítica (nivel informativo, nivel de advertencia) se advierte corrigiendo la dirección. Esto también ocurre cuando el intermitente está conectado para la dirección correspondiente. Si el conductor anula esa intervención con la dirección, el sistema advierte, además, con una vibración del volante. Para ello, la vibración del volante tiene que estar activada en el sistema de infotainment, en el menú de los ajustes del vehículo. 

Problemas y soluciones

Tenga en cuenta  al principio de este capítulo, en la página 159.

El detector de ángulo muerto no funciona

Hay una avería o un defecto. El testigo de control se enciende en amarillo en la pantalla del cuadro de instrumentos.

1. Hay una avería o un defecto. Apague el motor y vuelva a ponerlo en marcha.
2. Si el problema persiste, acuda a un taller especializado debidamente cualificado. Volkswagen recomienda un concesionario Volkswagen.

Sensores sin visibilidad, mensaje de avería, el sistema se desconecta

- Limpie los sensores de radar y retire posibles adhesivos o accesorios de los sensores y del paragolpes → pág. 290, → pág. 295.
- Compruebe si hay daños visibles → pág. 295.
- Si el problema persiste, acuda a un taller especializado debidamente cualificado. Volkswagen recomienda un concesionario Volkswagen.



El sistema solo está disponible de nuevo tras desconectar y volver a conectar el encendido y conectar el detector de ángulo muerto.



El sistema se comporta de manera diferente a la esperada

- Los sensores de radar están sucios. Limpie los sensores de radar → pág. 290.
- Los sensores de radar están cubiertos con agua.
- La visibilidad de los sensores de radar se encuentra mermada por factores meteorológicos, como nieve, o por suciedad, restos de detergente o algún recubrimiento. Limpie los sensores de radar → pág. 290.
- Se exceden los límites del sistema → pág. 159.
- El vehículo está dañado por la zona de los sensores de radar, p. ej., a causa de algún golpe al aparcar. Compruebe si hay daños visibles → pág. 295.
- La visibilidad de los sensores de radar se encuentra mermada por accesorios, portabicicletas o adhesivos. Deje libre la zona alrededor de los sensores de radar → pág. 295.
- Se han realizado trabajos de pintura o modificaciones estructurales en la zona de los sensores de radar, en la parte trasera del vehículo o en el tren de rodaje → pág. 296.
- Se han montado posteriormente láminas tintadas en las ventanillas → pág. 296.
- Si el problema persiste, acuda a un taller especializado debidamente cualificado. Volkswagen recomienda un concesionario Volkswagen.

Aparcar y maniobrar

Estacionar el vehículo

Aparcar

1. Pise el pedal del freno y manténgalo pisado.
Al hacerlo, si el cambio es manual, pise el embrague a fondo o desembrague.
2. Si el cambio es automático, engrane el bloqueo de aparcamiento P.
3. Conecte el freno de estacionamiento electrónico.
4. En pendientes, gire el volante de modo que, si el vehículo estacionado se pusiera en movimiento, se dirija hacia el bordillo.
5. Apague el motor y desconecte el encendido.
En la pantalla del cuadro de instrumentos se enciende el testigo de control  en rojo → .
6. Si el cambio es manual, engrane la 1ª marcha si el vehículo se encuentra en un llano o en una subida, o la marcha atrás si está en una bajada, y suelte el pedal del embrague.
7. Suelte el freno.
8. Para encastrar el bloqueo de la dirección, dado el caso, gire un poco el volante.
9. Salga del vehículo → . ¡Cuidado con los otros usuarios de la vía!
10. Lleve consigo todas las llaves del vehículo y bloquéelo.

ADVERTENCIA

Si se estaciona el vehículo de forma inadecuada, este podría salir rodando, también en pendientes poco pronunciadas. Como consecuencia, se pueden producir accidentes y lesiones graves o mortales.

- Antes de abandonar el vehículo y tras desconectar el encendido, asegúrese de que el freno de estacionamiento electrónico esté conectado y el testigo de control  encendido en rojo en la pantalla del cuadro de instrumentos.
- *Cerradura de encendido:* No extraiga nunca la llave de la cerradura de encendido cuando el vehículo esté en movimiento. De lo contrario, el bloqueo de la dirección se podría encastrar repentinamente y sería imposible dirigir el vehículo.
- Al estacionar el vehículo, respete siempre el orden descrito.

⚠ ADVERTENCIA

Si permanecen niños, personas que precisen ayuda o animales dentro del vehículo sin vigilancia, podrían poner el vehículo involuntariamente en movimiento o quedar expuestos a temperaturas muy altas o muy bajas. Existe peligro de que se produzcan accidentes o lesiones graves o mortales.

- No deje nunca a niños, personas que precisen ayuda o animales sin vigilancia en el vehículo.

Superficies de aparcamiento y entorno

Para evitar daños o situaciones peligrosas, estacione el vehículo siempre en una superficie de aparcamiento adecuada → ⓘ.

ⓘ AVISO

La presencia de irregularidades en el suelo, arena o barro puede impedir estacionar el vehículo de forma segura. Como consecuencia, el vehículo puede sufrir daños.

- Estacione siempre el vehículo sobre un terreno llano y firme.

ⓘ AVISO

Los componentes situados en la parte inferior del vehículo, como paragolpes, espóileres y piezas del tren de rodaje, pueden chocar con objetos que sobresalgan del suelo al circular por encima de ellos. El vehículo puede sufrir daños.

- Circule con precaución por las entradas a los inmuebles, por las rampas, al subir bordillos o delimitaciones fijas y en las bajadas.

Aviso sobre el asiento trasero

Esta función depende del equipamiento.

Al desconectar el encendido, un mensaje recuerda en el sistema de infotainment que no se debe dejar a ningún ocupante en los asientos traseros → ⚠.

Si antes de emprender la marcha se utilizó una puerta trasera, además se muestra un mensaje en el cuadro de instrumentos y, dado el caso, suena una advertencia acústica. La advertencia acústica se puede desactivar en el sistema de infotainment, en los ajustes del vehículo.



Aviso sobre el asiento trasero silenciado

Freno de estacionamiento electrónico

El freno de estacionamiento electrónico impide que el vehículo estacionado se desplace. En un caso de emergencia, el vehículo puede frenarse.



Fig. 126 En la consola central: tecla del freno de estacionamiento electrónico.

Conectar

Ⓟ El testigo de control se enciende en rojo en el cuadro de instrumentos cuando el vehículo es retenido de forma segura.

1. Con el vehículo detenido, tire de la tecla del freno de estacionamiento electrónico Ⓟ y manténgala en esa posición → fig. 126.

El testigo de control de la tecla Ⓟ se enciende en amarillo y el testigo de control Ⓟ del cuadro de instrumentos se enciende en rojo.

El freno de estacionamiento electrónico está conectado.

Desconectar

1. Conecte el encendido.
2. Pise el pedal del freno y pulse la tecla Ⓟ.

El testigo de control de la tecla Ⓟ y el testigo de control rojo Ⓟ del cuadro de instrumentos se apagan.

◀ Conexión automática al salir del vehículo inadecuadamente

En los vehículos con cambio automático, el freno de estacionamiento electrónico puede conectarse automáticamente si el sistema detecta que se ha salido del vehículo de forma inadecuada → ⚠.

ADVERTENCIA

Si se estaciona el vehículo de forma inadecuada, este podría salir rodando, también en pendientes poco pronunciadas. Como consecuencia, se pueden producir accidentes y lesiones graves o mortales.

- Al estacionar el vehículo, respete siempre el orden descrito → pág. 161.
- Antes de abandonar el vehículo y tras desconectar el encendido, asegúrese de que el freno de estacionamiento electrónico esté conectado y el testigo de control  encendido en rojo en el cuadro de instrumentos.

Desconexión automática al iniciar la marcha

El freno de estacionamiento electrónico se desconecta automáticamente al iniciar la marcha si, estando la puerta del conductor cerrada, se produce alguna de las siguientes situaciones → :

- *Cambio manual:* Se pisa el embrague a fondo antes de iniciar la marcha.
- *Cambio automático:* Se selecciona una posición del cambio y se pisa el pedal del acelerador.

ADVERTENCIA

Si se pisa accidentalmente el pedal del acelerador con el freno de estacionamiento electrónico conectado, este puede soltarse. El vehículo se pone en movimiento. Como consecuencia, se pueden producir accidentes y lesiones graves.

- Con el motor en marcha y una marcha engranada, no pise el pedal del acelerador si desea que el vehículo sea retenido.

Iniciar la marcha en pendientes ascendentes pronunciadas o con una carga elevada

Se puede impedir brevemente que el freno de estacionamiento electrónico se desconecte automáticamente tirando hacia arriba de la tecla  al iniciar la marcha.

Si al iniciar la marcha es necesaria una elevada potencia del motor, el freno de estacionamiento electrónico no se desconecta hasta que no se suelta la tecla .

Fuerza de retención en pendientes ascendentes pronunciadas

Si la pendiente de la superficie de aparcamiento es demasiado pronunciada, es posible que no se pueda retener permanentemente el vehículo.

-  El testigo de control de la pantalla del cuadro de instrumentos parpadea en rojo y se muestra un mensaje.

1. Aparque el vehículo en otra plaza de aparcamiento con menos pendiente.

El vehículo solo se retendrá de manera segura cuando el testigo de control  esté encendido permanentemente.

Entrar en un túnel de lavado

Si no se desea que el freno de estacionamiento electrónico se conecte automáticamente, p. ej., en un túnel de lavado, tenga en cuenta lo siguiente:

1. *Cambio automático:* Seleccione la posición neutral N.

Función de freno de emergencia

¡Utilice la función de freno de emergencia solo en caso de emergencia, si no puede detener el vehículo pisando el pedal del freno → !



1. Tire de la tecla  y manténgala en esa posición.

El vehículo frenará bruscamente. Al mismo tiempo sonará una señal acústica de advertencia.

ADVERTENCIA

El freno de estacionamiento electrónico no ha sido diseñado para frenar el vehículo, ya que la distancia de frenado aumenta. Como consecuencia, se pueden producir accidentes y lesiones graves o mortales.

- Para frenar el vehículo, utilice siempre el pedal del freno y nunca el freno de estacionamiento electrónico, a no ser que se trate de una emergencia.

 Cuando se conecta y se desconecta el freno de estacionamiento electrónico, puede que se oigan ruidos. Esto también puede ocurrir durante una comprobación automática. 

Problemas y soluciones

/ Avería en el freno de estacionamiento electrónico

El testigo de advertencia central se enciende en amarillo. En la pantalla del cuadro de instrumentos se muestra también el símbolo  con un mensaje.

Hay una avería en el sistema.

1. Acuda a un taller especializado debidamente cualificado. Volkswagen recomienda un concesionario Volkswagen.

El freno de estacionamiento electrónico no se desconecta

- No se cumplen todos los requisitos para la desconexión del freno de estacionamiento electrónico → pág. 162.
- La batería de 12 voltios está descargada → pág. 233.

Función Auto Hold

La función Auto Hold retiene el vehículo una vez detenido e impide que se desplace sin necesidad de pisar el pedal del freno.



Fig. 127 En la consola central: tecla de la función Auto Hold.

Requisitos

- ✓ La puerta del conductor está cerrada.
- ✓ El motor está en marcha.

En la posición neutral del cambio, la función Auto Hold no se activa o, si está activada, se desactiva. El vehículo no puede retenerse de forma segura → ⚠.

Conectar

1. Pulse la tecla **AUTO HOLD** → fig. 127.
El testigo de control de la tecla **AUTO HOLD** se enciende en amarillo.
El hecho de que la función Auto Hold esté activada no implica que mantenga el vehículo detenido → ⚠.

La función Auto Hold estará activada la próxima vez que se conecte el encendido.

Mantener el vehículo detenido con la función Auto Hold

1. Con la función Auto Hold activada, detenga el vehículo con el freno.
Cambio manual: Mantenga el embrague pisado a fondo o ponga el punto muerto.
2. Suelte el pedal del freno.
Se mantiene el vehículo detenido.

(P) Cuando la función Auto Hold está activa, el testigo de control se enciende en verde en el cuadro de instrumentos.

Cuando el vehículo inicia la marcha o no se cumplen los requisitos que exige la función Auto Hold, se deja de retener el vehículo.

Desconectar

1. Pulse la tecla **AUTO HOLD**.
El testigo de control de la tecla **AUTO HOLD** se apaga → fig. 127.
El freno de estacionamiento electrónico se conecta automáticamente para retener el vehículo de forma segura.

Sin embargo, si al desconectar la función se pisa el pedal del freno, el freno de estacionamiento electrónico no se conecta → ⚠.

Desconexión temporal con la tecla **(P)**

Al maniobrar puede que sea necesario desactivar temporalmente la función Auto Hold para facilitar que el vehículo ruede.

1. Pise el pedal del freno con el motor en marcha.
2. Pulse la tecla **(P)**.

La función Auto Hold se desactiva.

La función Auto Hold se vuelve a activar en cuanto se pisa el pedal del freno con el vehículo detenido.

⚠ ADVERTENCIA

La función Auto Hold no puede sustituir la atención del conductor y únicamente funciona dentro de los límites del sistema. El vehículo no siempre puede retenerse de forma segura, p. ej., en pendientes ascendentes o en superficies resbaladizas. Si no presta la debida atención, existe el peligro de que se produzcan accidentes y lesiones graves.

- Permanezca siempre atento y no confíe exclusivamente en el sistema. El conductor es siempre el responsable de todas las tareas propias de la conducción.
- Cuando haya que inmovilizar el vehículo, asegúrese de que el testigo de control de la función

Auto Hold esté encendido en el cuadro de instrumentos.

- No salga nunca del vehículo con el motor en marcha, tampoco aunque la función Auto Hold esté activada.

ⓘ AVISO

En las instalaciones de lavado automático en las que se arrastra el vehículo, la función Auto Hold puede bloquear las ruedas si está activada. Esto puede causar daños en el vehículo.

- Desactive la función Auto Hold antes de entrar en una instalación de lavado automático.

Indicaciones relativas a los sistemas de aparcamiento

Indicaciones de seguridad

⚠ ADVERTENCIA

Los sistemas de aparcamiento no pueden sustituir la atención del conductor y únicamente funcionan dentro de los límites correspondientes. Los sistemas de aparcamiento no pueden detectar todas las situaciones de marcha y puede que no reaccionen, o que lo hagan con retraso o inoportunamente. Si no presta la debida atención, existe el peligro de que se produzcan accidentes y lesiones graves o mortales.

- Permanezca siempre atento y no confíe exclusivamente en el sistema. El conductor es siempre el responsable de todas las tareas propias de la conducción.
- Al aparcar, no pierda nunca de vista la dirección de la marcha y el entorno del vehículo.
- Al aparcar, preste especial atención a los niños pequeños, animales y objetos.
- No se distraiga del tráfico con las indicaciones de los sistemas de aparcamiento.
- Tenga en cuenta que, dado el caso, los sistemas de aparcamiento no reaccionan ni emiten una advertencia en caso de un acercamiento demasiado rápido.
- Adapte siempre la velocidad y el estilo de conducción a las condiciones de visibilidad, climatológicas, de la calzada y del tráfico.

ⓘ AVISO

Al maniobrar en huecos de aparcamiento sin bordillo limitador, el vehículo puede sufrir daños por obstáculos existentes.

- Mantenga una distancia de seguridad de 50 cm (20 in) aprox. respecto a muros y edificios.

Limitaciones de los sensores y de las cámaras

Tanto en el interior como en el exterior del vehículo van montados diferentes sensores y cámaras que captan el entorno del vehículo por medio de ultrasonido, ondas electromagnéticas de radar o visualmente. Los diferentes sistemas de aparcamiento utilizan distintas combinaciones de sensores. Todos los sensores tienen limitaciones técnicas y físicas → ⓘ:

- En determinadas circunstancias, no se captan algunos objetos, como lanzas de remolque, barras, vallas, postes o árboles finos, obstáculos muy bajos o muy altos, o un portón trasero abierto o que se esté abriendo → ⓘ.
- Las zonas de detección de los sistemas de aparcamiento tienen ángulos “muertos” en los que no se pueden detectar objetos ni personas.
- En algunos casos puede que se detecte la suciedad, el hielo y el agua que pudiera haber sobre los sensores o las cámaras como si se tratase de un obstáculo o puede que estos elementos perjudiquen la detección de objetos. Además de por suciedad y nieve, la visibilidad de los sensores se puede ver mermada también por restos de detergente o por algún recubrimiento → pág. 290, *Conservación y limpieza del exterior del vehículo*.
- Las señales de los sensores se pueden ver afectadas por fuentes de sonido externas y por determinadas superficies de objetos y prendas de vestir. Bajo determinadas circunstancias, esto podría impedir que se detectara la presencia de personas u objetos o que se detectara correctamente.
- Algunos objetos solo pueden mostrarse de forma poco clara o no pueden mostrarse en absoluto, por ejemplo, las rejas y los postes finos, debido a la resolución de la pantalla o si las condiciones de luz son insuficientes.
- Las imágenes de las cámaras que se muestran en la pantalla son solo bidimensionales. Por falta de profundidad espacial, aquellos objetos que sobresalgan o las cavidades que haya en la calzada, por ejemplo, solo se aprecian con dificultad o no se aprecian en absoluto.



Volkswagen recomienda practicar el manejo de los sistemas de aparcamiento en un lugar sin demasiado tráfico o en un aparcamiento para familiarizarse con sus funciones.

Requisitos

 En algunos países y regiones, por motivo legales, es posible que no esté permitido utilizar sistemas de aparcamiento, p. ej., los que utilizan una cámara.

Información general

Para que los sensores y las cámaras capten el entorno del vehículo lo mejor posible y puedan mostrarlo en la pantalla del sistema de infotainment, se tienen que cumplir los siguientes requisitos:

- ✓ Las puertas y el portón trasero están cerrados.
- ✓ Los retrovisores exteriores no están plegados.
- ✓ Los sensores o las cámaras no están cubiertos por accesorios, como un portabicicletas, o un soporte de la matrícula con marco embellecedor. El soporte de la matrícula con marco embellecedor no deberá sobresalir lateralmente o hacia abajo.
- ✓ El terreno es llano.
- ✓ El vehículo no está muy cargado en la parte trasera o en uno de los lados.
- ✓ El motor está en marcha.
- ✓ Los sistemas de asistencia a la frenada, como el ESC o el ASR, están conectados.

 Si durante el aparcamiento se manejan otras funciones en el sistema de infotainment, la función de aparcamiento se desconecta, incluidas las advertencias acústicas.

Encontrar un hueco de aparcamiento adecuado

- ✓ La longitud y la anchura del hueco de aparcamiento son mayores que las dimensiones del vehículo y dejan suficiente espacio para maniobrar.
- ✓ La distancia al pasar junto al hueco de aparcamiento es de 1 m (3 ft) aprox.

Intervención automática en los frenos

La intervención automática en los frenos por parte de un sistema de aparcamiento sirve para evitar una colisión cuando se detecta un obstáculo.

Sistemas de aparcamiento con intervención en los frenos

En función del equipamiento, el vehículo dispone de sistemas de aparcamiento con una función de frenada al maniobrar o de freno de emergencia → .

ADVERTENCIA

La intervención automática en los frenos no puede sustituir la atención del conductor y únicamente funciona dentro de los límites del sistema. En algunas situaciones de marcha, la intervención automática en los frenos puede estar limitada, intervenir inoportunamente o no intervenir en absoluto. Si no presta la debida atención, existe el peligro de que se produzcan accidentes y lesiones graves o mortales.

- Permanezca siempre atento y no confíe exclusivamente en el sistema. El conductor es siempre el responsable de todas las tareas propias de la conducción.
- En una situación de peligro, frene el vehículo ante un obstáculo pisando el pedal del freno.
- Reaccione oportunamente a las advertencias del sistema de aparcamiento, p. ej., de la ayuda de aparcamiento.

¿Cuándo está disponible la intervención automática en los frenos?

- ✓ El conductor ha conectado un sistema de aparcamiento.
- ✓ *Ayuda de aparcamiento:* La función de frenada al maniobrar está activada en el sistema de infotainment.
- ✓ El vehículo no excede los 10 km/h (6 mph) aprox. al maniobrar.

¿Qué ocurre en caso de una intervención automática en los frenos?

El vehículo frena hasta detenerse y se mantiene detenido durante aprox. 2 segundos.



Intervención automática en los frenos por parte de la función de frenada al maniobrar. ¡Retenga el vehículo con el pedal del freno!





Intervención automática en los frenos por parte del asistente de salida del aparcamiento. ¡Retenga el vehículo con el pedal del freno!

En función del equipamiento puede que en la pantalla del cuadro de instrumentos se muestre un mensaje.

Función de frenada al maniobrar de la ayuda de aparcamiento

La función de frenada al maniobrar está siempre activada cuando se conecta el encendido.

La función de frenada al maniobrar se puede desactivar temporalmente en la visualización de la ayuda de aparcamiento mediante el botón de función .

 Tras una intervención en los frenos, la función puede permanecer inactiva durante un trayecto breve o solo vuelve a estar lista para funcionar tras cambiar de posición del cambio. Continúe la marcha con precaución durante los primeros metros, p. ej., si hay más obstáculos cerca.

 Dependiendo del país, se puede guardar la desactivación permanente de la función en las cuentas de usuario de la personalización. Los ajustes cambian automáticamente cuando se cambia de cuenta de usuario.





Indicaciones generales

 Si la intervención automática en los frenos actúa en exceso, p. ej., al circular campo a través o al entrar en un garaje, desconecte temporalmente el sistema de aparcamiento y manibre con cuidado.

 Tras una frenada de emergencia del asistente de salida del aparcamiento, tienen que pasar aprox. 10 segundos antes de que pueda producirse otra intervención automática en los frenos.

Problemas y soluciones

El sistema de aparcamiento se comporta de manera diferente a la esperada

- No se cumplen los requisitos para el sistema de aparcamiento → pág. 166.
- La zona de detección de los sensores o el campo de visión de la cámara están bloqueados por algún accesorio, p. ej., un sistema portabicicletas.
- Los sensores están sucios o tienen hielo → pág. 290 , → .
- La cámara está sucia o tiene hielo, y la imagen de la misma no es clara → pág. 290 , → .
- Algunas fuentes de ruidos, como la circulación por una calzada adoquinada, interfieren en la señal de ultrasonido → .
- El vehículo tiene algún tipo de daño en la zona de los sensores o de la cámara, p. ej., a causa de algún golpe al aparcar o un accidente → .
- Se han realizado modificaciones en la pintura o modificaciones estructurales por la zona de los

sensores o de la cámara, p. ej., en la parte delantera del vehículo o en el tren de rodaje → .

Indicaciones de fallo

1. Tenga en cuenta los mensajes de la pantalla del cuadro de instrumentos y del sistema de infotainment.

AVISO

Si se utiliza el sistema de aparcamiento a pesar de tener una avería, pueden producirse daños en el vehículo.

- En caso de avería del sistema de aparcamiento, acuda a un taller especializado debidamente cualificado. Volkswagen recomienda un concesionario Volkswagen.

Sensor sin visibilidad o avería en la ayuda de aparcamiento

Si se avería un sensor, se desconecta esa zona de sensores permanentemente. El símbolo ! muestra la zona de sensores afectada en el sistema de infotainment.

Dado el caso, la ayuda de aparcamiento se desconecta por completo.

Si la ayuda de aparcamiento no funciona correctamente, al conectarla suena una señal acústica continua durante unos segundos. Dado el caso, en la pantalla del cuadro de instrumentos se muestra un mensaje al respecto.

1. Compruebe si se da alguna de las causas indicadas más arriba.
2. Una vez eliminado el origen del problema, vuelva a conectar el sistema.
3. Si el problema persiste, acuda a un taller especializado debidamente cualificado. Volkswagen recomienda un concesionario Volkswagen.

Función de frenada al maniobrar limitada o no disponible

Se muestra un mensaje al respecto en el sistema de infotainment o el cuadro de instrumentos.

La intervención automática en los frenos se produce de manera inesperada o no de la forma habitual. Si se desconecta la función, no se produce ninguna intervención automática en los frenos.

1. Compruebe que los sensores del vehículo no estén dañados ni sucios y, dado el caso, límpielos → pág. 290.
2. Desconecte el encendido y vuelva a conectarlo.
3. Si el problema persiste, acuda a un taller especializado debidamente cualificado. Volkswagen recomienda un concesionario Volkswagen.

Fallos en la imagen de la cámara del asistente de marcha atrás

La imagen de la cámara no es clara, titila o está bloqueada.

Puede haber un defecto técnico.

1. Si la imagen de la cámara no es clara, limpie esta → pág. 290.
2. Si el problema persiste, acuda a un taller especializado debidamente cualificado. Volkswagen recomienda un concesionario Volkswagen.

Sin visualización de la función de aparcamiento en la pantalla tras una activación

El sistema de aparcamiento se ha conectado o activado, pero en el sistema de infotainment no se cambia a la pantalla específica de la función en cuestión, p. ej., visualización de los segmentos de la ayuda de aparcamiento o visualización de la imagen de la cámara en el caso del asistente de aparcamiento.

1. Desconecte el sistema de aparcamiento y vuelva a conectarlo.
2. Si sigue sin visualizarse la función en cuestión, hay una avería en el sistema. Acuda a un taller especializado debidamente cualificado. Volkswagen recomienda un concesionario Volkswagen.

Ayuda de aparcamiento

Introducción al tema

La ayuda de aparcamiento asiste al conductor al aparcar y le advierte de la presencia de obstáculos.

Funcionamiento

La ayuda de aparcamiento detecta la distancia del vehículo a posibles obstáculos mediante sensores de ultrasonido.

La ayuda de aparcamiento advierte de una colisión mediante segmentos de colores en la pantalla del sistema de infotainment y señales acústicas → fig. 128, → ①.

Si el conductor no reacciona ante un obstáculo que se acerca, puede producirse una intervención automática en los frenos (en función del equipamiento) → pág. 166, *Intervención automática en los frenos*.

⚠ ADVERTENCIA

La ayuda de aparcamiento no puede sustituir la atención del conductor y únicamente funciona dentro de los límites del sistema. Es posible que la ayuda de aparcamiento probablemente no detecte algunos obstáculos y no reaccione, o lo haga con retraso o inoportunamente. Si no presta la debida atención, existe el peligro de que se produzcan accidentes y lesiones graves.

- Esté siempre atento y no confíe exclusivamente en el sistema. El conductor es siempre el responsable de todas las tareas propias de la conducción.
- Reaccione oportunamente a las advertencias ópticas y acústicas de la ayuda de aparcamiento.
- Frene el vehículo ante un obstáculo pisando el pedal del freno.

⚠ AVISO

Solo se advierte de forma óptica y acústica de obstáculos que se encuentren en la trayectoria del vehículo. La zona de colisión se alcanza, como muy tarde, cuando se muestra el penúltimo segmento en la pantalla de la ayuda de aparcamiento o suena una advertencia acústica permanente. Existe peligro de que se produzcan daños en el vehículo.

- Frene el vehículo siempre oportunamente ante un obstáculo.

⚠ AVISO

En función del equipamiento, también se muestra la distancia a los obstáculos que se encuentren en las zonas laterales. Si entra un obstáculo en estas zonas desde fuera, no se indicará. En este caso, el vehículo puede sufrir daños.

- Para poder explorar y visualizar por completo las zonas laterales, mueva el vehículo unos metros hacia delante o atrás.

Indicaciones en la pantalla

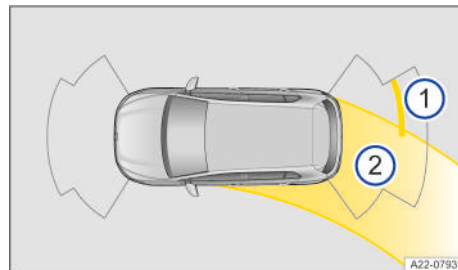





Fig. 128 Sistema de infotainment: visualización de la ayuda de aparcamiento (representación esquemática).

- ① Indicación de obstáculo
- ② Giro del volante

 Segmento gráfico rojo: obstáculo cerca. El vehículo peligrará. ¡Frene!

 Segmento gráfico amarillo: obstáculo en la trayectoria. El vehículo peligrará. Gire el volante.

 Segmento gráfico blanco o gris: obstáculo fuera de la trayectoria del vehículo.

 Conectar y desconectar la función de frenada al maniobrar (en función del equipamiento).

 Suprimir el sonido de las señales acústicas.

Ajustes de la ayuda de aparcamiento

En función del equipamiento, se pueden realizar ajustes para la ayuda de aparcamiento en el menú de los ajustes del vehículo del sistema de infotainment → pág. 34.

 Puede guardar algunos ajustes de la ayuda de aparcamiento, como el volumen de las señales acústicas, en las cuentas de usuario de la función de personalización. Los ajustes cambian automáticamente cuando se cambia de cuenta de usuario.

Conectar y desconectar la ayuda de aparcamiento

 Tenga en cuenta  y , en la página 165, y  y , al principio de este capítulo, en la página 168.



Fig. 129 En la consola central: tecla de la ayuda de aparcamiento.

La tecla de la ayuda de aparcamiento se encuentra, en función del equipamiento, en la consola central o en el sistema de infotainment.

Conectar

1. Engrane la marcha atrás.

O bien: pulse el botón de función  del sistema de infotainment (en función del equipamiento).

O bien: pulse la tecla  de la consola central (en función del equipamiento) → fig. 129.

O bien: el vehículo rueda hacia atrás.

Desconectar

1. Pulse el botón de función  del sistema de infotainment (en función del equipamiento).

O bien: pulse la tecla  de la consola central (en función del equipamiento) → fig. 129.

O bien: sitúe la palanca selectora en la posición P.



La ayuda de aparcamiento también se desconecta si se circula hacia delante a más velocidad de la prevista para su funcionamiento.

Conexión automática al circular hacia delante

La ayuda de aparcamiento se conecta automáticamente cuando hay un obstáculo en la parte delantera, p. ej., en caso de tráfico denso o al entrar en un garaje.

Esta función puede desconectarse en el sistema de infotainment, en los ajustes de la ayuda de aparcamiento.

1. Para volver a cerrar la visualización en la pantalla, pulse el botón Home  del sistema de infotainment.

 No se produce ninguna intervención automática en los frenos → pág. 166, *Intervención automática en los frenos*. La intervención en los frenos se puede conectar con el botón de función .

En los siguientes casos, la función estará de nuevo disponible:

— Se ha acelerado a más de 15 km/h (9 mph) aprox. y luego se ha vuelto a circular más lentamente.

O bien: se ha desconectado el encendido y se ha vuelto a conectar.

O bien: se ha cambiado del bloqueo de aparcamiento P a una relación de marchas.

 Si se detecta un obstáculo delante del vehículo, aparece primero la visualización de la ayuda de aparcamiento en el sistema de infotainment. Si se sigue acercando, suena además una señal acústica.

i Si la ayuda de aparcamiento solo dispone de sensores en la parte trasera, no es posible la conexión automática al avanzar o retroceder el vehículo.

Asistente de marcha atrás (Rear View)

Introducción al tema

La cámara del asistente de marcha atrás montada en la parte trasera del vehículo facilita al conductor la visibilidad hacia atrás y le asiste al aparcar.

Funcionamiento

El asistente de marcha atrás muestra la zona situada detrás del vehículo en la pantalla del sistema de infotainment. Las líneas de orientación facilitan la visibilidad hacia atrás en función del modo seleccionado y del equipamiento del vehículo → **▲**.

ADVERTENCIA

El asistente de marcha atrás no puede sustituir la atención del conductor y únicamente funciona dentro de los límites del sistema. La imagen de las cámaras no permite calcular con precisión la distancia a la que se encuentran las personas y los obstáculos. Si no presta la debida atención, existe el peligro de que se produzcan accidentes y lesiones graves.

- Permanezca siempre atento y no confíe exclusivamente en el sistema. El conductor es siempre el responsable de todas las tareas propias de la conducción.
- Tenga en cuenta que las lentes de las cámaras amplían y distorsionan el campo de visión.

i El sistema muestra líneas de orientación en la imagen de la cámara independientemente del entorno del vehículo. Las cámaras no detectan automáticamente los obstáculos. El conductor tiene que evaluar él mismo si el vehículo cabe en el hueco de aparcamiento.

i Cuando el portón trasero con cámara integrada está abierto, se ocultan todas las líneas de orientación.

ATENCIÓN

Vehículos con emblema basculante: Cuando sale la cámara de marcha atrás, se pueden producir lesiones por aprisionamiento.

- Cuando engrane la marcha atrás, asegúrese de que no haya nadie directamente detrás del portón trasero que introduzca la mano en la zona de funcionamiento del emblema de Volkswagen.

Conectar y desconectar el asistente de marcha atrás

Tenga en cuenta **▲** y **⚠**, en la página 165, y **▲** y **▲**, al principio de este capítulo, en la página 170.

Conectar

1. Engrane la marcha atrás.

Desconectar

1. Desengrane la marcha atrás.

Aparcar (asistente de marcha atrás sin selección del modo de aparcamiento)

Tenga en cuenta **▲** y **⚠**, en la página 165, y **▲** y **▲**, al principio de este capítulo, en la página 170.

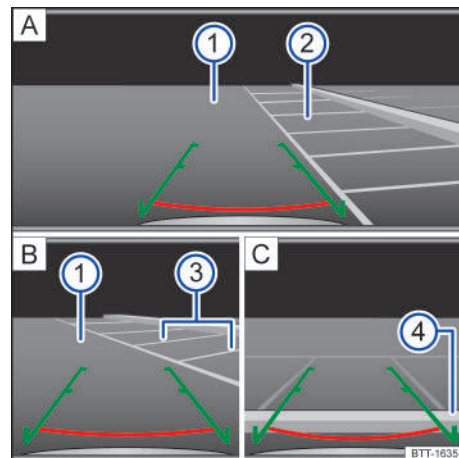





Fig. 130 Sistema de infotainment: aparcamiento con el asistente de marcha atrás.

- A** Buscar un hueco de aparcamiento
- B** Dirigirse hacia el hueco de aparcamiento seleccionado
- C** Centrar el vehículo en el hueco de aparcamiento
- ① Calzada
- ② Hueco de aparcamiento seleccionado
- ③ Limitación lateral del hueco de aparcamiento seleccionado
- ④ Limitación trasera del hueco de aparcamiento

Indicaciones en la pantalla

 Línea roja: delimitación o distancia de seguridad al vehículo

 Líneas laterales verdes: prolongación del vehículo

 Ajustar el brillo, el contraste y el color

Cuando se ha activado la imagen de la cámara de un sistema de aparcamiento engranando la marcha atrás, en función del país no se muestran botones de función por motivos de seguridad. Los botones se pueden volver a visualizar pulsando el botón de función **MENU**.

1. Sitúe el vehículo delante del hueco de aparcamiento → fig. 130 **A** ②.
2. Engrane la marcha atrás.
3. Retroceda lentamente a la vez que gira el volante de manera que las líneas laterales verdes se introduzcan en el hueco de aparcamiento seleccionado. Las líneas verdes tienen que coincidir con las líneas de delimitación laterales del hueco de aparcamiento → fig. 130 **B** ③.
4. Detenga el vehículo cuando la línea horizontal roja haya alcanzado la delimitación trasera → fig. 130 **C** ④.

Asistente de salida del aparcamiento

El asistente de salida del aparcamiento vigila el tráfico en sentido transversal al salir marcha atrás de un hueco de aparcamiento o al maniobrar.

Funcionamiento



Fig. 131 Zona vigilada alrededor del vehículo que está desaparcando (representación esquemática).

Unos sensores de radar montados detrás de la cubierta del paragolpes trasero vigilan la zona situada detrás y a los lados del vehículo.

Si se acercan o mueven objetos, se avisa al conductor de un obstáculo → fig. 131, → .

Si hay un obstáculo, suena una señal de advertencia. En función del equipamiento, la zona del obstáculo se muestra en color en el sistema de infotainment → fig. 132 o se enciende un testigo de advertencia con un mensaje en el cuadro de instrumentos.

 Obstáculo detectado.

Si el conductor no reacciona, puede producirse una intervención automática en los frenos → pág. 166, *Intervención automática en los frenos*.

 Si se desconecta la ayuda de aparcamiento, no se podrán emitir avisos al conductor. El asistente de salida del aparcamiento también se desconectará temporalmente.

ADVERTENCIA

El asistente de salida del aparcamiento no puede sustituir la atención del conductor y únicamente funciona dentro de los límites del sistema. En determinadas circunstancias, no se detectan todos los objetos que se acerquen, p. ej., aquellos que lo hagan muy rápidamente o peatones. Si no presta la debida atención, existe el peligro de que se produzcan accidentes y lesiones graves o mortales.

- Esté siempre atento y no confíe exclusivamente en el sistema. El conductor es siempre el responsable de todas las tareas propias de la conducción.
- Al desaparcarse, esté atento al tráfico y tenga en cuenta el entorno del vehículo.

- Reaccione oportunamente a las advertencias ópticas y acústicas del asistente de salida del aparcamiento.

Conectar y desconectar

1. Pulse la tecla .

O bien: en función del equipamiento, pulse la tecla de los sistemas de asistencia al conductor.

O bien: en función del equipamiento, abra los ajustes del vehículo en el sistema de infotainment → pág. 34.

2. Conecte o desconecte el asistente de salida del aparcamiento.

 Este ajuste se puede guardar en las cuentas de usuario de la función de personalización y, por ello, puede modificarse automáticamente al cambiar de cuenta de usuario.

Visualización en la pantalla

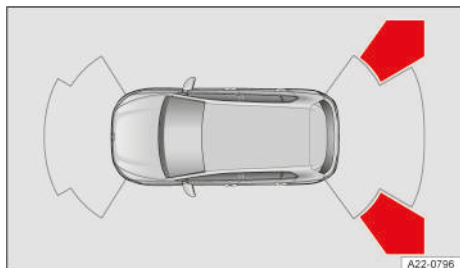



Fig. 132 Sistema de infotainment: visualización del asistente de salida del aparcamiento (en función del equipamiento).

 Segmento gráfico rojo: obstáculo cerca. El vehículo peligrará. ¡Frene!

 Segmento gráfico amarillo: obstáculo en la trayectoria. El vehículo peligrará. Gire el volante.

Calibración

Los sensores de radar se calibran una vez durante los primeros kilómetros tras la entrega del vehículo y después de una reparación de los mismos. Durante la fase de calibración, el alcance de los sensores puede verse limitado.

Sistemas de asistencia a la frenada

Información relativa a los sistemas de asistencia a la frenada

Los sistemas de asistencia a la frenada pueden estabilizar el vehículo en situaciones de marcha o de frenado críticas y aumentar la seguridad. El conductor es el responsable de conducir de forma segura → .

- Cuando el sistema de asistencia a la frenada correspondiente regule, siga frenando con la fuerza necesaria.
- En caso necesario, controle la trayectoria del vehículo.

ADVERTENCIA

Los sistemas de asistencia a la frenada no pueden sustituir la atención del conductor y únicamente funcionan dentro de los límites correspondientes. Circular a gran velocidad por calzadas heladas, resbaladizas o mojadas, o demasiado cerca de otros vehículos, puede perjudicar la estabilidad del vehículo y que se pierda el control de este. Si no presta la debida atención, existe el peligro de que se produzcan accidentes y lesiones graves o mortales.

- Esté siempre atento y no confíe exclusivamente en el sistema. El conductor es siempre el responsable de todas las tareas propias de la conducción.
- Adapte siempre la velocidad y el estilo de conducción a las condiciones de visibilidad, climatológicas, de la calzada y del tráfico. No corra nunca ningún riesgo que comprometa la seguridad.
- Deje siempre libre la zona de debajo de los pedales para que el pedal del freno se pueda mover sin impedimentos.
- Utilice siempre neumáticos apropiados, ya que la estabilidad de marcha depende de la adherencia de los mismos.

- El ESC, el ABS y el ASR solo pueden funcionar correctamente si las cuatro ruedas llevan los neumáticos previstos → .
- Si se produce una avería en el ABS, también dejan de funcionar el ESC, el ASR y el EDS.

Al conectar el encendido, se comprueba automáticamente el estado de las funciones de frenado. Los testigos de control se encienden brevemente y vuelven a apagarse. Si algún testigo de control permanece encendido, hay una avería. Acuda inmediatamente a un taller especializado debidamente cualificado.

Volkswagen recomienda un concesionario Volkswagen.

ADVERTENCIA

La eficacia del ESC se puede ver muy mermada si componentes o sistemas que afectan a la dinámica de marcha no han recibido un mantenimiento adecuado o no funcionan correctamente. Esto puede ocurrir especialmente si se realizan modificaciones en la suspensión o se utilizan combinaciones de llanta y neumático no autorizadas. Como consecuencia, se pueden producir accidentes y lesiones graves o mortales.

- Encargue las reformas y modificaciones necesarias en el vehículo solo a talleres especializados cualificados para ello. Volkswagen recomienda un concesionario Volkswagen.
- Utilice siempre neumáticos apropiados, ya que la estabilidad de marcha depende de la adherencia de los mismos.

Programa electrónico de estabilización (ESC)



El ESC está regulando para reducir el riesgo de derrape y mejorar la estabilidad → . El testigo de control parpadea en amarillo.

Regulación antipatinaje en aceleración (ASR)



El ASR está regulando para evitar que las ruedas patinen. El testigo de control parpadea en amarillo.

El ASR reduce la fuerza motriz en las ruedas que patinan y adapta dicha fuerza a las condiciones de la calzada. Mediante el ASR se facilita el arranque, la aceleración y la subida de pendientes → .

Sistema antibloqueo de frenos (ABS)

El ABS impide que las ruedas se bloqueen durante una frenada para que sea posible dirigir el vehículo → .

Asistente de frenada (BAS)

El asistente de frenada (BAS) puede ayudar a reducir la distancia de frenado. El asistente de frenada aumenta la fuerza de frenado cuando el conductor pisa rápidamente el pedal del freno en situaciones de emergencia → .

Bloqueo electrónico del diferencial (EDS y XDS)

El EDS frena automáticamente las ruedas que patinan y transmite la fuerza motriz a las demás ruedas motrices.

El XDS es una función adicional del bloqueo electrónico del diferencial y mejora la tracción interviniendo en los frenos para mantener el vehículo en su carril.

Freno multicolisión

El freno multicolisión provoca automáticamente una frenada si la unidad del control del airbag detecta una colisión en caso de accidente.

Requisitos para la frenada automática:

- ✓ El conductor no está pisando el pedal del acelerador.

Servofreno

El servofreno solo funciona con el motor en marcha y se encarga de incrementar la presión que el conductor ejerce sobre el pedal del freno.

Si el servofreno no funciona o se remolca el vehículo, hay que pisar el pedal del freno con más fuerza, ya que la distancia de frenado aumenta debido a la falta de asistencia por parte del servofreno → .

ADVERTENCIA

Si se circula sin servofreno o con la función del servofreno limitada, la distancia de frenado puede aumentar considerablemente. Se pueden producir accidentes con lesiones graves o mortales.

- No apague nunca el motor ni desconecte nunca el encendido cuando el vehículo esté en movimiento.
- Si el servofreno no funciona o se remolca el vehículo, pise el pedal del freno con más fuerza.
- Deje siempre libre la zona de debajo de los pedales para que el pedal del freno se pueda mover sin impedimentos.

Desconectar y conectar el sistema de asistencia a la frenada

Situaciones de marcha

Para no correr ningún riesgo de seguridad, los sistemas de asistencia a la frenada no deberían desconectarse en condiciones normales → .

ADVERTENCIA

Cuando el ESC Sport está conectado, el peligro de que el vehículo derrape es mucho mayor. A gran velocidad, un conductor inexperto puede tener dificultades para dominar el vehículo. Como consecuencia, se pueden producir accidentes y lesiones graves o mortales.

- Solamente conecte el ESC Sport cuando circule por un circuito cerrado y tenga práctica en un estilo de conducción deportivo.

- No corra nunca ningún riesgo que comprometa la seguridad.

Desconectar y conectar

1. Abra los ajustes del vehículo del sistema de in-fotainment → pág. 34.
2. Abra los ajustes para los sistemas de aparcamiento.
3. Seleccione la función.

Cuando la función ya no se necesite, debería volver a conectarse el sistema de asistencia a la frenada en su totalidad → ▲.

ASR

Desconectar el ASR puede servir de ayuda cuando se circula por terreno poco firme o para "desatascar" el vehículo si queda atrapado → ▲.



ASR desconectado manualmente. El testigo de control se enciende en amarillo.

ESC Sport

Esta función ayuda cuando se conduce con un estilo de conducción deportivo. Para estabilizar el vehículo, el ESC interviene más tarde, p. ej., en trayectos con curvas tomadas a gran velocidad → ▲.



ESC Sport conectado. El testigo de control se enciende en amarillo.

Tecla en la consola central



Fig. 133 En la consola central: tecla para conectar y desconectar manualmente el ASR o el ESC Sport (en función del equipamiento).

Jetta GLI:

Desconectar el ASR

1. Pulse la tecla durante aprox. 1 segundo → fig. 133.
2. Para volver a conectar el ASR, pulse de nuevo la tecla .

Conectar el ESC Sport

1. Pulse la tecla durante aprox. 3 segundos → fig. 133.
El ASR se desconecta y el ESC Sport se conecta.
2. Para volver a conectar el ASR y el ESC, pulse de nuevo la tecla .

Problemas y soluciones



El ABS no funciona correctamente o no funciona en absoluto

El testigo de control se enciende en amarillo.

1. Acuda a un taller especializado debidamente cualificado. Volkswagen recomienda un concesionario Volkswagen.

Los frenos del vehículo siguen funcionando sin el ABS.



Avería en el ESC

El testigo de control se enciende en amarillo. El ESC se ha desconectado.

Hay un fallo o una avería.

1. Desconecte el encendido y vuelva a conectarlo.
2. Recorra un trayecto corto a una velocidad de entre 15 km/h (9 mph) aprox. y 20 km/h (12 mph) aprox.
3. Si el testigo de control sigue encendido, acuda a un taller especializado debidamente cualificado. Volkswagen recomienda un concesionario Volkswagen.

Ruidos de los sistemas de asistencia a la frenada

Cuando los sistemas de asistencia a la frenada están regulando, el pedal del freno puede moverse o pueden producirse ruidos.

1. Aun así, siga frenando con la fuerza necesaria y, si fuera necesario, controle la dirección del vehículo.

⚠ ADVERTENCIA

Si el testigo de advertencia del sistema de frenos se enciende junto con el testigo de control puede que la función reguladora del ABS no funcione. Por ello, las ruedas traseras pueden bloquearse al frenar. Se podría perder el control del vehículo y se podrían producir accidentes con lesiones graves o mortales.

- Diríjase a poca velocidad al taller especializado debidamente cualificado más cercano y solicite

que se revise el sistema de frenos. Volkswagen recomienda un concesionario Volkswagen.

- Evite frenazos y maniobras bruscas.

ADVERTENCIA

Si el testigo de control del  no se apaga, o se enciende durante la marcha, significa que el ABS no funciona correctamente. El vehículo solo se podrá detener con los frenos normales. Si el ABS funciona de forma limitada, se pueden producir accidentes, daños en el vehículo y lesiones graves o mortales.

- Acuda a un taller especializado debidamente cualificado. Volkswagen recomienda un concesionario Volkswagen.

Equipamiento práctico

Portaobjetos

Introducción al tema

ADVERTENCIA

Los objetos que se lleven en el vehículo sin fijar podrían salir lanzados por el habitáculo en caso de producirse un frenazo o una maniobra repentina. Esto puede provocar que se pierda el control del vehículo, accidentes y lesiones graves o mortales.

- Guarde objetos solo en portaobjetos cerrados.
- Mantenga los portaobjetos siempre cerrados durante la marcha.
- No deposite terminales móviles u objetos similares en el sistema portaobjetos del reposabrazos central trasero durante la marcha.
- No cuelgue prendas de vestir que pesen más de 2,5 kg (aprox. 5,5 lb) en los colgadores del vehículo.
- No deje nunca objetos pesados, duros o afilados en los bolsillos de estas prendas.

ADVERTENCIA

La utilización incorrecta de los portabebidas puede provocar lesiones. Si se dejan objetos en los portabebidas, estos podrían salir lanzados por el habitáculo y provocar lesiones graves en caso de un frenazo o un accidente durante la marcha. Además, las bebidas calientes podrían derramarse y provocar quemaduras graves.

- Deposite solo recipientes blandos, irrompibles y cerrados en los portabebidas.
- Los sistemas portaobjetos integrados en el reposabrazos central trasero se tienen que utilizar siempre bloqueados en las posiciones finales.
- No coloque nunca bebidas calientes en los portabebidas.
- Asegúrese de que solo se coloquen bebidas del tamaño adecuado en los portabebidas. Las bebidas tienen que ir siempre bien sujetadas en los portabebidas.

ADVERTENCIA

Si la guantera permanece abierta durante la marcha, pueden salir lanzados objetos de la misma por el habitáculo. Esto puede provocar que se pierda el control del vehículo, accidentes y lesiones graves o mortales.

- Mantenga la guantera siempre cerrada durante la marcha.

⚠ ADVERTENCIA

Si se dejan mecheros en el vehículo, se podrían dañar o encender inadvertidamente, p. ej., a causa de las elevadas temperaturas que podrían alcanzarse en las superficies. Esto podría provocar quemaduras graves y daños en el vehículo.

- Antes de cerrar un portaobjetos, asegúrese siempre de que no haya ningún mechero en la zona de cierre.
- No deje nunca un mechero en un portaobjetos ni sobre ninguna otra superficie del vehículo

⚠ ADVERTENCIA

Las botellas cerradas podrían explotar en el vehículo por efecto del calor o del frío y causar lesiones graves.

- No deje nunca botellas cerradas en el vehículo si la temperatura en su interior es muy alta o muy baja.

ⓘ AVISO

Los objetos que se dejen en el vehículo pueden resultar dañados o causar daños en el mismo debido a una radiación solar intensa o a los efectos del calor o del frío.

- No guarde objetos, alimentos o medicamentos sensibles al calor o al frío en el habitáculo.
- Tenga en cuenta que los objetos compuestos de materiales transparentes, como ventosas transparentes fijadas en los cristales, concentran la luz solar.

ⓘ AVISO

En función del equipamiento, en el reposabrazos central trasero puede haber un sistema portaobjetos. Si se baja el reposabrazos central trasero estando el sistema portaobjetos abierto, el portabebidas puede resultar dañado.

- Antes de bajar el reposabrazos central trasero, asegúrese de haber retirado todos los objetos y de haber cerrado o plegado los sistemas portaobjetos integrados.

Portabebidas en el reposabrazos central trasero

📖 Tenga en cuenta ⚠ y ⓘ, al principio de este capítulo, en la página 175.



Fig. 134 En el respaldo de la plaza central del asiento: reposabrazos central trasero abatible (representación esquemática).



Fig. 135 En el reposabrazos central trasero: portabebidas (representación esquemática).

En el reposabrazos central trasero hay un portabebidas.

- Para bajar el reposabrazos, tire del lazo en el sentido de la flecha → fig. 134.
- Para levantar el reposabrazos, presiónelo hacia arriba en el sentido contrario al de la flecha → fig. 134 y encájelo en el respaldo del asiento hasta el tope.

Cuando el reposabrazos central esté bajado, no permita que viaje nadie en la plaza central del asiento trasero.

Cenicero y encendedor

1. Con el encendido conectado, presione el botón del encendedor en la toma hacia dentro.



Cuando la espiral de alambre está lo suficientemente caliente, el botón salta.

2. Extraiga el encendedor → .

ADVERTENCIA

La utilización inadecuada del encendedor o del cenicero puede provocar un incendio, quemaduras y otras lesiones graves.

- Utilice el encendedor únicamente de forma adecuada.
- No deje nunca a ningún niño en el vehículo sin vigilancia. El encendedor se puede utilizar con el encendido conectado.
- No deposite nunca en el cenicero papel u otros objetos que puedan provocar un incendio.

 La toma del encendedor también se puede utilizar como toma de corriente de 12 voltios. 

Tomas de corriente

Introducción al tema

A las tomas de corriente del vehículo se pueden conectar dispositivos eléctricos.

La toma de corriente de 12 voltios solo funciona con el encendido conectado.

ADVERTENCIA

La utilización inadecuada de las tomas de corriente y de los dispositivos eléctricos enchufados a ellas puede provocar un incendio y lesiones graves o mortales.

- Si los dispositivos eléctricos se calientan demasiado, apáguelos inmediatamente y desconéctelos de la red.
- Tenga en cuenta que, con el encendido desconectado, las tomas de corriente y los dispositivos enchufados a las mismas también pueden ser utilizados, p. ej., por niños que permanezcan en el vehículo.

AVISO

Si los dispositivos eléctricos no son adecuados, no están homologados o no están enchufados correctamente, pueden causar daños en el vehículo o la electrónica del mismo.



- No conecte nunca a la toma de corriente de 12 voltios dispositivos eléctricos que suministran corriente, como paneles solares o cargadores de batería, para cargar la batería de 12 voltios.
- Utilice solo dispositivos eléctricos que cumplan las directivas correspondientes vigentes en materia de compatibilidad electromagnética.
- No utilice ningún dispositivo defectuoso.
- Para evitar que las fluctuaciones de tensión puedan ocasionar daños, apague los dispositivos eléctricos antes de conectar y desconectar el encendido y de poner el motor en marcha.
- Tenga en cuenta el manual de instrucciones de los dispositivos eléctricos.

AVISO

Si se supera el consumo de potencia máximo, se podría dañar el sistema eléctrico del vehículo.

- No conecte nunca a una toma de corriente de 12 voltios dispositivos eléctricos que consuman más potencia de la indicada.

 La batería de 12 voltios se va descargando cuando hay dispositivos eléctricos encendidos con el motor apagado y el encendido conectado.

 Los dispositivos sin aislamiento pueden producir interferencias en la radio, el sistema de infotainment y el sistema electrónico del vehículo. 

Tomas de corriente en el vehículo

 Tenga en cuenta  y , al principio de este capítulo, en la página 177.

Asegúrese de que no se supere la potencia máxima de las tomas de corriente. La absorción de potencia de los dispositivos externos figura en la placa del fabricante de los mismos.

Toma de corriente de 12 voltios



Fig. 136 En la parte delantera de la consola central: toma de corriente de 12 voltios con tapa extraíble (representación esquemática).

La potencia continua de todas las tomas de corriente de 12 voltios del vehículo es de 120 vatios en total → pág. 177.

La potencia máxima de cada toma de corriente de 12 voltios es de 180 vatios en total con el motor en marcha.

AVISO

Si se utiliza la toma de corriente de 12 voltios a máxima potencia durante más tiempo del indicado, se puede fundir el fusible.

- No utilice nunca la toma de corriente de 12 voltios a máxima potencia durante más de 10 minutos.
- En caso de potencia máxima, utilice una sola toma de corriente de 12 voltios.

Posibilidades de carga para terminales móviles

Tenga en cuenta  y , al principio de este capítulo, en la página 177.

Los terminales móviles se pueden cargar en el vehículo a través de las conexiones USB-C montadas o de forma inalámbrica.

Cargar a través de conexiones USB-C

En el vehículo pueden estar disponibles las siguientes conexiones USB-C:



Distintivo de un puerto USB para transmisión de datos y función de carga.



Distintivo de un puerto USB solo para la función de carga.

Potencia de carga disponible

A través de la conexión USB se dispone de tensiones de hasta 20 V, que permiten una potencia de carga de hasta 45 W.

Los puertos USB pueden admitir los siguientes perfiles de carga en función del equipamiento:

- Legacy Charging (2,5 W).
- BC1.2 (7,5 W).
- USB-C Charging (15 W).
- USB Power Delivery (hasta 45 W).

La potencia de carga real suministrada al dispositivo conectado depende de los puntos siguientes:

- Perfiles de carga admitidos.
- Nivel de carga del dispositivo.
- Temperatura del dispositivo.
- Cable de carga utilizado.



Si hay doble conexión USB, se puede distribuir la potencia de carga entre ambas conexiones.

Función de carga inalámbrica

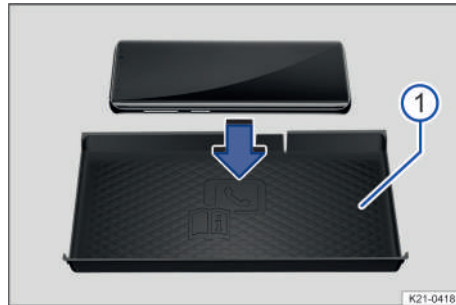

Fig. 137 En la consola central: portaobjetos de la función de carga inalámbrica (representación esquemática).

- ① Estera con el símbolo del teléfono.

La función de carga inalámbrica está disponible en función del equipamiento, aunque no en todos los países.

La función de carga inalámbrica permite la transmisión de energía sin cables por inducción electromagnética a una distancia corta para teléfonos móviles con certificación Qi.

La superficie de alojamiento con estera

→ **fig. 137** ① para la función de carga inalámbrica se encuentra en la zona de la consola central y está

prevista para un solo teléfono móvil con certificación Qi.

En algunos vehículos, la estera → fig. 137 ① tiene el símbolo de un teléfono que indica la posición central.

La potencia de carga es de 5 W.

Estándar Qi

El estándar Qi permite la carga inalámbrica de teléfonos móviles adecuados con certificación Qi. Para saber si un teléfono móvil es compatible con el estándar Qi, tenga en cuenta el manual de instrucciones del teléfono móvil. Puede consultar una sinopsis de los teléfonos móviles con certificación Qi en el siguiente enlace externo del Wireless Power Consortium, Inc.:

<https://www.wirelesspowerconsortium.com/products>

Volkswagen AG no garantiza que dicha lista sea completa y correcta. Dado el caso, el fabricante del teléfono móvil ofrece más información sobre la compatibilidad.

En el caso de los teléfonos móviles sin certificación Qi, es posible que se produzcan limitaciones en la carga.

Carga inalámbrica del teléfono móvil

Requisito

- ✓ Un teléfono móvil adecuado con certificación Qi, cuyas dimensiones no excedan las de la superficie de alojamiento delimitada.

1. Antes de la carga, retire todos los objetos extraños del compartimento portaobjetos → ▲.
2. Coloque el teléfono móvil sin la funda de protección u otros cuerpos extraños con la pantalla hacia arriba, en el centro y con toda la superficie apoyada sobre la superficie de alojamiento.
La carga comienza automáticamente.
3. Tenga en cuenta el manual de instrucciones del teléfono móvil.

El sistema de infotainment le informa sobre el inicio de la carga y, dado el caso, de objetos extraños con componentes metálicos detectados en el portaobjetos.

En función del equipamiento, la función de carga se puede desactivar manualmente en el sistema de infotainment.

⚠ ADVERTENCIA

Las notificaciones en la pantalla del teléfono móvil pueden distraer al conductor. Esto puede provocar un accidente y lesiones graves o mortales.

- Asegúrese de que ningún objeto impida el cierre de la cubierta.
- Si la superficie de alojamiento incluye una cubierta, mantenga siempre la cubierta cerrada durante la marcha.

⚠ ADVERTENCIA

Los componentes metálicos depositados en la superficie de alojamiento pueden alcanzar altas temperaturas. Esto puede provocar quemaduras o un incendio.

- No deposite objetos de metal o con componentes metálicos en la superficie de alojamiento de la función de carga inalámbrica.
- Retire los objetos extraños inmediatamente.

ⓘ AVISO

Si se depositan tarjetas u objetos con bandas magnéticas o con chip en la superficie de alojamiento de la función de carga inalámbrica, los datos almacenados pueden resultar dañados.

- No deposite carnés, tarjetas bancarias y de crédito, etc. con banda magnética o con chip sobre la superficie de alojamiento de la función de carga inalámbrica.

Problemas y soluciones

📖 Tenga en cuenta ▲ y ①, al principio de este capítulo, en la página 177.

El teléfono móvil no carga

En el sistema de infotainment puede mostrarse un aviso de que hay un objeto extraño en el compartimento portaobjetos.

Una posición incorrecta del teléfono móvil sobre la estera puede mermar la función de carga. Esto puede ocurrir incluso con cambios de posición mínimos, causados, por ejemplo, por vibraciones.

Para que la función de carga se vuelva a efectuar de forma correcta, se tiene que corregir la posición del teléfono móvil.

1. Sitúe el teléfono móvil en la posición central de la superficie de carga.

La función de carga también se puede ver mermada por las piezas de metal, en particular, las magnéticas

del teléfono móvil y por su propia funda de protección.

1. Gire el teléfono móvil unos 180° y, manteniendo la pantalla hacia arriba, céntrelo sobre superficie de carga. ◀

Transmisiones de datos

Ciberseguridad

Por ciberseguridad se entienden las medidas que reducen el riesgo de un acceso no autorizado a través de software malicioso o un ataque a través de Internet a las funciones del vehículo, a datos y a unidades de control. Sobre todo, los componentes de conectividad del vehículo están expuestos al peligro de accesos no autorizados o de ataques a través de Internet.

Las unidades de control para transmisiones de datos, las interfaces y las conexiones para multimedia y de diagnóstico son componentes de conectividad a través de los cuales se intercambian datos e información entre el vehículo y terminales móviles o Internet.

Los componentes de conectividad están equipados con mecanismos de seguridad que minimizan el riesgo de que terceros no autorizados accedan a los sistemas del vehículo.

Entre los componentes de conectividad se encuentran principalmente los siguientes:

- Toma de conexión para diagnóstico.
- Unidad de control con tarjeta eSIM integrada.
- Interfaz de teléfono
- App-Connect.
- Punto de acceso Wi-Fi®.
- Tecnología de comunicación inalámbrica NFC.
- Toma multimedia AUX-IN.
- Interfaz de teléfono Bluetooth®.
- Lector de CD/DVD.
- USB (conexión).
- Ranura para tarjetas SD.
- Ranura para tarjetas SIM.

 El tipo y el número de componentes de conectividad que existen en su vehículo dependen del equipamiento y del país.

Software y mecanismos de seguridad

El software y los mecanismos de seguridad montados en el vehículo se están desarrollando continuamente. Como en el caso de los ordenadores o los sistemas operativos de los teléfonos móviles, el software y los mecanismos de seguridad montados en el vehículo también se pueden actualizar de forma no periódica.

Las actualizaciones del sistema mejoran la seguridad, la estabilidad y la velocidad de ejecución de los sistemas de los vehículos. La actualización del sistema es una medida preventiva, por ejemplo, para optimizar la funcionalidad y para la protección contra software malicioso.

Con una actualización del sistema se actualiza el software de las unidades de control en el vehículo.

En función del vehículo y del país, hay dos maneras de actualizar su vehículo:

- Actualización del sistema por un taller especializado cualificado para ello. Volkswagen recomienda un concesionario Volkswagen.
- Actualización del sistema a través de una actualización OTA.

ADVERTENCIA

A pesar de los mecanismos de seguridad montados y de realizar actualizaciones del sistema o actualizaciones OTA periódicamente, a causa de software malicioso pueden producirse anomalías en el funcionamiento de las unidades de control y del vehículo. Del mismo modo, pueden producirse anomalías en el funcionamiento de las unidades de control y del vehículo si conecta con el vehículo ordenadores, soportes de datos o teléfonos móviles infectados con software malicioso o virus. Las anomalías en el funcionamiento pueden provocar accidentes y lesiones graves.

- Si el vehículo funciona o reacciona de manera diferente a la habitual, reduzca la velocidad de forma controlada.
- Diríjase a un taller especializado cualificado. Volkswagen recomienda un concesionario Volkswagen.

AVISO

El software malicioso puede acceder a datos e información guardados en las unidades de control, el sistema de infotainment, los soportes de datos conectados y los teléfonos móviles emparejados. Esto puede provocar la pérdida completa de los datos o daños en las unidades de control, en el sistema de infotainment, en el ordenador, en el soporte de datos o en el teléfono móvil.

- Desde que estén a disposición, instale las actualizaciones OTA pendientes lo antes posible o haga instalar las actualizaciones del sistema. Para ello, diríjase a un taller especializado cualificado. Volkswagen recomienda un concesionario Volkswagen.
- Proteja su ordenador, soportes de datos y teléfonos móviles con un programa antivirus adecuado y con las medidas de precaución generalmente

conocidas. Actualice periódicamente el programa antivirus adecuado con las actualizaciones del sistema y nuevas versiones proporcionadas por el proveedor correspondiente.

Minimizar riesgos

Usted mismo puede contribuir a reducir el riesgo de que terceros no autorizados accedan a los sistemas del vehículo y sus funciones:

- No utilice en el vehículo soportes de datos, dispositivos Bluetooth ni teléfonos móviles que contengan datos manipulados o software malicioso.
- Desde que estén disponibles, haga instalar lo antes posible las actualizaciones del sistema puestas a disposición por Volkswagen por un taller especializado cualificado para ello. Volkswagen recomienda un concesionario Volkswagen. Si en función del vehículo y del país dispone de la posibilidad de realizar una actualización OTA, instale las actualizaciones OTA puestas a disposición por Volkswagen inmediatamente. Si el conductor rechaza varias veces la actualización OTA, se tiene que acudir a un taller especializado cualificado para ello. Volkswagen recomienda un concesionario Volkswagen.
- Encargue los trabajos de mantenimiento y reparación del vehículo solamente a talleres especializados cualificados para ello. Volkswagen recomienda un concesionario Volkswagen.

Conexiones cableadas e inalámbricas

Introducción al tema

Los terminales móviles se pueden conectar con el sistema de infotainment por medio de las conexiones cableadas e inalámbricas que se encuentran en el vehículo.

El tipo y el número de conexiones cableadas e inalámbricas dependen del equipamiento y del país en cuestión. Las conexiones pueden ser diferentes dentro de una misma serie de modelos, e incluso diferir cuando se trate de un modelo especial.

Para las conexiones cableadas, utilice solamente los cables de conexión originales de los dispositivos o, dado el caso, los suministrados de fábrica para el vehículo en cuestión.

Si no puede introducir el conector del cable de conexión, compruebe las tomas y que lo está introduciendo correctamente.

⚠ AVISO

La utilización de cables de conexión inadecuados o dañados, así como introducir la clavija del cable de conexión en la posición incorrecta o presionando con fuerza, puede provocar anomalías en el funcionamiento y daños en el equipo.

- Utilice solo cables de conexión adecuados y que no estén dañados.
- Acople los conectores del cable de conexión presionando solo ligeramente y en la posición correcta en las tomas previstas. Si ejerce mucha fuerza puede dañar tanto la toma del dispositivo como los conectores del cable de conexión.
- El cable de conexión no se ha de torcer excesivamente o quedar aprisionado.

i Si no se reconoce un dispositivo conectado, desacople la conexión de todos los dispositivos conectados y vuelva a conectar el dispositivo. Dado el caso, compruebe el funcionamiento del cable de conexión utilizado.

i Si se presentan anomalías en el funcionamiento de los dispositivos conectados, reinicie el dispositivo en cuestión. En algunos casos esta acción solucionará el problema.

Conexión USB

📖 **Tenga en cuenta** ⓘ, al principio de este capítulo, en la página 181.

A través de la conexión USB se pueden transmitir datos y cargar dispositivos o solo cargar dispositivos.

Conexión USB-C



Fig. 138 Conexión USB-C disponible en el vehículo (representación estándar).

En el vehículo pueden estar disponibles las siguientes conexiones USB-C:



Distintivo de un puerto USB para transmisión de datos y función de carga.



Distintivo de un puerto USB solo para función de carga.

Encontrará información sobre las posibilidades de carga y la potencia de carga en → pág. 178.

Posibles ubicaciones de las conexiones USB

La cantidad y las ubicaciones de los puertos USB dependen del vehículo y del equipamiento y no están disponibles en todos los países.

- En la consola central.
- En la base del retrovisor interior.
- En el portaobjetos de la consola central.
- En el compartimento situado bajo el reposabrazos central.

i Las conexiones USB de las plazas traseras solo disponen de función de carga.



Funciones disponibles de la transmisión de datos

Las siguientes funciones de la transmisión de datos USB son posibles en función del equipamiento.

- App-Connect → pág. 186.
- Reproducción multimedia → pág. 204.

Indicaciones y limitaciones

- Utilice solo cables de conexión USB adecuados. El cable de conexión USB tiene que ser compatible con la conexión USB montada en el vehículo.
- Los soportes de datos sucios, que hayan estado expuestos a altas temperaturas o dañados, pueden no funcionar. Tenga en cuenta las indicaciones del fabricante.
- Las diferencias de calidad entre los soportes de datos de diferentes fabricantes pueden causar anomalías en la reproducción multimedia.
- Si se utilizan cables de prolongación USB, adaptadores USB o concentradores USB, pueden producirse anomalías o fallos en las funciones USB.

Interfaz de teléfono Bluetooth®

📖 **Tenga en cuenta** ⓘ, al principio de este capítulo, en la página 181.

La interfaz Bluetooth es una conexión inalámbrica.

En el modo Audio Bluetooth, los archivos de audio que se estén reproduciendo a través de un terminal móvil conectado por Bluetooth, por ejemplo, un teléfono móvil, pueden reproducirse a través de los altavoces del vehículo.

El modo Audio Bluetooth solo está disponible en los vehículos equipados de fábrica con una interfaz de teléfono compatible con esta función.



Perfiles Bluetooth

Puede haber un máximo de tres terminales móviles conectados al mismo tiempo por Bluetooth.

Los siguientes perfiles Bluetooth pueden estar disponibles en la versión indicada o en otra:

- HFP 1.7.
 - Telefonía y manos libres.
- A2DP 1.3.
 - Reproducción de música.
- AVRCP 1.6.
 - Indicaciones y manejo de la reproducción de música.
 - Transferencia de Cover Arts (carátulas de álbumes).
- PBAP 1.2.
 - Acceso a la agenda telefónica y a las listas de llamadas.
- MAP 1.4.
 - Acceso a mensajes de texto SMS y correos electrónicos.

Emparejar el terminal móvil con el vehículo por medio de Bluetooth

1. Pulse **[MENU]** ►  ► **Red** ► **Dispositivos móviles** ► .
2. Active **Bluetooth**.
3. Active la **Visibilidad**.
4. En el terminal móvil, abra la lista de los dispositivos Bluetooth disponibles y seleccione el nombre del sistema de infotainment.
5. Tenga en cuenta y, si es necesario, confirme los mensajes que aparecen en el terminal móvil y en el sistema de infotainment.
Si el emparejamiento se ha realizado correctamente, se guardan los datos del terminal móvil en el perfil de usuario.
6. *Opcional:* confirme el mensaje de la transferencia de los datos en el terminal móvil.



Controlar la reproducción

El alcance del control sobre el terminal móvil conectado por Bluetooth a través del sistema de infotainment depende del terminal móvil.

En algunos reproductores que son compatibles con el perfil Bluetooth AVRCP, la reproducción puede iniciarse y detenerse automáticamente en el terminal móvil cuando se cambia al modo audio Bluetooth o a otra fuente de audio.

 Debido al gran número de terminales móviles diferentes existentes, no se puede garantizar que todas las funciones descritas se ejecuten en todos los terminales sin problemas.

 Los sonidos de advertencia y de servicio de un terminal móvil conectado, p. ej., el sonido del teclado en un teléfono móvil, deben desconectarse para evitar posibles interferencias y anomalías en el funcionamiento.

 En función del dispositivo, la conexión de audio Bluetooth se interrumpe automáticamente cuando un terminal móvil se conecta con el sistema de infotainment por medio de Bluetooth y por la conexión USB  al mismo tiempo. <

Conectar una fuente de audio externa por Wi-Fi®

 **Tenga en cuenta** , al principio de este capítulo, en la página 181.

La conexión Wi-Fi es una conexión inalámbrica.

En el modo audio Wi-Fi se pueden utilizar las fuentes conectadas por Wi-Fi, por ejemplo, un teléfono móvil, para la transferencia de audio.



La disponibilidad de la función Wi-Fi depende del país y del sistema de infotainment que se utilice.



Requisitos

- ✓ La fuente de audio conectada dispone de una aplicación adecuada o admite una habilitación multimedia conforme al estándar UPnP.
- ✓ Está establecida la conexión Wi-Fi con la fuente de audio.

Iniciar la transferencia de audio Wi-Fi

1. Baje el volumen en el sistema de infotainment.
2. Para abrir el menú principal **Media**, pulse **[MENU]** ► .

3. Inicie la aplicación de servidor UPnP o una aplicación adecuada para la reproducción de audio en la fuente de audio Wi-Fi.
4. Pulse  y seleccione  Wi-Fi.
5. Para el resto de operaciones, tenga en cuenta las indicaciones que se muestran en el sistema de infotainment y en la pantalla de la fuente de audio Wi-Fi.

El botón de función para seleccionar la fuente de audio  en el menú principal **Media** puede variar si ya hay otra fuente de audio conectada con el sistema de infotainment, por ejemplo, por USB  y seleccionada.

Controlar la reproducción

La posibilidad de manejar la fuente de audio Wi-Fi mediante el sistema de infotainment depende de la fuente de audio Wi-Fi conectada.

Utilización de Internet en el vehículo

Introducción al tema

Para utilizar aplicaciones In-Car seleccionadas o servicios de streaming para la radio online, necesita una conexión a Internet en el vehículo. Para utilizar Internet en el vehículo, dispone de dos posibilidades: por medio del punto de acceso del terminal móvil, por ejemplo, un teléfono móvil o, en función del país o del equipamiento, por medio de la eSIM del vehículo → pág. 184.

Independientemente de cómo establezca la conexión a Internet, ya sea por medio del punto de acceso de un terminal móvil o a través de la eSIM del vehículo, puede utilizar el sistema de infotainment como punto de acceso Wi-Fi® para otros ocho terminales móviles → pág. 185. Esta función está disponible en función del equipamiento y no en todos los vehículos.

 Si desea utilizar la eSIM para acceder a Internet, tiene que adquirir paquetes de datos a través de la tienda web del proveedor de telefonía móvil externo de Volkswagen.



Configurar la conexión a Internet

Utilizar Internet a través de la eSIM en el vehículo

Para poder utilizar una conexión a Internet a través de la eSIM del vehículo, tiene que adquirir paquetes de datos en la tienda web del proveedor de telefonía

móvil externo de Volkswagen. Si activó la función **recargar en el vehículo** durante el registro, seguidamente, también podrá adquirir paquetes de datos directamente a través del sistema de infotainment.



Active la conexión a Internet a través de la eSIM:

1. Pulse **HOME** ►  ► **Conexión de datos**.
O bien: pulse **MENU** ►  ► **Conexión de datos**.
2. Active **Streaming a través de conexión de datos integrada (eSIM)**.

 La posibilidad de utilizar una conexión a Internet a través de la eSIM en el vehículo depende del equipamiento y del país.

Utilizar la conexión a Internet por medio de un terminal móvil

 Al cargar y utilizar paquetes de datos de Internet pueden generarse costes adicionales en función de su tarifa de telefonía móvil, especialmente si se realiza en el extranjero, por ejemplo, tasas de roaming. Debido al gran volumen de datos que se intercambia, Volkswagen recomienda utilizar una tarifa plana de telefonía móvil para la transmisión de datos. Los operadores de telefonía móvil pueden proporcionar información al respecto.



1. Active tethering/punto de acceso Wi-Fi en el terminal móvil. Consulte a este respecto el manual de instrucciones del fabricante.
2. Pulse **HOME** ►  ► **Wi-Fi** ► **Wi-Fi**.
O bien: pulse **MENU** ►  ► **Wi-Fi** ► **Wi-Fi**.
3. Pulse **Buscar red Wi-Fi**.

El sistema de infotainment busca puntos de acceso Wi-Fi en las inmediaciones. La búsqueda puede durar unos instantes.

4. Seleccione la red Wi-Fi del terminal móvil que desee.
5. Introduzca y confirme la clave de red del terminal móvil en el sistema de infotainment.

Se establece la conexión Wi-Fi entre el terminal móvil y el sistema de infotainment. Para finalizar la conexión, puede que sea necesario introducir otros datos en el terminal móvil.

 Debido al gran número de terminales móviles diferentes existentes, no se puede garantizar que todas las funciones se ejecuten sin problemas.

 La disponibilidad de la función que permite utilizar el sistema de infotainment como punto de acceso Wi-Fi depende del país y puede variar. 

Configurar y desactivar un punto de acceso Wi-Fi®

En función del equipamiento, el sistema de infotainment se puede utilizar como punto de acceso Wi-Fi para la conexión a Internet de hasta ocho terminales móviles, por ejemplo, tabletas.

Para que se pueda utilizar el sistema de infotainment como punto de acceso Wi-Fi, es necesaria una conexión a Internet, por ejemplo, a través de la eSIM en el vehículo o a través del punto de acceso de un terminal móvil → pág. 184.

Los tipos de conexión a Internet posibles dependen del país y del sistema de infotainment que se utilice.

Configurar un punto de acceso Wi-Fi

Es necesario introducir datos tanto en el terminal móvil como en el sistema de infotainment.

1. Pulse **HOME** ► **Wi-Fi** ► Sistema de infotainment como punto de acceso.

O bien: pulse **MENU** ► Ajustes ► **Wi-Fi** ► Sistema de infotainment como punto de acceso.

2. Pulse y active Utilizar como punto de acceso.
3. Busque el nombre del punto de acceso Wi-Fi en el terminal móvil.
4. Introduzca y confirme en el terminal móvil la clave de red que se muestra.

Se establece la conexión Wi-Fi. Para finalizar la conexión, puede que sea necesario introducir otros datos en el terminal móvil.

5. *Opcional:* repita el proceso para conectar otros terminales móviles.

 El nombre de la red y de la clave de red se generan automáticamente. A continuación, podrá cambiar el nombre de la red y la clave de red.

Desactivar un punto de acceso Wi-Fi

1. Pulse **HOME** ► **Wi-Fi** ► Sistema de infotainment como punto de acceso.

O bien: pulse **MENU** ► Ajustes ► **Wi-Fi** ► Sistema de infotainment como punto de acceso.

2. Pulse y desactive Utilizar como punto de acceso.

Conexión rápida

La conexión rápida permite configurar una red inalámbrica local con codificación, de forma sencilla y rápida. Alternativamente, en algunos países se puede ejecutar la función escaneando un Código QR (código QR).

WPS con el sistema de infotainment como punto de acceso Wi-Fi®

1. Pulse **MENU** ► **Wi-Fi** ► Punto de acceso móvil Wi-Fi.
2. Pulse Conexión rápida WPS (tecla WPS).
3. Active WPS en el terminal móvil que se ha de conectar.

Se establece la conexión Wi-Fi. Para finalizar la conexión, puede que sea necesario introducir otros datos en el terminal móvil.

4. Repita el proceso para conectar otros terminales móviles.

 Solo se puede establecer una conexión WPS a la vez. Si se intentan varias conexiones a la vez, fallarán todos los intentos.

WPS con el sistema de infotainment como cliente

1. Pulse **MENU** ► Ajustes ► **Wi-Fi** ► **Wi-Fi**.
2. Pulse Conexión rápida WPS (tecla WPS).
3. Active WPS en el terminal móvil.

Se establece la conexión Wi-Fi. Para finalizar la conexión, puede que sea necesario introducir otros datos en el terminal móvil.

 WPS no es compatible con todos los terminales móviles. En este caso establezca la conexión manualmente:

1. Configure el sistema de infotainment como punto de acceso Wi-Fi → pág. 184.
2. Conecte el sistema de infotainment como cliente con el punto de acceso de un terminal móvil → pág. 185.

Características técnicas

Las características técnicas de las conexiones a Internet en el vehículo citadas aquí dependen del equipamiento y del país.

- Wi-Fi® conforme a IEEE 802.11 b/g/n.
- Transferencia en 2,4 GHz y 5 GHz.
- Dos modos Wi-Fi al mismo tiempo:
 - Tethering (compartir conexión, 2,4 GHz).
 - Punto de acceso de 2,4 GHz.
- Conexión de hasta ocho terminales móviles simultáneamente.
- Conexión a Internet a través de Wi-Fi:
 - Compartir conexión (tethering) a través del teléfono móvil.

- Punto de acceso para clientes (clients) en el vehículo.
- Apple CarPlay™ por Wi-Fi.
- Android Auto™ por Wi-Fi.
- Proceso de emparejamiento simplificado por WPS, NFC o Código QR (código QR).

Tipos posibles de conexiones de datos

Tarjeta SIM en el lector de tarjetas SIM: tarjeta SIM adecuada en el lector de tarjetas SIM. En el menú de ajustes está activa la opción **Ajustes de la red** ► **Permitir conexión a Internet**. Para que la red sea estable es necesaria una tarjeta SIM compatible.

Perfil Bluetooth rSAP: el sistema de infotainment está conectado por medio del perfil Bluetooth rSAP con un teléfono móvil adecuado. En el menú **Ajustes de la red** tiene que estar activada la opción **Permitir conexión a Internet**.

Terminal móvil: utilizar el punto de acceso Wi-Fi de un terminal móvil → pág. 185.

eSIM (embedded SIM): el vehículo dispone de una unidad de control con tarjeta SIM integrada (eSIM). Para poder utilizar el punto de acceso Wi-Fi tiene que adquirir paquetes de datos en la tienda In-Car o en la tienda online de nuestro proveedor de telefonía móvil.

Los tipos disponibles de conexiones de datos posibles dependen del país y del equipamiento.

Requisitos

- ✓ En el menú de ajustes está activa la opción **Ajustes de la red** ► **Permitir conexión a Internet**.

O bien: la opción **Conexión de datos** ► **Conexión de datos integrada** está activada.

App-Connect

Introducción al tema

Con App-Connect es posible visualizar y utilizar los contenidos y funciones que se muestran en el teléfono móvil en la pantalla del sistema de infotainment.

Para ello, el teléfono móvil tiene que estar conectado con el sistema de infotainment a través de una interfaz USB con función de transmisión de datos.

Algunas tecnologías también se pueden utilizar por App-Connect Wireless a través de la interfaz Bluetooth y del punto de acceso Wi-Fi del sistema de infotainment.

Las siguientes tecnologías pueden estar disponibles:

- Apple CarPlay™.
- Apple CarPlay™ Wireless.
- Android Auto™.
- Android Auto™ Wireless.

Las tecnologías citadas arriba son tecnologías de terceros que Volkswagen pone a disposición. Volkswagen no asume ninguna responsabilidad si estas tecnologías no siguen desarrollándose, quedan obsoletas o se desactivan durante la vida útil del vehículo. En el caso de aplicaciones de otros proveedores pueden existir problemas de compatibilidad. No se puede garantizar que todas las aplicaciones que se ofrecen funcionen en todos los teléfonos móviles ni con todos los sistemas operativos de estos.

La disponibilidad de las tecnologías que incluye App-Connect depende del país y del teléfono móvil utilizado. La oferta de aplicaciones puede ser muy variada y estar diseñada para un vehículo o un país determinado. El contenido y el volumen de las aplicaciones, así como las empresas que las ofrecen, pueden variar. Las aplicaciones ofrecidas por Volkswagen pueden ser modificadas, canceladas, desactivadas, reactivadas y ampliadas incluso sin notificación previa. Algunas aplicaciones dependen además de la disponibilidad de los servicios de terceros.

Encontrará más información en el sitio web de Volkswagen.



Las aplicaciones, su utilización y la conexión necesaria de telefonía móvil pueden ser de pago.

⚠ ADVERTENCIA

La utilización de aplicaciones mientras se conduce puede distraer la atención del tráfico. ¡Cualquier distracción del conductor puede dar lugar a accidentes graves y lesiones mortales!

- Utilice las aplicaciones y funciones únicamente cuando el vehículo esté detenido.
- Conduzca siempre prestando atención al tráfico y de forma responsable.

⚠ ADVERTENCIA

Si se utilizan aplicaciones que no son adecuadas o se ejecutan de forma incorrecta se pueden producir daños en el vehículo y provocar accidentes que causen lesiones graves o incluso mortales.



- Proteja el teléfono móvil con sus aplicaciones contra el uso fraudulento.



Volkswagen no se hace responsable de los daños que se ocasionen en el vehículo por la utilización de aplicaciones de terceros de poca calidad

o defectuosas, la programación insuficiente de las aplicaciones de terceros, la cobertura insuficiente de red, la pérdida de datos, el uso indebido de terminales o el software malicioso en soportes de datos, ordenadores, tabletas o teléfonos móviles.

Símbolos y ajustes de App-Connect

 **Tenga en cuenta** , al principio de este capítulo, en la página 186.

Símbolos en el menú App-Connect

La visualización de los símbolos depende del equipamiento y del país.



o bien



Para que se muestre más información.



Para abrir el menú de ajustes de App-Connect.





Para seleccionar la tecnología Apple CarPlay.



Para seleccionar la tecnología Android Auto.

Conectar teléfono móvil con App-Connect

 **Tenga en cuenta** , al principio de este capítulo, en la página 186.

Para poder utilizar App-Connect o App-Connect Wireless, primero tiene que emparejar el teléfono móvil con el sistema de infotainment. En el caso de App-Connect Wireless la conexión se inicia a través de Bluetooth y después a través del punto de acceso Wi-Fi del sistema de infotainment.



Si se está utilizando Apple CarPlay se vuelve a interrumpir la conexión Bluetooth, si está establecida la conexión a través del punto de acceso Wi-Fi del sistema de infotainment.

Si se está utilizando Android Auto, la conexión Bluetooth permanece establecida.

Conectar un teléfono móvil por primera vez

1. Para App-Connect Wireless, conecte el teléfono móvil con Bluetooth y con el punto de acceso Wi-Fi del sistema de infotainment → pág. 182, → pág. 185.

Para App-Connect, conecte el teléfono móvil por medio de un cable USB con el sistema de infotainment.

2. Pulse  .

O bien: pulse  .

O bien: pulse .

3. Seleccione el teléfono móvil y la tecnología que desee.

4. Otorgue al sistema de infotainment las autorizaciones necesarias. Para ello, confirme las consultas de autorización en el teléfono móvil.

App-Connect o App-Connect Wireless está configurado.

Si durante el proceso de conexión se rechazan los menús emergentes, App-Connect o App-Connect Wireless no estarán disponibles. En este caso, Volkswagen recomienda eliminar los dispositivos tanto en los ajustes del teléfono móvil como en el sistema de infotainment, y reiniciar el proceso de conexión.

Apple CarPlay™

 **Tenga en cuenta** , al principio de este capítulo, en la página 186.

Requisitos

Para la utilización de Apple CarPlay se tienen que cumplir los siguientes requisitos:





- ✓ El iPhone tiene que ser compatible con Apple CarPlay.
- ✓ El manejo por voz (Siri) tiene que estar activo en el iPhone.
- ✓ Apple CarPlay tiene que estar activado sin limitaciones en los ajustes del iPhone.
- ✓ Para Apple CarPlay Wireless, en el iPhone tienen que estar activados Bluetooth y el sistema de infotainment como punto de acceso Wi-Fi®.
- ✓ Siempre y cuando no sea posible por Apple CarPlay Wireless, el iPhone tiene que estar conectado a través de una conexión USB con transmisión de datos con el sistema de infotainment. Solo las conexiones USB con transmisión de datos son aptas para la utilización de Apple CarPlay.
- ✓ El cable USB utilizado tiene que ser un cable original de Apple.





La disponibilidad de las tecnologías depende del país y puede variar.

 En las páginas web de Volkswagen y Apple CarPlay o en los concesionarios Volkswagen obtendrá información acerca de los requisitos técnicos, los iPhones compatibles, las aplicaciones certificadas y su disponibilidad.

Iniciar Apple CarPlay

1. Para abrir el menú principal App-Connect, pulse  ► App-Connect .
- O bien:** pulse .
2. Para establecer la conexión con el iPhone, pulse .

Interrumpir la conexión

1. Para abrir el menú principal App-Connect, pulse  en el modo Apple CarPlay.
2. Para interrumpir la conexión activa, pulse  o .

La representación de los botones de función en la pantalla puede variar.

Particularidades

Con una conexión Apple CarPlay activa rigen las siguientes particularidades:

- Para el iPhone que está conectado por Apple CarPlay con el sistema de infotainment, solo son posibles las funciones del teléfono a través de Apple CarPlay.
- El iPhone conectado no se puede utilizar como dispositivo multimedia en el menú principal Media.
- No es posible utilizar al mismo tiempo la navegación interna y la navegación de Apple CarPlay. La última ruta iniciada interrumpe la que estaba activa anteriormente.
- En función del sistema de infotainment que utilice, en la pantalla del cuadro de instrumentos puede ver datos del modo Teléfono.
- En función del sistema de infotainment y de la aplicación de navegación que utilice, podrá ver indicaciones para girar en la pantalla del cuadro de instrumentos.
- Con el volante multifunción puede aceptar o rechazar las llamadas entrantes, así como finalizar una conversación telefónica en curso.



Manejo por voz

La función "Manejo por voz" depende del equipamiento.

1. Pulse brevemente  para iniciar el manejo por voz del sistema de infotainment.

O bien: para iniciar el manejo por voz (Siri) del iPhone conectado, pulse  de forma prolongada. ◀

Android Auto™

 **Tenga en cuenta** , al principio de este capítulo, en la página 186.

Requisitos





Para la utilización de Android Auto se tienen que cumplir los siguientes requisitos:

- ✓ El smartphone tiene que ser compatible con Android Auto.
- ✓ En el smartphone tiene que haber una aplicación Android Auto instalada.
- ✓ Para Android Auto Wireless, tiene que estar activo Bluetooth® en el smartphone y en el sistema de infotainment. Además, el sistema de infotainment también tiene que estar activado como punto de acceso Wi-Fi®.
- ✓ Siempre y cuando no sea posible por Android Auto Wireless, el smartphone tiene que estar conectado por una conexión USB con transmisión de datos con el sistema de infotainment. Solo las conexiones USB con transmisión de datos son aptas para la utilización de Android Auto.
- ✓ El cable USB utilizado tiene que ser un cable original del fabricante del smartphone.



 La disponibilidad de las tecnologías depende del país y puede variar.

 En el sitio web de Volkswagen y Android Auto o en los concesionarios Volkswagen obtendrá información acerca de los requisitos técnicos, smartphones compatibles, aplicaciones certificadas y disponibilidad.

Iniciar Android Auto

1. Para abrir el menú principal App-Connect, pulse  ► .
- O bien:** pulse .
2. Para establecer la conexión con el smartphone, pulse .

Interrumpir la conexión

1. Para acceder al menú principal App-Connect, pulse Salir  en el modo Android Auto.
2. Pulse  para interrumpir la conexión activa.

Particularidades

Con una conexión Android Auto rigen las siguientes particularidades:

- Un dispositivo Android Auto activo puede estar conectado al mismo tiempo a través de Bluetooth

(perfil manos libres, HFP,) con el sistema de infotainment.

- Es posible utilizar las funciones del teléfono a través de Android Auto. Si el dispositivo Android Auto está conectado al mismo tiempo a través de Bluetooth con el sistema de infotainment, también se puede utilizar la función de teléfono del sistema de infotainment.
- Un dispositivo Android Auto activo no se puede utilizar como dispositivo multimedia en el menú principal Media.
- No es posible utilizar al mismo tiempo la navegación interna y la navegación de Android Auto. La última ruta iniciada interrumpe la que estaba activa anteriormente.
- En la pantalla del cuadro de instrumentos puede ver datos del modo Teléfono.
- En función del sistema de infotainment y de la aplicación de navegación que utilice, podrá ver indicaciones para girar en la pantalla del cuadro de instrumentos.
- Con el volante multifunción puede aceptar o rechazar las llamadas entrantes, así como finalizar una conversación telefónica en curso.

Manejo por voz

La función "Manejo por voz" depende del equipamiento.

1. Pulse brevemente  para iniciar el manejo por voz del sistema de infotainment.

O bien: para iniciar el manejo por voz del smartphone conectado, pulse  de forma prolongada.

Sistema de infotainment

Primeros pasos

Introducción al tema

Las funciones y ajustes del sistema de infotainment dependen del equipamiento, y no están disponibles en todos los países.

Antes de la primera utilización

Antes de la primera utilización del sistema de infotainment, tenga en cuenta los puntos siguientes para aprovechar al máximo las funciones y ajustes que se ofrecen:

- Tenga en cuenta las advertencias de seguridad → pág. 189.
- Restablezca los ajustes de fábrica del sistema de infotainment → pág. 200.
- Busque las emisoras de radio favoritas (denominadas emisoras a partir de aquí) y guárdelas en las memorias para que pueda sintonizarlas rápidamente → pág. 202.
- Utilice solo fuentes de audio y soporte de datos adecuados → pág. 204.
- Empareje un teléfono móvil para poder telefonar a través de la interfaz de teléfono → pág. 207.

Documentación vigente adjunta

Para la utilización del sistema de infotainment y sus componentes tenga en cuenta, junto a este manual de instrucciones, la siguiente documentación:

- Suplementos en la documentación de a bordo de su vehículo.
- Manual de instrucciones del teléfono móvil o de las fuentes de audio.
- Instrucciones de manejo de los soportes de datos y reproductores externos.
- Manuales de los accesorios del infotainment instalados posteriormente o utilizados adicionalmente.
- Manual de instrucciones digital en el sistema de infotainment, si está disponible.

Indicaciones de seguridad

 **Tenga en cuenta**  y  de la página 189.

- Algunas áreas de función pueden incluir enlaces a sitios web de terceros. Volkswagen no es el propietario de los sitios web de terceros accesibles

a través de los enlaces y no asume responsabilidad alguna por los contenidos de los mismos.

- Algunas áreas de función pueden incluir información ajena proveniente de terceros proveedores. Volkswagen no se responsabiliza de que dicha información sea correcta, actual y completa, ni de que no vulnere los derechos de terceros.
- Las emisoras de radio y los propietarios de los soportes de datos y de las fuentes de audio son responsables de la información que transmiten.
- Tenga en cuenta que en los parkings, garajes, pasos subterráneos, túneles, edificios altos, montañas y valles, o a causa del funcionamiento de otros dispositivos eléctricos, como pueden ser cargadores, puede verse interferida la recepción de las señales de telefonía GPS y radio.
- Las láminas o los adhesivos con capas metálicas en la antena y sobre los cristales de las ventanillas pueden perturbar la recepción de la radio.
- Lea y tenga en cuenta las instrucciones de manejo del fabricante en cuestión cuando utilice teléfonos móviles, soportes de datos, dispositivos externos, fuentes de audio y multimedia externas.

ADVERTENCIA

El ordenador central del sistema de infotainment está interconectado con las unidades de control montadas en el vehículo. En caso de que se repare o desmonte y monte el ordenador central de forma incorrecta, existe grave peligro de accidente y de sufrir lesiones por no funcionar la unidad de control o no funcionar correctamente.

- No sustituya nunca el ordenador central por otro usado reciclado o proveniente de un vehículo al final de su vida útil.
- Encargue la reparación o el desmontaje y montaje del ordenador central únicamente a talleres especializados cualificados para ello. Volkswagen recomienda un concesionario Volkswagen.

ADVERTENCIA

La lectura de la información de la pantalla, el manejo del sistema de infotainment y la conexión, introducción o extracción de una fuente de audio o un soporte de datos mientras conduce pueden distraer su atención del tráfico. Si las condiciones de luz no son buenas y la pantalla está dañada o sucia es posible que las indicaciones y la información que se muestra en la pantalla no se puedan leer o no se lean correctamente. Esto puede distraer la atención del tráfico. Si el conductor se distrae puede dar lugar a un accidente y a que se produzcan lesiones.

- Conduzca siempre prestando atención al tráfico y de forma responsable.

ADVERTENCIA

Si el volumen está ajustado muy alto, puede impedir que se escuchen las señales acústicas provenientes del exterior. Si no se escuchan las señales acústicas provenientes del exterior, puede dar lugar a que se produzcan accidentes.

- Ajuste el volumen de modo que en todo momento puedan escucharse claramente las señales acústicas provenientes del exterior, p. ej., las sirenas de los vehículos de emergencia.

ADVERTENCIA

Si el volumen está ajustado muy alto, el oído puede sufrir daños aunque solo esté expuesto al volumen demasiado alto por poco tiempo.

- Seleccione un volumen que sea cómodo para todos los ocupantes del vehículo.
- Evite que el volumen sea demasiado alto.

ADVERTENCIA

Los cambios repentinos del volumen, por ejemplo, cuando se cambia o conecta una fuente de audio o multimedia, pueden distraer al conductor y, como consecuencia, provocar accidentes y lesiones.

- Baje el volumen, por ejemplo, antes de cambiar o de conectar una fuente de audio o multimedia.

ADVERTENCIA

Las siguientes circunstancias pueden dar lugar a que una llamada de emergencia, llamada telefónica o transmisiones de datos se realicen de forma limitada, no se puedan realizar o se interrumpan:

- La llamada de emergencia se realiza en una zona con cobertura nula o insuficiente de telefonía móvil y señal satelital.
- En zonas con suficiente cobertura de telefonía móvil y de señal satelital, la red de telefonía móvil del operador de telecomunicaciones no está disponible.
- Cuando los componentes del vehículo necesarios para realizar las llamadas de emergencia, las llamadas telefónicas y para transmitir los datos están dañados, no funcionan o no disponen de energía eléctrica suficiente.
- La batería del teléfono móvil está descargada o su nivel de carga es insuficiente.

⚠ ADVERTENCIA

Las emisoras de radio pueden transmitir avisos de catástrofes o peligros. Si no se reciben o no se emiten los avisos de catástrofes o de peligros, se pueden producir accidentes o lesiones. Las siguientes condiciones impiden que dichos avisos se puedan recibir o emitir:

- La ubicación actual está en una zona con recepción nula o insuficiente de la señal de radio.
- En zonas con suficiente recepción de la señal de radio, las bandas de frecuencias de la emisora de radio sufren interferencias o no están disponibles.
- Los altavoces y los componentes del vehículo necesarios para la recepción de radio están dañados, no funcionan o no disponen de energía eléctrica suficiente.

⚠ ADVERTENCIA

En algunos países y redes de telefonía móvil solo es posible realizar una llamada de auxilio o de emergencia, bajo las siguientes condiciones:

- Un teléfono móvil con la tarjeta SIM desbloqueada y suficiente saldo para realizar llamadas está conectado con la interfaz de teléfono móvil del vehículo.
- Hay suficiente cobertura de red.

⚠ ADVERTENCIA

Si se utilizan teléfonos móviles y dispositivos de radiocomunicación sin conexión a una antena exterior, es posible que se excedan los niveles máximos de radiación electromagnética en el interior del vehículo, poniendo así en peligro la salud de todos los ocupantes del vehículo.

- Deberá mantener una distancia mínima de 20 cm (aprox. 8 pulgadas) entre las antenas del teléfono móvil y un implante sanitario activo, como puede ser un marcapasos, ya que los teléfonos móviles pueden afectar negativamente su funcionamiento.
- No se deberá llevar el teléfono móvil encendido muy cerca de un implante sanitario activo ni directamente encima del mismo, p. ej., en el bolsillo del pecho.
- Apague los teléfonos móviles de inmediato si sospecha que provocan interferencias en un implante médico activo, por ejemplo, un marcapasos, o en cualquier otro dispositivo médico.

⚠ ADVERTENCIA

Los teléfonos móviles, dispositivos externos y accesorios sueltos o que no estén fijados o que no lo

estén correctamente podrían salir despedidos por el habitáculo y causar accidentes y graves lesiones en caso de una maniobra brusca, de un frenazo o de un accidente.

- Fije los teléfonos móviles, los dispositivos externos y sus accesorios fuera de las zonas de despliegue de los airbags o guárdelos de forma segura.
- Fije o guarde los teléfonos móviles, dispositivos externos, fuentes de audio y accesorios siempre de forma segura en los portaobjetos y soportes previstos en el vehículo, de modo que no puedan ser despedidos por el habitáculo y no obstaculicen al conductor.
- No deje nunca objetos pesados, duros o afilados en los bolsillos de estas prendas.
- Coloque los cables de conexión de las fuentes de audio y dispositivos externos de modo que no estorben al conductor.

⚠ ADVERTENCIA

Las recomendaciones para la conducción y las señales de tráfico que muestra el sistema de navegación pueden diferir de la situación real del tráfico y no deben inducir a cometer riesgos que comprometan la seguridad.

- Conduzca en todo momento prestando atención al tráfico y esté siempre preparado para intervenir.
- Tenga siempre en cuenta que las señales de tráfico, los sistemas de señalización, las normas de tráfico y las circunstancias locales prevalecen sobre las recomendaciones para la conducción y las indicaciones del sistema de navegación.
- Adapte en todo momento la velocidad y el estilo de conducción a las condiciones de visibilidad, climatológicas, de la calzada y del tráfico actuales.

ⓘ AVISO

La radiación que emite el teléfono móvil cuando está encendido puede provocar interferencias en equipos técnicos y médicos sensibles, pudiendo incluso provocar un funcionamiento anómalo o una avería de los mismos.

- En los lugares donde rigen normas especiales o está prohibido el uso de teléfonos móviles, apague siempre el teléfono móvil.

ⓘ AVISO

Si el volumen está ajustado muy alto y la reproducción se escucha muy alta o distorsionada, los altavoces pueden resultar dañados.

- Ajuste el volumen de tal modo que los altavoces no resulten dañados.

Indicaciones de uso

📖 **Tenga en cuenta** ⚠️ y ⓘ de la página 189.

- El sistema de infotainment necesita algunos segundos para el inicio completo del sistema y durante ese tiempo no reacciona a las entradas. Durante el inicio del sistema solo se puede mostrar la imagen del sistema de cámara de marcha atrás.
- La representación de todas las indicaciones y la ejecución de funciones solo tiene lugar una vez haya finalizado el arranque del sistema de infotainment. La duración del arranque del sistema depende del número de funciones del sistema de infotainment y puede tardar más de lo normal sobre todo en caso de temperaturas muy altas o muy bajas.
- Cuando utilice el sistema de infotainment y los accesorios correspondientes, p. ej., cascos o auriculares, tenga en cuenta las normas específicas del país y las disposiciones legales.
- Para el funcionamiento del sistema de infotainment es importante que este esté encendido y dado el caso, que la hora y la fecha del vehículo estén ajustadas correctamente.
- Si falta un botón de función en la pantalla, no se trata de un defecto del equipo, sino que se corresponde con el equipamiento específico del país.
- Algunas funciones del sistema de infotainment solo se pueden seleccionar con el vehículo detenido. En algunos países, además, la palanca selectora tiene que estar en la posición **N** o **P**. No se trata de un mal funcionamiento, sino que se debe al cumplimiento de las disposiciones legales.
- En algunos países, el uso de dispositivos con tecnología Bluetooth® puede estar restringido. Para más información al respecto, consulte a las autoridades locales.
- Si ha desembornado la batería de 12 voltios, antes de volver a encender el sistema de infotainment, conecte el encendido.
- Si se modifican los ajustes pueden variar la indicaciones en la pantalla y puede que el sistema de infotainment se comporte, en determinados casos, de forma diferente a como se describe en este manual de instrucciones.
- Con el motor apagado y el nivel de carga de la batería de 12 V del vehículo bajo, el sistema de infotainment se apaga automáticamente.

- En algunos vehículos con ayuda de aparcamiento el volumen de la fuente de audio se reduce automáticamente al engranar la marcha atrás. La reducción del volumen se puede ajustar.
- La información sobre el software incluido y sobre las condiciones de la licencia está almacenada en el sistema de infotainment: **Ajustes** ▶ **Copyright**.
- A la hora de vender o prestar el vehículo, asegúrese de que todos los datos, archivos y ajustes guardados hayan sido borrados y, dado el caso, que la tarjeta SD externa, las fuentes de audio externas y los soportes de datos hayan sido retirados.

Marcas, licencias y derechos de autor

📖 **Tenga en cuenta** ⚠️ y ⓘ de la página 189.

Marcas y licencias

Ciertos términos de este manual llevan el símbolo ® o ™. Estos símbolos indican que se trata de una marca comercial o de una marca registrada. La ausencia de este símbolo, sin embargo, no significa necesariamente que el término en cuestión se pueda utilizar libremente.

Otras denominaciones de productos son marcas registradas de los respectivos titulares de los derechos.

- Manufactured under license from Dolby Laboratories. Dolby and the double-D symbol are trademarks of Dolby Laboratories.
- Manufactured under license from Dolby Laboratories. Dolby, Pro Logic and the double-D symbol are trademarks of Dolby Laboratories.
- All SiriusXM services require a subscription. See the SiriusXM Customer Agreement for complete terms at www.siriusxm.com (US) or www.siriusxm.ca (Canada). All fees, content and features are subject to change. Satellite and steaming lineups may vary. SiriusXM, Pandora and all related logos are trademarks of Sirius XM Radio Inc. and its respective subsidiaries. All rights reserved.
- HD Radio Technology manufactured under license from iBiquity Digital Corporation. U.S. and Foreign Patents. For patents see <http://dts.com/patents>. HD Radio, Artist Experience, and the HD, HD Radio, and "ARC" logos are registered trademarks or trademarks of iBiquity Digital Corporation in the United States and/or other countries.
- Apple Music es una marca comercial de Apple Inc.
- SPOTIFY y el logotipo de Spotify pertenecen a las marcas registradas de Spotify AB. Son necesarios

- un vehículo compatible y una suscripción Premium de Spotify, siempre que estén disponibles.
- Android Auto™ es una marca certificada de Google Inc.
 - Apple CarPlay™ es una marca certificada de Apple Inc.
 - Bluetooth® es una marca registrada de Bluetooth® SIG, Inc.
 - iPod®, iPad® y iPhone® son marcas comerciales de Apple Inc.
 - La tecnología y patentes de codificación de audio MPEG-4 HE-AAC tienen licencia de Fraunhofer IIS.
 - SD® y SDHC® son marcas o marcas registradas de SD-3C LLC en los EE. UU. y otros países.
 - Windows® es una marca registrada de Microsoft Corporation, Redmond, USA.

- Este producto está protegido por determinados derechos de propiedad industrial e intelectual de Microsoft Corporation. Está prohibida la utilización o comercialización de tecnología de este tipo fuera de la configuración de este producto sin la licencia de Microsoft o de una sucursal de Microsoft autorizada.

Derechos de autor

Por regla general, los archivos de audio y vídeo almacenados en soportes de datos y fuentes de audio están sujetos a la protección de la propiedad intelectual conforme a las disposiciones nacionales e internacionales aplicables en cada caso. ¡Tenga en cuenta las disposiciones legales!



Cuadro general del sistema de infotainment

Tenga en cuenta  y  de la página 189.

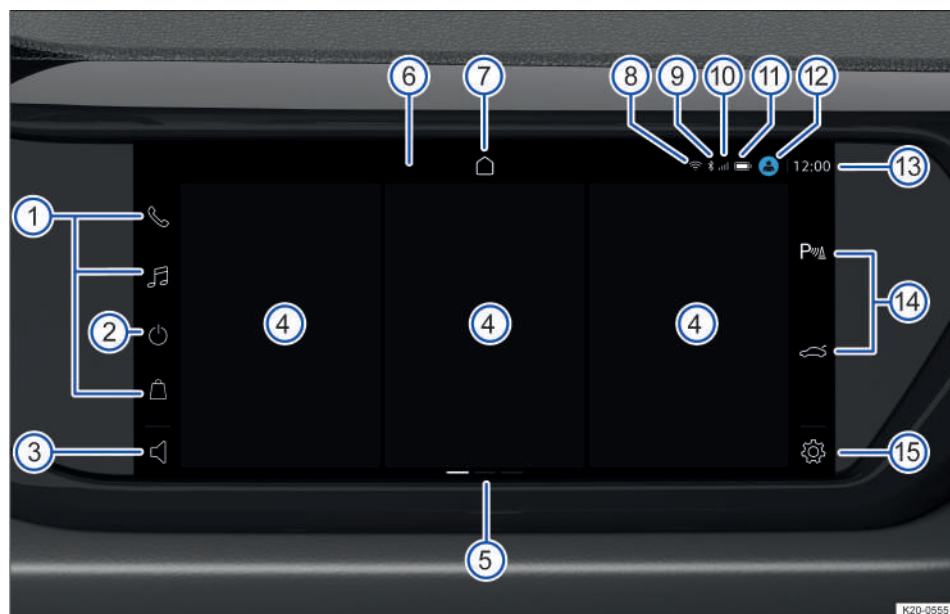



Fig. 139 Cuadro general del sistema de infotainment en la versión de 10,1 pulgadas.

- ① Botones de función de los menús principales.
- ② Botón de función para suprimir el sonido o para encender y apagar el sistema de infotainment.
- ③ Botón de función para el volumen.
- ④ Baldosas para menús.
- ⑤ Vistas.
- ⑥ Pantalla (pantalla táctil).
- ⑦ Botón de función de la pantalla de inicio: .
- ⑧ Botón de función para Wi-Fi disponible en función del país, en función del equipamiento solo indicación de estado de la red Wi-Fi.
- ⑨ Indicación de estado para Bluetooth cuando hay un teléfono móvil conectado.
- ⑩ Indicación de estado de la intensidad de la señal en caso de disponer de estándar de telefonía.
- ⑪ Indicación de estado del nivel de carga de la batería cuando hay un teléfono móvil conectado.
- ⑫ Indicación del avatar del usuario (perfil de usuario del sistema de infotainment).
- ⑬ Indicación de la hora.

- ⑭ Botones de función para funciones del vehículo (disponibles en función del equipamiento).
- ⑮ Botón de función del menú principal Ajustes del sistema.

 Encontrará más información y consejos para la utilización del sistema de infotainment en este manual de instrucciones → pág. 198.

① Botones de función de los menús principales

La posición de los botones de función no se puede configurar.

1. Para abrir un menú principal, pulse el botón de función correspondiente, por ejemplo,  en el caso del modo Media.

② Botón de función para suprimir el sonido o para encender y apagar el sistema de infotainment

- Para suprimir el sonido del sistema de infotainment, pulse el botón de función brevemente.
- Para encender el sistema de infotainment manualmente, pulse brevemente el botón de función

o sobre un área libre de la pantalla hasta que se encienda el sistema de infotainment.

- Para apagar el sistema de infotainment manualmente, pulse el botón de función y manténgalo pulsado hasta que se apague el sistema de infotainment.

3 Botón de función para el volumen

- Para bajar el volumen, pulse el botón de función y deslice el dedo hacia la izquierda.
- Para subir el volumen, pulse el botón de función y deslice el dedo hacia la derecha.

4 Baldosas para menús

Solo se puede personalizar el contenido de las baldosas centrales → pág. 199. En la baldosa de la izquierda, por ejemplo, se muestra la reproducción actual de la radio. En la baldosa de la derecha se muestran otros contenidos, por ejemplo, de Android Auto.

1. Para utilizar un menú en la baldosa, pulse la función en la baldosa correspondiente.

5 Vistas

Algunos menús y funciones disponen de varias vistas con diferentes contenidos. La vista actual está destacada.

- Pulse sobre la marca para pasar a una vista.

- Deslice el dedo hacia la derecha o hacia la izquierda por la pantalla para cambiar entre las vistas.

7 Botón de función de la pantalla de inicio:

1. Para abrir la pantalla principal, pulse .

14 Botones de función para funciones del vehículo (disponibles en función del equipamiento)

Botones de función para funciones del vehículo y menús conforme al equipamiento, por ejemplo, para sistemas de asistencia para aparcar y maniobrar → pág. 141 o para el sistema Start-Stop → pág. 123.

1. Para abrir un menú, pulse el botón de función correspondiente.

15 Botón de función del menú principal Ajustes del sistema

1. Para abrir el menú principal Ajustes del sistema, pulse el botón de función.

Barra desplazable (sin número de posición)

Algunos menús y funciones muestran más contenidos por encima o por debajo de los que se muestran en la pantalla en ese momento.

1. Pulse sobre la barra desplazable y tire hacia arriba o hacia abajo para que se muestre el resto de contenidos.



Fig. 140 Cuadro general del sistema de infotainment en la versión de 8 pulgadas.

① Zonas táctiles para abrir menús principales y la pantalla de inicio:

- **[RADIO]**: modo Radio → pág. 202.
- **[MEDIA]**: modo Media → pág. 204.
- **[PHONE]**: interfaz de teléfono → pág. 207.
- **[VOICE]**: manejo por voz → pág. 212. En algunos países esta zona táctil no tiene ninguna función.
- **[NAV]**: navegación.
- **[APP]**: App-Connect → pág. 186. En algunos países esta zona táctil no tiene ninguna función.
- **[SOUND]**.
- **[CAR]**.
- **[MENU]**: pantalla de inicio.

② Pulsador giratorio.

③ Botón de función del menú principal.

④ Vistas.

⑤ Centro de control.

⑥ Botón de menús.

 Encontrará más información y consejos para la utilización del sistema de infotainment en este manual de instrucciones → pág. 198.

① Zonas táctiles

1. Para abrir un menú principal, pulse la zona táctil correspondiente, por ejemplo, **[PHONE]** en el caso de la interfaz de teléfono.
2. Para abrir la pantalla de inicio, pulse **[MENU]**.

② Pulsador giratorio

- Púlselo para encender o apagar el sistema de infotainment.
- Gírelo a la izquierda para bajar el volumen.
- Gírelo a la derecha para subir el volumen.

③ Botón de función del menú principal

La posición de los botones de función no se puede configurar.

1. Para abrir un menú principal, pulse el botón de función correspondiente, por ejemplo,  en el caso de la interfaz de teléfono.

④ Vistas

Algunos menús y funciones disponen de varias vistas con diferentes contenidos. La vista actual está destacada.

- Pulse sobre la marca para pasar a una vista.

- Deslice el dedo hacia la derecha o hacia la izquierda por la pantalla para cambiar entre las vistas.

⑤ Centro de control

En el Centro de control se encuentran otros botones de función para funciones y notificaciones. Las funciones que se muestran se pueden configurar → pág. 199.

1. Para abrir el Centro de control, pulse sobre la marca y tire hacia abajo.

⑥ Botón de menú

1. Gírelo, para seleccionar en las listas.
2. Púlselo, para confirmar una selección.

Pantalla (pantalla táctil, sin número de posición)

A través de la pantalla puede utilizar las funciones del sistema de infotainment. Encontrará una explicación detallada de los diferentes movimientos de los dedos en el manual digital del sistema de infotainment, si está disponible → pág. 198.

1. Para abrir el manual de instrucciones digital del sistema de infotainment, pulse **[MENU]** ▶ .

Barra desplazable (sin número de posición)

Algunos menús y funciones muestran más contenidos por encima o por debajo de los que se muestran en la pantalla en ese momento.

1. Para que se muestren más contenidos, pulse sobre la barra desplazable y deslice la pantalla hacia arriba o hacia abajo.

Sistema de reconocimiento de gestos (sin número de posición)

El sistema de reconocimiento de gestos se puede conectar adicionalmente. Si el sistema de reconocimiento de gestos está conectado, se indica en la pantalla.

1. Pulse **[MENU]** ▶  ▶ Pantalla ▶ Gesto.

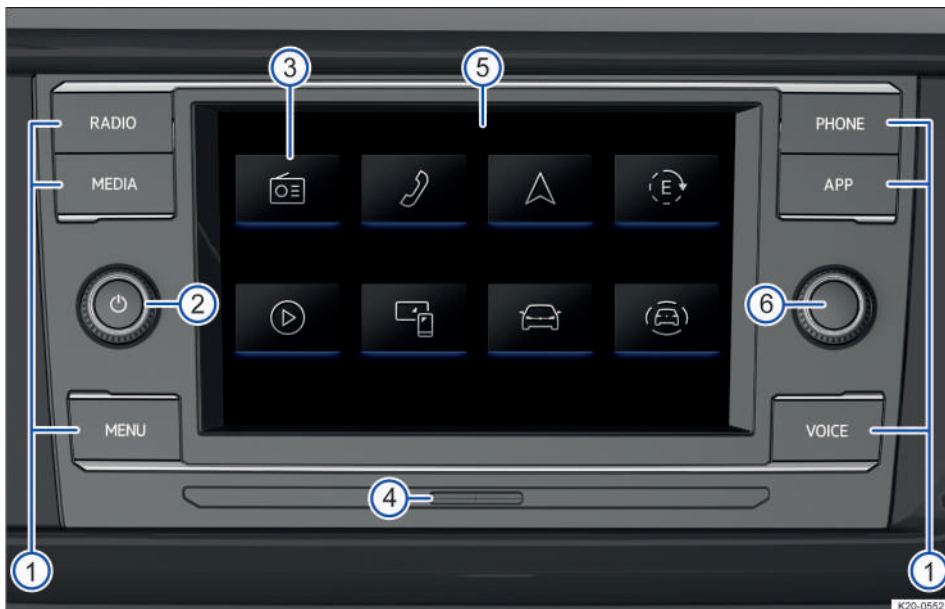

Fig. 141 Cuadro general del sistema de infotainment en la versión de 6,5 pulgadas.

① Teclas de función para abrir menús principales y la pantalla de inicio:

- **RADIO**: modo Radio → pág. 202.
- **MEDIA**: modo Media → pág. 204.
- **MENU**: pantalla de inicio.
- **PHONE**: interfaz de teléfono → pág. 207.
- **APP**: App-Connect → pág. 186. En algunos países esta tecla no tiene ninguna función.
- **VOICE**: manejo por voz → pág. 212. En algunos países esta tecla no tiene ninguna función.

② Pulsador giratorio.

③ Botón de función del menú principal.

④ Ranura para tarjetas SD → pág. 198.

⑤ Pantalla (pantalla táctil).

⑥ Botón de menús.

i Encontrará más información y consejos para la utilización del sistema de infotainment en este manual de instrucciones → pág. 198.

① Teclas de función

- Para abrir un menú principal, pulse la tecla de función correspondiente, por ejemplo, **PHONE** en el caso de la interfaz de teléfono.

- Para abrir la pantalla de inicio, pulse **MENU**.

- Para iniciar el manejo por voz del teléfono móvil conectado, pulse **VOICE** de forma prolongada.

② Pulsador giratorio

- Púselo para encender o apagar el sistema de infotainment.

- Gírelo a la izquierda para bajar el volumen.

- Gírelo a la derecha para subir el volumen.

③ Botón de función del menú principal

La posición de los botones de función no se puede configurar.

1. Para abrir un menú principal, pulse el botón de función correspondiente, por ejemplo, **PHONE** en el caso de la interfaz de teléfono.

⑤ Pantalla (pantalla táctil)

A través de la pantalla puede utilizar las funciones del sistema de infotainment. Encontrará una explicación detallada de los diferentes movimientos de los dedos en el manual digital del sistema de infotainment, si está disponible → pág. 198.

1. Para abrir el manual de instrucciones digital del sistema de infotainment, pulse **MENU** ▶ **?** ▶ **Manual de instrucciones**.

6 Botón de menú

1. Gírelo, para seleccionar en las listas.
2. Púlselo, para confirmar una selección.

Lector multimedia

 Tenga en cuenta  y  de la página 189.

Ranura para tarjetas SD

En función del equipamiento, ni todos los sistemas de infotainment ni en todos los países se dispone de ranura para tarjetas SD.

Para utilizar multimedia guardados, por ejemplo archivos de audio o archivos multimedia, en el sistema de infotainment, introduzca una tarjeta SD compatible en la ranura para tarjetas SD. Los formatos de archivo compatibles se muestran en el sistema de infotainment. El resto de formatos de archivo se ignora.

Dimensiones de las tarjetas SD compatibles:

- ✓ 32 mm x 24 mm x 2,1 mm (aprox. 1 x 0,94 x 0,083 pulgadas)
- ✓ 32 mm x 24 mm x 1,4 mm (aprox. 1 x 0,94 x 0,055 pulgadas)

Introducir la tarjeta SD de forma segura

1. Introduzca las tarjetas SD, con el lado de la esquina recortada delante y los contactos hacia abajo, cuidadosamente en la ranura para tarjetas SD hasta que encastre de forma perceptible.

Si no puede introducir la tarjeta SD, compruebe que es compatible y que está introduciendo la tarjeta SD correctamente.

AVISO

Si introduce las tarjetas SD a la fuerza, si las dimensiones de las tarjetas SD no son las correctas o si utiliza un adaptador para tarjetas SD, la ranura para tarjetas SD, la tarjeta SD o ambas pueden resultar dañadas.

Si introduce otros objetos, por ejemplo una tarjeta SIM en la ranura para tarjetas SD, la ranura para tarjetas SD, el objeto o ambos pueden resultar dañados.

- No introduzca las tarjetas SD a la fuerza.

Barra desplazable (sin número de posición)



Algunos menús y funciones muestran más contenidos por encima o por debajo de los que se muestran en la pantalla en ese momento.

1. Para que se muestren más contenidos, pulse sobre la barra desplazable y deslice la pantalla hacia arriba o hacia abajo. 

- Tenga en cuenta las dimensiones de las tarjetas SD compatibles.

- No utilice adaptadores de tarjetas SD.

 Si el sistema de infotainment no puede leer los datos de una tarjeta SD, aparece un aviso correspondiente en la pantalla.

 Las tarjetas SD con datos de navegación no se pueden utilizar como memoria para guardar otro tipo de archivos. El sistema de infotainment no reconoce los archivos guardados en ellas. 

Manejar el sistema de infotainment

 Tenga en cuenta  y  de la página 189.

Abrir el manual de instrucciones digital del sistema de infotainment (si está disponible)

En el manual de usuario digital del sistema de infotainment, encontrará más información y consejos para la utilización.

1. Pulse    Manual.

Conectar y desconectar el sistema de infotainment

Si no apaga el sistema de infotainment con anterioridad manualmente, se iniciará cuando conecte el encendido.

Si el volumen ajustado al apagarlo no excede el volumen máximo al encender predefinido, el sistema de infotainment se iniciará con dicho volumen.

Vehículos con cerradura de encendido: el sistema de infotainment se apaga automáticamente al extraer la llave de la cerradura de encendido.

Vehículos con pulsador de arranque: si se abre la puerta del conductor con el encendido desconectado, el sistema de infotainment se apaga automáticamente.

 Si enciende el sistema de infotainment manualmente con el encendido desconectado, se

apagará automáticamente transcurridos unos 30 minutos si el usuario no realiza ninguna acción.

Menús principales en la pantalla de inicio

Los menús siguientes pueden incluirse en forma de botón de función en la pantalla de inicio:

 Iluminación ambiental, luz ambiental → pág. 98.

 App-Connect → pág. 186.

 App Store.

 Asistencia al conductor → pág. 141.

 Vehículo → pág. 14.

 Ayuda: aquí encontrará más información sobre las funciones y el manejo del sistema de infotainment, por ejemplo la guía breve → pág. 198.

 Función de carga inalámbrica

 Sonido → pág. 200.

 Climatización → pág. 106.

 Multimedia → pág. 204.

 Fuentes/multimedia → pág. 204.

 Perfil de usuario.

 Radio → pág. 202.

 Aviso legal.

 Ajustes → pág. 200.

 Calefacción independiente

 Teléfono → pág. 207.

 Conectar teléfono.

 Modo Valet.

Configurar la pantalla de inicio

En el sistema de infotainment, puede configurar la disposición de los botones de función en la pantalla de inicio. La pantalla de inicio no se puede configurar en todos los sistemas de infotainment disponibles.

1. Pulse y mantenga pulsado un botón de función hasta que el botón de función se destaque de forma visible.
2. Mueva el botón de función a la posición deseada y suéltelo.

Personalizar

En función del equipamiento, personalice los botones de función y las vistas → pág. 199.

Aumentar o reducir la representación de imágenes o mapas en la pantalla

Consejo: utilice los dedos pulgar e índice.

1. Pulse con dos dedos a la vez sobre la pantalla y mantenga pulsado.
 - Para aumentar la representación de imágenes y mapas, separe un dedo del otro lentamente.
 - Para reducir la representación de imágenes y mapas, aproxime un dedo al otro lentamente.

Personalizar el sistema de infotainment

 Tenga en cuenta  y  de la página 189.

En función del equipamiento, puede personalizar el sistema de infotainment para poder acceder con mayor rapidez a las funciones favoritas o a las que utiliza con mayor frecuencia.

En las vistas del sistema de infotainment encontrará baldosas para el acceso a más menús y funciones.

Adaptar baldosas

Para configurar el sistema de infotainment conforme a sus necesidades, adapte las baldosas y las funcio-

nes que se muestran de las baldosas en las vistas del sistema de infotainment.

1. Pulse sobre una baldosa y mantenga pulsado hasta que se muestre una ventana adicional.
2. Pulse la función que desea en la ventana adicional. En función del tamaño de la baldosa, dispondrá de diferentes funciones.

O bien: para volver a la vista anterior, pulse sobre un área libre en la pantalla.

 Siempre hay al menos dos vistas disponibles. Estas no se pueden eliminar. En función del equipamiento, puede añadir dos vistas más. En total, es posible mostrar un máximo de cuatro vistas.

 Para algunas baldosas se dispone de más funciones de las que se ven a primera vista en la ventana adicional. Para ver todas las funciones, en la ventana adicional deslice la pantalla hacia arriba o hacia abajo.

Adaptar el centro de control

Personalice el Centro de control del sistema de infotainment para acceder más rápidamente a sus funciones favoritas o a las que usa con mayor frecuencia.

1. Abrir el centro de control.
2. Pulse sobre una función y mantenga pulsado hasta que se muestre una ventana adicional.
3. Pulse la función deseada en la ventana adicional y mantenga pulsado hasta que la función se destaque de forma visible.
4. Mueva la función a la posición deseada y suéltela.

La función activa se elimina automáticamente del Centro de control y se añade a la ventana adicional.

 Para el Centro de control se dispone de más funciones de las que se ven a primera vista en la ventana adicional. Para ver todas las funciones, en la ventana adicional deslice la pantalla hacia la izquierda o hacia la derecha.

Abrir los consejos para la personalización (si están disponibles)

Encontrará más información y consejos para la personalización en el manual digital de usuario del sistema de infotainment.

1. Pulse **HOME** ►  ►  ► Adaptación.

Ajustes del sistema y de sonido

 Tenga en cuenta  y  de la página 189.

Modificar los ajustes

El significado de los símbolos siguientes vale para todos los ajustes del sistema y de sonido.

Los cambios se aplican automáticamente al cerrar un menú.

 El ajuste está seleccionado y activado o conectado.

 El ajuste no está seleccionado, desactivado o desconectado.

 Para abrir una lista desplegable.

 Para aumentar un valor de ajuste.

 Para reducir un valor de ajuste.

 Para retroceder paso a paso.

 Para avanzar paso a paso.

 Para cambiar un valor de ajuste con el botón desplazable sin graduación.

Ajustes del sistema

En función del equipamiento, en los ajustes del sistema pueden estar también los ajustes de los menús principales.

En los ajustes del sistema pueden estar disponibles las siguientes funciones, información y opciones de ajuste:

- Pantalla.
- Hora y fecha.
- Idioma.
- Idiomas adicionales del teclado.
- Unidades.
- Manejo por voz.
- Wi-Fi®.
- Conexión de datos.
- Gestionar dispositivos móviles.
- Restablecer ajustes de fábrica.
- Información del sistema.

- Copyright.
- Asistente de configuración.

Abrir los ajustes del sistema

1. Pulse

O bien: pulse **[MENU]** ► Ajustes.

Ajustes de sonido

En los ajustes de sonido puede haber información y opciones de ajuste para ecualizador, posición, volumen y ajustes.

Abrir los ajustes de sonido

1. Pulse

O bien: pulse **[MENU]** ► Sonido.

Adaptar el volumen de fuentes de audio externas

Si desea aumentar el volumen de reproducción de una fuente de audio externa, baje antes el volumen en el sistema de infotainment.

Si la fuente de audio conectada se escucha muy baja, aumente el volumen de salida en la fuente de audio externa. Si no es suficiente, regule el volumen de entrada a medio o alto.

Si la fuente de audio externa conectada se escucha demasiado fuerte o distorsionada, reduzca el volumen de salida en la fuente de audio externa. Si no es suficiente, regule el volumen de entrada a medio o bajo.

Modo Valet

Con el modo Valet se puede bloquear el sistema de infotainment.

El modo Valet se activa automáticamente si la función está activada en los ajustes, el motor está en funcionamiento y se abre la puerta del conductor.

En los vehículos sin llave de contacto, el modo Valet se activa automáticamente si dicha función está activada en los ajustes, el motor está en marcha y la llave se aleja del vehículo.

El bloqueo se puede anular introduciendo el PIN correcto.

Activar el modo Valet (acceso rápido)

1. Pulse ► .

Activar el modo Valet automático

El modo Valet automático se puede activar en los ajustes.

1. Pulse .

Adaptar PIN

Antes de la primera utilización del modo Valet se tiene que asignar un PIN. El PIN ha de constar de 4 cifras. El PIN se puede adaptar en los ajustes.

1. Pulse .

Restablecer el PIN

Si ha olvidado el PIN se tiene que restablecer el equipo con todos los ajustes y datos. Puede restablecer el equipo en los ajustes.

1. Pulse .

Perfil de usuario del sistema de infotainment

En función del equipamiento es posible crear un perfil de usuario en el sistema de infotainment. Puede adaptar el nombre y la imagen del avatar del perfil de usuario y el PIN para el modo Valet.

Abrir perfil de usuario

1. Pulse

Limpiar la pantalla

Tenga en cuenta y **de la página 189.**

Para limpiar la pantalla, tenga en cuenta esta lista de comprobación:

✓ El sistema de infotainment está apagado.

✓ Utilice un paño limpio, suave y humedecido en agua.

O bien: utilice el paño de limpieza adquirible en los concesionarios Volkswagen.

✓ En caso de suciedad persistente:

— humedezca y suavice la suciedad solo con un poco de agua.

— Elimine después la suciedad cuidadosamente con un trapo limpio y suave.

AVISO

Si limpia la pantalla con productos de limpieza inadecuados o estando seca, puede resultar dañada.

● Al limpiar, presione solo ligeramente.

● No utilice productos de limpieza agresivos o que contengan disolventes. Dichos productos pueden dañar el equipo y oscurecer la pantalla.

AVISO

Si se humedece mucho la pantalla para la limpiarla, en algunos casos ya no se podrá manejar o incluso se desconectará.

- Seque la pantalla y, a continuación, deje el vehículo bloqueado desde fuera durante al menos 2 minutos.

Radio

Introducción al tema

En el modo Radio puede sintonizar las emisoras de radio disponibles por diferentes tipos de recepción y memorizar sus favoritas para acceder a ellas rápidamente.

Los tipos de recepción disponibles están disponibles en función del equipamiento, aunque no en todos los países. En determinados países, los tipos de recepción pueden dejar de emitir o no volver a ofrecerse.

 Las emisoras de radio son responsables del contenido de la información que transmiten.

 Los equipos eléctricos conectados al vehículo adicionalmente pueden causar interferencias en la recepción de la señal de radio y ruidos en los altavoces.

 Las láminas o los adhesivos con capas metálicas sobre los cristales de las ventanillas pueden perturbar la recepción en los vehículos con antenas integradas en los cristales.

Descripciones de funciones

 Tenga en cuenta  y  de la página 189.

Seleccionar tipo de recepción

En función del tipo de recepción, se dispone de diferentes emisoras. Los tipos de recepción disponibles dependen del equipamiento y no están disponibles en todos los países.

1. Para abrir la lista de los tipos de recepción, pulse Fuente.

O bien: para abrir la lista de las bandas de frecuencias, pulse \vee o \wedge .

2. Seleccione el tipo de recepción, por ejemplo, FM.

Buscar y seleccionar una emisora

Puede buscar y marcar emisoras de diferentes maneras. Las opciones varían en función del tipo de recepción.

Buscar emisoras en el modo SCAN

En el modo SCAN se van sintonizando las emisoras de forma secuencial automáticamente y cada una de ellas se reproduce durante unos 5 segundos.

1. Para iniciar el modo SCAN, en función del equipamiento, pulse  o  ► SCAN.

O bien: pulse  ► Media ► Sintonizador ► SCAN.

Se inicia el modo SCAN y la emisora sintonizada en ese momento se muestra en la pantalla.

Se muestra el botón de función SCAN.

2. Para seleccionar una emisora, pulse SCAN.

El modo SCAN se detiene y la emisora está sintonizada.

Seleccionar la emisora por medio del volante multifunción

En función del equipamiento, puede seleccionar emisoras de la lista de emisoras o de los favoritos por medio del volante multifunción.

— Para seleccionar la emisora anterior, pulse  en el volante multifunción.

— Para seleccionar la emisora siguiente, pulse  en el volante multifunción.

Seleccionar la emisora por medio de la banda de frecuencias

1. Abra los ajustes y desconecte la lista de emisoras resumida en los ajustes.
2. Para abrir la banda de frecuencias, pulse .
3. Pulse el cursor, desplácelo por la banda de frecuencias y suéltelo al llegar a la banda de frecuencias que desee.

O bien: pulse en un punto de la banda de frecuencias. El cursor saltará automáticamente a la frecuencia correspondiente.

Se sintoniza la emisora de la frecuencia ajustada.

Seleccionar emisoras de la lista de emisoras

En función del equipamiento, es posible que tenga que actualizar la lista de emisoras si ya no se encuentra en la zona en la que accedió por última vez a la lista de emisoras. En el tipo de recepción FM/DAB, por lo general, la lista de emisoras se actualiza automáticamente.

1. Abra la lista de emisoras.
2. Pulse la emisora que desee.

Se sintoniza la emisora seleccionada.

En el tipo de recepción FM/DAB y si la emisora está disponible, se selecciona el tipo de recepción con mejor calidad automáticamente.

Introducir una frecuencia de emisora manualmente

En función del equipamiento, la frecuencia de la emisora se puede introducir manualmente.

1. Pulse .
2. Introduzca la emisora que desea.
3. Confirme la entrada.

Seleccionar una emisora y guardar como favorita

En función del equipamiento, puede memorizar hasta 36 emisoras o frecuencias de diferentes tipos de recepción como favoritas.

Guardar una emisora como favorita

1. Sintonice la emisora que desee.
 2. Pulse .
- O bien:** pulse la emisora en la lista de emisoras y manténgala pulsada.

Se muestran las memorias.

3. Pulse la memoria y manténgala pulsada hasta que se memorice la emisora.

La emisora se memoriza en la memoria seleccionada.

Si ya había una emisora en la memoria, dicha emisora se elimina de la memoria y se reemplaza por la nueva emisora.

Mostrar u ocultar la indicación de los logotipos de las emisoras y la presentación DAB (slideshow)

1. Pulse .
2. Pulse Radiotexto en la reproducción en curso.

Otras funciones en el modo Radio

Las funciones citadas a continuación dependen del equipamiento y no están disponibles en todos países.

Función de emisora de tráfico (función TP)

La función de emisora de tráfico TP supervisa los avisos de una emisora sintonizada con información de tráfico para el seguimiento de la información de tráfico y los reproduce automáticamente en el modo Radio o en el modo Multimedia activo. Para permitir la recepción de los boletines de tráfico, tiene que poderse sintonizar una emisora de tráfico y la función TP tiene que estar activa en los ajustes → pág. 203. Las emisoras con información de tráfico no están disponibles en todos los países. Algunas emisoras sin información de tráfico propia admiten la función TP emitiendo la información de tráfico de otras emisoras (EON).

En el tipo de recepción AM y en el modo Multimedia se sintoniza automáticamente una emisora con información de tráfico en segundo plano, mientras la

recepción de una emisora con información de tráfico sea posible.

Si no se puede sintonizar ninguna emisora con información de tráfico, se muestra **No TP** en la pantalla. El equipo busca automáticamente emisoras con información de tráfico sintonizables. Tan pronto se pueda sintonizar una emisora con información de tráfico, cambia el estado en la pantalla de nuevo a TP.

Activar la función TP

1. En el modo Radio, pulse o y active Emisora de información del tráfico (TP).

O bien: en el modo Media, pulse o Multimedia y active Emisora de información del tráfico (TP).

Logotipos de emisoras

En el caso de algunas bandas de frecuencias, los logotipos de emisoras pueden estar ya preinstalados en el sistema de infotainment.

Si en los ajustes está activada la Selección automática logotipos emisoras, se asignan los logotipos de emisoras automáticamente a las emisoras.

Activar la asignación automática de logotipos de emisoras

1. En el modo Radio, pulse o y active Selección automática de logotipos de emisoras.

Asignar logotipos de emisoras manualmente

En la banda de frecuencias AM no se pueden asignar logotipos de emisoras manualmente.

1. En el modo Radio, pulse Logotipos de emisoras.
2. Seleccione la emisora a la que se ha de asignar un logotipo de emisora.
3. Seleccione el logotipo de emisora.
4. Si lo desea, repita el mismo proceso con otras emisoras.
5. Para finalizar la asignación de logotipos de emisoras, pulse .

Funciones y símbolos

Tenga en cuenta y de la página 189.

Funciones

Las funciones, así como los tipos de recepción posibles dependen del equipamiento, aunque no están disponibles en todos los países.

- Receptor de AM.
- Sintonizador sencillo de FM.
- Receptor doble de FM (antena diversity).

- Lista de emisoras resumida.
- Lista de memorias resumida.
 - Fusión de todas las emisoras memorizadas en teclas de presintonía en una lista.
 - Hasta 36 teclas de presintonía para guardar favoritos.
- Amplificador de antena

Símbolos

Los símbolos están disponibles dependiendo del equipamiento, no en todos los países y pueden ser diferentes en función del sistema de infotainment.

Símbolos universales

1. Para abrir el menú principal, abra la pantalla de inicio y pulse o → pág. 194.

Seleccionar el tipo de recepción AM.

Seleccionar el tipo de recepción FM.

Abrir información adicional de la emisora seleccionada.

Abrir la emisora anterior de la lista de emisoras o seleccionar el favorito.

Abrir la emisora siguiente de la lista de emisoras o seleccionar el favorito.

Seleccione el tipo de recepción.

Abrir la lista de memorias para favoritos.

En pequeño, en una lista de emisoras: emisoras que ya están memorizadas como favoritas.

Abra los ajustes.

TP La función de emisora de tráfico (función TP) para el seguimiento de las emisoras de información del tráfico está activa.

No TP La emisora con información de tráfico seleccionada no está disponible.

AF Off El seguimiento automático de emisoras (AF) está desconectado.

RDS Off El sistema de datos por radio (RDS) está desconectado.

Símbolos en el tipo de recepción AM

Abrir la lista de emisoras de las emisoras AM.

Actualizar la lista de emisoras manualmente.

Abrir la banda de frecuencias para la selección manual de la frecuencia AM.

Símbolos en el tipo de recepción FM

Abrir la lista de emisoras de las emisoras FM.

Abrir la banda de frecuencias para la selección manual de la frecuencia FM. Solo es posible cuando la lista de emisoras resumida está desconectada.

Media

Introducción al tema

En el modo Media puede reproducir archivos multimedia de soportes de datos a través del sistema de infotainment y guardar sus favoritos para acceder a ellos rápidamente.

En función del equipamiento se pueden utilizar los siguientes soportes de datos como fuente multimedia:

- Soporte de almacenamiento USB, por ejemplo, una memoria USB.
- Dispositivo Bluetooth, por ejemplo, un teléfono móvil.
- Mapa SD.

En función del equipamiento se pueden reproducir los tipos de archivos multimedia siguientes:

- Archivos de audio, por ejemplo, música.
- Archivos de vídeo.

Limitaciones e indicaciones de los soportes de datos

Los soportes de datos sucios, que hayan estado expuestos a altas temperaturas o dañados, pueden no funcionar. Tenga en cuenta las indicaciones del fabricante.

Las diferencias de calidad entre los soportes de datos de diferentes fabricantes pueden causar anomalías en la reproducción multimedia.

Una configuración errónea en un soporte de datos puede causar que el soporte de datos no se pueda leer.

La capacidad de almacenamiento, el estado de uso (procesos de copiado y borrado de datos), el sistema de archivos, la estructura de carpetas y la cantidad de datos almacenados pueden retrasar el tiempo de lectura de los soportes de datos.

Las listas de reproducción solo especifican un orden de reproducción y remiten al lugar de almacenamiento de los archivos multimedia dentro de la estructura de carpetas. En una lista de reproducción no hay archivos multimedia guardados. Para reproducir una lista de reproducción, los archivos multimedia tienen que encontrarse en los lugares de almacenamiento de los soportes de datos a los que remite la lista de reproducción.

 No se puede asumir ninguna responsabilidad por el deterioro, la modificación o la pérdida de archivos de los soportes de datos.

Reproducir un archivo multimedia

 **Tenga en cuenta**  y  de la página 189.

Conectar y seleccionar una fuente multimedia

1. Conecte una fuente multimedia.
2. Pulse **Mis multimedia** y seleccione la fuente multimedia deseada.

Buscar y seleccionar archivos multimedia

Puede buscar y reproducir de diferentes maneras los archivos multimedia de una fuente multimedia.

Buscar en la fuente multimedia seleccionada

Todos los archivos multimedia de las fuentes multimedia conectadas pueden encontrarse a través de una estructura de carpetas o con la búsqueda de texto.

1. Active la estructura de carpetas.
2. Busque el título que desea en la estructura de carpetas.

O bien: pulse **Q** para iniciar la búsqueda por texto.

Se muestra el campo de entrada.

3. Introduzca el nombre del título deseado.

La lista de los títulos encontrados se va actualizando durante la introducción.

4. Pulse el título que desea.

Si al iniciar la reproducción su selección se encuentra en una carpeta de una fuente multimedia, los archivos multimedia que se encuentran en ella se añaden a la reproducción.

Si se reproduce una lista de reproducción, se añaden todos los títulos disponibles de la lista de reproducción a la reproducción.

5. Cierre su selección con **X**.

Guardar un archivo multimedia como favorito

Como favoritos solo se pueden guardar los archivos multimedia que se guardan en **Mis multimedia**, en las carpetas **Música** y **Vídeo**. Puede guardar títulos, álbumes, intérpretes y géneros musicales individualmente como favoritos.

1. Inicie la reproducción del título que desea.
2. Abra la lista de favoritos.
3. Pulse una memoria que no esté asignada.

O bien: pulse sobre un favorito ya asignado y manténgalo pulsado aprox. 3 segundos.

4. Seleccione de la lista de selección, por ejemplo, título.

Las opciones seleccionables en la lista de selección dependen de los datos adjuntos al archivo multimedia. Si en los archivos de música no se indica el género musical, por ejemplo, no se puede guardar el género musical como favorito.

Si se está reproduciendo un archivo de vídeo, solo se puede guardar ese vídeo como favorito.

La selección se guarda en lugar del favorito seleccionado anteriormente. Si el favorito ya estaba asignado, se sustituye el favorito que estaba guardado por el seleccionado.

Seleccionar un archivo multimedia de los favoritos

1. Abra la lista de favoritos.
2. Pulse el favorito que desee.

En función de su selección, todos los títulos que pertenecen al favorito se añaden a la reproducción actual.

Reproducción de contenidos de entretenimiento a través del sistema de infotainment

En el sistema de infotainment se pueden reproducir música y vídeos.

Modo Vídeo

En el modo Vídeo se puede reproducir en la pantalla del sistema de infotainment un vídeo de un soporte de datos.

El sonido del vídeo se reproduce a través de los altavoces del vehículo.

La imagen solo se visualiza si el vehículo está detenido. Durante la marcha, la pantalla del sistema de infotainment se apaga. El sonido del vídeo se puede seguir escuchando.

En algunos países no se muestra la imagen por motivos de seguridad vial incluso con el vehículo detenido.



— Búsqueda multimedia.

dividuales también se encuentra en el menú **Mis multimedia**.

Funciones y símbolos

Tenga en cuenta y de la página 189.

Funciones

Las funciones, así como los formatos multimedia posibles dependen del equipamiento, aunque no están disponibles en todos los países.

- Reproducción y gestión de contenidos multimedia por medio de fuentes multimedia conectadas.
- Reproducción de audio en estos formatos:
 - AAC.
 - APE.
 - ALAC.
 - FLAC.
 - MP2.
 - MP3.
 - MP4.
 - Vorbis.
 - OPUS.
 - WMA.
 - WAV.
- Reproducción de vídeo en estos formatos:
 - MPEG-1 y MPEG-2 (.mpg, .mpeg, .mkv y .avi).
 - ISO MPEG-4 ASP; Xvid (.mp4, .m4v, .mov, .mkv y .avi).
 - ISO MPEG-4 AVC / H.264 (.mp4, .m4v, .mov, .mkv, .avi).
 - Windows Media Video 9 (.wmv, .asf, .mkv, .avi).
- Listas de reproducción de cualquier tipo de dispositivo.
- Base de datos multimedia para cualquier tipo de fuente: **Mis multimedia**.
 - Los datos de todas las fuentes multimedia conectadas al sistema de infotainment se almacenan en un banco de datos multimedia.
 - Cuando está seleccionado **Mis multimedia**, se muestran primero las categorías, por ejemplo Música, y las fuentes multimedia conectadas.
 - Todos los archivos multimedia de dispositivos USB están filtrados por categorías, por ejemplo, álbumes. En **Mis multimedia** se muestra siempre esta vista de categorías. La estructura clásica de carpetas de los soportes de datos USB in-

Símbolos

Los símbolos están disponibles dependiendo del equipamiento, no en todos los países y pueden ser diferentes en función del sistema de infotainment.

Símbolos universales

1. Para abrir el menú principal, abra la pantalla de inicio y pulse → pág. 194.

O bien: abra la pantalla de inicio y pulse → pág. 194.

O bien: pulse **MEDIA**.



Para iniciar la reproducción.



Para pausar la reproducción.



Para cambiar al título anterior.



Para cambiar al título siguiente.



Repetir el título que se está reproduciendo.



Repetir todos los títulos.



Para activar el orden de reproducción aleatorio.



Para buscar en la fuente multimedia actual (lista).



Para cerrar la lista.



Abra la lista de favoritos.



Para volver a la carpeta superior de la fuente multimedia.



Abra los ajustes.

Símbolos de las fuentes multimedia



Mis multimedia: seleccionar la base de datos multimedia para cualquier tipo de fuente **Mis multimedia** como fuente multimedia. En **Mis multimedia**

se pueden seleccionar los dispositivos USB conectados y su estructura de carpetas.



Audio Bluetooth: para seleccionar el dispositivo conectado por Bluetooth como fuente multimedia.

Símbolos de las categorías y grupos de archivos multimedia



Título musical.



Videos.



Listas de reproducción.



Álbumes.



Intérpretes.



Géneros musicales.



Podcasts.



Audiolibros.

Símbolos durante la reproducción de vídeos



Reproducir un vídeo a pantalla completa.



Minimizar la reproducción.

Interfaz de teléfono

Introducción al tema

Por medio de la interfaz de teléfono puede conectar su teléfono móvil con el sistema de infotainment y manejar las funciones del teléfono a través del sistema de infotainment. El sonido se reproduce a través de los altavoces del vehículo. En función del equipamiento, puede conectar hasta dos teléfonos móviles al mismo tiempo con el sistema de infotainment → pág. 208.

Las funciones están disponibles en función del equipamiento, del teléfono móvil utilizado y de su sistema operativo y solo en algunos países.

El circular a gran velocidad, las malas condiciones meteorológicas y de la calzada, un entorno ruidoso, también fuera del vehículo, así como la calidad de la red, pueden repercutir negativamente en las llamadas telefónicas dentro del vehículo.

La interfaz de teléfono móvil puede integrar un amplificador de antena que mejore la calidad de recepción del teléfono móvil.



Por norma general, el emparejamiento de un dispositivo, por ejemplo, un teléfono móvil, solo es necesario una única vez. Puede restablecer la conexión del dispositivo por Bluetooth o Wi-Fi con el sistema de infotainment siempre que desee sin tener que emparejar el dispositivo de nuevo.



Durante una llamada telefónica a través del sistema manos libres o con el volumen muy alto, terceras personas pueden escuchar la conversación también fuera del vehículo.

Lugares con normativas especiales

Desconecte el teléfono móvil y la interfaz de teléfono en los lugares con peligro de explosión. Estos lugares no están siempre señalizados de forma clara. A ellos pertenecen, por ejemplo:

- Zonas próximas a tuberías y depósitos que contengan productos químicos.
- Las cubiertas inferiores de barcos y ferris.
- Zonas próximas a vehículos propulsados con gas licuado, por ejemplo, propano o butano.
- Zonas donde el aire contiene elementos químicos o partículas tales como harina, polvo o partículas metálicas.
- Cualquier otro lugar donde sea obligatorio apagar el motor del vehículo o desconectar el teléfono móvil.



ADVERTENCIA

En lugares con peligro de explosión, por ejemplo, cerca de gasolineras, y en lugares con normativas especiales, pueden generarse chispas, por ejemplo, por descargas electrostáticas o teléfonos móviles, y provocar una explosión o un incendio, y producir lesiones graves o mortales.

- Desconecte el teléfono móvil y la interfaz de teléfono en lugares con peligro de explosión, por ejemplo, cerca de gasolineras, y en lugares con normativas especiales.
- No utilice el teléfono móvil y la interfaz de teléfono en lugares con peligro de explosión, por

ejemplo, cerca de gasolineras, y en lugares con normativas especiales.

ⓘ AVISO

La radiación que emite el teléfono móvil cuando está encendido puede provocar interferencias en equipos técnicos y médicos sensibles, pudiendo incluso provocar un funcionamiento anómalo o una avería de los mismos.

- En los lugares donde rigen normas especiales o está prohibido el uso de teléfonos móviles, apague siempre el teléfono móvil.

Tipos de interfaz de teléfono

En función del equipamiento y del país, pueden estar instalados los siguientes tipos de interfaz de teléfono en su vehículo:

— Equipamiento básico de la interfaz de teléfono.

La interfaz de teléfono utiliza el perfil Bluetooth Hands-free Profile (HFP) para la transmisión. Dicha interfaz permite la utilización de las funciones del teléfono a través del sistema de infotainment y la reproducción a través de los altavoces del vehículo.

— Interfaz de teléfono Comfort.

Al igual que el equipamiento básico de la interfaz de teléfono, la interfaz de teléfono Comfort utiliza el perfil Bluetooth HFP.

La interfaz de teléfono Comfort puede estar equipada con la función de carga inalámbrica → pág. 178. Para poder utilizar las funciones de la función de carga inalámbrica, tiene que depositar un teléfono móvil adecuado de forma correcta en el portaobjetos. Cuando deposita un teléfono móvil adecuado en la bandeja portaobjetos, en función del equipamiento, el teléfono móvil se conecta con la antena del vehículo. De este modo mejoran la recepción y la calidad del sonido de las llamadas.

Función de carga inalámbrica y la conexión a la antena del vehículo

En función del equipamiento y del modelo, y en algunos países, se establece automáticamente una conexión con las antenas del vehículo del lado del conductor al utilizar el compartimento portaobjetos para la función de carga inalámbrica → pág. 178. De este modo, se pueden reducir posibles interferencias en la recepción del teléfono móvil. Si la recepción o la calidad del sonido de las llamadas no mejoran o se siguen produciendo interferencias en la recepción del teléfono móvil, para mejorar la conexión, colocar el teléfono móvil al revés, con la pantalla hacia arriba en el portaobjetos para la función de carga inalámbrica.

En función del equipamiento y en algunos países, la función de carga inalámbrica puede cargar varios teléfonos móviles al mismo tiempo. En este caso, solo se puede establecer la conexión con la antena exterior si se utiliza exclusivamente el portaobjetos del lado del conductor. ◀

Emparejar, conectar y administrar

📖 Tenga en cuenta ⚠ y ⓘ, en la página 189, y ⚠ y ⓘ, al principio de este capítulo, en la página 207.

Empareje un teléfono móvil con el sistema de infotainment para utilizar las funciones de la interfaz de teléfono.

En función del equipamiento, puede conectar hasta dos teléfonos móviles al mismo tiempo con el sistema de infotainment. Pero solo uno de ambos dispositivos estará activo y puede utilizarse para hacer llamadas. El segundo dispositivo conectado puede utilizarse para recibir llamadas a través del sistema de infotainment y para la reproducción multimedia.

Las funciones disponibles dependen del teléfono móvil utilizado y de su sistema operativo.

Las funciones citadas a continuación puede que no estén disponibles en todos los sistemas de infotainment, en función del equipamiento y en algunos países.

Emparejar un teléfono móvil

Antes de la primera conexión se tiene que emparejar el teléfono móvil con el sistema de infotainment. Al hacerlo, se guarda un perfil de usuario automáticamente en el sistema de infotainment. El emparejamiento puede durar unos minutos.

Requisitos:

- ✓ El Bluetooth está activado en el teléfono móvil.
- ✓ El Bluetooth está activado en el sistema de infotainment.

1. En el teléfono móvil, abra la lista de los dispositivos Bluetooth disponibles y seleccione el nombre del sistema de infotainment.
2. Tenga en cuenta y, si es necesario, confirme los mensajes que aparecen en el teléfono móvil y en el sistema de infotainment.

Si el emparejamiento se ha realizado correctamente, se guardan los datos del teléfono móvil en el perfil de usuario.



3. *Opcional:* confirme el mensaje de la transferencia de los datos en el teléfono móvil.

ADVERTENCIA

Si realiza el emparejamiento durante la marcha, podría provocar un accidente o lesiones.

- Realice el emparejamiento únicamente con el vehículo detenido.

 En el emparejamiento de algunos teléfonos móviles se muestra un PIN en la pantalla del teléfono móvil. Para concluir el emparejamiento, pulse dicho PIN en el sistema de infotainment.

 En algunos vehículos y en función del equipamiento, también es posible el emparejamiento y la conexión por medio del acceso rápido de la pantalla de inicio pulsando  en la pantalla de inicio.

 En función del equipamiento, es posible que la función de carga inalámbrica esté desactivada, cuando esté en el menú **Teléfonos móviles conocidos**. Cuando salga de dicho menú, se vuelve a activar la función de carga inalámbrica.

Conectar un teléfono móvil

Requisito:

- ✓ Un teléfono móvil emparejado con el sistema de infotainment.

1. Active el Bluetooth en el teléfono móvil.

Descripciones de funciones

 **Tenga en cuenta**  y , en la página 189, y  y , al principio de este capítulo, en la página 207.

Perfiles de usuario

Para cada uno de los teléfonos móviles emparejados se crea automáticamente un perfil de usuario individual. En el perfil de usuario se guardan datos del teléfono móvil, por ejemplo, datos de contacto. En el sistema de infotainment puede haber guardados un máximo de diez perfiles de usuario al mismo tiempo.

Eliminar todos los datos guardados

1. Restablezca los ajustes de fábrica del sistema de infotainment → pág. 200.

Conexión activa y pasiva

Para utilizar las funciones de la interfaz de teléfono, tiene que haber al menos un teléfono móvil conectado con el sistema de infotainment. Si hay varios teléfonos móviles conectados con el sistema de infotainment, puede cambiar entre la conexión activa y pasiva. Para utilizar la interfaz de teléfono con el

teléfono móvil deseado, establezca la conexión activa con el sistema de infotainment.

Diferencia entre los tipos de conexión

Activa El teléfono móvil está emparejado y conectado. Las funciones de la interfaz de teléfono se realizan con los datos de dicho teléfono móvil.

Pasiva El teléfono móvil está emparejado y conectado. Solo se pueden aceptar las llamadas entrantes a través de la interfaz de teléfono. No se dispone de otras funciones.

Los teléfonos móviles emparejados están guardados en el sistema de infotainment aunque no estén conectados en ese momento.

Cambiar el tipo de conexión (pasiva a activa)

Requisito:

- ✓ Varios teléfonos móviles están conectados al mismo tiempo con el sistema de infotainment.

1. Pulse .

O bien: pulse sobre el nombre del teléfono móvil activo.

O bien: pulse **Sustituir**.

El teléfono móvil con la conexión activa está marcado.

2. Pulse el nombre del teléfono móvil deseado.

El resto de teléfonos móviles se encuentran automáticamente en la conexión pasiva.

Administrar conexiones

Requisito:

- ✓ El teléfono móvil está emparejado y conectado.

1. Abra la pantalla de inicio y pulse  ► **Dispositivos móviles**.
2. Para la conexión, pulse la tecnología deseada.

Agenda telefónica

En el primer acoplamiento de un teléfono móvil con el sistema de infotainment, se guarda la agenda telefónica en el sistema de infotainment. Es posible que se tenga que confirmar la transmisión de datos en el teléfono móvil.

En función del equipamiento, en la agenda telefónica se pueden guardar hasta 5000 contactos.

Cada vez que se conecta el teléfono de nuevo se actualiza la agenda telefónica. Durante la actualización se puede seguir utilizando la agenda telefónica que se está actualizando.

Si las multiconferencias son compatibles, se puede abrir la agenda telefónica durante una llamada y añadir a otro participante a la misma.

Si para un contacto hay una imagen guardada, esta puede mostrarse en la lista junto a la entrada.

Los símbolos pueden ser diferentes en función del sistema de infotainment.

Telefonar

Seleccione un número de teléfono para iniciar una llamada. Para seleccionar un número de teléfono dispone de diferentes funciones.

Utilizar datos de contacto

Si los contactos tienen varios números de teléfono registrados, tiene que seleccionar el número de teléfono deseado.

1. Pulse

O bien: para buscar un contacto, pulse e introduzca el nombre del contacto en el campo de entrada.

O bien: para llamar a un favorito, pulse un favorito en el menú principal de la interfaz de teléfono.

2. Pulse un contacto en la lista para iniciar la llamada.



Cuando busque un contacto, introduzca los apellidos y el nombre separados por un espacio.

Utilizar una lista de llamadas

La interfaz de teléfono muestra la lista de llamadas del teléfono móvil. Inicie una llamada desde la lista de llamadas.

1. Pulse Todas.

O bien: pulse y filtre las entradas de la lista de llamadas, por ejemplo, llamadas perdidas.

2. Pulse un número o, dado el caso, un contacto en la lista para iniciar la llamada.

Introducir un número de teléfono manualmente

1. Pulse e introduzca un número de teléfono.
2. Para iniciar la llamada, pulse .



Durante la introducción del número de teléfono se le muestran los contactos que coinciden con dicho número en la pantalla del sistema de infotainment.

Favoritos y teclas de marcación rápida

Una tecla de marcación rápida se puede asignar a un favorito de la agenda telefónica. Si en la entrada hay

una foto registrada, esta se muestra en la tecla de marcación rápida.

Las teclas de marcación rápida se tienen que editar manualmente y se asignan entonces a un perfil de usuario → pág. 208, → pág. 182.

Asignar una tecla de marcación rápida

1. Pulse la tecla de marcación libre.
2. Pulse el contacto de la agenda telefónica o búsquelo por medio de la barra de búsqueda. Si el contacto tiene varios números de teléfono, pulse el número en la lista.

Editar una tecla de marcación rápida

1. Pulse la tecla de marcación rápida y manténgala pulsada hasta que se abra la agenda telefónica.
2. Pulse el nuevo contacto de la agenda telefónica. Si el contacto tiene varios números de teléfono, pulse el número en la lista.

Llamar a un favorito

1. Pulse la tecla de marcación rápida asignada.



Los favoritos no se actualizan automáticamente. Si cambia el número de teléfono de un contacto, se tiene que volver a asignar la tecla de marcación rápida.

Eliminar favoritos de una tecla de marcación rápida

1. Pulse Administrar favoritos.

Para eliminar un favorito, pulse la tecla de marcación rápida deseada .

O bien: pulse .

O bien: para eliminar todos los favoritos de todas las teclas de marcación rápida, pulse Eliminar todos.

2. Pulse la confirmación para eliminar.

Enviar un mensaje de texto

En función del teléfono móvil y del sistema de infotainment utilizados, puede enviar y recibir mensajes de texto, SMS y, en función del país, correos electrónicos a través de la interfaz de teléfono.

Enviar un SMS

1. Pulse SMS Mensaje nuevo e introduzca el mensaje en la pantalla.
2. Introduzca el contacto que desee en la barra de búsqueda.
3. Para enviar el mensaje, pulse OK. <

Funciones y símbolos

📖 Tenga en cuenta ⚠️ y ⓘ, en la página 189, y ⚠️ y ⓘ, al principio de este capítulo, en la página 207.

Funciones

Las funciones están disponibles en función del equipamiento y no en todos los países. Las funciones disponibles dependen del teléfono móvil utilizado y de su sistema operativo.

El vehículo puede disponer de una función manos libres.

Símbolos

Los símbolos están disponibles dependiendo del equipamiento, no en todos los países y pueden ser diferentes en función del sistema de infotainment.

Símbolos universales

1. Para abrir el menú principal, en función del equipamiento, abra la pantalla de inicio y pulse → pág. 194.

O bien: pulse la zona táctil → pág. 194.

O bien: pulse la tecla de función → pág. 194.



Abrir la lista de contactos.



Abrir las listas de llamadas entrantes y salientes.



Marcar número de teléfono.



Abrir mensajes de texto (SMS y, en función del país, correos electrónicos).



Cambiar dispositivo activo.



Abra los ajustes.

Símbolos para las llamadas



Mostrar y gestionar una llamada.



Finalizar o rechazar una llamada.



Suprimir el sonido del manos libres



Retener llamada.



Continuar llamada.



Añadir un participante a una conferencia o iniciar una conferencia.



Enviar una llamada de emergencia (SOS).



Obtener ayuda en caso de avería.



Buzón de voz.



Obtener información sobre la marca Volkswagen y sobre los servicios adicionales seleccionados, relacionados con el tráfico y sus desplazamientos.

Símbolos de las listas de llamadas

1. Para abrir las listas de llamadas, pulse .

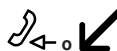

Llamada entrante.

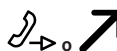

Llamada saliente.



Llamada perdida (llamada no atendida).



Llamadas frecuentes o favoritos del teléfono móvil, si el teléfono móvil lo admite.



Número de teléfono (empresa).



Número de teléfono (particular).



Número de teléfono móvil.



Fax.



Fax (empresa).



Fax (particular).

Manejo por voz

Introducción al tema

Con el manejo por voz puede hacer que se ejecuten determinadas funciones con un comando.

Dependiendo del idioma ajustado en el sistema de infotainment, el vehículo dispone del manejo por voz basado en comandos (estándar).

¿Dispone mi vehículo de manejo por voz?

Si en el volante multifunción se encuentra la tecla del manejo por voz  o en el sistema de infotainment la tecla **VOICE** o el vehículo entiende la palabra de activación, significa que el vehículo está equipado con manejo por voz.



En negro con fondo azul: el manejo por voz está activo y reconoce las palabras pronunciadas.



Pruebe el manejo por voz antes de iniciar la marcha para familiarizarse con su funcionamiento.

Características del manejo por voz

Manejo por voz basado en comandos (estándar)

El manejo por voz solo reconoce comandos formulados correctamente desde el punto de vista gramático. Los comandos tienen que respetar un orden sintáctico predeterminado para que se reconozcan correctamente, por ejemplo, "Guíame a [ciudad, calle, número]". Encontrará más ejemplos en el sistema de infotainment. El manejo por voz basado en comandos se puede ejecutar en cualquiera de los idiomas disponibles.

Idiomas disponibles

La cantidad de idiomas disponible en su país depende del equipamiento.

Inicie el manejo por voz pronunciando la palabra de activación disponible en su país → pág. 213.

Iniciar y finalizar el manejo por voz

Comandos

El manejo por voz solo reconoce comandos en el idioma que está ajustado en el sistema de infotainment.

Tenga en cuenta los consejos siguientes para que los comandos funcionen correctamente:

- ✓ Hable claro y en un tono normal. Hable un poco más alto si circula a gran velocidad.
- ✓ Evite un acento muy marcado o dialectal.
- ✓ No haga pausas muy prolongadas.
- ✓ Evite ruidos externos y de fondo.
- ✓ No dirija la corriente de aire procedente de los difusores hacia el micrófono o hacia el techo.

Abrir las propuestas de comandos

1. Pulse **HOME**  .



O bien: pulse **MENU**  .





En función del contenido de la agenda y para garantizar un reconocimiento fiable de los nombres de la agenda, puede que sea útil cambiar el orden del nombre y los apellidos del contacto en cuestión.

Iniciar el manejo por voz

En función del equipamiento puede iniciar el manejo por voz de diferentes maneras:







- Iniciar con la voz: pronuncie la palabra de activación → pág. 213.
- Iniciar por medio del volante multifunción: pulse la tecla del manejo por voz  o .
- Iniciar por medio del sistema de infotainment: pulse **VOICE**.



En función del teléfono móvil y del sistema operativo y en el caso de algunos sistemas de infotainment, se puede iniciar el manejo por voz de un teléfono móvil conectado manteniendo pulsada la tecla del manejo por voz  o  o la tecla **VOICE** → pág. 186.

Finalizar el manejo por voz

En función del equipamiento, puede finalizar el manejo por voz de diferentes maneras:

- Finalizar con la voz: para abrir propuestas de un comando para cancelar, pulse **HOME**    **General**.
- O bien:** pulse **MENU**  .
- Finalizar por medio del volante multifunción: pulse la tecla del manejo por voz  dos veces seguidas rápidamente o pulse  una vez.
- Finalizar automáticamente: el manejo por voz finaliza automáticamente cuando se utilizan funciones en el sistema de infotainment, se activa el sistema de aparcamiento, entran llamadas de teléfono o cuando se emiten locuciones y advertencias de la navegación.

Palabra de activación

En la memoria cíclica del sistema de infotainment se comprueban las palabras pronunciadas en el vehículo para reconocer la palabra de activación. El manejo por voz inicia cuando el sistema de infotainment reconoce la palabra de activación. Una memoria cíclica se sobrescribe a sí misma aprox. cada 15 segundos repetidamente. No se realiza ninguna transmisión de datos ni de las palabras pronunciadas en el vehículo. Con la palabra de activación desconectada, la memoria cíclica permanece inactiva.

Conectar y desconectar palabra de activación

Cuando la palabra de activación está desconectada, no se puede activar el infotainment por medio de la palabra de activación.

1. Abra la pantalla de inicio y pulse  ► Manejo por voz ► Tono inicio/finaliz. manejo por voz o Palabra de activación.

Decir y reconocer palabra de activación

Requisito:

- ✓ La palabra de activación está conectada en los ajustes.

BG Здравей Volkswagen.

BR Olá Volkswagen.

CDN Bonjour Volkswagen.

CZ Ahoj Volkswagen.

D Hallo Volkswagen.

DK Hej Volkswagen.

E Hola Volkswagen.

F Bonjour Volkswagen.

FIN Hei Volkswagen.

GB Hello Volkswagen.

GR Γεια σου Volkswagen.

I Ciao Volkswagen.

J ハロー Volkswagen.

MEX Hola Volkswagen.

N Hallo Volkswagen.

NL Hallo Volkswagen.

P Olá Volkswagen.

PL Cześć Volkswagen.

ROK 안녕하세요 Volkswagen.

RUS Привет Volkswagen.

S Hej Volkswagen.

TR Merhaba Volkswagen.

USA Hello Volkswagen.

Problemas y soluciones

El manejo por voz no reacciona

- El manejo por voz no está disponible en su idioma.
- Ajuste el idioma de sistema correcto en el sistema de infotainment.
- Inicie el manejo por voz con la palabra de activación o con la tecla del manejo por voz del volante multifunción.
- A causa de un error de sistema no se reconocen los comandos. Diríjase a un taller especializado

debidamente cualificado. Volkswagen recomienda un concesionario Volkswagen.

El manejo por voz da respuestas inadecuadas

- El manejo por voz ha interpretado la pregunta de forma incorrecta.
- Vuelva a repetir el comando de forma clara.

El manejo por voz no ejecuta una función

- La función no se puede ejecutar con el manejo por voz.
- La función no se puede ejecutar en todos los idiomas. En el sistema de infotainment, encontrará propuestas de comandos en el idioma ajustado.
- Los ajustes de la función impiden la conexión o la ejecución.
- El manejo por voz no ha entendido el comando.
- No se dispone de datos suficientes. <

Transporte de objetos

Colocar el equipaje y la carga

Colocar el equipaje en el vehículo de forma segura

- Distribuya la carga en el vehículo lo más uniformemente posible. Al hacerlo, no cubra los orificios de ventilación.
- Coloque el equipaje y los objetos pesados siempre en el maletero lo más delante posible → .
- Tenga en cuenta la masa máxima autorizada por eje, así como la masa máxima autorizada del vehículo → pág. 324.
- Coloque también los objetos pequeños de manera segura.
- Dado el caso, levante el respaldo del asiento trasero y encástrelo correctamente.
- En caso necesario, adapte el alcance de las luces de los faros. En los vehículos con regulación dinámica del alcance de las luces, las luces se adaptan automáticamente.
- Adapte correspondientemente la presión de los neumáticos a la carga. Tenga en cuenta el adhesivo de la presión de los neumáticos → pág. 263.

ADVERTENCIA

Si se transportan animales u objetos sueltos o mal fijados, pueden causar lesiones graves o mortales en caso de frenazo, maniobra brusca o accidente. Especialmente si los golpea un airbag al dispararse y salen lanzados por el habitáculo.

- Coloque todos los objetos en el vehículo de manera segura. Tenga en cuenta las disposiciones legales.
- Coloque los objetos que transporte en el habitáculo de modo que durante la marcha no puedan llegar nunca a las zonas de despliegue de los airbags.
- Si transporta animales en el vehículo, hágalo de forma segura utilizando un sistema adecuado a su peso y tamaño.
- Mantenga los portaobjetos siempre cerrados durante la marcha.
- No deje objetos pesados, duros o afilados sueltos en los portaobjetos abiertos del vehículo, sobre la cubierta situada detrás del respaldo del asiento trasero ni sobre el tablero de instrumentos.
- Saque los objetos pesados, duros o afilados de las prendas de vestir y de las bolsas que lleve en el habitáculo y guárdelos de forma segura.

ADVERTENCIA

Si los objetos que se transportan obligan a adoptar una posición incorrecta en el asiento, se pueden producir lesiones graves o mortales en caso de frenazo, maniobra brusca o accidente.

- No deposite nunca objetos en un asiento cuando este vaya a ocuparlo y utilizarlo alguien.

ADVERTENCIA

Cuando se transportan objetos pesados, cambian las propiedades de marcha del vehículo debido al desplazamiento del centro de la gravedad y aumenta la distancia de frenado. Si la carga pesada no se coloca o fija correctamente, puede modificarse el comportamiento del vehículo, p. ej., si la carga se desplaza. Eso puede hacer que se pierda el control del vehículo y se produzcan lesiones graves o mortales.

- No sobrecargue nunca el vehículo. Tanto la carga como su distribución en el vehículo afectan al comportamiento de marcha y a la capacidad de frenado.
- Distribuya siempre la carga en el vehículo de forma uniforme y lo más horizontalmente posible.
- Coloque los objetos pesados en el maletero siempre delante del eje trasero y lo más alejados posible del mismo.
- Fije los objetos que vayan sueltos para que no se desplacen.
- Adapte siempre la velocidad y el estilo de conducción a las condiciones de visibilidad, climatológicas, de la calzada y del tráfico.
- Acelere con especial cuidado y cautela.
- Evite frenazos y maniobras bruscas.
- Cuando el vehículo vaya muy cargado, frene con más antelación de lo habitual.

AVISO

Si se rozan los cristales traseros con objetos, se pueden producir daños, p. ej., en los filamentos de la luneta térmica.

- Cargue el maletero de forma que ningún objeto roce los cristales traseros.

AVISO

Si se fijan sistemas portantes en el espóiler trasero, el vehículo puede sufrir daños.

- No fije ningún portaequipajes ni sistema portante, como un portabicicletas, al espóiler trasero del vehículo.

Piso del maletero

Abrir y cerrar el piso del maletero

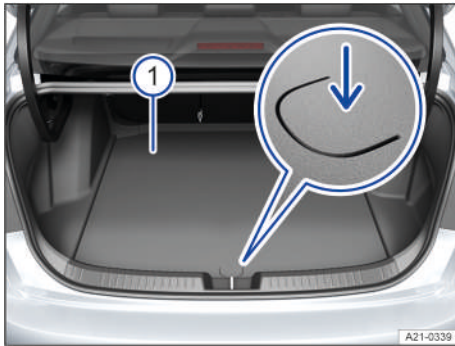

Fig. 142 En el maletero: abrir el piso del maletero.

① Piso del maletero

Abrir el piso del maletero

1. Agarre el piso del maletero por la abertura o el lazo → fig. 142 (flecha) que hay en el mismo y levántelo.

Cerrar el piso del maletero

1. Deposite el piso del maletero con cuidado en su posición de partida.

⚠ AVISO

La utilización incorrecta del piso del maletero puede provocar daños en el mismo o en el guarnecido del maletero.

- No deje caer el piso del maletero al cerrarlo, sino guíelo siempre hacia abajo con cuidado.
- En la medida de lo posible, distribuya siempre la carga por toda la superficie del maletero para evitar cargar en exceso un solo punto.

Conducción con remolque técnicamente imposible

Información relativa a la conducción con remolque

El vehículo no está homologado para la conducción con remolque. No está permitido equipar el vehículo posteriormente con un dispositivo de remolque.

⚠ ADVERTENCIA

Si se monta un dispositivo de remolque en el vehículo, este puede sufrir daños y se pueden producir accidentes y lesiones graves o mortales al utilizarlo.

- No monte nunca un dispositivo de remolque en el vehículo.

Portaequipajes de techo

📖 Introducción al tema

En función del modelo, el vehículo puede estar diseñado para el montaje de un portaequipajes de techo.

Con un portaequipajes de techo se pueden transportar objetos voluminosos sobre el techo del vehículo.

Si no está seguro de si el vehículo está diseñado para el montaje de un portaequipajes de techo, consúltelo en un taller especializado debidamente cualificado. Volkswagen recomienda un concesionario Volkswagen.

Utilice únicamente portaequipajes de techo autorizados por Volkswagen para este vehículo.

Si el vehículo no está homologado para la utilización de un portaequipajes de techo, no utilice ninguno ni monte ninguno posteriormente.

⚠ ADVERTENCIA

Cuando se transporta carga voluminosa, pesada, larga o plana en el portaequipajes de techo, las propiedades de marcha del vehículo y la aerodinámica varían debido al desplazamiento del centro de la gravedad y a la mayor superficie expuesta al viento. Esto puede causar accidentes y lesiones graves o mortales.

- Fije siempre correctamente la carga con correas de amarre, cintas de fijación o cintas de sujeción adecuadas y en buen estado.
- Evite maniobras bruscas y frenazos.
- Adapte siempre la velocidad y el estilo de conducción a las condiciones de visibilidad, climatológicas, de la calzada y del tráfico.

⚠ ADVERTENCIA

Si el vehículo no está homologado para la utilización de un portaequipajes de techo o se monta un portaequipajes de techo no autorizado para el vehículo, este podría soltarse durante la marcha y caerse del techo del vehículo. Esto puede causar accidentes y lesiones graves o mortales.

- Utilice solo portaequipajes de techo que hayan sido autorizados por Volkswagen para este vehículo.
- No monte ningún portaequipajes de techo si el vehículo no está homologado para ello.

⚠ AVISO

La fijación de un portaequipajes de techo, sea del tipo que sea, en vehículos que no estén homologados para la utilización de dichos portaequipajes puede provocar daños considerables.

- No monte ningún portaequipajes de techo si el vehículo no está homologado para ello.

i Circular con un portaequipajes de techo montado aumenta la resistencia que ofrece el aire al avance del vehículo y, con ello, el consumo de combustible. Esto reduce considerablemente la posible autonomía del vehículo. Esto rige para todo tipo de portaequipajes de techo y para los objetos que se transporten sobre ellos, como bicicletas y esquís.

Montar un portaequipajes de techo

📖 Tenga en cuenta ⚠ y ⚠, al principio de este capítulo, en la página 216.

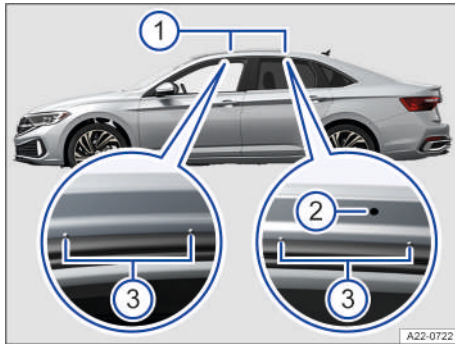

Fig. 143 Puntos de fijación para los soportes básicos.

- 1 Puntos de fijación para los soportes básicos.
- 2 Punto de fijación
- 3 Orificios y marcas

Por motivos de seguridad, es necesario utilizar portaequipajes de techo especiales para transportar equipaje, bicicletas, tablas de surf, esquís y embarcaciones. Los portaequipajes de techo que se montan en las barras longitudinales del techo se denominan barras transversales, y los que se montan directamente en el techo del vehículo, soportes básicos.

Utilice únicamente portaequipajes de techo que hayan sido previstos por el fabricante correspondiente para el modelo de vehículo, el año de modelos y la versión del vehículo en cuestión.

Volkswagen recomienda utilizar recambios y accesorios originales Volkswagen, que se pueden adquirir en los concesionarios de la marca.

Montar los soportes básicos

Monte los soportes básicos conforme a las instrucciones de montaje de los mismos.

Los orificios y las marcas para fijar el portaequipajes de techo solo se ven con las puertas abiertas. Dado el caso, desenrosque el tornillo de plástico del orificio.

Los orificios y las marcas delanteros se encuentran en la parte inferior de los largueros del techo, por la zona de la junta de la puerta.

Los orificios y las marcas traseros se encuentran en la parte inferior de los largueros del techo, por la zona de la junta de la puerta, o, en función del equipamiento, en la parte superior de las ventanillas traseras.

Una vez montados correctamente los soportes básicos, se puede fijar la estructura portante en cuestión → ⚠.

Situaciones en las que hay que desmontar el portaequipajes de techo

- Cuando el portaequipajes de techo ya no se necesita.
- Antes de entrar en una instalación de lavado automático.
- Cuando la altura del vehículo supere la altura de paso necesaria, p. ej., en un garaje.

⚠ AVISO

La altura del vehículo aumenta con el montaje de un portaequipajes de techo, así como con la carga fijada sobre él. Si la altura de paso de, p. ej., pasos subterráneos o puertas de garajes, es demasiado baja, pueden producirse daños considerables en el vehículo.

- Asegúrese de que la altura del vehículo no supere la altura límite de paso existente.

⚠ AVISO

Si el portaequipajes de techo y la carga interfieren en componentes que vayan montados en el techo del vehículo en función del equipamiento, como la antena de techo, u obstaculizan la zona del recorrido del portón trasero, el vehículo puede sufrir daños.

- Asegúrese de que el portaequipajes de techo esté colocado correctamente en el techo y no interfiera en el funcionamiento de ningún componente del vehículo.

ADVERTENCIA

Si el portaequipajes de techo y la estructura portante se fijan y utilizan incorrectamente, el equipaje o la instalación completa podrían desprenderse del techo del vehículo. Esto puede causar accidentes y lesiones graves o mortales.

- Monte siempre el portaequipajes de techo y la estructura portante correctamente y según las instrucciones de montaje del fabricante.
- Fije el portaequipajes de techo únicamente en los puntos previstos para ello.
- Monte siempre las estructuras portantes especiales para bicicletas, esquís, tablas de surf, etc., correctamente y según las instrucciones de montaje del fabricante.
- Utilice el portaequipajes de techo y la estructura portante únicamente cuando se encuentren en perfecto estado y vayan correctamente fijados.
- Revise las fijaciones de los portaequipajes de techo antes de emprender la marcha y, dado el caso, apriételes tras un breve recorrido.
- Cuando realice viajes largos, revise las uniones roscadas y las fijaciones en cada descanso que haga.
- No modifique ni repare por su cuenta el portaequipajes de techo o la estructura portante.

 Cuando está montado un portaequipajes de techo, aumenta la resistencia aerodinámica, lo que puede reducir la autonomía del vehículo.

Cargar un portaequipajes de techo

 Tenga en cuenta  y , al principio de este capítulo, en la página 216.

Carga máxima autorizada sobre el techo

La carga máxima autorizada que se puede transportar sobre el techo es de 75 kg (165 lb).

Esta cifra resulta de sumar el peso del portaequipajes de techo y el de la carga transportada sobre el techo → .

Infórmese siempre del peso del portaequipajes de techo y del de la carga que vaya a transportar. Dado el caso, pese la carga.

Si se utiliza un portaequipajes de techo de menor capacidad de carga, no se podrá aprovechar al máximo

la carga autorizada. En este caso, cargue el portaequipajes únicamente hasta el peso límite que figura en las instrucciones de montaje del fabricante.

Distribuir la carga

Distribuya la carga uniformemente y fjela de manera correcta → .

Comprobar la fijación

Tras montar el portaequipajes de techo, realice un breve trayecto y compruebe a continuación todos los elementos de fijación. Repita esta comprobación en intervalos regulares → .

ADVERTENCIA

Si se excede la carga máxima autorizada sobre el techo, pueden producirse accidentes, daños en el vehículo y lesiones graves o mortales.

- No exceda nunca la carga sobre el techo indicada, la masa máxima autorizada por eje ni la masa máxima autorizada del vehículo.
- No exceda la capacidad de carga del portaequipajes de techo, tampoco aunque no se alcance la carga máxima autorizada sobre el techo.

ADVERTENCIA

Si la carga va suelta o mal fijada en el portaequipajes de techo, puede caerse y provocar accidentes y lesiones graves o mortales.

- Utilice siempre correas de amarre, cintas de fijación o cintas de sujeción adecuadas y en buen estado.

AVISO

Si el portón trasero topa con la carga del techo, el vehículo puede sufrir daños.

- Al abrir el portón trasero, asegúrese de que no choque contra la carga del techo.

Combustible y depuración de gases de escape

Advertencias de seguridad relativas a la manipulación del combustible

⚠ ADVERTENCIA

La manipulación incorrecta del combustible puede provocar explosiones, fuego, quemaduras graves y otras lesiones.

- Antes de repostar, apague el motor, el encendido y el teléfono móvil, así como otros dispositivos de radiocomunicación.
- Para evitar descargas electrostáticas, no suba al vehículo durante el repostaje.
- Asegúrese de que el tapón del depósito de combustible esté cerrado correctamente y de que no salga combustible.
- Tenga en cuenta las indicaciones de seguridad vigentes y las disposiciones locales relativas a la manipulación de combustibles.

⚠ ADVERTENCIA

Si se reposta equivocadamente, se puede provocar un incendio y se pueden producir lesiones graves o mortales y daños en el vehículo.

- Reposte solo combustibles que hayan sido autorizados para el vehículo.
- No reposte combustibles metalíferos y utilice solo aditivos autorizados por Volkswagen en la dosis autorizada en cada caso.
- Si rebosa combustible, límpielo inmediatamente de todas las piezas del vehículo.

⚠ ATENCIÓN

El combustible de un bidón de reserva puede salirse e inflamarse. Esto puede provocar un incendio y lesiones.

- No lleve bidones de reserva en el vehículo.



El combustible puede contaminar el medio ambiente. Si se sale algún líquido operativo, recójalo y deséchelo debidamente.



No es posible el desbloqueo de emergencia de la tapa del depósito de combustible. En caso de emergencia, solicite la ayuda de personal especializado.

Tipos de combustible y repostaje

📖 Introducción al tema

La tapa del depósito de combustible se encuentra en el lado derecho del vehículo, en la zona trasera. <

Identificación y normas de los combustibles

📖 Tenga en cuenta ⚠ y ⚠ de la página 219.



Fig. 144 En la cara interior de la tapa del depósito de combustible: adhesivo del combustible (representación esquemática).

Adhesivo del combustible

El tipo de combustible que hay que repostar depende de la motorización del vehículo. El combustible que utiliza el vehículo figura en el adhesivo del combustible que viene de fábrica en la tapa del depósito de combustible → fig. 144.

La designación y el marco indican qué combustible es apropiado para el vehículo. Se trata de los requisitos mínimos que debe cumplir el combustible. No está permitido repostar combustibles de menor calidad ni ningún otro tipo de combustible → ⓘ.

Normas de combustible

El combustible que se vaya a repostar tiene que cumplir una de las siguientes normas. No está permitido repostar ningún otro combustible → ⓘ.

Si no hay disponible combustible de las normas mencionadas, consulte a un taller especializado cualificado para ello cuál de los combustibles disponibles es apropiado para el vehículo. Volkswagen recomienda un concesionario Volkswagen.

Gasolina



Fig. 145 Distintivo de gasolina con un 5 % de etanol.



Fig. 146 Distintivo de gasolina con un 10 % de etanol.



Fig. 147 Distintivo de gasolina con un 20 % de etanol.

E5 significa que se trata de gasolina con un 5 % de Etanol como máximo.

E10 significa que se trata de gasolina con un 10 % de Etanol como máximo.

E20 significa que se trata de gasolina con un 20 % de Etanol como máximo.

Norma de combustible

- EN 228 en la versión actual
- DIN EN 228 en la versión actual
- Resolucao ANP N° 40 (Brasil) en la versión actual
- Resolución 576/2019 (Argentina) en la versión actual
- NOM-016-CRE-2016 (México) en la versión actual

ⓘ AVISO

Si se reposta combustible que no cumpla la norma correspondiente ni esté autorizado, podría reducirse la potencia del motor y podrían producirse daños considerables en este y en el sistema de combustible.

- Antes de repostar, compruebe que el combustible que se tiene que utilizar se corresponda con la designación que figura en el surtidor.
- Reposte solo combustibles de la norma y denominación mencionadas.

Gasolina

📖 Tenga en cuenta ⚠ y ⚠ de la página 219.

Tipos de gasolina

Los tipos de gasolina se diferencian por el octanaje (RON/ROZ por sus siglas en alemán). También se puede repostar gasolina de un octanaje (RON/ROZ) superior al que necesita el motor. Sin embargo, por ello no disminuirá el consumo de combustible ni mejorará el rendimiento del motor.

En el adhesivo del combustible pueden figurar varios tipos de gasolina, p. ej., RON/ROZ 95 mín. 91. El octanaje que aparece destacado, en el ejemplo RON/ROZ 95, es el tipo de gasolina que hay que utilizar preferentemente, pues el vehículo ha sido diseñado y optimizado para el mismo. Solo si el tipo de gasolina preferente, en el ejemplo RON/ROZ 95, no está disponible, se puede repostar el otro tipo de gasolina indicado como alternativa, en el ejemplo RON/ROZ 91.

En los vehículos con motor de gasolina, utilice solo gasolina que no contenga metales (sin plomo, manganeso o hierro) ni un porcentaje de etanol superior al indicado en el adhesivo del combustible → ⓘ.

La calidad del combustible influye en el comportamiento de marcha, la potencia y la vida útil del motor. Reposte combustible que contenga ya aditivos adecuados → ⓘ.

Volkswagen recomienda utilizar "TOP TIER Detergent Gasoline", disponible en algunas regiones, como Norteamérica, Centroamérica y Sudamérica. Encontrará más información sobre "TOP TIER Detergent Gasoline" en Internet, en la página oficial: <https://www.toptiergas.com>

ⓘ AVISO

Si se reposta equivocadamente y se utilizan aditivos para el combustible inadecuados, el vehículo puede sufrir daños.

- Antes de repostar, compruebe que el combustible que se tiene que utilizar se corresponda con la designación que figura en el surtidor.
- Reposte solo gasolina con el índice de octano (RON/ROZ) indicado u otro superior.
- En caso necesario, utilice solo aditivos autorizados por Volkswagen y en la dosis autorizada en cada caso.

ⓘ AVISO

Si, en un caso de emergencia, se reposta gasolina con un octanaje demasiado bajo y se circula durante un largo periodo de tiempo, el vehículo puede sufrir daños.

- Circule solamente a un régimen intermedio y evite someter el motor a grandes esfuerzos.
- Evite regímenes altos y someter el motor a grandes esfuerzos.
- Reposte lo antes posible combustible con un octanaje suficiente.

5. Enrosque el tapón del depósito en la boca de llenado.
6. Cierre la tapa del depósito.

¡Deje de repostar en cuanto se corte el suministro! El combustible podría ocupar el espacio de dilatación del depósito, p. ej., por calentamiento. Esto podría provocar que el combustible rebosara o que el proceso de purga no funcionase → pág. 222.

Repostar combustible

📖 Tenga en cuenta ⚠️ y ⚠️ de la página 219.



Fig. 148 Detrás de la tapa del depósito de combustible: tapón del depósito (representación esquemática).

Purgar el aire del depósito de combustible

Cuando se pulsa la tecla de desbloqueo  situada en la puerta del conductor, se purga de aire automáticamente el depósito de combustible.

Suena una señal acústica y en la pantalla del cuadro de instrumentos se muestra un mensaje para el purgado automático.

Si no se puede abrir la tapa, tenga en cuenta los mensajes que se muestren en la pantalla del cuadro de instrumentos.

Repostaje

1. Desbloquee la tapa del depósito de combustible con la tecla  situada en la puerta del conductor.
2. Abra la tapa del depósito de combustible.
3. Desenrosque el tapón del depósito y encájelo en el orificio previsto en la tapa → fig. 148.
4. Introduzca la pistola del surtidor en la boca de llenado del depósito de combustible e inicie el repostaje.

Para garantizar un repostaje óptimo, sujete la pistola del surtidor con el asidero hacia abajo.

El depósito de combustible estará lleno cuando la pistola del surtidor corte el suministro por primera vez → ⚠️.

⚠️ ADVERTENCIA

Si se llena el depósito de combustible en exceso, el combustible podría salpicar y rebosar. Esto puede provocar explosiones, incendios y lesiones graves o mortales.

- No siga repostando cuando la pistola del surtidor de combustible corte el suministro por primera vez.

ⓘ AVISO

Si no se utiliza con regularidad el contenido del depósito hasta el nivel de la reserva, en determinadas circunstancias puede que no queden garantizados el funcionamiento del sistema ni la calidad del combustible necesaria para la circulación.

- Cada 6 meses, como mínimo, no reposte hasta que el testigo de control  se encienda.

 El combustible puede contaminar el medio ambiente. Si se sale algún líquido operativo, recójalo y deséchelo debidamente.

Depuración de gases de escape

📖 Introducción al tema

Los componentes relevantes para los gases de escape reducen las emisiones contaminantes:

- Catalizador → pág. 222
- Filtro de partículas (en función del equipamiento) → pág. 222

⚠️ ADVERTENCIA

Si se deja el motor en marcha en recintos cerrados, pueden entrar gases tóxicos en el habitáculo. Esto puede causar lesiones graves, así como la muerte por asfixia.

- No ponga nunca el motor en marcha en espacios cerrados.
- No deje el motor en marcha en espacios cerrados.

- No deje el vehículo con el motor en marcha sin vigilancia.

ADVERTENCIA

Las piezas del sistema de escape se calientan mucho y pueden inflamar materiales como matorrales, hojarasca, hierba seca o combustible derramado, que arden fácilmente. Esto puede provocar un incendio y causar lesiones graves o mortales.

- No estacione nunca el vehículo de manera que algún componente del sistema de escape entre en contacto con materiales fácilmente inflamables que puedan encontrarse debajo del vehículo.
- No utilice nunca una protección adicional para los bajos del vehículo ni productos anticorrosivos para los tubos de escape, los catalizadores, los aislantes térmicos o el filtro de partículas.

Catalizador

 **Tenga en cuenta**  y , en la página 219, y , al principio de este capítulo, en la página 221.

Para que la vida útil del sistema de escape y del catalizador del motor sea larga, tenga en cuenta lo siguiente:

- Utilice únicamente combustible adecuado para el vehículo.
- No apure nunca completamente el depósito de combustible → pág. 221.
- No cargue aceite del motor en exceso → pág. 246.
- No ponga el motor en marcha por remolcado; en su lugar, utilice la ayuda de arranque → pág. 233.

Si durante la marcha tienen lugar fallos en la combustión, se produce una pérdida de potencia o el motor no gira correctamente, reduzca inmediatamente la velocidad, acuda a un taller especializado debidamente cualificado y solicite que se revise el vehículo → pág. 222. Volkswagen recomienda un concesionario Volkswagen. En estos casos pueden llegar restos de combustible sin quemar al sistema de escape y, de esta forma, a la atmósfera. Además, el catalizador también podría resultar dañado por sobrecalentamiento.

 Aunque el sistema de depuración de gases de escape funcione perfectamente, los gases de escape pueden tener un olor parecido al del azufre.

Filtro de partículas

 **Tenga en cuenta**  y , en la página 219, y , al principio de este capítulo, en la página 221.

Función

El filtro de partículas (en función del equipamiento) filtra el hollín de los gases de escape.



Regeneración

Durante la marcha normal, el filtro se limpia automáticamente. Si no es posible la limpieza automática del filtro, p. ej., si se realizan permanentemente trayectos cortos, este se satura de hollín. El filtro de partículas necesita una limpieza (regeneración).

Durante la regeneración pueden generarse ruidos, producirse un ligero olor y aumentar el régimen.

◀ Tanto durante la marcha como tras apagar el motor puede tener lugar un postfuncionamiento del ventilador del radiador.

Para contribuir a la regeneración del filtro de partículas, Volkswagen recomienda evitar realizar frecuentemente recorridos cortos.

 El hollín retenido en el filtro de partículas se quema periódicamente a gran temperatura. Durante una regeneración periódica no se enciende el testigo de control amarillo . ▶

Problemas y soluciones

 **Tenga en cuenta**  y , en la página 219, y , al principio de este capítulo, en la página 221.

Funcionamiento irregular del motor y anomalías

Si durante la marcha el motor no gira correctamente o surgen anomalías, podría deberse a una mala calidad del combustible.

1. Reduzca inmediatamente la velocidad.
2. Acuda al taller especializado debidamente cualificado más cercano a un régimen intermedio y evitando someter el motor a grandes esfuerzos. Volkswagen recomienda un concesionario Volkswagen.
3. Si estos síntomas aparecen justo después de repostar, apague inmediatamente el motor para evitar posibles daños.
4.  **¡No continúe la marcha!** Solicite la ayuda de personal especializado. ▶

 **Filtro de partículas saturado de hollín**

El testigo de control amarillo  se enciende.

El filtro de partículas está saturado de hollín y es necesaria su regeneración.

Requisito para el trayecto de regeneración: el motor está a temperatura de servicio.

Para los motores de gasolina

1. Circule a una velocidad de entre aprox. 50 y 120 km/h (30 y 75 mph).
Subiendo así la temperatura, el hollín puede quemarse en el filtro.
2. No finalice el trayecto de regeneración hasta que no se apague el testigo de control.
3. Si el testigo de control no se apaga al cabo de 40 minutos de marcha aprox., acuda sin demora a un taller especializado debidamente cualificado. Volkswagen recomienda un concesionario Volkswagen.

Si, durante el recorrido de regeneración, se solicita repostar en el cuadro de instrumentos, el proceso de regeneración del filtro de partículas podría interrumpirse.

— Dado el caso, reposte y, a continuación, retome el proceso de regeneración.

El purgado automático del aire del depósito de combustible no funciona

Cuando se abre la tapa del depósito de combustible sin que se haya purgado previamente el aire del depósito, por la boca de llenado salen vapores del combustible. Estos pueden provocar olores desagradables durante un breve espacio de tiempo.

Abrir el depósito de combustible sin que se haya purgado el aire:

1. Pulse la tecla de desbloqueo .
La tapa del depósito se desbloquea sin haberse purgado el aire del depósito.
2. Abra la tapa del depósito de combustible.

Repostar cuando el purgado automático del aire del depósito de combustible no funciona:

1. Para garantizar un repostaje óptimo, sujete la pistola del surtidor con el asidero hacia abajo.
2. Únicamente en este caso continúe repostando con cuidado hasta que el depósito esté lleno.
3. Si el proceso de purga automático continúa sin funcionar, acuda a un taller especializado cualificado para ello y encargue una revisión del sistema de purga. Volkswagen recomienda un concesionario Volkswagen.

Al repostar, la pistola del surtidor puede cortar el suministro antes de tiempo debido a que no se ha purgado el aire del depósito.

Avería relevante para los gases de escape

El testigo de control amarillo  se enciende.

Hay una avería en un componente relevante para los gases de escape que puede dañar el vehículo.

1. Acuda a un taller especializado debidamente cualificado y solicite que se compruebe el motor y el sistema de escape. Volkswagen recomienda un concesionario Volkswagen.

Fallos en la combustión

El testigo de control amarillo  parpadea.

Se producen fallos en la combustión que pueden dañar el vehículo.

1. Acuda a un taller especializado debidamente cualificado y solicite que se compruebe el motor y el sistema de escape. Volkswagen recomienda un concesionario Volkswagen.

ADVERTENCIA

Los frenazos y las maniobras bruscas, p. ej., cuando se enciende un testigo de control o si el motor gira irregularmente, pueden causar accidentes. Esto puede provocar lesiones graves o mortales.

- Adapte siempre la velocidad y el estilo de conducción a las condiciones de visibilidad, climatológicas, de la calzada y del tráfico.
- Tenga en cuenta las disposiciones legales del país en cuestión durante la conducción.

 Cuando se encienden o parpadean los testigos de control, cabe esperar anomalías en el motor y un aumento del consumo de combustible. <

Situaciones diversas

Herramientas de a bordo

Introducción al tema

Al señalar el vehículo en caso de avería, tenga en cuenta las disposiciones legales del país en cuestión.

⚠ ADVERTENCIA

Si el kit reparapinchazos, la rueda de repuesto, la rueda de emergencia o las herramientas de a bordo van sueltos en el vehículo, podrían salir lanzados por el habitáculo en caso de frenazo, maniobra brusca o accidente. Como consecuencia, se pueden producir lesiones graves o mortales.

- Asegúrese siempre de que las herramientas de a bordo, el kit reparapinchazos y la rueda de repuesto, o la rueda de emergencia, vayan siempre bien fijados en el maletero.

⚠ ADVERTENCIA

Utilizar herramientas inapropiadas o dañadas puede provocar accidentes. Como consecuencia, se pueden producir lesiones graves o mortales.

- No utilice nunca herramientas inapropiadas o dañadas.
- Solicite ayuda especializada si no dispone de herramientas adecuadas.

Ubicación

📖 Tenga en cuenta ⚠ al principio de este capítulo, en la página 224.

Las herramientas de a bordo pueden ir alojadas en diferentes lugares del vehículo, p. ej., debajo del piso del maletero o en un portaobjetos lateral del maletero.

En función del equipamiento, el vehículo puede disponer de una caja suelta con herramientas de a bordo en el maletero. Estas herramientas se han previsto para un posible cambio de los neumáticos de invierno; no es necesario llevarlas permanentemente en el vehículo → pág. 215, *Colocar el equipaje y la carga*.

Piezas del juego de herramientas de a bordo

📖 Tenga en cuenta ⚠ al principio de este capítulo, en la página 224.

El contenido del juego de herramientas de a bordo depende del país y del equipamiento. A continuación se relacionan todas las herramientas que podrían ir incluidas.

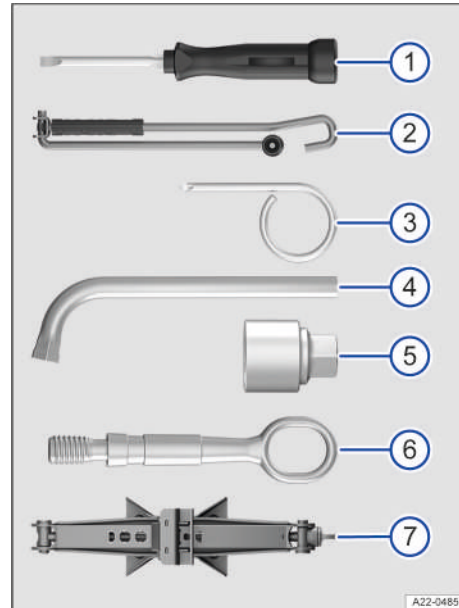



Fig. 149 Piezas de las herramientas de a bordo (representación esquemática).

- ① Destornillador con hexágono interior en el mango para desenroscar y enroscar los tornillos de rueda previamente aflojados. El destornillador es de tipo combinado. Dado el caso se encuentra debajo de la llave de rueda.
- ② Manivela
- ③ Gancho para extraer los tapacubos, centrales o integrales, o las caperuzas de los tornillos de rueda
- ④ Llave de rueda para soltar y apretar los tornillos de rueda
- ⑤ Adaptador para los tornillos de rueda antirrobo. Volkswagen recomienda llevar siempre el adaptador para los tornillos de rueda en el vehículo, junto con las herramientas de a bordo. En el frontal del adaptador va grabado el código para

los tornillos de rueda antirrobo. Con este código es posible conseguir un adaptador de repuesto en caso de pérdida. Por ello, es aconsejable anotar este código y guardarlo en algún lugar fuera del vehículo.

- ⑥ Argolla de remolque enroscable
- ⑦ Gato

 Después de utilizar el gato, devuélvalo a su posición original para poder guardarlo de forma segura.

Manómetro para neumáticos

En algunos países puede haber, además, un manómetro en el vehículo.

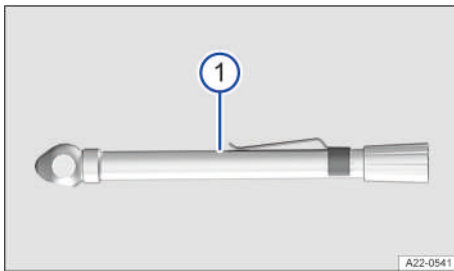

Fig. 150 Pieza adicional de las herramientas de a bordo (representación esquemática).

- ① Manómetro para neumáticos (en función del país)

Mantenimiento del gato

Si las herramientas de a bordo incluyen un gato, este no necesita, por lo general, ningún tipo de mantenimiento periódico.

- 1. En caso necesario, lubríquelo con grasa universal.

Limpiacristales

Situar el limpiaparabrisas en la posición de servicio

En la posición de servicio, los brazos del limpiacristales se pueden levantar del parabrisas.



Fig. 151 Limpiacristales en posición de servicio (representación esquemática).

Activar la posición de servicio con la palanca del limpiacristales

1. Cierre el capó delantero y las puertas del conductor y del acompañante.
2. Conecte el encendido y vuelva a desconectarlo.
3. Accione el barrido breve → pág. 99.

Levantar del parabrisas los brazos del limpiacristales

1. Antes de levantar los brazos del limpiacristales, sitúelos en la posición de servicio → ①.
2. Agarre y levante los brazos del limpiacristales solo por la zona donde va fijada la escobilla.

Apoyar los brazos del limpiacristales en el parabrisas

1. Antes de emprender la marcha, coloque los brazos del limpiacristales con cuidado sobre el parabrisas agarrándolos solamente por la zona donde va fijada la escobilla.
2. Con el encendido conectado, presione brevemente la palanca del limpiacristales en dirección al "barrido breve".

Los brazos del limpiacristales vuelven a su posición de partida.

AVISO

Si se realizan trabajos descuidadamente en los brazos del limpiacristales, el capó delantero, el parabrisas y dichos brazos pueden sufrir daños.

- Levante los brazos del limpiacristales con cuidado y únicamente cuando estén en la posición de servicio.
- No abra nunca el capó delantero si los brazos del limpiacristales están levantados.

- Antes de emprender la marcha, coloque siempre los brazos del limpiacristales con cuidado sobre el parabrisas.

Limpeza y cambio de las escobillas limpiacristales

Las escobillas limpiacristales montadas de fábrica van provistas de una capa de grafito. Esta capa es la responsable de que el barrido sobre el cristal tenga lugar de forma silenciosa. Si la capa está dañada, entre otras cosas aumentará el ruido al producirse el barrido sobre el cristal.

Compruebe con regularidad el estado de las escobillas limpiacristales.

— Si las escobillas se deslizan con dificultad, cámbielas en caso de deterioro o límpielas si están sucias → .

Si las escobillas limpiacristales están dañadas, se deberían cambiar inmediatamente. En talleres especializados debidamente cualificados se pueden adquirir escobillas limpiacristales. Volkswagen recomienda un concesionario Volkswagen.

Limpiar las escobillas limpiacristales

Limpiar parabrisas: Antes de levantar los brazos del limpiacristales, sitúelos en la posición de servicio.

1. Levante los brazos agarrándolos únicamente por la zona donde va fijada la escobilla.
2. Limpie las escobillas cuidadosamente con una esponja húmeda → .
3. Apoye los brazos del limpiacristales sobre el cristal con cuidado.

Cambiar las escobillas limpiacristales del parabrisas

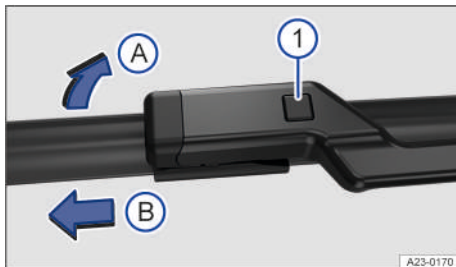







Fig. 152 Cambiar las escobillas limpiacristales del parabrisas.

- 1 Tecla de desbloqueo de la escobilla limpiacristales

1. Antes de levantar los brazos del limpiacristales, sitúelos en la posición de servicio.
2. Levante los brazos agarrándolos únicamente por la zona donde va fijada la escobilla.
3. Mantenga pulsada la tecla de desbloqueo → fig. 152 .
4. Doble la escobilla en dirección al brazo del limpiacristales → fig. 152  y retírela al mismo tiempo en el sentido de la flecha . Es probable que tenga que emplear bastante fuerza.
5. Inserte una escobilla nueva de la misma longitud y tipo en el brazo del limpiacristales en el sentido contrario al de la flecha → fig. 152  hasta que encastre. Para ello, la escobilla debe estar doblada → fig. 152 .
6. Apoye los brazos del limpiacristales sobre el parabrisas con cuidado.

ADVERTENCIA

Cuando se utilizan escobillas limpiacristales desgastadas o sucias, se reduce la visibilidad y aumenta el riesgo de que se produzcan accidentes y lesiones graves.

- Limpie siempre las escobillas limpiacristales cuando estén sucias.
- Sustituya las escobillas siempre que estén en mal estado o desgastadas y ya no limpien los cristales lo suficiente.

AVISO

Si se limpian las escobillas limpiacristales o los cristales con productos de limpieza inadecuados, se pueden producir daños.

- No limpie las escobillas limpiacristales ni los cristales con combustible, quitaesmalte, diluyente de pintura ni líquidos similares.
- No limpie las escobillas limpiacristales con esponjas duras ni objetos afilados.

 Si quedan restos de cera de la instalación de lavado automático u otros productos de conservación en los cristales, los limpiacristales podrían tener dificultades para deslizarse. Elimine los restos de cera con un producto especial o paños de limpieza.

Alumbrado exterior

Introducción al tema

Antes de cambiar una lámpara o un diodo luminoso (LED), compruebe si están averiados. Por lo general, el usuario puede cambiar él mismo las lámparas convencionales. Sin embargo, si el alumbrado exterior es de tecnología LED (en función del modelo y del equipamiento), no podrá cambiar usted mismo las unidades de iluminación LED ni los diodos luminosos LED. La avería de algún LED puede ser un indicio de que se averiarán otros. En este caso, acuda a un taller especializado debidamente cualificado, solicite la comprobación de las unidades de iluminación LED y, si es necesario, su sustitución. Volkswagen recomienda un concesionario Volkswagen.

Circular con los dispositivos de iluminación exterior averiados puede estar prohibido.

Especificaciones adicionales de las lámparas

Las especificaciones de algunas de las lámparas montadas de fábrica pueden diferir de las de las lámparas convencionales. La denominación correspondiente figura en el casquillo de la lámpara o en la ampolla de vidrio.

ADVERTENCIA

Si no se enciende el alumbrado del vehículo en función de las condiciones meteorológicas existentes, la vía no se iluminará lo suficiente. Los demás usuarios de la vía no podrán ver el vehículo o lo harán solo con dificultad. Esto puede ocasionar accidentes y que se produzcan lesiones graves o mortales.

- Compruebe periódicamente el sistema de alumbrado y los intermitentes del vehículo.
- Si es necesario, encargue inmediatamente la reparación del sistema de alumbrado del vehículo.

ADVERTENCIA

Si se cambia inadecuadamente una lámpara en el vano motor, se pueden producir accidentes y lesiones graves.

- Siga siempre las operaciones descritas y tenga en cuenta las medidas de seguridad de validez general.
- No cambie nunca una lámpara si no conoce bien las operaciones necesarias.
- Si no está seguro de cómo se cambia una lámpara, encargue los trabajos necesarios a un taller especializado debidamente cualificado. Volkswagen recomienda un concesionario Volkswagen.

ADVERTENCIA

Al cambiar una lámpara, las piezas cortantes de las carcacas de las lámparas y las lámparas calientes o que explotan pueden causar lesiones.

- Cambie una lámpara únicamente cuando se haya enfriado completamente.
- Al cambiar las lámparas, protéjase siempre las manos.

AVISO

Si entrara agua en la carcasa del faro, podrían producirse daños en el sistema eléctrico.

- Tras cambiar una lámpara, monte siempre las tapas en la carcasa del faro.
- Tras montarlas, compruebe siempre que estén fijadas correctamente.

Información relativa al cambio de lámparas

Tenga en cuenta  y , al principio de este capítulo, en la página 227.

Para cambiar lámparas, efectúe siempre las siguientes operaciones en el orden indicado → :

1. En la medida de lo posible, sitúe el vehículo sobre un terreno horizontal y firme a una distancia prudencial del tráfico rodado tomando las medidas de seguridad necesarias → pág. 161.
2. Conecte el freno de estacionamiento electrónico.
3. Apague las luces.
4. Sitúe la palanca de los intermitentes en la posición básica.
5. *Vehículos con cambio automático:* Engrane el bloqueo de aparcamiento **P**.
6. Desconecte el encendido.
7. *Vehículos con cambio manual:* engrane una marcha.
8. Espere a que se apague la iluminación exterior de orientación.
9. Espere a que se enfríe la lámpara en cuestión.
10. Compruebe visualmente si hay algún fusible fundido → pág. 228.
11. Cambie la lámpara en cuestión siguiendo las instrucciones → .

Sustituya las lámparas solo por otras nuevas del mismo tipo. La denominación correspondiente

figura en el casquillo de la lámpara o en la ampolla de vidrio.

No toque la ampolla de vidrio con los dedos. Las huellas de los dedos pueden mermar la intensidad luminosa del faro.

- Después de cambiar la lámpara, compruebe que funciona.

Si no funciona, puede deberse a que no esté montada correctamente, a que el conector no esté acoplado correctamente o, de nuevo, a un fallo de la lámpara.

- Siempre que cambie una lámpara de la parte delantera del vehículo, encargue que se compruebe el reglaje de los faros a un taller especializado cualificado para ello. Volkswagen recomienda a un concesionario Volkswagen.

⚠ ADVERTENCIA

Si se ignoran las operaciones descritas para cambiar una lámpara, se pueden producir accidentes. Como consecuencia se pueden producir lesiones graves.

- Siga siempre las operaciones descritas y tenga en cuenta las medidas de seguridad de validez general.

ⓘ AVISO

Si se desmontan y montan los embellecedores y los faros incorrectamente, se pueden producir daños en la pintura y la carrocería del vehículo.

- Desmonte y vuelva a montar los faros y los embellecedores con cuidado.

Cambiar las lámparas de los faros de tecnología LED

📖 Tenga en cuenta ⚠ y ⓘ, al principio de este capítulo, en la página 227.

Pasos previos

Realice las siguientes operaciones únicamente en el orden indicado:

- Tenga en cuenta la información sobre el cambio de lámparas y realice las operaciones correspondientes.
- Abra el capó delantero.

Para cambiar las lámparas, no hay que desmontar el faro.

Cambiar la lámpara del intermitente

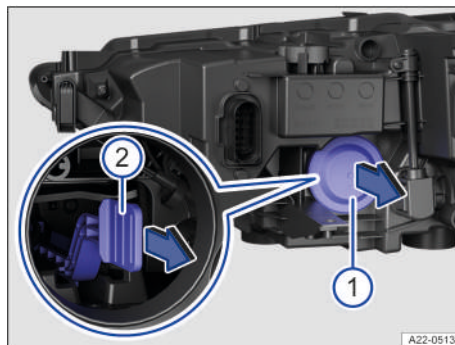

Fig. 153 En el lado derecho del vano motor: parte trasera del faro.

- 1 Cubierta del portalámparas del intermitente
- 2 Portalámparas del intermitente

1. Retire la tapa de goma → fig. 153 ①.
2. Extraiga el portalámparas por el asidero en el sentido de la flecha → fig. 153 ②. Para facilitar la operación, presione al mismo tiempo el asidero un poco hacia arriba y abajo, alternando.
3. Sustituya la lámpara averiada por otra nueva del mismo tipo.
4. Coloque el portalámparas en el faro con cuidado y presiónelo hacia delante hasta que note que encastra → fig. 153 ②.
5. Encaje completamente la tapa de goma.
6. Cierre el capó delantero.



Las figuras muestran el faro derecho. El faro izquierdo es simétrico.

Cambiar fusibles

📖 Introducción al tema

Debido a que el vehículo se sigue desarrollando continuamente, a que los fusibles se asignan en función del equipamiento y a que un fusible puede corresponder a varios consumidores eléctricos, al cierre de la edición no había sido posible elaborar un cuadro general completo con las posiciones de los fusibles. En un taller especializado debidamente cualificado se puede solicitar información más detallada sobre la asignación de los fusibles. Volkswagen recomienda a un concesionario Volkswagen.

Un fusible puede corresponder, por lo general, a varios consumidores eléctricos. De igual modo, a un consumidor le pueden corresponder varios fusibles.

No sustituya los fusibles sin haber eliminado primero la causa de la avería.

1. Si se vuelve a fundir un fusible poco después de cambiarlo, encargue una revisión del sistema eléctrico a un taller especializado cualificado para ello. Volkswagen recomienda un concesionario Volkswagen.

⚠ ADVERTENCIA

El sistema eléctrico se encuentra bajo alta tensión y puede causar descargas eléctricas y quemaduras graves. Si se tocan los cables eléctricos del sistema de encendido, se pueden sufrir lesiones graves o mortales.

- No toque nunca los cables eléctricos del sistema de encendido.

⚠ ADVERTENCIA

La utilización de fusibles inadecuados, la reparación de fusibles y el puenteo de un circuito eléctrico sin fusibles puede provocar daños graves o un incendio en el vehículo. Como consecuencia, se pueden producir lesiones graves o mortales.

- Sustituya los fusibles únicamente por otros del mismo amperaje y tamaño. Asegúrese de que el color y el grabado sean idénticos a los del fusible averiado.
- No repare nunca fusibles.
- No sustituya nunca un fusible por una tira metálica, un clip u otro objeto similar.

ⓘ AVISO

Si se cambia un fusible con el encendido conectado, el motor en marcha o las luces o cualquier otro consumidor eléctrico encendidos, el sistema eléctrico puede sufrir daños.

- Apague siempre el motor, las luces y otros consumidores eléctricos.
- Al cambiar fusibles, asegúrese de que no sea posible poner el motor en marcha.

ⓘ AVISO

Si se sustituye un fusible por otro de mayor amperaje, podrían producirse daños en algún otro punto del sistema eléctrico del vehículo.

- No sustituya nunca un fusible por otro de mayor amperaje.

ⓘ AVISO

La presencia de suciedad y humedad en las cajas de fusibles puede originar daños en el sistema eléctrico.

- Cuando estén abiertas, proteja las cajas de fusibles de la suciedad y la humedad.
- Evite los cortocircuitos en el sistema eléctrico.
- Compruebe que las cubiertas de las cajas de fusibles estén de nuevo bien cerradas y sin daños.

📍 En el vehículo hay más fusibles de los indicados en este capítulo. Estos solo deberían ser sustituidos por un taller especializado cualificado para ello. Volkswagen recomienda un concesionario Volkswagen.

Fusibles en el vano motor

📖 Tenga en cuenta ⚠ y ⓘ, al principio de este capítulo, en la página 228.

Abrir la caja de fusibles del vano motor

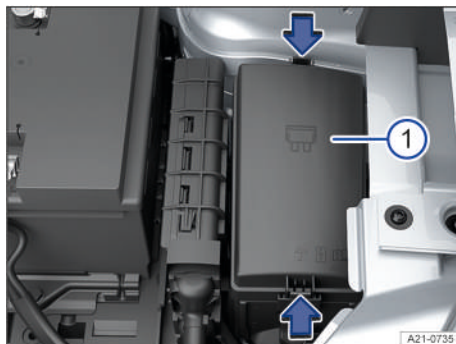

Fig. 154 En el vano motor: caja de fusibles.

① Cubierta de la caja de fusibles

En el lado interior de la cubierta de la caja de fusibles o en la regleta portafusibles puede haber unas pinzas de plástico para extraer fusibles.

Desmontar la tapa

1. Abra el capó delantero.
2. Para desbloquear la cubierta de la caja de fusibles, presione los bloqueos en el sentido de las flechas → fig. 154 ①.
3. Retire la cubierta hacia arriba.

Montar la tapa

1. Coloque la cubierta sobre la caja de fusibles.

- Presione la cubierta hacia abajo hasta que encastre a ambos lados de forma audible.

Cuadro general de los fusibles del vano motor

Tenga en cuenta  y , al principio de este capítulo, en la página 228.

El cuadro general muestra las posiciones de los fusibles de los consumidores eléctricos relevantes para el conductor. En la primera columna del cuadro figura la posición del fusible y, en las demás columnas, el amperaje, el tipo de fusible y el consumidor al que corresponde.

En función del país y el equipamiento del vehículo, los números y la posición de los fusibles pueden diferir de los que figuran en el cuadro. Dado el caso, infórmese en un taller especializado cualificado para ello sobre la asignación exacta de los fusibles. Volkswagen recomienda un concesionario Volkswagen.

Asignación de los fusibles

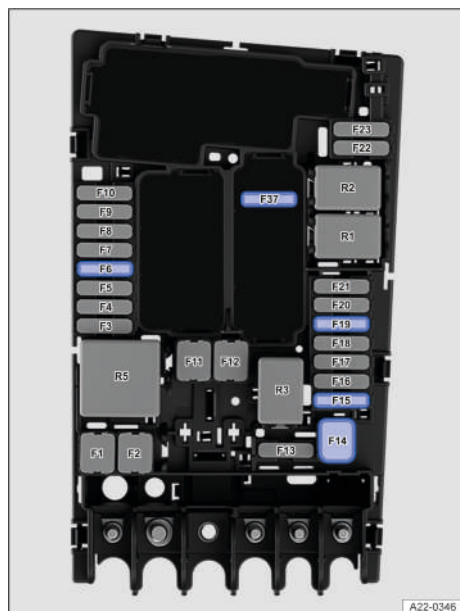

Fig. 155 En el vano motor: posiciones de los fusibles.

Posición → [fig. 155](#):

- F6** 7,5 amperios, ATO®, sensor para luz de freno
- F15** 15 amperios, ATO®, bocina
- F19** 30 amperios, ATO®, limpiaparabrisas

Fusibles en el tablero de instrumentos

Tenga en cuenta  y , al principio de este capítulo, en la página 228.

Abrir y cerrar la caja de fusibles del tablero de instrumentos



Fig. 156 En el lado izquierdo, junto al volante: tapa de la caja de fusibles del tablero de instrumentos.

En función del equipamiento, en el lado interior de la tapa puede haber unas pinzas de plástico para extraer fusibles.

Desmontar la tapa

- Retire la tapa tirando hacia abajo, en el sentido de la flecha → [fig. 156](#).

Montar la tapa

- Presione la tapa en los alojamientos del tablero de instrumentos en el sentido contrario al de la flecha hasta que encastre de forma audible → [fig. 156](#).

Cuadro general de los fusibles situados en el tablero de instrumentos

Tenga en cuenta  y , al principio de este capítulo, en la página 228.

El cuadro general muestra las posiciones de los fusibles de los consumidores eléctricos relevantes para el conductor. En la primera columna del cuadro figura la posición del fusible y, en las demás columnas, el amperaje, el tipo de fusible y el consumidor al que corresponde.

En función del país y el equipamiento del vehículo, los números y la posición de los fusibles pueden diferir de los que figuran en el cuadro. Dado el caso, infórmese en un taller especializado cualificado para ello sobre la asignación exacta de los fusibles. Volkswagen recomienda un concesionario Volkswagen.

Asignación de los fusibles

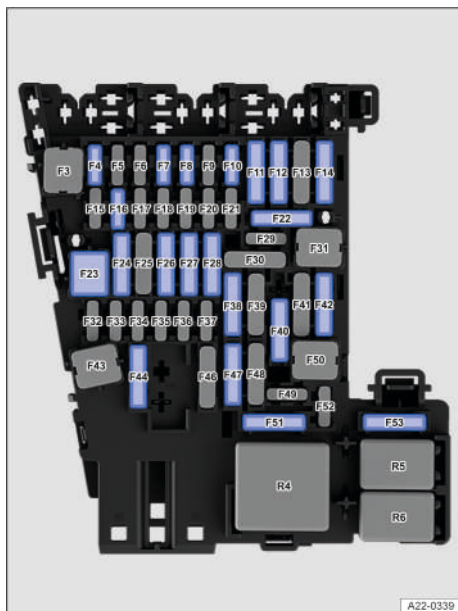



Fig. 157 En el tablero de instrumentos: asignación de fusibles.

Posición → [fig. 157](#):

- F4** 7,5 amperios, MINI®, alarma antirrobo
- F6** 10 amperios, ATO®, mecanismo de accionamiento del cambio automático
- F7** 10 amperios, MINI®, panel de mandos del climatizador, relé de la luneta térmica
- F8** 7,5 amperios, MINI®, luces de conducción en el mando de las luces, sensor de lluvia y de luz, freno de estacionamiento electrónico
- F10** 7,5 amperios, MINI®, pantalla, panel de mandos del sistema de infotainment
- F11** 40 amperios, ATO®, alumbrado exterior del lado izquierdo
- F12** 20 amperios, ATO®, sistema de infotainment
- F14** 40 amperios, ATO®, regulador del ventilador
- F16** 7,5 amperios, MINI®, teléfono
- F23** 20 amperios, JCASE®, techo de cristal eléctrico

- F24** 40 amperios, ATO®, alumbrado exterior del lado derecho
- F26** 30 amperios, ATO®, calefacción de los asientos
- F27** 30 amperios, ATO®, iluminación interior
- F40** 20 amperios, ATO®, encendedor, tomas de corriente Tenga en cuenta la posición de montaje, posición de fábrica del fusible como se muestra en la figura.
- F42** 40 amperios, ATO®, cierre centralizado
- F53** 30 amperios, ATO®, luneta térmica

 Los elevallas eléctricos y los asientos eléctricos pueden ir protegidos por fusibles automáticos y unidades de control que se conectan de nuevo automáticamente transcurridos unos segundos una vez eliminada la causa de la sobrecarga, p. ej., los cristales se han congelado y no se pueden mover. <

Cambiar fusibles fundidos

  Tenga en cuenta  y , al principio de este capítulo, en la página 228.

Pasos previos

1. Desconecte el encendido, las luces y todos los consumidores eléctricos.

Cómo reconocer un fusible fundido

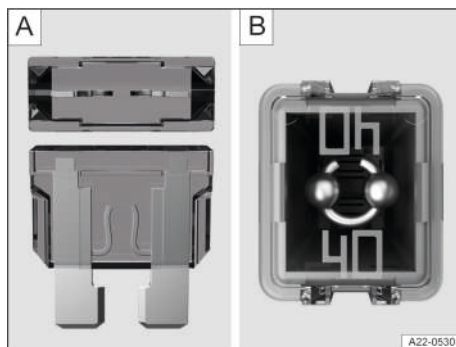

Fig. 158 Fusible fundido (representación esquemática).

- Se puede saber si un fusible plano (ATO®, MINI®) está fundido por la tira de metal quemada visible desde arriba y desde los laterales a través de la carcasa transparente → [fig. 158 A](#).
- Se puede saber si un fusible de cartucho (JCASE®) está fundido por la tira de metal quemada visible desde arriba a través de la carcasa transparente → [fig. 158 B](#).

Tipos de fusibles

- Fusibles planos estándar (ATO®)
- Fusibles planos pequeños (MINI®)
- Fusibles de cartucho (JCASE®)

Identificación de los fusibles por el color

Fusibles (ATO® - MINI®)

Color Amperaje

Negro 1 amperio

Lila 3 amperios

Naranja 5 amperios

Marrón 7,5 amperios

Rojo 10 amperios

Azul 15 amperios

Amarillo 20 amperios

Blanco o incoloro 25 amperios

Verde 30 amperios

Verde claro 40 amperios

Fusibles (JCASE®)

Azul 20 amperios

Rosa 30 amperios

Verde 40 amperios

Rojo 50 amperios

Amarillo 60 amperios

Cambiar fusibles



Fig. 159 Pinzas de plástico para extraer o colocar fusibles (representación esquemática).

1. Dado el caso, retire las pinzas de plástico de la caja de fusibles o de la cubierta de la caja de fusibles correspondiente → **fig. 159**.
2. En función del tipo de fusible, agárrelo introduciendo el lado correspondiente de las pinzas por arriba o lateralmente.
3. Extraiga el fusible.

4. Si el fusible se ha fundido, sustitúyalo por uno nuevo del mismo amperaje (de igual color y grado) y del mismo tamaño → **!**.
5. Tras colocar el fusible nuevo, dado el caso vuelva a encajar las pinzas de plástico en la tapa.
6. Coloque de nuevo la cubierta o cierre la tapa de la caja de fusibles.

! AVISO

Si se sustituye un fusible por otro de mayor amperaje, podrían producirse daños en algún otro punto del sistema eléctrico.

- No sustituya nunca un fusible por otro de mayor amperaje.

Ayuda de arranque

! Introducción al tema

Por motivos técnicos no está permitido arrancar el vehículo por remolcado → **!**. Si no se puede poner el motor en marcha porque la batería de 12 voltios está descargada, se puede utilizar para ello la batería de 12 voltios de otro vehículo.

En los vehículos que llevan la batería de 12 voltios en el habitáculo o el maletero, conecte los cables de arranque únicamente a las tomas para la ayuda de arranque que hay en el vano motor.

! ADVERTENCIA

Si se utilizan los cables de arranque de forma inadecuada y la ayuda de arranque de forma incorrecta, la batería de 12 voltios podría explotar. Como consecuencia se pueden producir lesiones graves.

- Antes de realizar cualquier trabajo en la batería, lea y tenga en cuenta siempre las advertencias y las medidas de seguridad correspondientes → pág. 254.
- No confunda nunca el polo positivo con el negativo.
- No utilice nunca la ayuda de arranque si la batería de 12 voltios está congelada o se ha descongelado.

! ADVERTENCIA

Durante la ayuda de arranque se forma en la batería de 12 voltios una mezcla de gases detonantes altamente explosiva. Si saltaran chispas durante la ayuda de arranque, podría inflamarse el gas detonante. Como consecuencia se pueden producir lesiones graves.

- Mantenga siempre la batería de 12 voltios alejada de lugares donde se produzcan chispas o haya fuego, llamas desprotegidas o cigarrillos incandescentes.
- Evite descargas electrostáticas en la zona de la batería de 12 voltios.

ⓘ AVISO

Remolcar el vehículo puede provocar daños considerables en el mismo.

- Utilice la ayuda de arranque para poner el motor en marcha.

ⓘ AVISO

Cuando la batería de 12 voltios está descargada, puede congelarse, sufrir daños y averiarse a temperaturas próximas a los 0 °C (+32°F).

- Sustituya siempre la batería de 12 voltios si está congelada o lo ha estado.

Toma para la ayuda de arranque, masa

📖 Tenga en cuenta ⚠ y ⓘ, al principio de este capítulo, en la página 232.

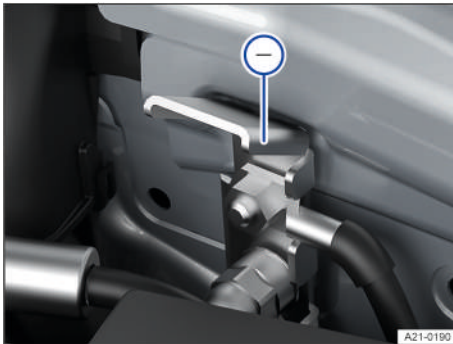

Fig. 160 En el vano motor: toma para la ayuda de arranque, masa.

- ⊖ La toma para la ayuda de arranque (masa) sirve para conectar el cable de arranque negro.

A través de esta toma se puede prestar y recibir ayuda de arranque.

Preparar y utilizar la ayuda de arranque

📖 Tenga en cuenta ⚠ y ⓘ, al principio de este capítulo, en la página 232.

Pasos previos

Para utilizar la ayuda de arranque, tenga en cuenta lo siguiente:

- Utilice protección ocular y guantes de protección adecuados → ⚠.
- Tenga en cuenta el manual de instrucciones del fabricante de los cables de arranque.
- Abra el capó delantero.
- Para la ayuda de arranque, utilice siempre cables de arranque con pinzas completamente aisladas y cuyo aislamiento esté en buenas condiciones → ⚠.
- Asegúrese de que haya suficiente distancia entre el vehículo que presta la ayuda de arranque y el que la recibe. De lo contrario, podría empezar a pasar corriente nada más conectar los polos positivos.
- Asegúrese de que las pinzas conectadas a los polos tengan suficiente contacto metálico.

Cables de arranque

Para poder recibir y prestar ayuda de arranque, se necesitan unos cables de arranque adecuados.

Los cables no deberán tener una sección transversal inferior a la que se indica a continuación.

- *Vehículos con sistema de propulsión eléctrica:* Para la ayuda de arranque de un vehículo con la batería de 12 voltios descargada, la sección transversal de los cables de arranque deberá de ser de 25 mm² (0,038 in²) como mínimo.
- *Vehículos con sistema de propulsión híbrida:* Para la ayuda de arranque de un vehículo con la batería de 12 voltios descargada, la sección transversal de los cables de arranque deberá de ser de 25 mm² (0,038 in²) como mínimo.
- *Vehículos con motor de gasolina:* Para la ayuda de arranque de un vehículo con la batería de 12 voltios descargada, la sección transversal de los cables de arranque deberá de ser de 25 mm² (0,038 in²) como mínimo.
- *Vehículos con motor diésel:* Para la ayuda de arranque de un vehículo con la batería de 12 voltios descargada, la sección transversal de los cables de arranque deberá de ser de 35 mm² (0,054 in²) como mínimo.

Vehículo que recibe la ayuda de arranque

1. Compruebe que la batería de 12 voltios descargada esté conectada correctamente a la red de a bordo de 12 voltios.
2. Si hay montada una batería de 12 voltios con mirilla, compruebe el color de esta. Si es de color amarillo claro o incolora, no utilice la ayuda de arranque y solicite la ayuda de personal especializado.

Vehículo que presta la ayuda de arranque

1. Tenga en cuenta el manual de instrucciones del fabricante del vehículo.
2. Compruebe que la batería que suministra la corriente tenga la misma tensión (12 voltios) y aproximadamente la misma capacidad que la batería de 12 voltios descargada. Tenga en cuenta la tensión que viene impresa en la batería del vehículo que presta la ayuda.

Utilizar la ayuda de arranque

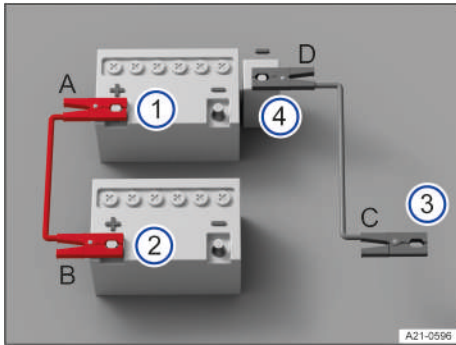

Fig. 161 Esquema para la conexión de los cables de arranque.

- ① Polo positivo de la batería del vehículo que recibe la ayuda de arranque.
- ② Polo positivo de la batería del vehículo que presta la ayuda de arranque.
- ③ Terminal de masa apropiado del vehículo que presta la ayuda de arranque: preferentemente una toma para la ayuda de arranque (masa), una pieza de metal maciza atornillada fijamente al bloque motor o el mismo bloque.
- ④ Toma para la ayuda de arranque (masa) del vehículo que recibe la ayuda de arranque.

Los cables de arranque solo se deberán conectar siguiendo el orden A - B - C - D → [fig. 161](#).

1. Desconecte el encendido en ambos vehículos.

2. Si la hubiera, abra la cubierta del polo positivo + de la batería de 12 voltios en el vano motor.
3. Conecte un extremo del cable de arranque rojo al polo positivo + de la batería de 12 voltios del vehículo que la tiene descargada → [fig. 161](#) ① → ▲.
4. Conecte el otro extremo del cable de arranque rojo al polo positivo de la batería + del vehículo que suministra la corriente → [fig. 161](#) ②.
5. Conecte un extremo del cable de arranque negro a la toma para la ayuda de arranque, masa -, del vehículo con la batería de 12 voltios que suministra la corriente → [fig. 161](#) ③.

O bien: si no hay ninguna toma para la ayuda de arranque, masa -, conecte el extremo del cable de arranque negro al bloque motor o a una pieza de metal maciza atornillada fijamente al bloque motor del vehículo con la batería de 12 voltios que suministra la corriente → [fig. 161](#) ③.

6. Conecte el otro extremo del cable de arranque negro a la toma para la ayuda de arranque, masa -, del vehículo con la batería de 12 voltios descargada → [fig. 161](#) ④ → ▲.
7. Coloque los cables de arranque de manera que no los pueda alcanzar ninguna pieza giratoria del vano motor.

Poner el motor en marcha

1. Ponga en marcha el motor del vehículo que suministra la corriente y déjelo funcionando al ralentí.
2. Espere unos minutos y, a continuación, ponga en marcha el motor del vehículo que tiene la batería de 12 voltios descargada. Si el motor no se pone en marcha después de 10 segundos, interrumpa el arranque e inténtelo de nuevo al cabo de aprox. 1 minuto.

Si el motor sigue sin ponerse en marcha, solicite la ayuda de personal especializado.

Desconectar los cables de arranque

1. Si estuviera encendida, apague la luz de cruce antes de desconectar los cables de arranque.
2. Conecte el ventilador del climatizador y encienda la luneta térmica del vehículo con la batería de 12 voltios descargada para que se reduzcan los picos de tensión que se puedan producir al desconectar los cables.
3. Tras haber utilizado con éxito la ayuda de arranque, desconecte los cables de arranque únicamente en el orden D - C - B - A → [fig. 161](#).
4. Si la hubiera, cierre la cubierta del polo positivo de la batería +.

Tras utilizar la ayuda de arranque, encargue una revisión de la batería de 12 voltios a un taller especializado cualificado para ello. Volkswagen recomienda un concesionario Volkswagen.

ADVERTENCIA

Si se utiliza la ayuda de arranque de forma inadecuada, la batería de 12 voltios podría explotar y causar lesiones graves.

- Utilice siempre protección ocular adecuada y guantes de protección.
- No se incline nunca sobre la batería de 12 voltios.
- Emborne siempre primero el cable positivo y, a continuación, el negativo.
- No conecte nunca el cable negativo a componentes del sistema de combustible ni a las tuberías de freno.
- Asegúrese de que las piezas no aisladas de las pinzas de los cables de arranque no entren en contacto.
- Asegúrese de que el aislamiento de los cables esté en buen estado.
- Además, asegúrese de que el cable que va conectado al polo positivo de la batería de 12 voltios no entre en contacto con piezas del vehículo conductoras de electricidad.

AVISO

Cuando la batería de 12 voltios está descargada, puede congelarse, sufrir daños y averiarse a temperaturas próximas a los 0 °C (+32°F).

- Sustituya siempre la batería de 12 voltios si está congelada o lo ha estado.

Remolcar

Introducción al tema

Para remolcar un vehículo se requiere práctica, sobre todo si se utiliza un cable de remolque. Ambos conductores deberían conocer bien las particularidades del remolcado. Los conductores inexpertos deberían abstenerse de remolcar.

Tenga en cuenta las disposiciones legales relativas al remolcado.

Durante el remolcado, asegúrese en todo momento de que no se generen fuerzas de tracción inadmisibles ni sacudidas. En vías sin piso firme existe siempre el peligro de sobrecargar las piezas de fijación.

ADVERTENCIA

Durante el remolcado de un vehículo, el comportamiento de marcha y la capacidad de frenado cambian considerablemente. Esto puede provocar que se pierda el control del vehículo, accidentes y lesiones graves o mortales.

- Tenga en cuenta que durante el remolcado se necesita más fuerza para mover el volante y frenar.

ADVERTENCIA

Si se remolca un vehículo que no tenga corriente o se extrae la llave de la cerradura de encendido durante el remolcado, el bloqueo de la dirección se podría encastrar repentinamente. Esto impediría mover el volante. Esto podría provocar un accidente y lesiones graves o mortales.

- Durante el remolcado, no extraiga nunca la llave de la cerradura de encendido.
- Si el vehículo se quedara sin corriente durante el remolcado, interrumpa la operación inmediatamente y solicite la ayuda de personal especializado.

AVISO

Si se empuja el vehículo con las manos, se pueden dañar los grupos ópticos traseros, los espóileres laterales de la luneta y grandes superficies de chapa. El espóiler trasero podría desprenderse.

- Si hay que empujar el vehículo, no permita que se presione sobre los grupos ópticos traseros, los espóileres de los laterales de la luneta, grandes superficies de chapa o el espóiler trasero.

Remolcar

Remolcar significa tirar con un vehículo de otro que no está en condiciones de circular. → pág. 236, *Indicaciones para el remolcado*.

El vehículo se puede remolcar con una barra o un cable de remolque:

- La velocidad máxima permitida es de 50 km/h (30 mph).
- El trayecto máximo permitido es de 50 km (30 mi).

La barra de remolque es más segura para el remolcado y evita que se produzcan daños en el vehículo. El cable de remolque solo se debería utilizar si no se dispone de una barra de remolque. El cable de remolque deberá ser elástico para que no se produzcan daños en los vehículos. Utilice un cable de fibra sintética o de un material elástico similar.

Remolcar con una grúa

Si hay que elevar el vehículo por un eje para remolcarlo, solo está permitido hacerlo por el siguiente:

- Eje delantero

ADVERTENCIA

Si el cable o la barra de remolque están mal fijados, pueden dañarse gravemente componentes del vehículo. Aumenta el peligro de accidente y se pueden producir lesiones graves o mortales.

- Para rescatarlo o remolcarlo, fije el vehículo solamente por los puntos previstos para ello.
- No fije nunca el cable o la barra de remolque a componentes del eje o del tren de rodaje.
- Solicite la ayuda de personal especializado y, dado el caso, encargue el transporte del vehículo sobre una grúa con las ruedas apoyadas.

Indicaciones para el remolcado

 **Tenga en cuenta**  y , al principio de este capítulo, en la página 235.

Durante el remolcado, en el vehículo remolcado se puede señalar el cambio de dirección aunque estén conectados los intermitentes de emergencia. Para ello hay que accionar correspondientemente la palanca de los intermitentes con el encendido conectado. Durante este tiempo, los intermitentes de emergencia permanecen desconectados. En cuanto se devuelve la palanca de los intermitentes a la posición básica, los intermitentes de emergencia se conectan de nuevo automáticamente.

Casos en los que no se deberá remolcar nunca el vehículo



No está permitido remolcar el vehículo con una barra o un cable de remolque si se da alguna de las siguientes situaciones.

- La batería de 12 voltios está descargada.
- El indicador de la pantalla del cuadro de instrumentos no funciona correctamente.
- Se han de recorrer más de 50 km (30 mi).
- Si el cambio es manual, no se puede pisar a fondo el pedal del embrague ni situar la palanca de cambios en punto muerto.
- No se puede situar la palanca selectora del cambio automático en la posición **N**.
- No se puede soltar el freno de estacionamiento electrónico.
- No se puede soltar el bloqueo de la dirección.

- No se puede garantizar que las ruedas giren sin problemas o que la dirección funcione tras un accidente.

1. Si no se pudiera remolcar el vehículo sobre sus ruedas, solicite la ayuda de personal especializado y, dado el caso, encargue el transporte del vehículo encima de una grúa.

Remolcar

 **Tenga en cuenta**  y , al principio de este capítulo, en la página 235.

Fije el cable o la barra de remolque solamente en los puntos previstos para ello:

- Argolla de remolque

ADVERTENCIA

Si el cable o la barra de remolque están mal fijados, pueden dañarse gravemente componentes del vehículo. Aumenta el peligro de accidente y se pueden producir lesiones graves o mortales.

- Para rescatarlo o remolcarlo, fije el vehículo solamente por los puntos previstos para ello.
- No fije nunca el cable o la barra de remolque a componentes del eje o del tren de rodaje.
- Solicite la ayuda de personal especializado y, dado el caso, encargue el transporte del vehículo sobre una grúa con las ruedas apoyadas.

Pasos previos

- Asegúrese de que el cable de remolque no esté retorcido. De lo contrario, la argolla de remolque podría desenroscarse durante el remolcado.
- Conecten el encendido y enciendan los intermitentes de emergencia de ambos vehículos. Dado el caso, tenga en cuenta otras disposiciones diferentes que pueda haber al respecto.
- Tenga en cuenta las disposiciones legales y las indicaciones para remolcar del manual de instrucciones del otro vehículo.

Vehículo tractor (delante)

1. No emprenda realmente la marcha hasta que no se haya tensado el cable.
2. Acelere con especial cuidado.
3. Evite frenazos y maniobras bruscas.
4. No supere la masa remolcable máxima técnicamente admisible para el vehículo.
5. *En los vehículos con cambio manual:* Al iniciar la marcha, embrague con especial suavidad.

Vehículo remolcado (detrás)

1. Asegúrese de que el encendido esté siempre conectado para que el volante no se bloquee y para que, en caso necesario, pueda utilizar los intermitentes y el limpiacristales. El servofreno y la dirección asistida solo funcionan con el motor en marcha. De lo contrario, se tendrá que pisar el pedal del freno con bastante más fuerza y se necesitará más fuerza para girar el volante.
2. Asegúrese de que la llave del vehículo esté siempre en este durante el remolcado → pág. 66.
3. *En los vehículos con cambio automático:* Seleccione la posición **N** del cambio.
En los vehículos con cambio manual: Desengrane la marcha.
4. Suelte el freno de estacionamiento electrónico.
5. Asegúrese de que el cable de remolque esté siempre tenso.

⚠ AVISO

Si el estado de carga de la batería de 12 voltios no es suficiente, no es posible soltar el freno de estacionamiento electrónico ni el bloqueo de la dirección. Durante el remolcado pueden producirse daños en el vehículo.

- Para soltar el freno de estacionamiento electrónico y el bloqueo de la dirección en caso de falta de corriente o avería, dado el caso ponga el motor en marcha con la ayuda de arranque.
- Solicite la ayuda de personal especializado y, dado el caso, encargue el transporte del vehículo sobre una grúa con las ruedas apoyadas.

Montar la argolla de remolque delantera

📖 **Tenga en cuenta** ⚠ y ⚠, al principio de este capítulo, en la página 235.

En función del país y del equipamiento, el alojamiento de la argolla de remolque se encuentra detrás de la tapa del paragolpes.

1. Antes del remolcado, compruebe si hay un alojamiento con rosca para la argolla de remolque.
2. Tenga en cuenta las indicaciones para el remolcado → pág. 236.
3. En caso negativo, solicite la ayuda de personal especializado y, dado el caso, encargue el transporte del vehículo sobre una grúa.

La argolla de remolque tiene que llevarse siempre en el vehículo → ⚠.

⚠ AVISO

La utilización de una argolla de remolque no adecuada para el vehículo puede dañar este.

- Para remolcar, utilice siempre la argolla de remolque incluida en las herramientas de a bordo u otra apropiada.

Montar la argolla de remolque delantera



Fig. 162 En el lado derecho del paragolpes delantero: retirar la tapa, variante 1.



Fig. 163 En el lado derecho del paragolpes delantero: retirar la tapa, variante 2.



Fig. 164 En el lado derecho del paragolpes delantero: enroscar la argolla de remolque, variante 1.



Fig. 165 En el lado derecho del paragolpes delantero: enroscar la argolla de remolque, variante 2.

1. Saque la argolla de remolque de entre las herramientas de a bordo del maletero.
2. Para desenganchar la tapa, presione en la zona marcada de la tapa en el sentido de la flecha → fig. 162.
3. Retire la tapa, déjela colgando del vehículo o, dado el caso, guárdela en este → ①.
4. Enrosque la argolla de remolque en el alojamiento girándola al máximo en el sentido de la flecha → fig. 164, → ⚠. Utilice un objeto adecuado con el que pueda enroscar completa y fijamente la argolla de remolque en su alojamiento.
5. Tras el remolcado, desenrosque la argolla de remolque en el sentido contrario al de la flecha con un objeto apropiado.
6. Coloque la tapa en el hueco correspondiente y presiónela hacia dentro hasta que encastre.
7. Limpie la argolla de remolque si es preciso y vuelva a guardarla en el maletero junto a las demás herramientas de a bordo.

⚠ ADVERTENCIA

Si la argolla de remolque no está enroscada fijamente y por completo en el alojamiento, podría salirse del mismo. Durante el remolcado, podrían producirse accidentes y lesiones graves.

- Antes del remolcado, compruebe que la argolla de remolque esté enroscada por completo.

ⓘ AVISO

Si se desmontan y montan la tapa y la argolla de remolque incorrectamente, se pueden producir daños en la pintura y la carrocería del vehículo.

- Desmonte y monte siempre la tapa y la argolla de remolque con cuidado. ◀

Montar la argolla de remolque trasera

📖 Tenga en cuenta ⚠ y ⓘ, al principio de este capítulo, en la página 235.

En función del país y del equipamiento, el alojamiento de la argolla de remolque se encuentra detrás de la tapa del paragolpes.

1. Antes del remolcado, compruebe si hay un alojamiento con rosca para la argolla de remolque.
2. Tenga en cuenta las indicaciones para el remolcado.
3. En caso negativo, solicite la ayuda de personal especializado y, dado el caso, encargue el transporte del vehículo sobre una grúa.

La argolla de remolque tiene que llevarse siempre en el vehículo → ⓘ.

ⓘ AVISO

La utilización de una argolla de remolque no adecuada para el vehículo puede dañar este.

- Para remolcar, utilice siempre la argolla de remolque incluida en las herramientas de a bordo u otra apropiada.

Montar la argolla de remolque trasera, variante 1

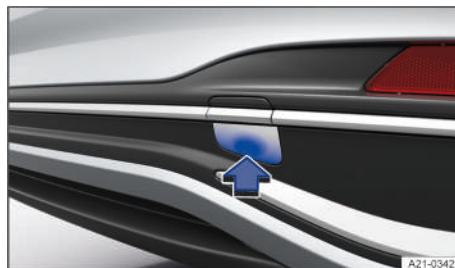

Fig. 166 En el lado derecho del paragolpes trasero: retirar la tapa.



Fig. 167 En el lado derecho del paragolpes trasero: enroscar la argolla de remolque.

1. Saque la argolla de remolque de entre las herramientas de a bordo del maletero.
2. Para desencastar la tapa, presione en la zona marcada de la tapa en el sentido de la flecha → fig. 166.
3. Retire la tapa, déjela colgando del vehículo o, dado el caso, guárdela en este → ⓘ.
4. Enrosque la argolla de remolque en el alojamiento girándola al máximo en el sentido de la flecha → fig. 167, → ⚠. Utilice un objeto adecuado con el que pueda enroscar completa y fijamente la argolla de remolque en su alojamiento.
5. Tras el remolcado, desenrosque la argolla de remolque en el sentido contrario al de la flecha con un objeto apropiado.
6. Coloque la tapa en el hueco correspondiente y presiónela hacia dentro hasta que encastre.
7. Limpie la argolla de remolque si es preciso y vuelva a guardarla en el maletero junto a las demás herramientas de a bordo.

Montar la argolla de remolque trasera, variante 2



Fig. 168 En el lado derecho del paragolpes trasero: retirar la tapa.



Fig. 169 En el lado derecho del paragolpes trasero: enroscar la argolla de remolque.

1. Saque la argolla de remolque y el gancho de extracción de las herramientas de a bordo, en el maletero.
2. Introduzca el gancho por abajo en el rebaje de la tapa y desencástrela haciendo palanca en el sentido de la flecha → fig. 168.
3. Retire la tapa, déjela colgando del vehículo o, dado el caso, guárdela en este → ⓘ.
4. Enrosque la argolla de remolque en el alojamiento girándola al máximo en el sentido de la flecha → fig. 169, → ⚠. Utilice un objeto adecuado con el que pueda enroscar completa y fijamente la argolla de remolque en su alojamiento.
5. Tras el remolcado, desenrosque la argolla de remolque en el sentido contrario al de la flecha con un objeto apropiado.
6. Saque la tapa del vehículo y coloque las pestañas de encastre superiores de la misma en el orificio del paragolpes. Presione la parte inferior de la tapa hasta que la pestaña inferior encastre en el paragolpes.
7. Limpie la argolla de remolque si es preciso y vuelva a guardarla en el maletero junto a las demás herramientas de a bordo.

⚠ ADVERTENCIA

Si la argolla de remolque no está enroscada fijamente y por completo en el alojamiento, podría salirse del mismo. Durante el remolcado, podrían producirse accidentes y lesiones graves.

- Antes del remolcado, compruebe que la argolla de remolque esté enroscada por completo.

ⓘ AVISO

Al desmontar y montar la tapa y la argolla de remolque, se pueden ocasionar daños en el vehículo, p. ej., en la pintura.

- Para no dañar el vehículo, desmonte y monte la tapa y la argolla de remolque con cuidado.

Comprobar y reponer

En el vano motor

Advertencias de seguridad para realizar trabajos en el vano motor

El vano motor del vehículo es una zona peligrosa. Únicamente realice usted mismo trabajos en el vano motor si conoce bien las operaciones necesarias y las medidas de seguridad de validez general, y si dispone de las herramientas, los medios y los líquidos operativos adecuados. Si se realizan trabajos de manera inadecuada, se pueden producir lesiones graves → . Dado el caso, encargue todos los trabajos a un taller especializado debidamente cualificado. Volkswagen recomienda un concesionario Volkswagen.

ADVERTENCIA

El vano motor es una zona peligrosa. Al realizar cualquier trabajo en el vano motor, se pueden producir accidentes y lesiones graves o mortales.

- Cuando realice trabajos, sea siempre extremadamente cuidadoso y prudente.
- Solo realice trabajos en el vano motor si conoce bien las operaciones necesarias.
- Si no está seguro de cómo se realizan los trabajos en el vano motor, encárguelos a un taller especializado debidamente cualificado. Volkswagen recomienda un concesionario Volkswagen.
- Antes de realizar trabajos en el vano motor, conecte el freno de estacionamiento electrónico y sitúe la palanca selectora en la posición **P** o la palanca de cambios en punto muerto.
- Desconecte el encendido y guarde la llave del vehículo en un lugar seguro y a una distancia prudencial del vehículo para que no sea posible poner el motor en marcha por descuido.
- No toque nunca componentes calientes del motor.
- No deje nunca ningún objeto, como trapos o herramientas, en el vano motor.
- Mantenga a los niños siempre alejados del vano motor y no los deje nunca sin vigilancia.

ADVERTENCIA

En el vano motor hay piezas giratorias. Al realizar trabajos en el vano motor, sobre todo durante el arranque del motor o con este en marcha, se pueden sufrir lesiones graves o mortales si se entra en

contacto con piezas giratorias, como el ventilador del radiador.

- No introduzca nunca la mano en el ventilador del radiador ni por la zona del mismo, tampoco aunque el motor esté apagado o el encendido desconectado. El ventilador se activa en función de la temperatura y podría ponerse en funcionamiento automáticamente.
- Antes de realizar trabajos, quítese las joyas o la corbata que pueda llevar puestas, recójase el pelo si lo lleva largo y ciñase la ropa que lleve holgada para evitar que se enreden en el motor.
- No pise nunca el acelerador sin prestar atención, hágalo siempre con la máxima precaución. El vehículo podría ponerse en movimiento incluso con el freno de estacionamiento electrónico conectado.

ADVERTENCIA

El vapor o el líquido refrigerante del motor calientes que puedan salirse, así como las piezas del vehículo calientes, pueden ocasionar quemaduras graves.

- No abra ni cierre nunca el capó delantero si sale vapor o líquido refrigerante.
- Espere siempre hasta que deje de ver y oír que sale vapor o líquido refrigerante del vano motor.

ADVERTENCIA

Cuando el motor está caliente, su sistema de refrigeración se encuentra bajo presión. Si se abre la tapa sin prestar atención, el líquido refrigerante puede salpicar y causar quemaduras graves o lesiones mortales.

- No abra nunca la tapa del depósito de expansión del líquido refrigerante del motor cuando este esté caliente.
- Cuando abra la tapa del depósito del líquido refrigerante, protéjase siempre la cara, las manos y los brazos del líquido refrigerante o del vapor calientes con un trapo grande y grueso.
- Gire la tapa del depósito de expansión del líquido refrigerante lentamente y con mucho cuidado en el sentido contrario al de las agujas del reloj y ejerza al mismo tiempo una ligera presión sobre la misma.

ADVERTENCIA

Si se colocan elementos aislantes adicionales, como mantas, o se olvidan objetos, como trapos de limpieza o herramientas, en el vano motor, se pueden producir fallos de funcionamiento, daños en el motor y un incendio. Como consecuencia, se pueden producir lesiones graves o mortales.

- No cubra nunca el motor con mantas u otros materiales aislantes.
- No se olvide nunca objetos en el vano motor.

Antes de realizar cualquier trabajo en el vano motor, estacione siempre el vehículo sobre un terreno horizontal y firme tomando todas las precauciones de seguridad necesarias → ⚠ , → pág. 161.

⚠ ADVERTENCIA

Si no se inmoviliza el vehículo para evitar que se desplace durante los trabajos de revisión, el vehículo puede ponerse en movimiento sin que así se desee. Como consecuencia, se pueden producir accidentes y lesiones graves o mortales.

- Desconecte el sistema Start-Stop manualmente.
- No realice nunca trabajos debajo del vehículo sin haberlo inmovilizado lo suficiente para evitar que se desplace.
- Cuando realice trabajos debajo del vehículo con las ruedas sobre el suelo, asegúrese de que el vehículo se encuentre sobre una superficie horizontal y firme con las ruedas bloqueadas.
- Cuando realice trabajos debajo del vehículo, sosténgalo adicionalmente de forma segura con caballetes adecuados. El gato no es apropiado para este fin.

⚠ ADVERTENCIA

El sistema eléctrico se encuentra bajo alta tensión y puede causar descargas eléctricas y quemaduras graves. Como consecuencia, se pueden producir lesiones graves o mortales.

- No cortocircuite nunca el sistema eléctrico. La batería puede explotar.
- No toque nunca los cables eléctricos ni las conexiones eléctricas de las lámparas de descarga de gas.

Preparar el vehículo para realizar trabajos en el vano motor

Antes de realizar trabajos en el vano motor, realice siempre las siguientes operaciones en el orden indicado:

1. Sitúe el vehículo sobre una superficie horizontal y firme tomando las precauciones de seguridad necesarias → pág. 161.
2. Dado el caso, saque del vehículo la llave del mismo y guárdela fuera para no poner el vehículo en funcionamiento por descuido.
3. Espere a que el motor se enfríe lo suficiente.

4. Mantenga a otras personas siempre alejadas del vano delantero.
5. Inmovilice el vehículo para que no pueda desplazarse. <

Abrir y cerrar el capó delantero



Fig. 170 En la zona reposapiés del lado del conductor: palanca de desbloqueo del capó delantero (representación esquemática).



Fig. 171 Encima de la parrilla del radiador: palanca de accionamiento del capó delantero (representación esquemática).

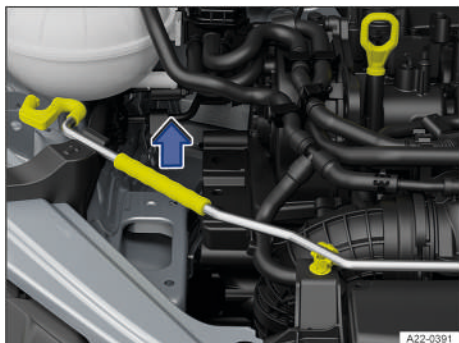

Fig. 172 En el vano motor: varilla de sujeción del capó en su soporte.

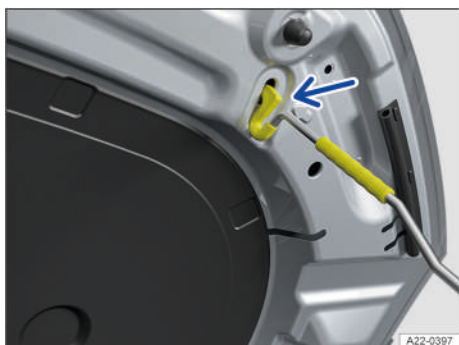

Fig. 173 En el capó delantero: alojamiento de la varilla de sujeción del capó (representación esquemática).

Abrir el capó delantero

1. Abra la puerta del conductor y tire de la palanca de desbloqueo en el sentido de la flecha → fig. 170.

El capó delantero se desengancha del bloqueo del portacierre por la fuerza de un muelle → ⚠.

2. Para abrir totalmente el capó delantero, levántelo un poco y, al mismo tiempo, presione la palanca de accionamiento en el sentido de la flecha → fig. 171.
3. Retire la varilla de sujeción del capó de su soporte en el sentido de la flecha → fig. 172 e introdúzcala en el alojamiento previsto para ella → fig. 173.

Cerrar el capó delantero

1. Levante un poco el capó delantero y manténgalo en esta posición → ⚠.

2. Desenganche la varilla de sujeción del alojamiento → fig. 173 y encájela en su soporte → fig. 172.

3. Deje caer el capó en el bloqueo del portacierre desde una altura de 20 cm (8 in) aprox. No lo oprima a continuación.

Cuando el capó está bien cerrado, queda a ras de las piezas contiguas de la carrocería → ⚠.

Si el capó delantero está mal cerrado, levántelo de nuevo y vuelva a cerrarlo.

Si el capó está mal cerrado, aparece una indicación en la pantalla del cuadro de instrumentos. Cuando el capó está cerrado correctamente, se apaga la indicación.

⚠ ADVERTENCIA

Si el capó delantero no está cerrado correctamente, puede abrirse inesperadamente durante la marcha e impedir la visibilidad hacia delante. Como consecuencia, se pueden producir accidentes y lesiones graves o mortales.

- Tras cerrar el capó delantero, asegúrese de que el bloqueo haya quedado debidamente encastado en el portacierre.
- Si constatase durante la marcha que el capó delantero está mal cerrado, detenga el vehículo de forma segura y cierre el capó.

⚠ ADVERTENCIA

Si se abre o cierra el capó delantero descuidadamente, se pueden producir lesiones graves.

- Abra o cierre el capó delantero solamente cuando no haya nadie en la zona del recorrido del mismo.

⚠ AVISO

Si se abre o cierra el capó delantero de forma inadecuada, se pueden producir daños en este o en los brazos del limpiacristales.

- Abra el capó delantero solo cuando el limpiacristales esté desconectado y los brazos del mismo se encuentren sobre el parabrisas.
- Antes de comenzar la marcha, coloque siempre los brazos del limpiacristales sobre el cristal. ◀

Indicación en la pantalla

Si el capó delantero está abierto o no está cerrado correctamente, se indica en la pantalla del cuadro de instrumentos con una representación simbólica → ⚠.

STOP ¡No continúe la marcha!

1. Detenga el vehículo en cuanto sea posible y seguro.
2. Dado el caso, levante de nuevo el capó delantero y vuelva a cerrarlo.

La representación también se muestra con el encendido desconectado y se apaga algunos segundos después de haber bloqueado el vehículo con las puertas cerradas.

⚠ ADVERTENCIA

Si se ignoran los testigos de advertencia que se enciendan, el vehículo podría quedarse parado en medio del tráfico; además, podrían producirse accidentes y lesiones graves o mortales.

- No ignore nunca las indicaciones de peligro.
- Detenga el vehículo en cuanto sea posible y seguro.
- Si el testigo de advertencia no se apaga, no continúe la marcha y solicite la ayuda de personal especializado.

Líquidos y medios operativos

Todos los líquidos y medios operativos, como el líquido refrigerante del motor, el aceite del motor o las baterías del vehículo, están sometidos a un desarrollo continuo. Acuda a un taller especializado debidamente cualificado cuando tenga que cambiar algún líquido o medio operativo. Volkswagen recomienda un concesionario Volkswagen.

⚠ ADVERTENCIA

Si se realizan trabajos en el sistema de combustible, se pueden producir incendios y lesiones graves o mortales por descarga eléctrica y chispas.

- Desemborne siempre la batería de 12 voltios.
- Tenga siempre a mano un extintor que esté operativo y haya sido revisado.
- Asegúrese de que el vehículo esté desbloqueado cuando desemborne la batería de 12 voltios, pues de lo contrario se disparará la alarma anti-robbo.

⚠ ADVERTENCIA

Los líquidos operativos pueden ser tóxicos. Su uso y almacenamiento incorrectos pueden causar lesiones graves o mortales.

- Guarde los líquidos operativos únicamente en sus envases originales bien cerrados.

- No guarde nunca los líquidos operativos en latas de alimentos, botellas u otros envases vacíos, pues podría ingerirlos alguna persona.
- Mantenga los líquidos y medios operativos fuera del alcance de los niños.
- Lea y tenga en cuenta siempre la información y las advertencias que figuran en los envases de los líquidos operativos.
- Si utiliza productos que emiten vapores nocivos, trabaje siempre al aire libre o en una zona bien ventilada.

⚠ ADVERTENCIA

Los líquidos operativos y algunos materiales del vano motor son fácilmente inflamables y, si entran en contacto con superficies calientes, chispas o llamas desprotegidas, pueden inflamarse. Esto puede provocar un incendio y causar lesiones graves o mortales.

- No fume nunca cerca del vano motor.
- No realice nunca trabajos cerca de chispas o llamas desprotegidas.
- No realice nunca trabajos cerca de calefactores, calentadores continuos o llamas desprotegidas.
- No vierta nunca líquidos operativos sobre el motor.
- Tenga siempre a mano un extintor que esté operativo y haya sido revisado.

ⓘ AVISO

El uso de líquidos operativos que no cumplan las especificaciones correspondientes puede causar fallos de funcionamiento graves y daños en el motor.

- Cuando reponga o cambie líquidos operativos, asegúrese de que estos cumplan las especificaciones correspondientes.
- Vierta los líquidos operativos únicamente en las bocas de llenado previstas para ello.

Los líquidos operativos que se salgan del vehículo contaminan el medio ambiente.

1. Mire con regularidad debajo del vehículo.
2. Si hay manchas de líquidos operativos en el suelo, acuda a un taller especializado debidamente cualificado y solicite que se revise el vehículo. Volkswagen recomienda un concesionario Volkswagen.
3. Si se sale algún líquido operativo, deséchelo debidamente.

Líquido lavacrystales

Información general

El depósito del líquido lavacrystales se encuentra en el vano motor.



Fig. 174 En el vano motor: tapa del depósito del líquido lavacrystales (representación esquemática).



El depósito del líquido lavacrystales se reconoce por el símbolo  que hay sobre la tapa → [fig. 174](#).

1. Compruebe con regularidad el nivel del líquido lavacrystales y restablézcalo en caso necesario.

Pasos previos

1. Prepare el vehículo para realizar trabajos en el vano motor → [pág. 240](#), *En el vano motor*.
2. Abra el capó delantero.

Comprobar y reponer

1. Compruebe si todavía hay suficiente líquido en el depósito.
2. Para reponer, mezcle únicamente agua limpia con un producto limpiacrystales adecuado que contenga alcohol. Consulte la proporción de la mezcla en el envase del producto limpiacrystales →  → .
3. Cuando la temperatura exterior sea baja, añada un líquido anticongelante especial para que el agua no se pueda congelar. Respete la proporción de la mezcla indicada en el envase del líquido anticongelante.

En la boca de llenado del depósito del líquido lavacrystales hay un tamiz. Al reponer líquido, este tamiz retiene las partículas de suciedad grandes para que no lleguen a los eyectores → .

 No rellene con agua destilada el depósito del líquido lavacrystales.

ADVERTENCIA

Si se utilizan aditivos inadecuados para el líquido lavacrystales, se puede formar una película oleosa sobre el parabrisas. Esto puede dificultar la visibilidad y aumentar el riesgo de accidentes y lesiones graves o mortales.

- No mezcle nunca aditivos para el líquido refrigerante o aditivos similares no apropiados con el líquido lavacrystales.

AVISO

La utilización de productos de limpieza ácidos puede dañar y estropear los eyectores del lavacrystales.

- No rellene nunca el depósito del líquido lavacrystales con un producto de limpieza ácido, p. ej., que contenga vinagre.

AVISO

Si se mezclan varios productos limpiacrystales, podría producirse la floculación de los componentes y podrían obstruirse los eyectores.

- Utilice únicamente productos limpiacrystales que contengan alcohol.
- No mezcle nunca productos limpiacrystales.

AVISO

Al reponer líquido lavacrystales, si el tamiz del depósito del líquido lavacrystales está dañado o falta, podrían entrar partículas de suciedad en el depósito. Los eyectores del lavacrystales podrían obstruirse.

- Solo retire el tamiz para limpiarlo.
- Sustituya el tamiz si faltara o estuviera dañado. 

Aceite del motor

Introducción al tema

Los aceites del motor están adaptados a las exigencias de los motores y de los sistemas de depuración de gases de escape, así como a la calidad del combustible. En todos los motores de combustión, por motivos técnicos del diseño, el aceite entra en contacto con residuos de la combustión y con el combustible, lo que influye en el envejecimiento del aceite. Para el funcionamiento y la vida útil del motor es importante utilizar el aceite adecuado. El motor lleva de fábrica un aceite sintético multigrado especial que, por lo general, puede utilizarse durante todo el año.

El vehículo puede consumir aceite del motor. El consumo de aceite del motor puede variar, también a lo

largo de la vida útil del vehículo. El consumo de aceite puede ser de hasta 1 l (1 qt) por cada 2000 km (1200 mi) en función del estilo de conducción y de las condiciones en las que se utilice el vehículo. En los vehículos nuevos, el consumo puede ser incluso mayor durante los primeros 5000 km (3100 mi). Por este motivo, el nivel de aceite se deberá comprobar con regularidad, preferiblemente antes de emprender viajes largos.

⚠ ADVERTENCIA

Con el motor en marcha, el aceite del motor se calienta en extremo. Una manipulación descuidada del aceite caliente del motor puede causar quemaduras en el cuerpo. Como consecuencia, se pueden producir lesiones graves o mortales.

- Antes de realizar trabajos con el aceite del motor, espere a que el motor se enfríe.

⚠ ADVERTENCIA

El aceite del motor es tóxico. Tocar el aceite del motor y, sobre todo, ingerirlo puede causar lesiones graves o mortales.

- Si ingiere aceite del motor, busque inmediatamente asistencia médica.
- Si, tras realizar trabajos con aceite del motor, ve afectada su salud, busque inmediatamente asistencia médica.
- Guarde siempre el aceite del motor fuera del alcance de los niños y en el envase original bien cerrado. Tenga esto también en cuenta con el aceite usado hasta que lo lleve a desechar.
- No guarde nunca el aceite del motor en latas de alimentos, botellas u otros envases vacíos, pues podría ingerirlo alguien.
- Evite el contacto habitual con el aceite del motor para no dañar la piel.
- Protéjase la piel, la cara y, sobre todo, los ojos cuando realice trabajos con el aceite del motor.
- No coma, beba ni fume cuando realice trabajos con el aceite del motor.
- Lávese la piel con agua y jabón tras realizar trabajos con el aceite del motor.

 Si se sale o se derrama aceite del motor, se puede contaminar el medio ambiente. Si se sale algún líquido operativo, recójalo y deséchelo debidamente y de manera respetuosa con el medio ambiente.

Normas de aceite del motor

📖 Tenga en cuenta ⚠, en la página 240, y ⚠, al principio de este capítulo, en la página 244.

Vehículos con adhesivo sobre el aceite del motor

En el portacierre, en la parte delantera del vano motor, hay un adhesivo donde se indica qué aceite del motor hay que utilizar → fig. 175.



Fig. 175 En la zona marcada: ubicación del adhesivo con la norma y la viscosidad del aceite del motor (representación esquemática).

Si tiene que cargar aceite del motor, utilice un aceite con la norma y la viscosidad prescritas → fig. 176.

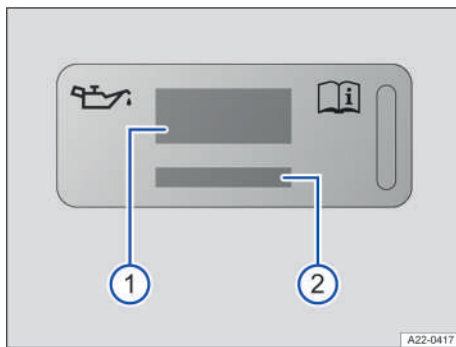

Fig. 176 Adhesivo con la norma y la viscosidad del aceite del motor (representación esquemática).

- ① Información de la norma del aceite del motor
- ② Información de la viscosidad del aceite del motor

⚠ Si se utiliza el aceite del motor prescrito → fig. 176, se puede corregir el nivel del aceite las veces que sean necesarias → pág. 246. Si no estuviera disponible el aceite de motor prescrito, en caso de emergencia puede cargar una vez, hasta el próximo cambio de aceite periódico, un má-

ximo de 0,5 l (0,5 qt) de aceite de las siguientes normas alternativas:

- Motores de gasolina: norma VW 504 00 y ACEA C3, ACEA C4, API SP o ILSAC GF-6A. Están permitidas todas las clases de viscosidad de estas normas.

Se recomienda encargar el cambio de aceite a un taller especializado cualificado para ello. Volkswagen recomienda un concesionario Volkswagen.

Vehículos sin adhesivo sobre el aceite del motor

En un taller especializado debidamente cualificado puede informarse de la norma y la viscosidad del aceite del motor prescritas. Si hay que cargar aceite del motor, se deberá utilizar un aceite con la norma y la viscosidad prescritas. Si se utiliza el aceite del motor prescrito, se puede corregir el nivel del aceite las veces que sean necesarias → pág. 246.

! AVISO

Si se utilizan aceites del motor no autorizados según la norma VW correspondiente en cada caso, se puede dañar el motor.

- Para reponer, utilice solo aceites del motor que cumplan los requisitos de calidad de la norma VW correspondiente en cada caso.
- Cargue solo en caso de emergencia un máximo de 0,5 l (0,5 qt) de aceite de las normas alternativas mencionadas.

 Volkswagen recomienda aceite original de Volkswagen.

Cambiar el aceite del motor

 Tenga en cuenta , en la página 240, y , al principio de este capítulo, en la página 244.

El aceite del motor se deberá cambiar con regularidad conforme al intervalo de servicio → pág. 285.

Los aditivos del aceite del motor hacen que el aceite nuevo se oscurezca tras un breve tiempo de funcionamiento del motor. Esto es algo normal y no es motivo para cambiar el aceite con más frecuencia.

! ADVERTENCIA

Si se cambia el aceite del motor descuidadamente, este puede causar daños medioambientales, quemaduras graves o un incendio. Como consecuencia, se pueden producir lesiones graves o mortales.

- Antes de cambiar el aceite del motor, espere a que el motor se haya enfriado por completo.

- Cuando cambie el aceite del motor, utilice siempre protección ocular.
- Mantenga los brazos en posición horizontal cuando desenrosque con la mano el tornillo de descarga de aceite de modo que el aceite no pueda bajar por ellos.
- Para recoger el aceite usado, utilice un recipiente adecuado para ello que tenga, por lo menos, la misma capacidad que el motor.



! AVISO

Para cambiar el aceite del motor y el filtro se necesitan herramientas y conocimientos especiales. Si se realiza de forma incorrecta, se pueden producir daños en el vehículo.

- Encargue siempre el cambio del aceite del motor y del filtro a un taller especializado cualificado para ello. Volkswagen recomienda un concesionario Volkswagen.

 Deseche el aceite del motor de manera respetuosa con el medio ambiente y solo en puntos de recogida de aceite usado, p. ej., en puntos de reciclaje o establecimientos especializados.

Comprobar el nivel de aceite del motor y reponer aceite

 Tenga en cuenta , en la página 240, y , al principio de este capítulo, en la página 244.

Pasos previos



Fig. 177 En el vano motor: tapa de la boca de llenado de aceite del motor (representación esquemática).

Para evitar una comprobación incorrecta del nivel de aceite del motor, tenga en cuenta los siguientes pasos:

1. Sitúe el vehículo con el motor a temperatura de servicio sobre una superficie horizontal y firme tomando las precauciones de seguridad necesarias → pág. 161.
2. Espere 5 minutos como mínimo para que el aceite del motor retorne al cárter de aceite.
3. Abra el capó delantero.
4. Localice la boca de llenado de aceite del motor y la varilla de medición del nivel de aceite.

La boca de llenado se reconoce por el símbolo que hay sobre la tapa → fig. 177, y la varilla de medición, por su extremo superior de color.

Comprobar el nivel de aceite del motor

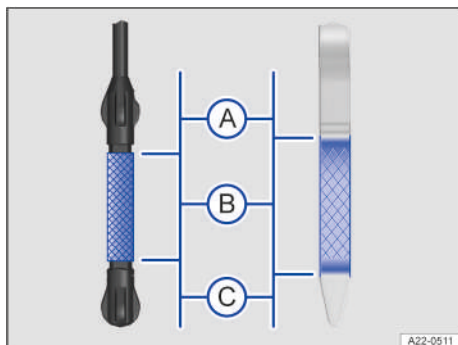

Fig. 178 Marcas del nivel de aceite del motor en la varilla de medición del nivel de aceite (variantes).

- Ⓐ El nivel de aceite del motor es excesivo.
- Ⓑ El nivel de aceite del motor está en la zona normal.
- Ⓒ El nivel de aceite del motor está demasiado bajo.

Realice las siguientes operaciones únicamente en el orden indicado:

1. Extraiga la varilla de medición del tubo guía y límpiela con un trapo limpio.
2. Vuelva a introducir la varilla de medición en el tubo guía hasta el tope. Si en la varilla de medición hay una muesca, al introducir la varilla en el tubo guía esta muesca deberá encajar en la ranura correspondiente situada en el extremo superior del tubo.
3. Extraiga nuevamente la varilla de medición y compruebe en ella el nivel de aceite como si-gue → fig. 178:

Ⓐ El nivel de aceite del motor está demasiado alto. Dado el caso, tener en cuenta los mensajes que se muestran en la pantalla del cuadro de instrumentos y avisar a un taller especializado cualificado para ello. Volkswagen recomienda un concesionario Volkswagen.

Ⓑ El nivel de aceite del motor está en la zona normal. Se puede cargar aceite del motor hasta el límite superior de esta zona si, p. ej., se somete el motor a grandes esfuerzos.

Ⓒ El nivel de aceite del motor está demasiado bajo. Añada sin falta aceite del motor. Dado el caso, tenga en cuenta los mensajes de la pantalla del cuadro de instrumentos.

4. Una vez comprobado el nivel de aceite, vuelva a introducir la varilla de medición en el tubo guía hasta el tope. En caso necesario, siga añadiendo aceite.

Si se somete el vehículo a grandes esfuerzos, p. ej., efectuando recorridos largos por autopista en verano o atravesando puertos de alta montaña, el nivel de aceite debería encontrarse en la zona superior permitida.

Cargar aceite del motor

⚠ ADVERTENCIA

Al cargar aceite del motor, este puede salirse o rebosar e inflamarse si cae sobre piezas del motor calientes o que puedan calentarse. Esto puede provocar un incendio o quemaduras. Como consecuencia, se pueden producir lesiones graves o mortales.

- Tras reponer el aceite, asegúrese siempre de que la tapa de la boca de llenado de aceite esté fijamente enroscada y de que la varilla de medición del nivel de aceite esté correctamente introducida en el tubo guía.
- Para cargar aceite del motor, utilice siempre algún utensilio apropiado.

Realice las siguientes operaciones únicamente en el orden indicado → ⚠ → Ⓜ:

1. Desenrosque la tapa de la boca de llenado de aceite → fig. 177.
2. Añada aceite poco a poco y en pequeñas cantidades, máximo 0,5 l (0,5 qt) en total, o tenga en cuenta la recomendación de la pantalla del cuadro de instrumentos.
3. Para no llenar el depósito en exceso, cada vez que añada aceite espere 1 minuto por lo menos a que el aceite fluya en el cárter de aceite hasta la marca de la varilla de medición.

- Vuelva a comprobar el nivel de aceite en el indicador de la pantalla del sistema de infotainment antes de volver a añadir otra pequeña cantidad de aceite.

O bien: vuelva a comprobar el nivel de aceite en la varilla de medición antes de volver a añadir otra pequeña cantidad de aceite.

No cargue nunca aceite del motor en exceso. Al final del proceso, el nivel de aceite debería encontrarse por el centro de la zona → **fig. 178 (B)**. No debería encontrarse en la zona **(A)**, por encima de → **fig. 178 (B)**, y no permita nunca que rebasa la zona → **fig. 178 (A)**.

- Si ha añadido demasiado aceite por descuido y el nivel rebasa la zona → **fig. 178 (A)**, no ponga el motor en marcha → **(1)**. Solicite la ayuda de personal especializado.
- Tras la reposición, cierre la boca de llenado de aceite con la tapa → **fig. 177**.
- Cierre el capó delantero.

Consultar la información de los servicios en el sistema de infotainment

Vehículos con sistema de infotainment:

- Conecte el encendido.
- Seleccione y pulse el botón de función **(Vehículo)**.
- Pulse el botón de función **(Ajustes )**.
- Pulse el botón de función **(Servicio)**.

Tras realizar un servicio, el mensaje de servicio se actualiza transcurridos aprox. 5 días o tras recorrer aprox. 500 km (311 mi). Hasta ese momento, en la pantalla del sistema de infotainment aparece *Inspección en --- km / --- días* Cambio de aceite en --- km / --- días.

AVISO

Si, tras reponer aceite del motor, el nivel del mismo está demasiado alto y se pone el motor en marcha, este podría sufrir daños.



- No ponga el motor en marcha y solicite la ayuda de personal especializado.

AVISO



La utilización de líquidos operativos equivocados puede provocar fallos de funcionamiento graves y daños en el motor.

- Cuando reponga líquidos operativos, asegúrese de que vierte los líquidos correctos en las bocas de llenado correspondientes.

 Volkswagen recomienda utilizar aceites del motor homologados según la norma VW correspondiente en cada caso.

 Si no tiene claro dónde se encuentran la tapa y la varilla de medición, acuda a un taller especializado debidamente cualificado. Volkswagen recomienda un concesionario Volkswagen. 

Problemas y soluciones

 **Tenga en cuenta , en la página 240, y , al principio de este capítulo, en la página 244.**

Presión del aceite del motor demasiado baja

El testigo de advertencia parpadea en rojo. Se muestra un mensaje al respecto en la pantalla del cuadro de instrumentos.

 **¡No continúe la marcha!** De lo contrario pueden producirse daños en el motor.

- Detenga inmediatamente el vehículo siempre que sea posible y seguro → **pág. 161**.
- Apague el motor.
- Compruebe el nivel de aceite del motor → **pág. 246**.
- Si el testigo de advertencia parpadea aunque el nivel de aceite sea correcto, no continúe la marcha ni deje el motor en marcha. De lo contrario pueden producirse daños en el motor. Solicite la ayuda de personal especializado.

Nivel de aceite del motor muy bajo

El testigo de advertencia parpadea en rojo. Se muestra un mensaje al respecto en la pantalla del cuadro de instrumentos.

 **¡No continúe la marcha!** De lo contrario pueden producirse daños en el motor.

- Detenga inmediatamente el vehículo siempre que sea posible y seguro → **pág. 161**.
- Apague el motor.
- Compruebe el nivel de aceite del motor → **pág. 246**.
- En caso necesario, añada aceite poco a poco y en pequeñas cantidades, máximo 0,5 l (0,5 qt) en total, o tenga en cuenta la recomendación de la pantalla del cuadro de instrumentos.
- Si el testigo de advertencia se enciende aunque el nivel de aceite sea correcto, no continúe la marcha ni deje el motor en marcha. De lo contrario pueden producirse daños en el motor. Solicite la ayuda de personal especializado.



Nivel de aceite del motor demasiado bajo

El testigo de control se enciende en amarillo. Se muestra un mensaje al respecto en la pantalla del cuadro de instrumentos.

1. Detenga inmediatamente el vehículo siempre que sea posible y seguro → pág. 161.
2. Apague el motor.
3. Compruebe el nivel de aceite del motor → pág. 246.
4. En caso necesario, añada aceite poco a poco y en pequeñas cantidades, máximo 0,5 l (0,5 qt) en total, o tenga en cuenta la recomendación de la pantalla del cuadro de instrumentos.
5. Si el testigo de control se enciende aunque el nivel de aceite sea correcto, no continúe la marcha ni deje el motor en marcha. De lo contrario pueden producirse daños en el motor. Solicite la ayuda de personal especializado.



Nivel de aceite del motor demasiado alto

El testigo de control se enciende en amarillo. Se muestra un mensaje al respecto en la pantalla del cuadro de instrumentos.

1. Detenga inmediatamente el vehículo siempre que sea posible y seguro → pág. 161.
2. Apague el motor.
3. Compruebe el nivel de aceite del motor → pág. 246.
4. Si el nivel de aceite es demasiado alto, no continúe la marcha ni deje el motor en marcha. De lo contrario pueden producirse daños en el motor. Solicite la ayuda de personal especializado.



Avería en el sistema del aceite del motor

El testigo de control parpadea en amarillo. Se muestra un mensaje al respecto en la pantalla del cuadro de instrumentos.

1. Acuda a un taller especializado debidamente cualificado. Volkswagen recomienda un concesionario Volkswagen.

Líquido refrigerante del motor

Introducción al tema

Únicamente realice usted mismo trabajos en el sistema de refrigeración del motor si conoce bien las operaciones necesarias y las medidas de seguridad

de validez general, y si dispone de las herramientas, los medios y los líquidos operativos adecuados. Si se realizan trabajos de manera inadecuada, se pueden producir lesiones graves → . Dado el caso, encargue todos los trabajos a un taller especializado debidamente cualificado. Volkswagen recomienda un concesionario Volkswagen.

Al final del capítulo, en el apartado de problemas y soluciones, encontrará información sobre los testigos de advertencia y de control que se enciendan → pág. 252.

ADVERTENCIA

El líquido refrigerante del motor es tóxico. Tocar el líquido refrigerante y, sobre todo, ingerirlo puede causar lesiones graves o mortales.

- Si ingiere líquido refrigerante, busque inmediatamente asistencia médica.
- Si, tras realizar trabajos con líquido refrigerante, ve afectada su salud, busque inmediatamente asistencia médica.
- Guarde siempre el líquido refrigerante fuera del alcance de los niños y en el envase original bien cerrado.
- No guarde nunca el líquido refrigerante en latas de alimentos, botellas u otros envases vacíos, pues podría ingerirlo alguien.
- Evite el contacto habitual con el líquido refrigerante para no dañar la piel.
- Protéjase la piel, la cara y, sobre todo, los ojos cuando realice trabajos con el líquido refrigerante.
- No coma, beba ni fume cuando realice trabajos con el líquido refrigerante.
- Lávese la piel con agua y jabón tras realizar trabajos con el líquido refrigerante.

ADVERTENCIA

Cuando la temperatura exterior es extremadamente baja, el líquido refrigerante se puede congelar y el vehículo se puede quedar inmovilizado. Esto puede hacer que la calefacción del mismo no funcione. Los ocupantes poco abrigados podrían morir de frío.

- Asegúrese de adaptar siempre el aditivo para el líquido refrigerante en función de la temperatura ambiente.
- Utilice únicamente aditivos para el líquido refrigerante autorizados por el fabricante



El líquido refrigerante y sus aditivos pueden contaminar el medio ambiente. Si se sale algún líquido operativo, recójalo y deséchelo debida-

mente y de manera respetuosa con el medio ambiente.

Especificaciones del líquido refrigerante del motor

📖 Tenga en cuenta ⚠️, en la página 240, y ⚠️, al principio de este capítulo, en la página 249.

El sistema de refrigeración del motor lleva de fábrica una mezcla de agua especialmente tratada y de, al menos, un 40 % del aditivo G12evo (TL 744-L) para líquido refrigerante.

Para proteger el sistema de refrigeración del motor, el porcentaje de aditivo debe ser siempre de un 40 % como mínimo. Si se necesitara mayor protección anticongelante por razones climáticas, se podrá aumentar la proporción de aditivo. No obstante, solo hasta un 55 % como máximo porque, de lo contrario, se reduciría la protección anticongelante y, a su vez, empeoraría el efecto refrigerante.

Este aditivo se reconoce por su coloración violeta. Esta mezcla de agua y aditivo no solo ofrece una protección anticongelante hasta -25 °C (-13 °F) aprox., sino también protege las piezas de aleación ligera del sistema de refrigeración contra la corrosión, evita la sedimentación de cal y aumenta considerablemente el punto de ebullición del líquido refrigerante.

Cuando se reponga líquido refrigerante del motor, se deberá utilizar una mezcla de agua destilada y de, al menos, un 40 % del aditivo para líquido refrigerante G12evo para obtener una protección anticorrosiva óptima → ⓘ.

⚠️ AVISO

La coloración del líquido refrigerante del motor resulta de la mezcla de aditivo lila con agua destilada. Si el líquido del depósito de expansión no es de color violeta, sino, p. ej., marrón, se habrá mezclado el líquido refrigerante adecuado con otro que no lo es. De lo contrario, podrían producirse fallos graves de funcionamiento o daños en el sistema de propulsión y el sistema de refrigeración.

- Utilice únicamente aditivos para el líquido refrigerante autorizados por el fabricante
- Si el líquido refrigerante del motor es de color marrón, encargue inmediatamente a un taller especializado debidamente cualificado que lo cambie. Volkswagen recomienda un concesionario Volkswagen.
- Al reponer, no mezcle nunca los aditivos originales para líquido refrigerante del motor con líqui-

dos refrigerantes que no hayan sido autorizados por Volkswagen.

El líquido refrigerante del motor y sus aditivos pueden contaminar el medio ambiente.

1. Si se sale algún líquido operativo, recójalo y deséchelo debidamente y de manera respetuosa con el medio ambiente.

Comprobar el nivel del líquido refrigerante del motor y reponer líquido refrigerante del motor

📖 Tenga en cuenta ⚠️, en la página 240, y ⚠️, al principio de este capítulo, en la página 249.

Pasos previos

1. Sitúe el vehículo sobre una superficie horizontal y firme tomando las precauciones de seguridad necesarias → pág. 161.
2. Espere a que se enfríe el motor → ⚠️.
3. Abra el capó delantero.

El depósito de expansión del líquido refrigerante del motor se reconoce por el símbolo rojo ⚠️ que hay sobre la tapa → fig. 179.



Fig. 179 En el vano motor: tapa del depósito de expansión del líquido refrigerante del motor (representación esquemática).

⚠️ ADVERTENCIA

El vapor o el líquido refrigerante del motor calientes que puedan salirse, así como las piezas del vehículo calientes, pueden ocasionar quemaduras graves.

- No abra nunca el capó delantero si ve u oye que sale vapor o líquido refrigerante del vano motor.

- Espere siempre hasta que deje de ver y oír que sale vapor o líquido refrigerante del vano motor.

⚠ ADVERTENCIA

Cuando el motor está caliente, su sistema de refrigeración se encuentra bajo presión. Si se abre la tapa sin prestar atención, el líquido refrigerante puede salpicar y causar quemaduras graves o lesiones mortales.

- No abra nunca la tapa del depósito de expansión del líquido refrigerante del motor cuando este esté caliente.
- Protéjase siempre la cara, las manos y los brazos del líquido refrigerante o del vapor calientes con un trapo grande y grueso cuando tenga que abrir la tapa del depósito del líquido refrigerante del motor.
- Gire la tapa del depósito de expansión del líquido refrigerante lentamente y con mucho cuidado en el sentido contrario al de las agujas del reloj y ejerza al mismo tiempo una ligera presión sobre la misma.

Comprobar el nivel del líquido refrigerante del motor



Fig. 180 En el vano motor: marcas en el depósito de expansión del líquido refrigerante del motor (representación esquemática).

Cuando se entrega un vehículo nuevo, o tras una reparación en el sistema de refrigeración del motor, el líquido refrigerante del motor puede estar por encima de la zona marcada. Esto es normal. No hay que aspirar el líquido refrigerante.

No siempre es posible comprobar exactamente el nivel del líquido refrigerante, pues en algunos modelos hay elementos que impiden ver el nivel en el depósito. Si no puede distinguir exactamente el nivel del líquido refrigerante, diríjase a un taller especializado debidamente cualificado. Volkswagen recomienda un concesionario Volkswagen.

1. Con el motor frío, compruebe el nivel del líquido refrigerante en las marcas laterales del depósito de expansión → **fig. 180**. El nivel del líquido refrigerante deberá encontrarse entre las marcas.
2. Si el nivel no llega a la marca de mínimo ("min") del depósito, cargue que se añada líquido refrigerante del motor. Cuando el motor está caliente, puede que el nivel del líquido refrigerante sobrepase ligeramente la marca superior.
3. Si no ve líquido refrigerante en el depósito, no cargue líquido refrigerante del motor → **!**

Reponer líquido refrigerante del motor

1. Desenrosque la tapa con cuidado → **⚠**.
2. Añada únicamente líquido refrigerante nuevo según las especificaciones de Volkswagen → pág. 250.

Si, en caso de emergencia, no dispone de líquido refrigerante del motor con las especificaciones prescritas, añada solo agua destilada. A continuación, encargue lo antes posible a un taller especializado cualificado para ello que se añada el aditivo prescrito en la proporción correcta. Volkswagen recomienda un concesionario Volkswagen → **!**.

3. Añada líquido refrigerante hasta la marca superior. Tras añadir líquido refrigerante, el nivel deberá encontrarse entre las marcas del depósito de expansión → **fig. 180**.
4. Enrosque bien la tapa.
5. Compruebe el nivel del líquido refrigerante al día siguiente. Si el nivel vuelve a bajar de la marca de mínimo "min" del depósito de expansión, acuda a un taller especializado debidamente cualificado y solicite que se compruebe el sistema de refrigeración. Volkswagen recomienda un concesionario Volkswagen.

! AVISO

Al calentarse, el líquido refrigerante del motor se expande. Si se carga líquido refrigerante del motor por encima de la zona marcada, el líquido sobrante puede rebosar y causar daños en el vehículo.

- Al añadir líquido refrigerante del motor, no rebase el borde superior de la zona marcada del depósito.

! AVISO

Si el depósito de expansión del líquido refrigerante está vacío, puede haber entrado aire en el sistema de refrigeración. El motor puede sufrir daños.

- No continúe la marcha.
- Añada líquido refrigerante del motor.
- Solicite la ayuda de personal especializado.

⚠ AVISO

El agua no destilada contiene sustancias químicas que pueden ocasionar daños considerables en el motor por corrosión. Esto puede provocar la avería del mismo.

- ¡Utilice solamente agua destilada!
- Si ha añadido agua no destilada, encargue inmediatamente a un taller especializado debidamente cualificado cambiar todo el líquido del sistema de refrigeración del motor. Volkswagen recomienda un concesionario Volkswagen.

⚠ AVISO

El uso de líquidos operativos equivocados puede causar fallos de funcionamiento graves y daños en el motor.

- Cuando reponga o cambie líquidos operativos, asegúrese de que vierte los líquidos correctos en las bocas de llenado correspondientes.

Problemas y soluciones

📖 Tenga en cuenta ⚠, en la página 240, y ⚠, al principio de este capítulo, en la página 249.

🔧 Líquido refrigerante del motor

El testigo de advertencia parpadea en rojo. La temperatura del líquido refrigerante del motor es excesiva o el nivel del líquido refrigerante del motor está demasiado bajo.

🛑 ¡No continúe la marcha! De lo contrario pueden producirse daños en el motor.

1. Detenga inmediatamente el vehículo siempre que sea posible y seguro → pág. 161.
2. Apague el motor.
3. Espere a que se enfríe el motor.
4. Compruebe el nivel del líquido refrigerante del motor en el depósito de expansión del mismo → pág. 250.
5. Si el testigo de advertencia no se apaga aunque el nivel del líquido refrigerante del motor sea correcto, no continúe la marcha ni deje el motor funcionando.
6. Solicite la ayuda de personal especializado.

Líquido de frenos

📖 Introducción al tema

El líquido de frenos absorbe humedad del aire con el paso del tiempo. Un contenido excesivo de agua en el líquido de frenos provoca daños en el sistema de frenos. Por efecto del agua se reduce notablemente el punto de ebullición del líquido de frenos. Si el contenido de agua en el líquido de frenos es excesivo, pueden formarse burbujas de vapor en el sistema de frenos si estos se someten a grandes esfuerzos o en caso de una frenada a fondo. Las burbujas reducen la capacidad de frenado, aumentan considerablemente la distancia de frenado e incluso pueden provocar la avería de todo el sistema de frenos. La seguridad de uno mismo y la de los demás usuarios de la vía depende de que el sistema de frenos funcione correctamente en todo momento.

⚠ ADVERTENCIA

El líquido de frenos es tóxico. Tocar el líquido de frenos y, sobre todo, ingerirlo puede causar lesiones graves o mortales.

- Si ingiere líquido de frenos, busque inmediatamente asistencia médica.
- Si, tras realizar trabajos con líquido de frenos, ve afectada su salud, busque inmediatamente asistencia médica.
- Guarde siempre el líquido de frenos fuera del alcance de los niños y en el envase original bien cerrado.
- No guarde nunca el líquido de frenos en latas de alimentos, botellas u otros envases vacíos, pues podría ingerirlo alguien.
- Evite el contacto habitual con el líquido de frenos para no dañar la piel.
- Protéjase la piel, la cara y, sobre todo, los ojos cuando realice trabajos con el líquido de frenos.
- No coma, beba ni fume cuando realice trabajos con el líquido de frenos.
- Lávese la piel con agua y jabón tras realizar trabajos con el líquido de frenos.

⚠ AVISO

El líquido de frenos que se derrama o rebose atacará las superficies del vehículo. La pintura del vehículo, las piezas de plástico y los neumáticos pueden sufrir daños.

- Si se derrama o se sale líquido de frenos y cae sobre piezas del vehículo, límpielo inmediatamente.
- A continuación, enjuague todas las piezas del vehículo con abundante agua.

 El líquido de frenos puede contaminar el medio ambiente. Si se sale algún líquido operativo, recójalo y deséchelo debidamente.

Especificaciones del líquido de frenos

 Tenga en cuenta , en la página 240, y  y , al principio de este capítulo, en la página 252.

Volkswagen ha desarrollado un líquido de frenos especial optimizado para el sistema de frenos del vehículo. Para garantizar el funcionamiento óptimo del sistema de frenos, Volkswagen recomienda expresamente utilizar líquido de frenos conforme a la norma VW 501 14.

Antes de utilizar un líquido de frenos, compruebe si las especificaciones del mismo, que figuran en el envase, cumplen los requisitos del vehículo.

En los concesionarios Volkswagen se puede adquirir líquido de frenos que cumpla la norma VW 501 14.

Si no estuviera disponible un líquido de frenos de este tipo y se tuviera que utilizar otro diferente de alta calidad, se puede utilizar un líquido de frenos que cumpla los requisitos de la norma DIN ISO 4925 o de la norma estadounidense FMVSS 116 DOT 4 CLASS 6.

No todos los líquidos de frenos que cumplen los requisitos de la norma DIN ISO 4925 o de la norma estadounidense FMVSS 116 DOT 4 CLASS 6 tienen la misma composición química. Algunos de estos líquidos de frenos pueden contener sustancias químicas que, con el tiempo, pueden destruir o dañar piezas del sistema de frenos del vehículo.

Los líquidos de frenos conforme a la norma VW 501 14 cumplen los requisitos de la norma DIN ISO 4925 o de la norma estadounidense FMVSS 116 DOT 4 CLASS 6.

Comprobar el líquido de frenos

 Tenga en cuenta , en la página 240, y  y , al principio de este capítulo, en la página 252.

Pasos previos

1. Sitúe el vehículo sobre una superficie horizontal y firme tomando las precauciones de seguridad necesarias → pág. 161.
2. Abra el capó delantero.

Comprobar el nivel del líquido de frenos



Fig. 181 En el vano motor: tapa del depósito del líquido de frenos.

El depósito del líquido de frenos se puede reconocer por la tapa → fig. 181.

No siempre es posible comprobar exactamente el nivel del líquido de frenos, pues en algunos modelos una tapa o los componentes del motor impiden ver el nivel en el depósito correspondiente.

- Si no puede distinguir exactamente el nivel del líquido de frenos, solicite ayuda a un taller especializado debidamente cualificado. Volkswagen recomienda un concesionario Volkswagen.
- Si el nivel del líquido de frenos no se encuentra entre las marcas Min y Max, solicite ayuda a un taller especializado debidamente cualificado → . Volkswagen recomienda uno de sus concesionarios.

El nivel del líquido de frenos disminuye ligeramente durante la marcha debido al desgaste de las pastillas de freno y al reajuste automático del freno.

ADVERTENCIA

Si el nivel del líquido de frenos está demasiado bajo o el líquido no es adecuado, pueden fallar los frenos o reducirse su capacidad de frenado. Como consecuencia, se pueden producir accidentes y lesiones graves o mortales.

- Encargue la revisión periódica del sistema de frenos y del nivel del líquido de frenos.
- Asegúrese de que se utilice el líquido de frenos correcto.
- Utilice únicamente líquido de frenos que cumpla expresamente la norma VW 501 14.
- Excepcionalmente, utilice un líquido de frenos de alta calidad que cumpla los requisitos de la norma DIN ISO 4925 CLASS 6 o de la norma estadounidense FMVSS 116 DOT 4, si no estuviera

disponible un líquido de frenos conforme a la norma VW 501 14.

Cambiar el líquido de frenos

Encargue con regularidad cambiar el líquido de frenos. Puede consultar la información sobre el intervalo de cambio del líquido de frenos del vehículo a un taller especializado cualificado para ello. Volkswagen recomienda un concesionario Volkswagen.

1. Solicite siempre que se cargue líquido de frenos que cumpla las especificaciones requeridas.

ADVERTENCIA

Si el líquido de frenos es viejo, debido a su absorción de la humedad se pueden formar burbujas de vapor si se someten los frenos a grandes esfuerzos y puede reducirse la capacidad de frenado o fallar el sistema por completo. Como consecuencia, se pueden producir accidentes y lesiones graves o mortales.

- Encargue con regularidad cambiar el líquido de frenos.
- Solicite siempre que se cargue líquido de frenos nuevo.

Problemas y soluciones

 Tenga en cuenta , en la página 240, y  y , al principio de este capítulo, en la página 252.

Nivel del líquido de frenos

El testigo de advertencia se enciende en rojo. El nivel del líquido de frenos está demasiado bajo.

 ¡No continúe la marcha! Esto puede provocar que los frenos fallen.

1. Detenga el vehículo inmediatamente siempre que sea posible y seguro → pág. 161.
2. Compruebe el nivel del líquido de frenos.
3. Si el nivel del líquido de frenos está demasiado bajo, solicite la ayuda de personal especializado. <

Batería de 12 voltios

Introducción al tema

La batería de 12 voltios forma parte del sistema eléctrico y se encarga de la alimentación de energía del vehículo. La batería de 12 voltios se comprueba

y, en caso necesario, se sustituye en el marco de los trabajos de mantenimiento.

Únicamente realice usted mismo trabajos en el sistema eléctrico si conoce bien las operaciones necesarias y las medidas de seguridad de validez general, y si dispone de las herramientas, los medios y los líquidos operativos adecuados. Si se realizan trabajos de manera inadecuada, se pueden producir lesiones graves → . Encargue todos los trabajos a un taller especializado debidamente cualificado. Volkswagen recomienda un concesionario Volkswagen.

Al final del capítulo, en el apartado de problemas y soluciones, encontrará información sobre los testigos de advertencia y de control que se enciendan → pág. 258.

Desconexión de la batería en caso de accidente con disparo de airbags

En los vehículos que llevan una batería de 12 voltios en el habitáculo o el maletero, si se disparan los airbags con motivo de un accidente, la conexión eléctrica hacia la batería se interrumpe pirotécnicamente de forma automática. De esta manera se evita un cortocircuito. Encontrará más información sobre la ubicación de la batería en el apartado → pág. 255, *Comprobar el nivel del electrolito de la batería de 12 voltios.*

Explicación de los símbolos de advertencia de la batería de 12 voltios



¡Utilizar siempre protección ocular!



El electrolito de la batería es muy corrosivo.
¡Utilizar siempre guantes de protección y protección ocular!



¡Prohibido encender fuego, provocar chispas, utilizar una llama desprotegida o fumar!



¡Al cargar la batería de 12 voltios, se origina una mezcla de gases detonantes altamente explosiva!



¡Mantener a los niños siempre alejados del electrolito de la batería de 12 voltios y de esta!



¡Tener siempre en cuenta el manual de instrucciones!

ADVERTENCIA

Realizar trabajos en la batería de 12 voltios y en el sistema eléctrico puede provocar quemaduras graves, fuego y descargas eléctricas. Esto puede causar lesiones graves.

- Lea y tenga siempre en cuenta las advertencias de la batería de 12 voltios.
- Antes de realizar trabajos en la batería de 12 voltios, desconecte el encendido y todos los consumidores eléctricos, y desemborne el cable negativo de esta batería.
- Mantenga a los niños siempre alejados del electrólito de la batería de 12 voltios y de esta.
- Al manipular la batería de 12 voltios, protéjase sobre todo las manos, los brazos y la cara de posibles salpicaduras del ácido.
- Utilice siempre protección ocular y guantes de protección.
- No provoque nunca un cortocircuito en los polos de la batería.

ADVERTENCIA

Al realizar trabajos en la batería de 12 voltios, se forma una mezcla de gases detonantes altamente explosiva e inflamable. Si saltaran chispas, podría inflamarse el gas detonante que saliera de la batería. Esto puede provocar lesiones graves o mortales.

- Mantenga siempre la batería de 12 voltios alejada de lugares donde se produzcan chispas o haya fuego, llamas desprotegidas o cigarrillos incandescentes.
- Evite que se produzcan chispas al manipular cables y dispositivos eléctricos, así como por descargas electrostáticas.

AVISO

Los rayos ultravioleta pueden dañar la carcasa de la batería.

- No exponga la batería de 12 voltios a la luz solar directa de manera prolongada.

AVISO

La batería se puede congelar y, como consecuencia, dañar irreparablemente.

- Si no va a utilizar el vehículo durante largo tiempo, proteja la batería de 12 voltios de las heladas.

 Tras poner el motor en marcha con la batería de 12 voltios profundamente descargada o recién cambiada, o tras utilizar la ayuda de arranque, puede que algunos ajustes del sistema (como la hora, la fecha, los ajustes de confort personalizados y las programaciones) se hayan desajustado o borrado. Compruebe y corrija estos ajustes cuando la batería esté lo suficientemente cargada.

Comprobar el nivel del electrólito de la batería de 12 voltios

 Tenga en cuenta , en la página 240, y  y , al principio de este capítulo, en la página 254.

La batería de 12 voltios no necesita mantenimiento.

Comprobar con regularidad el nivel del electrólito de la batería de 12 voltios:

- En los vehículos con kilometraje elevado
- En los países con clima cálido
- En los vehículos con una batería de 12 voltios vieja

Ubicación de la batería de 12 voltios

La batería de 12 voltios se encuentra en el vano motor.

Pasos previos

1. Prepare el vehículo para realizar trabajos en el vano motor.
2. Utilice protección ocular y guantes de protección adecuados.
3. Abra el capó delantero.

Comprobar el nivel del electrólito de la batería

ADVERTENCIA

El electrólito de la batería es corrosivo. Tocar el electrólito y, sobre todo, ingerirlo puede causar quemaduras graves.

- No abra nunca la batería de 12 voltios.
- No vuelque nunca la batería de 12 voltios. De los orificios de desgasificado podría salir electrólito.
- Protéjase la piel, la cara y, sobre todo, los ojos cuando realice trabajos en la batería de 12 voltios.
- No coma, beba ni fume cuando realice trabajos en la batería de 12 voltios.
- Lávese la piel con agua y jabón tras realizar trabajos en la batería de 12 voltios.
- Si el electrólito entra en contacto con la piel y el cabello, quítese toda la ropa que se haya ensuciado o empapado con el líquido y lave la piel y el cabello con agua. Acuda a un médico.
- Si el electrólito entra en contacto con los ojos, enjuáguelos cuidadosamente con agua durante unos minutos. A continuación, acuda inmediatamente a un médico.

- Si ha ingerido el electrolito, beba inmediatamente abundante agua y tome carbón activo. Acuda inmediatamente a un médico.
- Si ha aspirado los gases del electrolito, abandone la zona de peligro y respire aire fresco. Acuda inmediatamente a un médico.

⚠ ADVERTENCIA

Al realizar trabajos en la batería de 12 voltios, se forma una mezcla de gases detonantes altamente explosiva e inflamable. Si saltaran chispas, podría inflamarse el gas detonante que saliera de la batería. Esto puede provocar lesiones graves o mortales.

- Mantenga siempre la batería de 12 voltios alejada de lugares donde se produzcan chispas o haya fuego, llamas desprotegidas o cigarrillos incandescentes.
- Evite que se produzcan chispas al manipular cables y dispositivos eléctricos, así como por descargas electrostáticas.

En función del equipamiento, hay que retirar un estribo adicional para ver la mirilla. Para ello es necesaria una herramienta adicional no incluida en las herramientas de a bordo. Encargue siempre a un taller especializado debidamente cualificado la comprobación del nivel del electrolito de la batería. Volkswagen recomienda un concesionario Volkswagen.



Fig. 182 En la parte superior de la batería de 12 voltios: mirilla (representación esquemática).

Para poder distinguir bien el indicador de color de la mirilla redonda de la parte superior de la batería de 12 voltios, procure disponer de buena iluminación → **fig. 182**.

Amarillo claro o incoloro

— El nivel del electrolito de la batería está demasiado bajo. Acuda a un taller especializado debida-

mente cualificado y encargue la sustitución de la batería. Volkswagen recomienda un concesionario Volkswagen.

Negro

— El nivel del electrolito de la batería es correcto.

El nivel del electrolito de las baterías de 12 voltios con la inscripción AGM no se puede comprobar por motivos técnicos. Un taller especializado cualificado para ello puede comprobar la batería. Volkswagen recomienda un concesionario Volkswagen. <

Cargar, sustituir y desembornar o embornar la batería de 12 voltios

📖 **Tenga en cuenta** ⚠, en la página 240, y ⚠ y Ⓞ, al principio de este capítulo, en la página 254.

Si tiene la sospecha de que la batería de 12 voltios está dañada o defectuosa, acuda a un taller especializado debidamente cualificado y solicite una revisión de la misma. Volkswagen recomienda un concesionario Volkswagen.

Cargar la batería de 12 voltios

Para cargar la batería de 12 voltios, debería acudir a un taller especializado debidamente cualificado, ya que el modelo de batería que incorpora el vehículo de fábrica emplea una tecnología que requiere una carga de tensión limitada → ⚠. Volkswagen recomienda un concesionario Volkswagen.

Sustituir la batería de 12 voltios

La batería de 12 voltios ha sido diseñada teniendo en cuenta su ubicación y dispone de elementos de seguridad. Si hay que sustituir una batería de 12 voltios, el recambio deberá montarlo un taller especializado cualificado para ello. Volkswagen recomienda un concesionario Volkswagen. La información relativa al tamaño y a las características de mantenimiento, potencia y seguridad de la batería puede consultarse a un taller especializado cualificado para ello, que deberá disponer de la documentación y equipamiento técnicos necesarios. Volkswagen recomienda un concesionario Volkswagen. El orificio de desgasificado de la batería de 12 voltios tiene que estar siempre en el lado del polo negativo de esta. El orificio de desgasificado del lado del polo positivo deberá estar siempre cerrado → ⚠.

Utilice únicamente baterías de 12 voltios sin mantenimiento que cumplan las normas TL 825 06 y VW 7 50 73. Estas normas tienen que ser de octubre de 2014 o posteriores.

Encargue siempre la sustitución de la batería de 12 voltios a un taller especializado cualificado para

ello, ya que al cambiarla hay que adaptar el sistema electrónico del vehículo. Solo los talleres especializados cualificados para ello disponen de la tecnología correspondiente para realizar la adaptación y de las baterías de recambio correctas.

Desembornar la batería de 12 voltios

Si tuviera que desembornar la batería de 12 voltios del sistema eléctrico del vehículo, tenga en cuenta lo siguiente:

1. Desconecte todos los consumidores eléctricos.
2. Antes de desembornar la batería, desbloquee el vehículo; de lo contrario se disparará la alarma.
3. Desemborne primero el cable negativo y, a continuación, el positivo → .

Embarnar la batería de 12 voltios

Si tuviera que embornar la batería de 12 voltios al sistema eléctrico del vehículo, tenga en cuenta lo siguiente:

1. Desconecte todos los consumidores eléctricos.
2. Emborne primero el cable positivo y, a continuación, el negativo → .

Tras embornar la batería de 12 voltios y conectar el encendido, pueden encenderse diversos testigos de control. Estos testigos se apagan una vez recorrido un trayecto corto a una velocidad de entre 15 y 20 km/h (10 y 12 mph) aprox. Si los testigos no se apagan, acuda a un taller especializado debidamente cualificado y solicite que se revise el vehículo. Volkswagen recomienda un concesionario Volkswagen.

Si la batería de 12 voltios estuvo desembornada durante un periodo de tiempo largo, es probable que no se indique o calcule correctamente cuándo hay que realizar el próximo servicio → pág. 28. En este caso habrá que tener en cuenta los intervalos de mantenimiento máximos permitidos → pág. 285.

Vehículos con pulsador de encendido y arranque: Si, tras embornar la batería, no se puede conectar el encendido, haga lo siguiente:

1. Bloquee y desbloquee el vehículo desde el exterior.
2. Intente de nuevo conectar el encendido.
3. Si el encendido no se conecta, solicite la ayuda de personal especializado.

Desconexión automática de consumidores

La gestión inteligente de la red de a bordo no siempre puede impedir que la batería de 12 voltios se descargue, por ejemplo, si se deja mucho tiempo el encendido conectado con el motor apagado o la luz de posición o de estacionamiento encendida.

En caso de solicitud excesiva de la batería de 12 voltios, el sistema de gestión inteligente de la red de a bordo aplica automáticamente varias medidas para evitar su descarga.

- Se aumenta el régimen de ralentí para que el alternador suministre más corriente.
- En caso necesario se limita la potencia de los consumidores más potentes o, en caso de emergencia, se desconectan por completo.
- Al poner el motor en marcha, puede que se interrumpa brevemente la alimentación de tensión de la toma de corriente de 12 voltios.

Descarga de la batería de 12 voltios

En determinadas circunstancias, con la batería descargada no es posible poner el motor en marcha. La batería de 12 voltios se descarga en las siguientes situaciones:

- Paradas prolongadas sin poner el motor en marcha, sobre todo si se deja el encendido conectado.
- Utilización de consumidores eléctricos con el encendido desconectado.

ADVERTENCIA

La utilización de una batería de 12 voltios que no tenga las mismas especificaciones y dimensiones que la batería montada de fábrica puede provocar un cortocircuito o un incendio. Como consecuencia, se pueden producir lesiones graves o mortales.

- Utilice únicamente baterías de 12 voltios sin mantenimiento y con sistema antiderrame que tengan las mismas especificaciones y dimensiones que la batería montada de fábrica.

ADVERTENCIA

Si se fija la batería de 12 voltios incorrectamente, se puede producir un cortocircuito o un incendio. Como consecuencia, se pueden producir lesiones graves o mortales.

- Fije siempre la batería de 12 voltios a los puntos previstos en el vehículo.
- Vuelva a montar sobre la batería todas las cubiertas necesarias para el vehículo.

ADVERTENCIA

Al cargar la batería de 12 voltios se origina una mezcla de gases detonantes altamente explosiva. Esta mezcla se puede inflamar si entra en contacto con chispas o llamas desprotegidas. Como consecuencia, se pueden producir quemaduras graves.

- Cargue la batería de 12 voltios únicamente en lugares bien ventilados.

- Mantenga la batería de 12 voltios alejada de chispas o de llamas desprotegidas.

ADVERTENCIA

Si el tubo flexible de desgasificación de la batería de 12 voltios no está fijado correctamente, la mezcla de gases detonantes altamente explosiva que se genera durante el funcionamiento del vehículo podría entrar en el habitáculo. El gas detonante puede inflamarse y causar lesiones graves o mortales.

- Si el vehículo lleva la batería de 12 voltios en el habitáculo o el maletero, asegúrese de que el tubo flexible de desgasificación esté fijado correctamente a dicha batería. Deberá estar siempre fijado en el lado del polo negativo de la batería de 12 voltios.
- Asegúrese siempre de que el orificio del lado del polo positivo de la batería esté cerrado.

ATENCIÓN

Cuando la batería está descargada, puede congelarse a temperaturas próximas a los 0 °C (+32 °F). De una batería de 12 voltios que se haya congelado y luego vuelto a descongelar, puede salir electrolito. Esto puede provocar daños en el vehículo a largo plazo y lesiones.

- No cargue nunca una batería de 12 voltios que esté congelada o que se haya descongelado.
- Si la batería de 12 voltios se ha congelado, sustitúyala sin falta.

ATENCIÓN

Si se emborran los cables a los polos de forma incorrecta, se puede producir un cortocircuito. Esto puede dañar la electrónica de a bordo y causar lesiones.

- Emborne primero el cable positivo y, a continuación, el negativo.

AVISO

Si se desemborna o emborna la batería de 12 voltios con el encendido conectado o el motor en marcha, el sistema eléctrico o determinados componentes electrónicos pueden resultar dañados y podrían producirse fallos de funcionamiento en funciones eléctricas.

- No desemborne ni emborne nunca la batería de 12 voltios cuando el encendido esté conectado o el motor en marcha.

AVISO

Si se conectan a la toma de corriente de 12 voltios accesorios que suministran corriente para cargar la batería de 12 voltios, el sistema eléctrico o determinados componentes electrónicos pueden resultar dañados y podrían producirse fallos de funcionamiento en funciones eléctricas.

- No conecte nunca a la toma de corriente de 12 voltios accesorios que suministran corriente, como paneles solares o cargadores de batería, para cargar la batería de 12 voltios.



La batería puede contener sustancias tóxicas, como pueden ser ácido sulfúrico y plomo. De seche la batería de 12 voltios según las disposiciones vigentes.



El electrolito puede contaminar el medio ambiente. Si se sale algún líquido operativo, recójalo y deséchelo debidamente.

Problemas y soluciones

 Tenga en cuenta , en la página 240, y  y , al principio de este capítulo, en la página 254.

Alimentación de energía de 12 voltios

El testigo de advertencia se enciende en rojo. Se muestra un mensaje al respecto en la pantalla del cuadro de instrumentos.

 ¡No continúe la marcha! Posible avería del sistema eléctrico.

1. Detenga inmediatamente el vehículo y estacionelo de forma segura.
2. Desconecte los consumidores eléctricos que no sean necesarios.
3. Desconecte el encendido.
4. Solicite la ayuda de personal especializado.

Cuando el testigo de advertencia rojo está encendido, el sistema Start-Stop está desconectado. El sistema Start-Stop solo se conecta de nuevo automáticamente tras volver a poner el motor en marcha.



Alimentación de energía de 12 voltios

El testigo de control se enciende en amarillo. Se muestra un mensaje al respecto en la pantalla del cuadro de instrumentos.

Mensajes sobre el estado de carga de la batería de 12 voltios

1. Deje el motor en marcha para que la batería se pueda cargar de nuevo.

2. Si la indicación sobre el estado de carga de la batería de 12 voltios no se apaga tras unos minutos a pesar de haber aplicado las medidas oportunas, solicite la ayuda de personal especializado.

Mensajes sobre la alimentación de energía de 12 voltios

1. Solicite la ayuda de personal especializado.

Si el testigo de advertencia amarillo se enciende, el sistema Start-Stop no puede poner el motor en marcha. Cuando el testigo de control amarillo está apagado, el estado de carga de la batería de 12 voltios es suficiente para la puesta en marcha automática del motor.

Llantas y neumáticos

Introducción al tema

Las ruedas son los componentes del vehículo más sometidos a esfuerzo y, al mismo tiempo, los más subestimados. Sin embargo, son muy importantes, ya que sus estrechas superficies de apoyo son el único contacto del vehículo con la calzada.

Los neumáticos y las llantas autorizados por Volkswagen están perfectamente armonizados.

- ◀ La vida útil de los neumáticos depende de su presión, su manipulación y su montaje correcto, así como del estilo de conducción.

Llantas, neumáticos y tornillos de rueda

Las llantas, los neumáticos y los tornillos de rueda han sido diseñados para el tipo de vehículo en cuestión. Por ello, si se cambian las llantas, deberán utilizarse tornillos de rueda con la longitud y la cabeza adecuadas. Así se garantiza que los frenos puedan funcionar correctamente y que el vehículo circule con estabilidad y seguridad. Por motivos técnicos, generalmente no se pueden utilizar las llantas de otros vehículos. En determinadas circunstancias, esto rige incluso para las llantas de un mismo tipo de vehículo. Si quiere utilizar otra combinación de llanta y neumático, diríjase sin falta a un taller especializado debidamente cualificado. Volkswagen recomienda un concesionario Volkswagen.

Se deberán utilizar siempre los tornillos de rueda adecuados para cada tipo de vehículo y se deberán apretar siempre con el par de apriete correcto → pág. 265.

ADVERTENCIA

La manipulación inapropiada de las ruedas puede reducir la seguridad en la conducción y provocar accidentes graves y lesiones mortales.

- Compruebe con regularidad la presión de los neumáticos cuando estén fríos y mantenga siempre los valores prescritos → pág. 263. Si la presión es demasiado baja, el neumático podría calentarse tanto durante la marcha que la banda de rodadura podría desprenderse y el neumático reventar.
- Compruebe periódicamente que los neumáticos no estén dañados o desgastados.
- No exceda nunca la velocidad máxima ni la capacidad de carga autorizadas de los neumáticos montados.

- Monte siempre neumáticos radiales del mismo tipo, tamaño (circunferencia de rodadura) y perfil en las cuatro ruedas.
- Si, durante la marcha, el vehículo vibra de forma inusual o tiende a irse hacia un lado, deténgase inmediatamente y compruebe que los neumáticos y las llantas no estén dañados.
- No afloje nunca las uniones roscadas de las llantas con aros atornillados.

ADVERTENCIA

Los neumáticos nuevos y los neumáticos viejos, desgastados o dañados influyen negativamente en el control del vehículo y en la capacidad de frenado.

Esto podría provocar accidentes graves y lesiones mortales.

- Somete los neumáticos nuevos a un rodaje, ya que al principio tienen una capacidad de adherencia y de frenado reducida. Por ello, circule durante los primeros 600 km (370 mi) con la debida precaución.
- No circule nunca con neumáticos desgastados o dañados, p. ej., por pinchazos, cortes, grietas o abolladuras.
- Si, durante la marcha, el vehículo vibra de forma inusual o tiende a irse hacia un lado, deténgase inmediatamente y compruebe que los neumáticos y las llantas no estén dañados.
- No utilice neumáticos ni llantas usados sin conocer sus antecedentes. Podrían tener daños imperceptibles a primera vista.
- No utilice neumáticos que tengan más de 6 años, aunque no se hayan utilizado nunca, salvo en caso de emergencia extremando la precaución y adaptando el estilo de conducción correspondientemente.
- Sustituya inmediatamente los neumáticos desgastados o dañados.

ADVERTENCIA

Si se aprietan los tornillos de rueda a un par demasiado bajo, los tornillos y, en consecuencia, la rueda podrían soltarse durante la marcha. Por el contrario, un par de apriete excesivo podría dañar los tornillos y la rosca.

Si faltan tornillos de rueda o estos se aprietan incorrectamente, podría perderse el control del vehículo y podrían producirse accidentes graves y lesiones mortales.

- Apriete siempre los tornillos de rueda con el par de apriete correcto. Si no dispone de una llave dinamométrica, apriete los tornillos de rueda con la llave de rueda, acuda inmediatamente al

taller especializado debidamente cualificado más cercano y solicite la comprobación del par de apriete. Volkswagen recomienda un concesionario Volkswagen.

- No circule nunca si faltan tornillos de rueda o con ellos flojos.
- Utilice únicamente tornillos de rueda adecuados para la llanta y el tipo de vehículo en cuestión.
- No aplique nunca grasa ni aceite a los tornillos de rueda ni a los orificios roscados del cubo de rueda. Aunque los tornillos estén apretados al par prescrito, podrían aflojarse durante la marcha.
- Asegúrese de que los tornillos de rueda y los orificios roscados de los cubos de rueda estén limpios, sin aceite ni grasa.
- No afloje nunca las uniones roscadas de las llantas con aros atornillados.

ADVERTENCIA

Si se monta el neumático incorrectamente en la llanta, esta podría resultar dañada y el neumático podría perder aire o reventar de improviso durante la marcha.

Esto podría provocar accidentes graves y lesiones mortales.

- Encargue el montaje de los neumáticos en las llantas solamente a talleres especializados debidamente cualificados. Volkswagen recomienda un concesionario Volkswagen.

Conservar las llantas y los neumáticos

Manipulación de los neumáticos

Evitar daños en los neumáticos

- Si sube algún bordillo u otros obstáculos bajos, hágalo siempre despacio y en ángulo recto de forma que ambas ruedas delanteras toquen el obstáculo al mismo tiempo.
- Compruebe la presión de los neumáticos con regularidad.
- Compruebe periódicamente que los neumáticos no estén dañados, p. ej., que no tengan un pinchazo.
- No exceda nunca la capacidad de carga ni la velocidad máxima de los neumáticos → pág. 282.

- Encargue inmediatamente la sustitución de los neumáticos que estén dañados o desgastados → pág. 268.
- Evite el contacto de los neumáticos con sustancias agresivas (incluidas grasa, aceite, gasolina o líquido de frenos) →
- Reponga inmediatamente las caperuzas que falten de las válvulas.
- Retire los cuerpos extraños que aún no hayan penetrado en el neumático → pág. 268.
- Tenga en cuenta todas las advertencias del sistema de control de los neumáticos → pág. 272.

ADVERTENCIA

Las sustancias y los líquidos agresivos pueden provocar daños visibles e invisibles en los neumáticos, lo que puede provocar un reventón de los mismos.

Esto podría provocar accidentes graves y lesiones mortales.

- Evite siempre que los neumáticos entren en contacto con productos químicos, aceites, grasas, combustibles, líquido de frenos u otras sustancias agresivas.

Almacenar los neumáticos

- Almacene los neumáticos siempre en un lugar fresco, seco y, a ser posible, oscuro.
- No coloque en posición vertical los neumáticos montados en llantas.
- Guarde los neumáticos que no estén montados en llantas en fundas apropiadas que los protejan de la suciedad y almacénelos en posición vertical sobre la banda de rodadura.

Neumáticos con más de 6 años

Los neumáticos envejecen debido a procesos físicos y químicos, lo que puede afectar su función. Los neumáticos almacenados durante largo tiempo sin utilizarse envejecen antes que los neumáticos que se utilizan continuamente.

Volkswagen recomienda encargar la sustitución de los neumáticos que tengan más de 6 años por otros nuevos. Esto también rige para los neumáticos que, aparentemente, puedan seguir utilizándose y cuyo perfil no haya alcanzado aún el valor mínimo prescrito legalmente → .

Asimismo, los neumáticos de invierno o de todo tiempo pierden gran parte de sus propiedades con el envejecimiento, independientemente de la profundidad del perfil que aún conserven.

La edad de un neumático se puede averiguar consultando la fecha de fabricación → pág. 282.

ADVERTENCIA

Los neumáticos viejos pueden perder aire o sufrir un reventón repentinamente, sobre todo cuando se circula a gran velocidad.

Esto podría provocar accidentes graves y lesiones mortales.

- No utilice neumáticos que tengan más de 6 años, aunque no se hayan utilizado nunca, salvo en caso de emergencia extremando la precaución y adaptando el estilo de conducción correspondientemente.

Neumáticos nuevos

- Cuando el vehículo lleve montados neumáticos nuevos, circule los primeros 600 km (370 mi) con especial precaución, pues aún se tiene que hacer el rodaje de los mismos. Los neumáticos que no han hecho el rodaje tienen la adherencia y la capacidad de frenado reducidas → .
- Monte siempre neumáticos del mismo tipo, tamaño (circunferencia de rodadura) y perfil en las cuatro ruedas.
- La profundidad del perfil de los neumáticos nuevos puede variar de un modelo o fabricante a otro debido a las diferentes características de los diseños y a los diferentes diseños de los perfiles.

ADVERTENCIA

Los neumáticos nuevos tienen que someterse a un rodaje, ya que al principio tienen una capacidad de adherencia y de frenado reducida.

Como consecuencia, se puede perder el control del vehículo y se pueden producir accidentes graves y lesiones mortales.

- Someta los neumáticos nuevos a un rodaje. Circule durante los primeros 600 km (370 mi) con la debida precaución.



Los datos del tamaño de los neumáticos nuevos de algunas marcas pueden diferir considerablemente de las dimensiones reales y de las dimensiones de los neumáticos.

Sustituir neumáticos

- Sustituya los neumáticos al menos por ejes.
- Sustituya los neumáticos viejos solamente por neumáticos autorizados por Volkswagen para el tipo de vehículo en cuestión.
- No utilice nunca neumáticos cuyo tamaño efectivo exceda las dimensiones de los neumáticos autorizados por Volkswagen → .

Neumáticos originales Volkswagen

El vehículo puede estar equipado de fábrica con neumáticos originales Volkswagen. Estos neumáticos van provistos del símbolo  y han sido diseñados especialmente para este vehículo. Los neumáticos originales Volkswagen cumplen los estándares más exigentes en cuanto a calidad y propiedades de marcha si se utilizan correctamente.

Adaptar de nuevo el sistema de control de los neumáticos

Tras cambiar una o varias ruedas hay que adaptar de nuevo el sistema de control de los neumáticos. Esto también rige si se intercambian las ruedas, p. ej., del eje delantero al trasero → pág. 269.

ADVERTENCIA

Las ruedas tienen que disponer del espacio necesario para girar desde el punto de vista constructivo. Si no es así, los neumáticos podrían rozar con componentes del tren de rodaje, con la carrocería y con las tuberías de freno.

Esto podría provocar la avería del sistema de frenos, el desprendimiento de la banda de rodadura, un reventón del neumático y, como consecuencia, accidentes graves y lesiones mortales.

- Utilice solo neumáticos cuyas dimensiones no excedan las dimensiones de los neumáticos autorizados por Volkswagen y que no rocen con piezas del vehículo.

ADVERTENCIA

La suciedad puede dañar las válvulas y provocar que dejen de ser estancas, con lo que los neumáticos perderían aire.

Si la presión es demasiado baja, el neumático podría calentarse tanto durante la marcha que la banda de rodadura podría desprenderse y el neumático reventar, lo que podría provocar accidentes graves y lesiones mortales.

- No circule nunca sin las caperuzas de las válvulas.

AVISO

Atravesar baches y pasar por encima de bordillos puede deformar los neumáticos.

Estas deformaciones pueden dañar los neumáticos y las llantas.

- Evite golpes fuertes y, en la medida de lo posible, pasar por encima de obstáculos.

AVISO

La suciedad puede dañar las válvulas.

- No circule nunca sin las caperuzas de las válvulas.

AVISO

Si se cambia de ruedas, se pueden dañar las válvulas.

- No deje caer las ruedas desmontadas sobre la llanta.



Deseché los neumáticos viejos siempre debidamente conforme a las disposiciones vigentes.



Si la rueda de repuesto es diferente a las que lleva montadas el vehículo, por ejemplo, cuando se llevan montados neumáticos de invierno o si se trata de una rueda de emergencia, utilícela solo brevemente en caso de avería y conduciendo con la debida precaución. Sustituya la rueda de emergencia cuanto antes por la rueda normal.



En el caso de los neumáticos autorizados por Volkswagen, está garantizado que sus dimensiones son las adecuadas para el vehículo. En el caso de otros neumáticos, el vendedor debe presentar un certificado del fabricante en el que figure que el neumático en cuestión también es apto para el vehículo. Guarde este certificado convenientemente en el vehículo. 

Manipulación de las llantas

Evitar daños en las llantas

- Si faltan los tapacubos, las llantas y los tornillos de rueda pueden sufrir daños.

Antes de emprender la marcha, monte los tapacubos que faltan.

- Si sube algún bordillo u otros obstáculos bajos, hágalo siempre despacio y en ángulo recto de forma que ambas ruedas delanteras toquen el obstáculo al mismo tiempo.
- Reponga inmediatamente las caperuzas que falten de las válvulas.
- Compruebe la presión de los neumáticos con regularidad.

Llantas con un aro o elementos embellecedores atornillados

Las llantas con un aro o elementos embellecedores atornillados constan de varias piezas. Estas piezas se unen entre sí con unos tornillos especiales. Las llantas dañadas se tienen que sustituir, y solo está permitido que las repare un taller especializado debidamente cualificado. Volkswagen recomienda un concesionario Volkswagen.

Datos identificativos de las llantas

En algunos países, en las llantas de fabricación nueva tienen que figurar los datos de determinadas características. En las llantas pueden figurar los siguientes datos:

- Sello de conformidad
- Tamaño de la llanta
- Nombre del fabricante o de la marca
- Fecha de fabricación (mes/año)
- País de procedencia
- Número de fabricación
- Número de lote de la materia prima
- Código del producto

⚠ ADVERTENCIA

La utilización de llantas inapropiadas o dañadas puede mermar la seguridad en la conducción, causar accidentes y producir lesiones graves.

- Utilice solo llantas homologadas para el vehículo en cuestión.
- Compruebe periódicamente si las llantas presentan daños y sustítúyalas en caso necesario.

⚠ ADVERTENCIA

Si se aflojan y se aprietan de forma incorrecta los tornillos de las llantas con aros atornillados, se pueden producir accidentes graves y lesiones mortales.

- No afloje nunca las uniones roscadas de las llantas con aros atornillados.
- Acuda a un taller especializado debidamente cualificado para cualquier trabajo que se tenga que realizar en las llantas con aros atornillados. Volkswagen recomienda un concesionario Volkswagen.

Mantener las llantas y los neumáticos

Comprobar la presión de los neumáticos

Una presión incorrecta de los neumáticos influye negativamente en el comportamiento de marcha, aumenta el desgaste de los neumáticos o incluso provoca que estos revienten → ⚠. La presión correcta de los neumáticos es muy importante, sobre todo a altas velocidades.

- Compruebe la presión de los neumáticos por lo menos una vez al mes.
- Compruebe la presión de los neumáticos únicamente cuando estén fríos. La presión indicada rige para los neumáticos cuando están fríos. La presión siempre es mayor cuando los neumáticos están calientes. Por ello, no deje salir nunca aire de un neumático caliente para ajustar la presión del mismo.
- Adapte siempre la presión de los neumáticos al estado de carga del vehículo → fig. 183.
- Después de adaptar la presión de los neumáticos, enrosque siempre las caperuzas en las válvulas y tenga en cuenta la información relativa al sistema de control de los neumáticos.
- Utilice siempre la presión de los neumáticos que figura en el adhesivo correspondiente. No exceda nunca la presión máxima que figura en el flanco del neumático.
- Si el tamaño de los neumáticos montados difiere de los que figuran en la placa de modelo o en el adhesivo de la presión de los neumáticos, hay que averiguar la presión correcta.

Ubicación del adhesivo de la presión de los neumáticos

En el adhesivo figura la presión correcta para los neumáticos autorizados. El adhesivo se encuentra en el pilar de la puerta del conductor → fig. 184 o en la cara interior de la tapa del depósito de combustible.

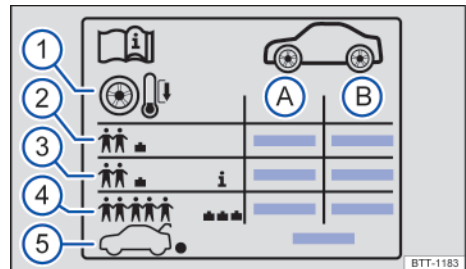

Fig. 183 Símbolos en el adhesivo de la presión de los neumáticos.

- Ⓐ Presión para los neumáticos del eje delantero
- Ⓑ Presión para los neumáticos del eje trasero
- ① Indicación: compruebe la presión de los neumáticos cuando estén fríos.
- ② Presión de los neumáticos en caso de carga parcial
- ③ *En función del vehículo*: presión de confort de los neumáticos en caso de carga parcial

- ④ Presión de los neumáticos en caso de carga plena
- ⑤ Presión del neumático de la rueda de repuesto, de la rueda de repuesto inflable o de la rueda de emergencia



Fig. 184 En el pilar de la puerta del conductor: adhesivo de la presión de los neumáticos (o en la cara interior de la tapa del depósito de combustible).

El aspecto del adhesivo puede variar en función del vehículo. Pueden figurar también otros tamaños de neumáticos que no hayan sido autorizados para su vehículo. Puede consultar los tamaños autorizados para su vehículo en la documentación del mismo o en el certificado de conformidad CE (o COC), o consulte a un concesionario Volkswagen.

Presión de confort de los neumáticos

En función del vehículo, el adhesivo de la presión de los neumáticos puede incluir una presión de confort → fig. 183. La presión de confort permite aumentar el confort de marcha. Cuando se circula con la presión de confort, puede que se incremente el consumo de combustible.

⚠ ADVERTENCIA

Una presión de los neumáticos demasiado baja puede hacer que estos pierdan aire repentinamente, se desprenda la banda de rodadura o revienten los neumáticos durante la marcha. Una presión de los neumáticos incorrecta reduce la vida útil de estos y empeora el comportamiento de marcha del vehículo.

Una presión de los neumáticos incorrecta puede causar accidentes graves y lesiones mortales.

- Compruebe la presión de los neumáticos con regularidad: como mínimo una vez al mes y también antes de cada viaje largo.
- Adapte siempre la presión de los neumáticos al estado de carga del vehículo.
- No reduzca nunca el aumento de presión que presentan los neumáticos calientes.

⚠ ADVERTENCIA

Circular a velocidades excesivas o con el vehículo sobrecargado puede causar un calentamiento excesivo y daños repentinos en los neumáticos, que incluso podrían reventar y perder la banda de rodadura.

Esto podría provocar accidentes graves y lesiones mortales.

- No exceda nunca la capacidad de carga máxima de los neumáticos montados → pág. 282.
- No exceda nunca la velocidad máxima permitida de los neumáticos montados → pág. 282.

ⓘ AVISO

Si se utiliza el manómetro descuidadamente, se puede dañar la válvula.

- Evite ladear el manómetro al colocarlo en el vástago de la válvula.



Una presión demasiado baja de los neumáticos aumenta el consumo de combustible. <

Presión del neumático de la rueda de repuesto o de la rueda de emergencia

En función del equipamiento, el vehículo puede entregarse de fábrica con diferentes variantes de rueda de repuesto o de emergencia:

Rueda de repuesto convencional

La rueda de repuesto convencional es una rueda igual en tamaño y perfil a las que lleva montadas el vehículo. La presión para la rueda de repuesto convencional es la misma que para las ruedas que lleva montadas el vehículo y figura en el adhesivo de la presión de los neumáticos → pág. 263.

Rueda de repuesto de tamaño reducido



Fig. 185 Rueda de repuesto de tamaño reducido.

Esta rueda se reconoce por un adhesivo y la inscripción "80 km/h" o "50 mph" → [fig. 185](#). Esta cifra indica la velocidad máxima permitida para este tipo de rueda. No tape el adhesivo mientras utilice la rueda. Aunque la rueda de repuesto de tamaño reducido sea una rueda normal, utilícela solo brevemente en caso de avería.

La presión del neumático de la rueda de repuesto de tamaño reducido es de 3,5 bares (51 psi/350 kPa).

Rueda de emergencia



Fig. 186 Rueda de emergencia.

La rueda de emergencia está formada por una llanta especial con un neumático considerablemente más estrecho que el de las ruedas que van montadas en el vehículo.

La rueda de emergencia se reconoce por un adhesivo y la inscripción "80 km/h" o "50 mph" → [fig. 186](#). Esta cifra indica la velocidad máxima permitida para este tipo de rueda. No tape el adhesivo mientras utilice la rueda.

La presión del neumático de la rueda de emergencia es de 4,2 bares (61 psi/420 kPa).

Comprobar el par de apriete

Hay que utilizar siempre los tornillos de rueda adecuados para cada tipo de vehículo y apretarlos siempre con el par de apriete correcto. El par de apriete de los tornillos de rueda deberá comprobarse con regularidad con una llave dinamométrica que funcione correctamente. Además, cada vez que se cambie una rueda, hay que comprobar inmediatamente el par de apriete con una llave dinamométrica que funcione perfectamente. Si se aprietan los tornillos de rueda a un par demasiado bajo, los tornillos y, en consecuencia, la rueda podrían soltarse durante la marcha. Por el contrario, un par de apriete excesivo podría dañar los tornillos y la rosca.

Antes de comprobar el par de apriete, sustituya los tornillos de rueda que estén oxidados y que cueste desenroscar y enroscar, y limpie los orificios roscados del cubo de rueda. No aplique nunca grasa ni aceite a los tornillos de rueda ni a los orificios roscados del cubo de rueda.

Par de apriete de los tornillos de rueda

El par de apriete de los tornillos de rueda se indica en el capítulo "Cambiar una rueda" → pág. 280, *Cambiar una rueda*.

⚠ ADVERTENCIA

Si se aprietan los tornillos de rueda a un par demasiado bajo, los tornillos y, en consecuencia, la rueda podrían soltarse durante la marcha. Por el contrario, un par de apriete excesivo podría dañar los tornillos y la rosca.

Si faltan tornillos de rueda o estos se aprietan incorrectamente, podría perderse el control del vehículo y podrían producirse accidentes graves y lesiones mortales.

- Apriete siempre los tornillos de rueda con el par de apriete correcto. Si no dispone de una llave dinamométrica, apriete los tornillos de rueda con la llave de rueda, acuda inmediatamente al taller especializado debidamente cualificado más cercano y solicite la comprobación del par de apriete. Volkswagen recomienda un concesionario Volkswagen.
- No circule nunca si faltan tornillos de rueda o con ellos flojos.
- Utilice únicamente tornillos de rueda adecuados para la llanta y el tipo de vehículo en cuestión.
- No aplique nunca grasa ni aceite a los tornillos de rueda ni a los orificios roscados del cubo de rueda. Aunque los tornillos estén apretados al par prescrito, podrían aflojarse durante la marcha.

- Asegúrese de que los tornillos de rueda y los orificios roscados de los cubos de rueda estén limpios, sin aceite ni grasa.
- No afloje nunca las uniones roscadas de las llantas con aros atornillados.

Intercambiar las ruedas

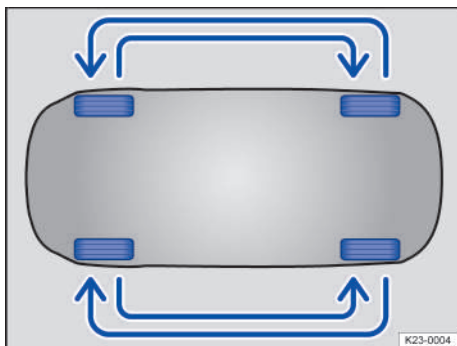

Fig. 187 Esquema para el intercambio de las ruedas (representación esquemática).

Para que el desgaste de todos los neumáticos sea uniforme, se aconseja realizar un intercambio periódico de las ruedas conforme al esquema → [fig. 187](#). Así se consigue que la vida útil de todos los neumáticos sea aproximadamente la misma.

Volkswagen recomienda encargar el intercambio de las ruedas a un taller especializado cualificado para ello. Volkswagen recomienda un concesionario Volkswagen.

Controlar el perfil de los neumáticos

Profundidad del perfil de los neumáticos

La mayoría de las situaciones de marcha requiere que los neumáticos tengan un perfil lo más alto posible. La profundidad del perfil de los neumáticos debería ser uniforme en todos ellos, al menos por ejes → . Esto rige especialmente cuando la calzada está mojada o presenta condiciones invernales.

En la mayoría de los países, los neumáticos habrán alcanzado el límite de profundidad mínimo autorizado cuando quede un perfil de 1,6 mm (1/16 in), medido en las acanaladuras junto a los indicadores de desgaste. Tenga en cuenta las disposiciones legales específicas del país en cuestión.

Tenga en cuenta las disposiciones legales del país en cuestión en lo que respecta a la profundidad mínima permitida del perfil de los neumáticos de invierno y de todo tiempo.

Desgaste de los neumáticos

El desgaste de los neumáticos depende de varios factores:

- el estilo de conducción
- el equilibrado de las ruedas
- el ajuste del tren de rodaje

Durante la marcha se puede originar un desequilibrio que se manifiesta en la vibración del volante. El desequilibrio de las ruedas también repercute en el desgaste de los neumáticos. Por ello, en estos casos se ha de encargar un nuevo equilibrado de las ruedas.

El ajuste incorrecto del tren de rodaje merma la seguridad en la conducción y aumenta el desgaste de los neumáticos. En caso de un desgaste elevado de los neumáticos, acuda a un taller especializado debidamente cualificado y solicite una revisión del tren de rodaje. Volkswagen recomienda un concesionario Volkswagen.

Desgaste de los neumáticos con un estilo de conducción deportivo

La conducción rápida en las curvas, los acelerones y los frenazos aumentan el desgaste de los neumáticos.

Si su estilo de conducción es deportivo, compruebe la profundidad del perfil entre cada 5000 y 10000 km (aprox. entre cada 3107 y 6214 mi).

Indicadores de desgaste de los neumáticos



Fig. 188 En las acanaladuras del perfil: indicadores de desgaste.

En el fondo del perfil de los neumáticos hay unos indicadores de desgaste → [fig. 188](#) de 1,6 mm (1/16 pulgadas) de altura. Su posición viene indicada con unas marcas en los flancos del neumático → [fig. 188](#).

Los indicadores de desgaste indican si un neumático está desgastado. Los neumáticos se tendrán que cambiar, como muy tarde, cuando la profundidad del perfil alcance los indicadores de desgaste.

Cuando se vaya a comprobar la profundidad del perfil, habrá que comprobar los indicadores de desgaste de todas las acanaladuras del perfil.

ADVERTENCIA

Los neumáticos desgastados representan un riesgo para la seguridad, dificultan el control del vehículo y aumentan la distancia de frenado y el riesgo de derrapar.

Los neumáticos desgastados tienen una adherencia considerablemente menor. Sobre todo cuando la calzada está mojada, el vehículo "patina" con más facilidad (aquaplaning).

Los neumáticos desgastados pueden provocar la pérdida del control del vehículo, accidentes graves y lesiones mortales.

- Cuando los neumáticos estén desgastados hasta la marca de los indicadores, cambie los neumáticos por otros nuevos.

Llantas y neumáticos en caso de nieve y hielo

Neumáticos de invierno

Los neumáticos de verano tienen menor adherencia sobre hielo y nieve. Los neumáticos de invierno y los de todo tiempo mejoran las propiedades de marcha y de frenado cuando las calzadas presentan condiciones invernales. Volkswagen recomienda utilizar neumáticos de invierno cuando las temperaturas sean inferiores a +7 °C (+45 °F) o la calzada presente condiciones invernales. Esto también rige para los vehículos con tracción total.

Los neumáticos de invierno y los de todo tiempo pierden en gran medida su idoneidad para el invierno cuando el perfil se ha reducido a 4 mm (aprox. 5/32 in).

Cuando se utilizan neumáticos de invierno rige lo siguiente:

- Tenga en cuenta las disposiciones legales al respecto del país en cuestión.
- Monte neumáticos de invierno en las cuatro ruedas.
- Utilícelos solo cuando las calzadas presenten condiciones invernales.

- Utilice solo neumáticos con las dimensiones autorizadas para este vehículo.
- Monte únicamente neumáticos de invierno con la misma estructura, el mismo tamaño y el mismo tipo de perfil.
- Respete la limitación de velocidad que corresponda al índice de velocidad.

Limitación de la velocidad

Los neumáticos de invierno tienen una limitación de velocidad en función del índice de velocidad que les corresponda → pág. 282.

En el menú **Ajustes del vehículo** del sistema de infotainment se puede ajustar una advertencia de velocidad en el menú **Neumáticos**.

En el caso de los neumáticos de invierno con el índice V, el límite de velocidad y la presión necesaria dependen de la motorización del vehículo. Consulte sin falta en un taller especializado debidamente cualificado la velocidad máxima permitida y la presión necesaria para estos neumáticos. Volkswagen recomienda un concesionario Volkswagen.

ADVERTENCIA

No permita que el hecho de que los neumáticos de invierno mejoren las propiedades de marcha cuando las calzadas presentan condiciones invernales le induzca a correr riesgos que comprometan la seguridad, ya que, de lo contrario, se podría perder el control del vehículo y se podrían producir lesiones graves.

- Adapte la velocidad y el estilo de conducción a las condiciones de visibilidad, climatológicas, de la calzada y del tráfico.

 A temperaturas superiores a +7 °C (+45 °F), las propiedades de marcha de los neumáticos de verano son mejores que las de los de invierno. El ruido de rodadura y el desgaste de los neumáticos son menores, y la eficiencia energética es superior.

 En los vehículos equipados con el sistema de control de los neumáticos, hay que adaptar nuevamente el sistema después de montar neumáticos de invierno → pág. 269.

 La limitación de velocidad y la capacidad de carga de los neumáticos de invierno pueden ser diferentes de las de los neumáticos de verano.

 Consulte las dimensiones permitidas para los neumáticos de invierno en un taller especializado debidamente cualificado. Volkswagen recomienda un concesionario Volkswagen.

Cadenas para nieve

Cuando utilice cadenas para nieve, tenga en cuenta las disposiciones legales y la velocidad máxima permitida con ellas montadas.

Si hay hielo o nieve en la calzada, las cadenas mejoran la tracción y el comportamiento de frenado.

El montaje de las cadenas para nieve solo está permitido en las ruedas delanteras y únicamente en las siguientes combinaciones de llanta y neumático:

Tamaño del neumático	Llanta
195/65 R 15 ^{a)}	6 J x 15 ET 43
205/55 R 16	6 J x 16 ET 48
205/50 R 17	6 J x 17 ET 48

a) No para los vehículos con suspensión adaptativa (DCC) → pág. 134.

En la medida de lo posible, utilice únicamente cadenas de eslabones finos que no sobresalgan más de 13,5 mm (aprox. 17/32 in) incluyendo el candado. Volkswagen recomienda informarse sobre el tamaño adecuado de las ruedas, los neumáticos y las cadenas para nieve en un taller especializado debidamente cualificado. Volkswagen recomienda un concesionario Volkswagen.

Solo monte las cadenas para nieve en las combinaciones de llanta y neumático permitidas para circular con cadenas.

Antes de montar las cadenas, desmonte los tapacubos y los aros embellecedores. Sin embargo, por motivos de seguridad, los tornillos de rueda deberán llevar puestas las caperuzas. Estas caperuzas se pueden adquirir en talleres especializados debidamente cualificados. Volkswagen recomienda un concesionario Volkswagen.

Utilización de cadenas para nieve con la rueda de emergencia o la rueda de repuesto inflable montada

Por motivos técnicos, no se permite utilizar cadenas para nieve en la rueda de emergencia ni en la rueda de repuesto inflable.

1. Si se avería una rueda delantera, monte la rueda de emergencia o la rueda de repuesto inflable en el eje trasero.
2. Intercambie la rueda delantera dañada con la rueda del eje trasero que quede libre. Al hacerlo, tenga en cuenta el sentido de giro del neumático.

Volkswagen recomienda colocar las cadenas en la rueda antes de montarla.

⚠ ADVERTENCIA

El uso de cadenas para nieve inadecuadas o la colocación incorrecta de las cadenas puede causar accidentes graves y lesiones mortales.

- Utilice siempre cadenas para nieve adecuadas.
- Utilice únicamente cadenas para nieve en las combinaciones de llanta y neumático autorizadas por Volkswagen.
- Tenga en cuenta las instrucciones de montaje del fabricante de las cadenas.
- Cuando el vehículo lleve cadenas montadas, no circule nunca a más velocidad de la prevista por el fabricante de las mismas o de la permitida legalmente.

⚠ AVISO



Si se circula con cadenas para nieve por trayectos sin nieve, las cadenas solo empeorarán las propiedades de marcha, dañarán los neumáticos y se dañarán rápidamente de forma irreparable.

- Desmonte las cadenas para nieve cuando ya no sean necesarias.

⚠ AVISO

Las cadenas que tienen un contacto directo con la llanta podrían arañarla o dañarla.

- Para evitar daños, utilice cadenas para nieve con protección integrada para las llantas.

 En los vehículos equipados con el sistema de control de los neumáticos, hay que adaptar nuevamente el sistema después de montar cadenas para nieve → pág. 269. 

Problemas y soluciones

Los daños de los neumáticos y de las llantas a menudo no pueden apreciarse a simple vista → .

Si tiene la sospecha de que alguna rueda está dañada, reduzca inmediatamente la velocidad y detenga el vehículo en cuanto la situación del tráfico lo permita y sea seguro.

Vehículo con tendencia a irse hacia un lado o vibraciones inusuales

El vehículo tiende a irse hacia la derecha o la izquierda durante la marcha o vibra de forma inusual. Esto puede ser indicio de que algún neumático esté dañado o de que la presión de alguno sea demasiado baja.

 Compruebe los neumáticos!

Reduzca inmediatamente la velocidad y detenga el vehículo en cuanto la situación del tráfico lo permita y sea seguro.

1. Compruebe si los neumáticos y las llantas están dañados.
2. Si algún neumático está dañado, no continúe la marcha.
3. Cambie la rueda dañada → pág. 273. Dado el caso, solicite la ayuda de personal especializado.
4. Si no hay daños visibles, diríjase despacio y con precaución al taller especializado debidamente cualificado más cercano y solicite que se revise el vehículo. Volkswagen recomienda un concesionario Volkswagen.

Cuerpos extraños en los neumáticos

Hay un cuerpo extraño en el neumático o entre los tacos del perfil.

Si el vehículo lleva neumáticos antipinchazos, deje los cuerpos extraños en el neumático y acuda a un taller especializado debidamente cualificado. Volkswagen recomienda un concesionario Volkswagen. Una masilla de sellado existente en el interior de la banda de rodadura del neumático rodea el cuerpo extraño y sella el neumático provisionalmente.

1. ¡No extraiga los cuerpos extraños que se hayan clavado en el neumático si han penetrado en él! Aquellos objetos que hayan quedado aprisionados entre los tacos del perfil sí se pueden retirar.
2. Cambie la rueda dañada → pág. 273. Dado el caso, solicite la ayuda de personal especializado.
3. Compruebe y adapte la presión del neumático.
4. Acuda a un taller especializado debidamente cualificado. Volkswagen recomienda un concesionario Volkswagen.

Los neumáticos pierden adherencia

El vehículo pierde adherencia en las curvas y derrapa. La distancia de frenado aumenta y la regulación antipatinaje en aceleración (ASR) y el sistema antibloqueo de frenos (ABS) regulan antes.

El neumático podría estar demasiado desgastado para garantizar una adherencia suficiente → pág. 266.

1. Diríjase despacio y con precaución al taller especializado debidamente cualificado más cercano y solicite que se revise el vehículo. Volkswagen recomienda un concesionario Volkswagen.

Dificultad para soltar los tornillos de rueda

Los tornillos de rueda pueden corroerse con el tiempo. Como consecuencia, cuesta mucho soltarlos.

1. Solicite la ayuda de personal especializado o diríjase despacio y con precaución al taller especializado debidamente cualificado más cercano y solicite que se revise el vehículo. Volkswagen recomienda un concesionario Volkswagen.

ADVERTENCIA

Si el vehículo vibra de forma inusual o tiende a irse hacia un lado durante la marcha, es posible que algún neumático esté dañado.

Esto podría causar la pérdida del control del vehículo, accidentes graves y lesiones mortales.

- Reduzca inmediatamente la velocidad y detenga el vehículo en cuanto la situación del tráfico lo permita y sea seguro.
- Compruebe si los neumáticos y las llantas están dañados.
- No continúe nunca la marcha si los neumáticos o las llantas están dañados. Solicite la ayuda de personal especializado.
- Si no hay daños visibles, diríjase convenientemente despacio y con precaución al taller especializado debidamente cualificado más cercano y solicite que se revise el vehículo. Volkswagen recomienda un concesionario Volkswagen.

Sistema de control de los neumáticos

Funcionamiento del sistema de control de los neumáticos

El sistema de control de los neumáticos advierte al conductor si la presión de los neumáticos es demasiado baja.

El sistema de control de los neumáticos compara, entre otras cosas, las vueltas de cada rueda y, con ello, su circunferencia de rodadura mediante los sensores del ABS.

Si un neumático pierde aire o tiene una presión demasiado baja, se reduce la circunferencia de rodadura y aumenta el número de vueltas.

Si cambia la circunferencia de rodadura de los neumáticos, el sistema avisa con el testigo de control (L) del cuadro de instrumentos.

Las siguientes situaciones también pueden hacer que el número de vueltas varíe:

- Si se ha modificado la presión del neumático.

- Si la estructura del neumático está dañada.
- Si el vehículo está desnivelado por la carga.
- Si se han montado cadenas para nieve.
- Si va montada una rueda de emergencia.
- Si se ha cambiado una rueda por eje.

 El sistema de control de los neumáticos no funciona cuando el ESC o el ABS presenta una avería → pág. 174.

Presión de referencia

La presión de referencia del sistema de control de los neumáticos es la presión recomendada para los neumáticos montados de fábrica, medida con estos en frío y con el vehículo cargado al máximo. La presión de referencia se corresponde con los datos que figuran en el adhesivo de la presión de los neumáticos → pág. 263.

Si se ha ajustado la presión correcta en los cuatro neumáticos, hay que volver a adaptar el sistema de control de los neumáticos → pág. 272. Así se adapta la presión de referencia a la presión actual de los neumáticos.

Cuando se practica un estilo de conducción deportivo, se circula por calzadas sin piso firme o en condiciones invernales, o se circula con cadenas para nieve, el sistema de control de los neumáticos puede tardar en realizar la advertencia  o incluso no hacerlo.

La presión recomendada para los neumáticos montados de fábrica figura en el adhesivo de la presión de los neumáticos del pilar de la puerta del conductor → pág. 263.

Hay que comprobar mensualmente la presión de todos los neumáticos, incluido el de la rueda de repuesto o de emergencia, cuando estén fríos. La presión se tiene que corresponder con la prescrita por el fabricante del vehículo, que figura en el adhesivo de la presión de los neumáticos. Si el tamaño de los neumáticos montados difiere de los que figuran en la placa de modelo o en el adhesivo de la presión de los neumáticos, hay que averiguar la presión correcta.

Como característica de seguridad adicional, el vehículo está equipado con un sistema de control de la presión de los neumáticos (TPMS) que enciende un testigo de control cuando uno o varios neumáticos tienen claramente una presión demasiado baja. Cuando este testigo se enciende, debería detenerse el vehículo lo antes posible, deberían comprobarse los neumáticos e inflarse con la presión correcta. Circular con una presión de los neumáticos claramente demasiado baja provoca el calentamiento de los mismos y podría dañarlos. Una presión demasiado baja reduce, además, la eficiencia del combusti-

ble y la vida útil del perfil del neumático, y puede influir negativamente en el comportamiento de marcha y la capacidad de frenado del vehículo.

El sistema de control de los neumáticos no sustituye el mantenimiento y control periódicos de estos. El conductor es el responsable de mantener en todo momento la presión correcta de los neumáticos, aunque el sistema aún no haya advertido de una presión demasiado baja.

El sistema de control de los neumáticos cuenta, además, con un indicador de avería que avisa cuando el sistema no funciona correctamente. Este indicador está vinculado al testigo de control de presión demasiado baja. Si el sistema detecta una avería, el testigo de control parpadea durante aprox. 1 minuto al poner el vehículo en funcionamiento y, a continuación, permanece encendido. Esto se repetirá las siguientes veces que se ponga el vehículo en funcionamiento hasta que se subsane la avería.

Si el sistema de control de los neumáticos indica una avería, no podrá supervisar correctamente la presión de los neumáticos. La avería del sistema puede tener varias causas, p. ej., la sustitución de una rueda o un neumático. Tras sustituir una rueda o un neumático, hay que comprobar si el testigo de advertencia  indica una avería del sistema para asegurarse de que este funciona correctamente → pág. 272.

ADVERTENCIA

El sistema de control de los neumáticos no puede sustituir la atención del conductor y únicamente funciona dentro de los límites correspondientes. El sistema de control de los neumáticos no puede detectar todas las situaciones de marcha, y es posible que no reaccione, o que lo haga con retraso o inoportunamente. Si no presta la debida atención, existe el peligro de que se produzcan accidentes y lesiones graves o mortales.

- Permanezca siempre atento y no confíe exclusivamente en el sistema. El conductor es siempre el responsable de mantener la presión correcta de los neumáticos.
- Tenga en cuenta las limitaciones del sistema → pág. 271.
- Compruebe con regularidad la presión de los neumáticos del vehículo cuando estén fríos y mantenga siempre los valores prescritos para ellos conforme al adhesivo de la presión de los neumáticos → pág. 263.
- Compruebe periódicamente que los neumáticos no presenten indicios de desgaste o daño y sustituya inmediatamente los que estén desgastados o dañados.

- No exceda nunca la velocidad máxima ni la capacidad de carga autorizadas de los neumáticos montados.

ADVERTENCIA

Si se circula con una presión demasiado baja de los neumáticos, estos podrían calentarse tanto que la banda de rodadura podría desprenderse, los neumáticos podrían reventar y se podría perder el control del vehículo.

Una presión de los neumáticos excesiva o insuficiente reduce la vida útil de estos y empeora el comportamiento de marcha del vehículo.

Si la presión no es igual en todos los neumáticos o es demasiado baja, puede aumentar el desgaste de los mismos, empeorar la estabilidad de marcha, prolongarse la distancia de frenado, los neumáticos podrían resultar dañados o fallar y se podría perder el control del vehículo.

Esto puede producir accidentes y lesiones graves.

- Tenga en cuenta sin falta las advertencias del sistema de control de los neumáticos. Si se enciende el testigo de control (⚠), deténgase inmediatamente de forma segura y compruebe todos los neumáticos → pág. 263.
- El conductor es siempre el responsable de que la presión de los neumáticos sea la correcta. Compruebe con regularidad la presión de los neumáticos del vehículo cuando estén fríos y mantenga siempre los valores prescritos para ellos conforme al adhesivo de la presión de los neumáticos → pág. 263. El sistema de control de los neumáticos solo puede cumplir su función si todos los neumáticos tienen la presión correcta en frío.
- Si el neumático no estuviera totalmente desinflado y no fuera necesario cambiar la rueda inmediatamente, diríjase a poca velocidad al taller especializado debidamente cualificado más cercano y solicite que se compruebe y corrija la presión de inflado → pág. 263. Volkswagen recomienda un concesionario Volkswagen.
- Adapte siempre correctamente el sistema de control de los neumáticos → pág. 269.

ADVERTENCIA

Circular a velocidades excesivas o con el vehículo sobrecargado puede causar un calentamiento excesivo y daños repentinos en los neumáticos, que incluso podrían reventar y perder la banda de rodadura.

Esto podría provocar accidentes graves y lesiones mortales.

- No exceda nunca la capacidad de carga máxima de los neumáticos montados → pág. 282.
- No exceda nunca la velocidad máxima permitida de los neumáticos montados → pág. 282.

 Una presión de los neumáticos demasiado baja aumenta el consumo de combustible y el desgaste de los neumáticos.

 La primera vez que se circula a gran velocidad con neumáticos nuevos, puede que estos se ensanchen mínimamente y que, como consecuencia, tenga lugar un aviso sobre la presión del aire.

 Sustituya los neumáticos viejos solamente por neumáticos autorizados por Volkswagen para el tipo de vehículo en cuestión.

 No se fie solo del sistema de control de los neumáticos. Compruebe los neumáticos con regularidad para asegurarse de que tengan la presión correcta y de que no presenten indicios de estar dañados, como pinchazos. Retire los cuerpos extraños que pueda haber en el perfil del neumático siempre que no hayan penetrado en este. <

Limitaciones del sistema de control de los neumáticos

Mantenimiento periódico

El sistema de control de los neumáticos no sustituye el mantenimiento y control periódicos de estos. El conductor es el responsable de mantener en todo momento la presión correcta de los neumáticos, aunque el sistema aún no haya advertido de una presión demasiado baja.

Hay que comprobar mensualmente la presión de todos los neumáticos cuando estén fríos. La presión se tiene que corresponder con la prescrita por el fabricante del vehículo, que figura en el adhesivo de la presión de los neumáticos.

Esto también rige para la presión del neumático de las ruedas de repuesto o de emergencia.

La presión recomendada para los neumáticos montados de fábrica figura en el adhesivo de la presión de los neumáticos → pág. 263.

Avería sin subsanar

Si el sistema de control de los neumáticos indica una avería, no podrá supervisar correctamente la presión de los neumáticos. La avería del sistema puede tener varias causas, p. ej., la sustitución de una rueda o un neumático. Tras sustituir una rueda o un neumático, hay que comprobar si el testigo de control (⚠) indica

una avería del sistema para asegurarse de que este funciona correctamente → pág. 272.

Conducción deportiva

Cuando se practica un estilo de conducción deportivo, se circula por calzadas sin piso firme o en condiciones invernales, o se circula con cadenas para nieve, el sistema de control de los neumáticos puede tardar en mostrar indicaciones o incluso no mostrar nada.

Adaptar el sistema de control de los neumáticos

Hay que adaptar de nuevo el sistema en los siguientes casos:

- Si se han modificado las presiones de los neumáticos.
- Si se ha cambiado alguna rueda.
- Si se han intercambiado las ruedas, p. ej., del eje delantero al trasero.

Adapte el sistema solamente cuando todos los neumáticos tenga la presión correcta, medida cuando estén fríos. Para medir la presión de los neumáticos, el vehículo deberá haber estado detenido durante 3 horas o no haber recorrido en este tiempo más de unos pocos kilómetros a baja velocidad.

 Tras una advertencia sobre la presión demasiado baja de algún neumático, desconecte el encendido y vuelva a conectarlo. Solo entonces puede volver a adaptar el sistema de control de los neumáticos.

Variante 1

1. Conecte el encendido.
2. Según la versión, pulse la tecla o el botón de función **MENU** y abra el menú **Vehículo** del sistema de infotainment.

O bien: según la versión, pulse la tecla o el botón de función **CAR**.

3. Si la hubiera, pulse la opción **Ajustes**.
4. Pulse **Neumáticos**.
5. Pulse **SET**.
6. Si la presión de los cuatro neumáticos se corresponde con los valores exigidos, pulse **Confirmar**.

Tras un recorrido de 20 minutos como mínimo a diferentes velocidades, el sistema adapta automáticamente los nuevos valores y los supervisa.

Variante 2

1. Conecte el encendido.
2. Pulse .
3. Pulse **Vehículo**.
4. Pulse **Neumáticos**.
5. Pulse **SET**.
6. Si la presión de los cuatro neumáticos se corresponde con los valores exigidos, pulse **Confirmar**.

Tras un recorrido de 20 minutos como mínimo a diferentes velocidades, el sistema adapta automáticamente los nuevos valores y los supervisa.

ADVERTENCIA

Si se adapta el sistema de control de los neumáticos con una presión demasiado alta o baja, puede que emita advertencias erróneas o que no emita ninguna aunque la presión sea peligrosamente baja.

Esto podría provocar un accidente y lesiones graves o mortales.

- Antes de adaptar el sistema de control de los neumáticos, compruebe que la presión de todos los neumáticos sea correcta.

Problemas y soluciones, sistema de control de los neumáticos

Presión de los neumáticos baja

El testigo de control se enciende en amarillo.

La presión de uno o de varios neumáticos ha disminuido, o la estructura del neumático está dañada.

1.  Detenga el vehículo inmediatamente de forma segura.
2. Compruebe si los neumáticos tienen daños visibles.
3. Si ningún neumático tiene daños visibles, diríjase a poca velocidad a la estación de servicio más próxima, compruebe la presión de los neumáticos y, en caso necesario, corríjala.
4. Si el neumático está dañado, cambie la rueda en cuestión → pág. 273. Dado el caso, solicite la ayuda de personal especializado.
5. Adapte de nuevo el sistema de control de los neumáticos → pág. 269.
6. Si la avería persiste, acuda a un taller especializado debidamente cualificado. Volkswagen recomienda un concesionario Volkswagen.

Avería en el sistema de control de los neumáticos

El testigo de control parpadea durante aprox. 1 minuto y, a continuación, permanece encendido en amarillo.

Hay una avería en el sistema.

1.  Detenga el vehículo inmediatamente de forma segura.
2. Desconecte el encendido y vuelva a conectarlo.
3. Adapte de nuevo el sistema de control de los neumáticos → pág. 269.
4. Si la avería persiste, acuda a un taller especializado debidamente cualificado. Volkswagen recomienda un concesionario Volkswagen.



Si se circula por carreteras sin piso firme durante mucho tiempo o se conduce deportivamente, puede que el sistema de control de los neumáticos se desconecte temporalmente. Si hay una anomalía en el funcionamiento del sistema, el testigo de control parpadea durante aprox. 1 minuto y, a continuación, permanece encendido. Sin embargo, el testigo se apaga cuando varían las condiciones de la calzada o el estilo de conducción.

Cambiar una rueda

Introducción al tema

Únicamente cambie usted mismo una rueda si conoce bien las operaciones necesarias y las medidas de seguridad, si dispone de las herramientas necesarias y si el vehículo está estacionado de forma segura. Algunos vehículos vienen de fábrica sin gato ni llave de rueda. En ese caso, encargue la sustitución de la rueda a un taller especializado debidamente cualificado. Volkswagen recomienda un concesionario Volkswagen.

El gato con el que pudiera venir equipado el vehículo solo ha sido diseñado para el caso de que se dañe una rueda del vehículo y haya que cambiarla. Si están dañados los dos neumáticos de un lado del vehículo, los dos de un mismo eje o todos ellos, solicite ayuda a un taller especializado debidamente cualificado. Volkswagen recomienda un concesionario Volkswagen.

Para cambiar una rueda, hay que realizar las siguientes operaciones:

1. Prepare el vehículo para el cambio de rueda → pág. 274.
2. En función del vehículo y del equipamiento, desmonte el subwoofer → pág. 274.

3. Retire la rueda de repuesto → pág. 275.
4. Retire el tapacubos o las caperuzas de los tornillos → pág. 277, → pág. 276, → pág. 277.
5. Afloje los tornillos de rueda → pág. 278.
6. Eleve el vehículo → pág. 278.
7. Desmonte la rueda dañada y monte la rueda de repuesto o la de emergencia → pág. 280.

ADVERTENCIA

Cambiar la rueda de repuesto al borde de la calzada puede ser peligroso.

Si no se señaliza debidamente el vehículo y la zona de trabajo, se pueden producir accidentes graves y lesiones mortales.

- Únicamente cambie usted mismo una rueda si conoce bien las operaciones necesarias. De lo contrario, solicite ayuda a un taller especializado debidamente cualificado. Volkswagen recomienda un concesionario Volkswagen.
- Detenga el vehículo en cuanto sea posible y seguro.
- Estacione el vehículo a una distancia prudencial del tráfico rodado.
- Para reducir el riesgo de que el vehículo se pueda desplazar involuntariamente, apague siempre el motor y sitúe la palanca selectora en la posición P.

Para reducir el riesgo de que el vehículo se pueda desplazar involuntariamente, engrane una marcha si el cambio es manual.

- Conecte el freno de estacionamiento electrónico.
- Aleje a todos los ocupantes, y en especial a los niños, a una distancia prudencial de la zona de trabajo y del tráfico rodado.
- Para advertir a otros usuarios de la vía, conecte los intermitentes de emergencia y coloque el triángulo de preseñalización.
- Eleve el vehículo solamente en un terreno llano y firme. Si el terreno está inclinado o no es firme, el vehículo podría resbalarse del gato. En caso necesario, utilice una base amplia y estable para apoyar el gato.
- Para evitar que el gato resbale si el piso es resbaladizo, p. ej., de baldosas, utilice una base antideslizante, como una alfombrilla de goma.
- Para cambiar una rueda, utilice siempre herramientas adecuadas y en perfecto estado.
- Tras cambiar una rueda, encargue inmediatamente la comprobación del par de apriete de los tornillos de rueda con una llave dinométrica que funcione perfectamente.

- Si el vehículo está equipado con un sistema de control de los neumáticos, tiene que volver a adaptar el sistema inmediatamente después de cambiar una rueda → pág. 269.

- Tenga en cuenta las medidas de seguridad de validez general.

Preparar el vehículo

📖 Tenga en cuenta ⚠, al principio de este capítulo, en la página 273.

Lista de comprobación

A modo de preparación para cambiar una rueda, efectúe siempre las siguientes operaciones en el orden indicado → ⚠:

1. Sitúe el vehículo a una distancia prudencial del tráfico rodado. Tenga en cuenta toda la información importante sobre aparcar → pág. 161. El terreno deberá ser llano y firme. Si el terreno está inclinado o no es firme, el vehículo podría resbalarse del gato. En caso necesario, utilice una base amplia y estable para apoyar el gato.
2. Conecte los intermitentes de emergencia → pág. 11.
3. Haga descender del vehículo a todos los ocupantes y llévelos a un lugar seguro alejado del tráfico rodado, p. ej., detrás de la valla de protección. Tenga en cuenta las disposiciones específicas del país en cuestión relativas al uso de chalecos reflectantes.
4. Para advertir de la presencia del vehículo a otros usuarios de la vía, coloque el triángulo de preseñalización.
5. Mueva el volante de modo que las ruedas queden mirando hacia delante en línea recta.
6. Bloquee la rueda diagonalmente opuesta con una piedra, calzos plegables u otro objeto apropiado.
7. Si el maletero va cargado, saque todo el equipaje.
8. En función del vehículo y del equipamiento, desmonte el subwoofer → pág. 274.
9. Saque del maletero la rueda de repuesto (convencional o inflable) o la de emergencia y las herramientas de a bordo.

⚠ ADVERTENCIA

Por su propia seguridad, no ignore esta importante lista de comprobación, pues de lo contrario se podrían producir accidentes y lesiones graves.

- Siga siempre las operaciones de la lista de comprobación.

Desmontar y montar el subwoofer

📖 Tenga en cuenta ⚠, al principio de este capítulo, en la página 273.

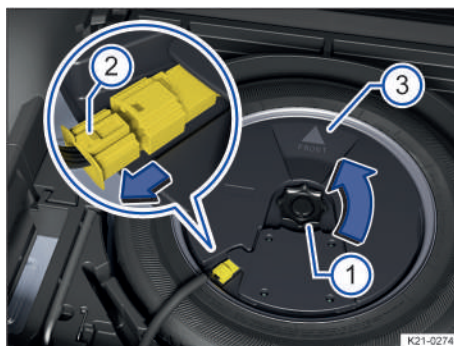

Fig. 189 Debajo del piso del maletero: desmontar el subwoofer.

Para poder sacar la rueda de repuesto hay que desmontar primero el subwoofer.

Desmontar el subwoofer

1. Abra el portón trasero.
2. Extraiga el piso del maletero.
3. Desenrosque la ruedecilla → fig. 189 ① en el sentido de la flecha.
4. Para desbloquear el conector, presione el bloqueo que tiene en el extremo → fig. 189 ②.
5. Desacople el conector en el sentido de la flecha y deje el cable a un lado.
6. Extraiga el subwoofer con cuidado.

Montar el subwoofer

1. Coloque el subwoofer en la base de la llanta con cuidado. La punta de la flecha "FRONT" → fig. 189 ③ que hay en el subwoofer deberá señalar hacia delante.
2. Acople el conector hasta que el bloqueo → fig. 189 ② encastre de forma audible.
3. Enrosque la ruedecilla → fig. 189 ① en el tornillo prisionero en el sentido contrario al de la flecha hasta que el subwoofer quede bien fijado.
4. Deposite el piso del maletero sobre el recubrimiento del piso.

5. Cierre el portón trasero.

Sacar la rueda de repuesto o la rueda de emergencia

📖 Tenga en cuenta ⚠️ al principio de este capítulo, en la página 273.



Fig. 190 Debajo del piso del maletero: ruedecilla para fijar la rueda de repuesto.

Sacar la rueda de repuesto o la rueda de emergencia

1. Abra el portón trasero.
2. Levante el piso del maletero y retírelo.
3. Saque las herramientas de a bordo junto con su alojamiento.
4. En función del equipamiento, desmonte el subwoofer → pág. 274.
5. Extraiga hacia arriba la cuña del seguro antigiro → fig. 190 ①.
6. Desenrosque por completo la ruedecilla central que sujeta la rueda de repuesto → fig. 190 ② en el sentido contrario al de las agujas del reloj.
7. Saque la rueda de repuesto, la rueda de repuesto inflable o la rueda de emergencia.

Guardar la rueda cambiada

1. Si la rueda cambiada cabe en la cavidad para la rueda de repuesto, colóquela con la parte delantera de la llanta hacia abajo en dicha cavidad de forma que el orificio central de la llanta quede justo encima del orificio o del tornillo prisionero.

Si la rueda cambiada no cabe en la cavidad para la rueda de repuesto, guárdela de forma segura en el maletero, sobre el piso.

2. Gire la ruedecilla en el tornillo prisionero en el sentido de las agujas del reloj hasta que la rueda cambiada quede bien fijada.
3. Encaje la cuña del seguro antigiro → fig. 190 ① en la ranura del tornillo prisionero de modo que la ruedecilla ya no se pueda girar más.
4. Vuelva a colocar las herramientas de a bordo en su alojamiento y guarde este en el maletero.
5. Coloque el piso del maletero en este.
6. Cierre el portón trasero.

Si la rueda de repuesto es distinta a las que lleva montadas el vehículo

Si la rueda de repuesto es diferente a las montadas en el vehículo, utilícela solo brevemente en caso de avería → ⚠️.

Tenga en cuenta las siguientes indicaciones para la conducción:

- ¡No circule a más de 80 km/h (50 mph)!
- ¡Evite acelerar a fondo, frenar bruscamente o tomar las curvas a gran velocidad!
- No utilice cadenas para nieve en la rueda de emergencia → pág. 268.
- Después de montar la rueda de repuesto o la de emergencia, compruebe lo antes posible la presión del neumático → pág. 263.

Hay que comprobar la presión del neumático de la rueda de repuesto o de la de emergencia cada vez que se compruebe la de los neumáticos que están montados, al menos una vez al mes. La presión del neumático de la rueda de repuesto o de la de emergencia tiene que coincidir en frío con la indicada en el adhesivo de la presión de los neumáticos.

→ pág. 263

⚠️ ADVERTENCIA

La utilización inapropiada de la rueda de repuesto o de la de emergencia puede provocar la pérdida del control del vehículo, accidentes graves y lesiones mortales.

- No utilice nunca la rueda de repuesto o la de emergencia si está dañada o desgastada hasta los indicadores de desgaste.
- Si la rueda de repuesto es distinta a las demás ruedas del vehículo o si usted utiliza una rueda de emergencia, no circule nunca a más de 80 km/h (50 mph).
- Algunos vehículos pueden ir equipados de fábrica con una rueda de emergencia en vez de con una rueda de repuesto. La rueda de emergencia se reconoce por un adhesivo y la inscripción "80 km/h" o "50 mph". Esta cifra indica la velo-

ciudad máxima permitida para este tipo de rueda. No tape el adhesivo mientras utilice la rueda.

- No recorra nunca más de 200 km (125 mi) si lleva montada una rueda de emergencia en el eje motriz.
- Evite los acelerones, los frenazos y tomar las curvas a gran velocidad.
- Cambie la rueda de emergencia por una normal lo antes posible. La rueda de emergencia se ha diseñado solo para un uso breve.
- Fije siempre la rueda de emergencia con los tornillos de rueda que vienen de fábrica.
- No circule nunca con más de una rueda de emergencia.
- No circule nunca con más de una rueda de repuesto montada si son diferentes a las ruedas que lleva montadas el vehículo.
- Después de montar la rueda de repuesto o la de emergencia, compruebe lo antes posible la presión del neumático → pág. 263.
- No monte cadenas para nieve en la rueda de emergencia.

Desmontar y montar el tapacubos central

📖 **Tenga en cuenta** ⚠, al principio de este capítulo, en la página 273.

Desmontar el tapacubos central



Fig. 191 Desmontar el tapacubos central tirando de él.

El tapacubos central protege los tornillos de rueda y se deberá volver a montar una vez cambiada la rueda.

1. Saque el gancho de extracción de las herramientas de a bordo → pág. 224 e introdúzcalo en un orificio (llanta de aleación ligera) o engánchelo

en el borde (llanta de acero) del tapacubos → [fig. 191](#).

2. Tire del tapacubos en el sentido de la flecha → [fig. 191](#).

Montar el tapacubos central

1. Coloque el tapacubos sobre el centro de la llanta y presiónelo contra esta hasta que note que ha encastrado.

⚠ ADVERTENCIA

Si se utilizan tapacubos inadecuados o se montan de forma incorrecta, pueden producirse accidentes y lesiones graves.

Si se montan los tapacubos incorrectamente, podrían desprenderse durante la marcha y poner en peligro a otros usuarios de la vía.

- No utilice tapacubos dañados.
- Compruebe que el tapacubos quede encajado correctamente por todo el contorno.

⚠ ADVERTENCIA

Si se montan los tapacubos incorrectamente, se puede interrumpir o reducir la ventilación de los frenos. Téngalo también en cuenta si monta tapacubos posteriormente. Una ventilación insuficiente puede provocar que la distancia de frenado aumente considerablemente.

Esto podría provocar accidentes graves y lesiones mortales.

- Compruebe que el tapacubos quede encajado correctamente por todo el contorno.

Desmontar y montar el tapacubos integral

Tenga en cuenta ⚠, al principio de este capítulo, en la página 273.

Desmontar el tapacubos integral



Fig. 192 Desmontar el tapacubos integral.

El tapacubos integral protege los tornillos de rueda y se deberá volver a montar una vez cambiada la rueda.

1. Saque el gancho de extracción de las herramientas de a bordo → pág. 224.
2. Enganche el gancho en uno de los huecos del tapacubos.
3. Extraiga el tapacubos tirando del gancho en el sentido de la flecha. Dado el caso, utilice una llave de rueda para tirar → fig. 192.

Montar el tapacubos integral

1. Compruebe que el tornillo de rueda antirrobo esté montado en la posición correcta → pág. 280.
2. Presione el tapacubos sobre la llanta haciendo coincidir el hueco para la válvula con la válvula del neumático. Asegúrese de que todo el contorno del tapacubos quede encajado correctamente.

⚠ ADVERTENCIA

Si se utilizan tapacubos inadecuados o se montan de forma incorrecta, pueden producirse accidentes y lesiones graves.

Si se montan los tapacubos incorrectamente, podrían desprenderse durante la marcha y poner en peligro a otros usuarios de la vía.

- No utilice tapacubos dañados.

- Compruebe que el tapacubos quede encajado correctamente por todo el contorno.

⚠ ADVERTENCIA

Si se montan los tapacubos incorrectamente, se puede interrumpir o reducir la ventilación de los frenos. Téngalo también en cuenta si monta tapacubos posteriormente. Una ventilación insuficiente puede provocar que la distancia de frenado aumente considerablemente.

Esto podría provocar accidentes graves y lesiones mortales.

- Compruebe que el hueco que hay en el tapacubos para la válvula del neumático esté en la posición correcta.
- Compruebe que el tapacubos quede encajado correctamente por todo el contorno.

ⓘ AVISO

El tapacubos integral puede estar atornillado fijamente y sufrir daños si se tira de él para desmontarlo.

- No tire con violencia del tapacubos integral atornillado fijamente.

Desmontar y montar las caperuzas de los tornillos de rueda

Tenga en cuenta ⚠, al principio de este capítulo, en la página 273.

Retirar las caperuzas



Fig. 193 Retirar las caperuzas de los tornillos de rueda.

Las caperuzas protegen los tornillos de rueda y se deberán volver a encajar hasta el tope una vez cambiada la rueda.

1. Saque el gancho de extracción de las herramientas de a bordo → pág. 224.
2. Introduzca el gancho de extracción en el orificio de la caperuza.
3. Retire la caperuza tirando del gancho en el sentido de la flecha → fig. 193.

Encajar las caperuzas

1. Encaje las caperuzas en los tornillos de rueda hasta el tope.

El tornillo de rueda antirrobo tiene una caperuza diferente, que solo es compatible con el tornillo de rueda antirrobo y no sirve para los tornillos convencionales.

Aflojar el tornillo de rueda antirrobo

1. Saque el adaptador para el tornillo antirrobo de las herramientas de a bordo.
2. Introduzca el adaptador en el tornillo antirrobo hasta el tope.
3. Encaje la llave de rueda en el adaptador hasta el tope.
4. Sujete la llave por el extremo y gire el tornillo aprox. una vuelta en el sentido contrario al de las agujas del reloj → ⚠.



Si no es posible aflojar un tornillo, haga fuerza con el pie sobre el extremo de la llave de rueda con precaución. Al hacerlo agárrese al vehículo y procure no perder el equilibrio.

⚠ ADVERTENCIA

Si, antes de elevar el vehículo, se retiran los tornillos de rueda o se aflojan más de una vuelta, la rueda puede caerse y el vehículo volcar.

Esto puede causar lesiones graves.

- Antes de elevar el vehículo con el gato, afloje los tornillos de rueda solamente una vuelta aprox.
- No introduzca nunca ninguna parte del cuerpo, como un brazo, por debajo del vehículo cuando desenrosque los tornillos de rueda.

Aflojar los tornillos de rueda

📖 Tenga en cuenta ⚠, al principio de este capítulo, en la página 273.



Fig. 194 Aflojar los tornillos de rueda.

Para aflojar los tornillos de rueda, utilice una llave de rueda apropiada.

Antes de elevar el vehículo con el gato, afloje los tornillos de rueda solamente una vuelta aprox.

1. Encaje la llave de rueda en el tornillo hasta el tope.
2. Sujete la llave por el extremo y gire el tornillo aprox. una vuelta en el sentido contrario al de las agujas del reloj → ⚠.

📖 Si no es posible aflojar un tornillo, haga fuerza con el pie sobre el extremo de la llave de rueda con precaución. Al hacerlo agárrese al vehículo y procure no perder el equilibrio.

Elevar el vehículo con el gato

📖 Tenga en cuenta ⚠, al principio de este capítulo, en la página 273.

Puntos de apoyo



Fig. 195 En el larguero inferior: marcas para los puntos de apoyo del gato (variante 1).



Fig. 196 En el larguero inferior: marcas para los puntos de apoyo del gato (variante 2).

Coloque el gato únicamente en los refuerzos de los bajos del vehículo que se encuentran detrás de las marcas que hay en la carrocería → [fig. 195](#) o → [fig. 196](#). Hay que utilizar el punto de apoyo que se encuentre junto a la rueda correspondiente → ⚠.

Colocar el gato (variante 1)

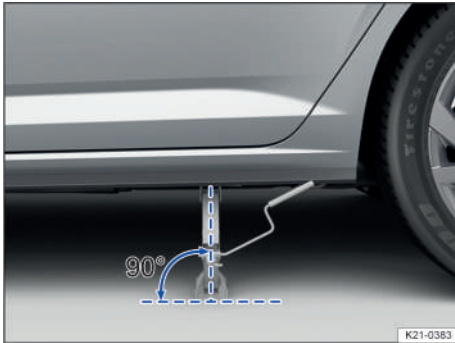

Fig. 197 Alineación correcta del gato (variante 1).

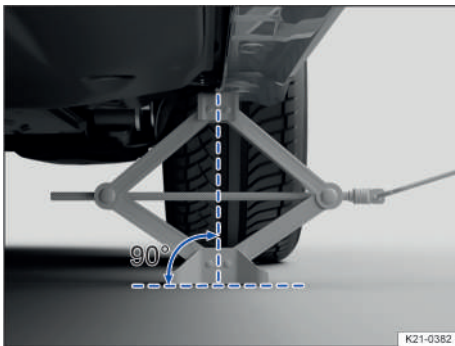

Fig. 198 En el lado izquierdo del vehículo, en la zona trasera: gato colocado (variante 1).

Colocar el gato (variante 2)

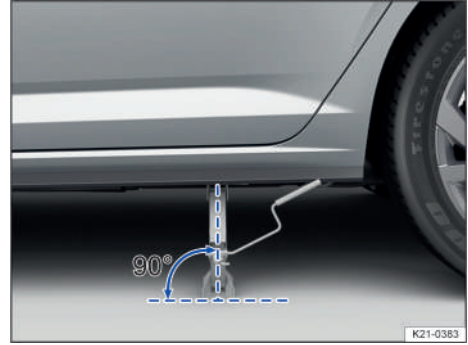

Fig. 199 Alineación correcta del gato (variante 2).

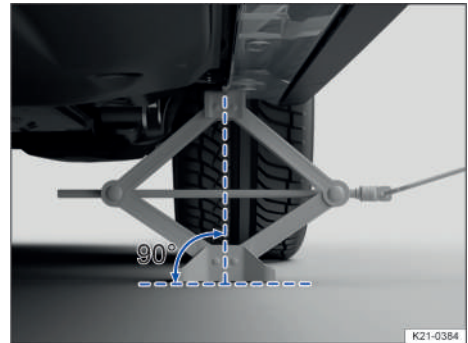

Fig. 200 En el lado izquierdo del vehículo, en la zona trasera: gato colocado (variante 2).

Lista de comprobación

Por su propia seguridad, tenga en cuenta los siguientes puntos en el orden indicado → ⚠:

1. Enganche la manivela en el alojamiento del gato.
2. Busque debajo del vehículo el punto de apoyo para el gato → [fig. 195](#) o → [fig. 196](#) que esté más cerca de la rueda que haya que cambiar.
3. Suba el gato con la manivela hasta que justo aún se pueda colocar debajo del punto de apoyo del vehículo.
4. Asegúrese de que toda la base del gato descansa firmemente sobre el suelo y de que se encuentre en vertical exactamente debajo del punto de apoyo → [fig. 197](#) y → [fig. 198](#) o → [fig. 199](#) y → [fig. 200](#).
5. Centre el gato y siga subiéndolo con la manivela hasta que la garra sujete el punto de apoyo de debajo del vehículo → [fig. 198](#) o → [fig. 200](#).

- Siga subiendo el gato hasta que la rueda se despegue un poco del suelo.

⚠ ADVERTENCIA

Por su propia seguridad, no ignore esta importante lista de comprobación, pues de lo contrario se podrían producir accidentes y lesiones graves.

- Siga siempre las operaciones de la lista de comprobación.
- Tenga en cuenta las medidas de seguridad de validez general.

⚠ ADVERTENCIA

Si se utiliza incorrectamente el gato, el vehículo puede resbalar del mismo y causar lesiones graves o mortales.

- No eleve nunca el vehículo si hay más de una rueda dañada.
- No eleve nunca el vehículo con el motor en marcha.
- No ponga nunca el motor en marcha cuando el vehículo esté elevado. Este podría desprenderse del gato debido a las vibraciones del motor.
- Coloque el gato solamente en los puntos descritos. La garra del gato deberá sujetar bien el refuerzo del larguero inferior → [fig. 198](#) o → [fig. 200](#).
- Utilice solo un gato que haya sido autorizado por Volkswagen para este vehículo. No utilice ni siquiera los gatos de otros modelos Volkswagen, pues podrían resbalar.
- Eleve el vehículo solamente en un terreno llano y firme. Si el terreno está inclinado o no es firme, el vehículo podría resbalarse del gato. En caso necesario, utilice una base amplia y estable para apoyar el gato.
- Para evitar que el gato resbale si el piso es resbaladizo, p. ej., de baldosas, utilice una base antideslizante, como una alfombrilla de goma.
- Cuando el vehículo solo esté elevado por el gato, no introduzca nunca ninguna parte del cuerpo, como un brazo, por debajo del vehículo. Si tuviera que trabajar debajo del vehículo, sosténgalo adicionalmente de forma segura con caballetes adecuados.

Cambiar una rueda

📖 Tenga en cuenta ⚠ al principio de este capítulo, en la página 273.

Desmontar una rueda



Fig. 201 Desenroscar los tornillos de rueda con la llave de rueda.

1. Tenga en cuenta la lista de comprobación → [pág. 274](#).
2. Afloje los tornillos de rueda → [pág. 278](#).
3. Eleve el vehículo → [pág. 278](#).
4. Desenrosque completamente los tornillos de rueda, ya aflojados, con la llave de rueda → [fig. 201](#) y deposítelos sobre una base limpia.
5. Desmonte la rueda.

Montar la rueda de repuesto o la de emergencia

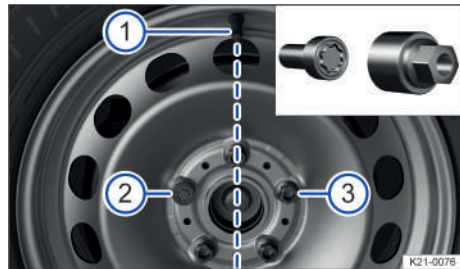

◀ **Fig. 202** Posición correcta del tornillo de rueda anti-robbo.

1. Tenga en cuenta el sentido de giro del neumático → [pág. 282](#).
2. Coloque la rueda.
3. Enrosque, en el sentido de las agujas del reloj, el tornillo de rueda anti-robbo en la posición correcta con el adaptador y apriételo ligeramente.

En las ruedas con tapacubos integrales, el tornillo de rueda antirrobo tiene que estar enroscado en la posición → fig. 202 ② o ③, tomando como referencia la posición de la válvula del neumático ①. De lo contrario no se podrá montar el tapacubos.

4. Enrosque los tornillos de rueda en el sentido de las agujas del reloj y apriételos ligeramente.
5. Baje el vehículo con el gato.
6. Apriete fijamente todos los tornillos con la llave de rueda en el sentido de las agujas del reloj → . Al hacerlo no proceda en círculo, sino en cruz, pasando siempre al tornillo opuesto.
7. Monte las caperuzas o los tapacubos → pág. 277, → pág. 276, → pág. 277.

Después de cambiar una rueda

1. Limpie las herramientas de a bordo y vuelva a colocarlas en el elemento de material espumado del maletero.
2. Guarde la rueda cambiada de forma segura en el maletero.
3. Encargue cuanto antes la comprobación del par de apriete de los tornillos de rueda al taller especializado más cercano. Volkswagen recomienda un concesionario Volkswagen.
4. Encargue la sustitución del neumático dañado cuanto antes.

Par de apriete de los tornillos de rueda

Par de apriete prescrito para los tornillos de las llantas de acero y de aleación ligera:

— **120 Nm (88 ft-lb)**

Antes de comprobar el par de apriete, sustituya los tornillos de rueda que estén oxidados y que cueste desenroscar y enrosca, y limpie los orificios roscados del cubo de rueda.

No aplique nunca grasa ni aceite a los tornillos de rueda ni a los orificios roscados del cubo de rueda.

Tras cambiar una rueda, encargue inmediatamente la comprobación del par de apriete con una llave dinamométrica que funcione perfectamente.

ADVERTENCIA

Si se aprietan los tornillos de rueda a un par demasiado bajo, los tornillos y, en consecuencia, la ruer-

da podrían soltarse durante la marcha. Por el contrario, un par de apriete excesivo podría dañar los tornillos y la rosca.

Si faltan tornillos de rueda o estos se aprietan incorrectamente, podría perderse el control del vehículo y podrían producirse accidentes graves y lesiones mortales.

- Apriete siempre los tornillos de rueda con el par de apriete correcto. Si no dispone de una llave dinamométrica, apriete los tornillos de rueda con la llave de rueda, acuda inmediatamente al taller especializado debidamente cualificado más cercano y solicite la comprobación del par de apriete. Volkswagen recomienda un concesionario Volkswagen.
- No circule nunca si faltan tornillos de rueda o con ellos flojos.
- Utilice únicamente tornillos de rueda adecuados para la llanta y el tipo de vehículo en cuestión.
- No aplique nunca grasa ni aceite a los tornillos de rueda ni a los orificios roscados del cubo de rueda. Aunque los tornillos estén apretados al par prescrito, podrían aflojarse durante la marcha.
- Asegúrese de que los tornillos de rueda y los orificios roscados de los cubos de rueda estén limpios, sin aceite ni grasa.
- No afloje nunca las uniones roscadas de las llantas con aros atornillados.

ADVERTENCIA

Si se montan tornillos de rueda inadecuados, podrían soltarse durante la marcha, lo que podría provocar la pérdida del control del vehículo, accidentes graves y lesiones mortales.

- Utilice únicamente tornillos de rueda adecuados para la llanta y el tipo de vehículo en cuestión.
- No utilice nunca tornillos de rueda diferentes.



Tras cambiar una rueda, el testigo de control del sistema de control de los neumáticos correspondiente podría encenderse indicando una anomalía en el sistema → pág. 272. 

Características de los neumáticos

Inscripciones en los neumáticos y tipos de neumáticos

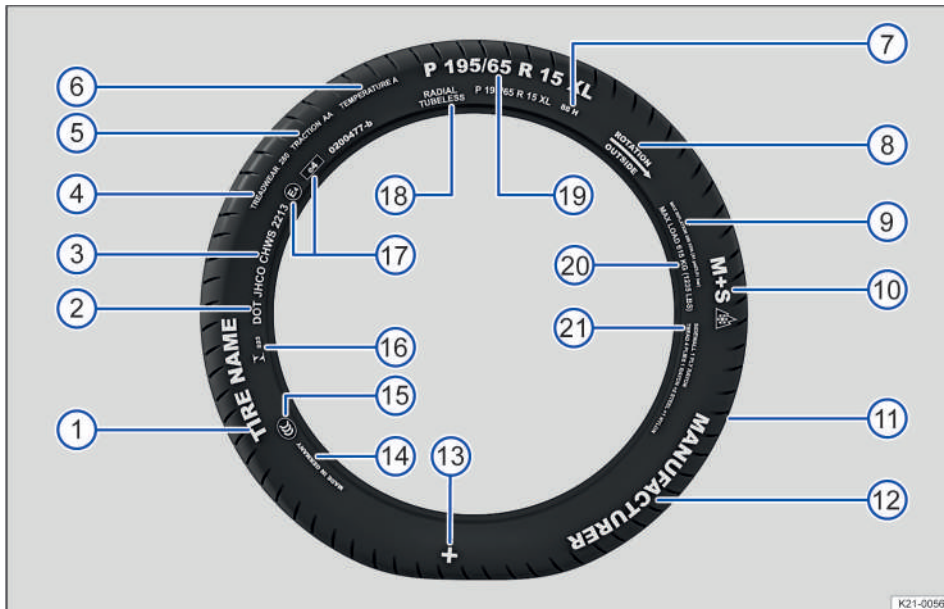





Fig. 203 Inscripciones internacionales en los neumáticos.

→ fig. 203, inscripciones en los neumáticos (ejemplo), significado

①	Nombre del producto	Denominación del neumático específica del fabricante	
②	DOT	El neumático cumple los requisitos legales del ministerio de transportes (Department of Transportation) de EE. UU., competente en lo que respecta a las normas de seguridad de los neumáticos.	
③	JHCO CHWS 2213	Número de identificación del neumático (TIN ^a) – puede que solo figure en la cara interior del neumático) y fecha de producción:	
		JHCO CHWS	Distintivo de la fábrica productora y datos del fabricante del neumático relativos al tamaño y a las características del neumático.
		2213	Fecha de producción: semana 22 del año 2013
Información para el usuario final con valores comparativos respecto a neumáticos base predeterminados (test normalizados) → pág. 299:			
④	TREADWEAR 280	Vida útil relativa del neumático conforme a un test estándar específico estadounidense. Un neumático con el índice 280 se desgasta 2,8 veces más despacio que el neumático de referencia, con un índice Treadwear de 100. El rendimiento real de los neumáticos depende de las condiciones en las que se utilizan y puede diferir considerablemente de los valores normativos en función del comportamiento al volante, del mantenimiento del neumático, de las características de la calzada y de las condiciones climáticas.	

→ **fig. 203, inscripciones en los neumáticos (ejemplo), significado**

⑤	TRACTION AA	Capacidad de frenado del neumático sobre mojado (AA, A, B o C). Esta capacidad se mide bajo condiciones controladas en circuitos de pruebas certificados. Un neumático marcado con una C tiene una adherencia baja. El índice de adherencia asignado al neumático se basa en pruebas de adherencia en un trayecto en línea recta y no tiene en cuenta ni la aceleración, ni el guiado lateral ni tampoco el aquaplaning y la adherencia en condiciones de carga plena.	
⑥	TEMPERATURE A	Resistencia térmica del neumático a altas velocidades en el banco de pruebas (A, B o C). Los neumáticos con los distintivos A o B superan los requisitos legales. La valoración de la temperatura se basa en neumáticos con una presión correcta, sin una presión excesiva. La velocidad excesiva y una presión incorrecta o excesiva son factores que, solos o combinados, pueden generar calor o causar daños en el neumático.	
⑦	88 H	Índice de carga → pág. 284 e índice de velocidad → pág. 284	
⑧	Rotation y flecha O bien: Outside	Indicación del sentido de giro de los neumáticos → pág. 284 Indicación del lado exterior de los neumáticos → pág. 284	
⑨	MAX INFLATION 350 KPA (51 psi / 3,51 bar)	Valor de limitación estadounidense de la presión de aire máxima	
⑩	M+S o M/S o 	Distintivo de los neumáticos aptos para el invierno (para barro y nieve) → pág. 267. Los neumáticos con clavos se identifican por una E detrás de la S.	
⑪	TWI	Marca la posición del indicador de desgaste del neumático (Tread Wear Indicator) → pág. 266.	
⑫	Marca, logotipo	Fabricante	
⑬		Distintivo de neumático Original Volkswagen → pág. 260	
⑭	Made in Germany	País fabricante	
⑮		Distintivo específico para China (China Compulsory Certification)	
⑯	 023	Distintivo específico para Brasil	
⑰	E4 e4 0200477-b	Identificación conforme a las normas internacionales con el número del país de homologación. Los neumáticos homologados conforme al reglamento de la CEPE van identificados con una E, y los homologados según el reglamento de la CE, con una e. Le sigue el número de homologación de varias cifras.	
⑱	RADIAL TUBELESS	Neumático radial sin cámara	
⑲	P 195 / 65 R 15 XL	Denominación del tamaño del neumático:	
		P	Distintivo de vehículo de turismo
		195	Anchura del neumático de flanco a flanco en mm
		65	Relación entre altura y anchura en %
		R	Letra indicativa de neumático radial
		15	Diámetro de la llanta en pulgadas
⑳	MAX LOAD 615 KG (1235 LBS)	Dato estadounidense que indica la carga máxima por rueda	
㉑	SIDEWALL 1 PLY RA- YON	Datos acerca de los componentes de la carcasa del neumático: Una capa de rayón (seda artificial).	
	TREAD 4 PLYES 1 RAYON + 2 STEEL + 1 NYLON	Datos de los componentes de la banda de rodadura: En el ejemplo, debajo de la banda de rodadura hay cuatro capas: una de rayón (seda artificial), dos de cinturón de acero y una de nailon.	

a) Las siglas TIN corresponden al número de serie del neumático.

Las inscripciones de los neumáticos figuran a ambos lados de los mismos. Dado el caso, algunos datos del

neumático, como su número de identificación y su fecha de fabricación, solo se encuentran en uno de sus lados.

Si figuran otras cifras en el neumático, puede tratarse de distintivos internos del fabricante del neumático o de distintivos específicos para determinados países.

Neumáticos de perfil bajo

Los neumáticos de perfil bajo ofrecen, en comparación con otras combinaciones de llanta y neumático, una banda de rodadura más ancha y un diámetro mayor de llanta con una altura baja de los flancos. Los neumáticos de perfil bajo mejoran las propiedades de marcha y la precisión. Sin embargo, el confort se puede ver afectado en carreteras y caminos en mal estado.

Neumáticos sujetos a rodadura unidireccional

Los flancos de estos neumáticos van marcados con unas flechas. Es imprescindible respetar el sentido de giro indicado. De este modo se garantizan unas características de marcha óptimas.

Si aun así monta un neumático en el sentido de giro contrario al previsto, conduzca extremando las precauciones, ya que no lo estará utilizando conforme a lo especificado. Cambie el neumático o móntelo en el sentido de giro correcto lo antes posible.

Neumáticos asimétricos

Los neumáticos asimétricos tienen en cuenta el comportamiento de las zonas interiores y exteriores del dibujo del perfil. En estos neumáticos, los flancos van marcados como interior o exterior. Es imprescindible respetar la posición del neumático en la llanta.

Capacidad de carga de los neumáticos

El índice de carga indica el peso máximo en kilogramos que puede soportar el neumático (capacidad de carga).

Algunos ejemplos:

78	425 kg (936 lb)
81	462 kg (1018 lb)
83	487 kg (1073 lb)
85	515 kg (1135 lb)
87	545 kg (1201 lb)
88	560 kg (1234 lb)
91	615 kg (1355 lb)
92	630 kg (1388 lb)
93	650 kg (1433 lb)
95	690 kg (1521 lb)
97	730 kg (1609 lb)
99	775 kg (1708 lb)
100	800 kg (1763 lb)
101	825 kg (1818 lb)
102	850 kg (1873 lb)
103	875 kg (1929 lb)
104	900 kg (1984 lb)

Índices de velocidad

El índice de velocidad indica la velocidad máxima a la que está permitido circular con los neumáticos.

P	máx. 150 km/h (93 mph)
Q	máx. 160 km/h (99 mph)
R	máx. 170 km/h (106 mph)
S	máx. 180 km/h (112 mph)
T	máx. 190 km/h (118 mph)
U	máx. 200 km/h (125 mph)
H	máx. 210 km/h (130 mph)
V	máx. 240 km/h (149 mph)
W	máx. 270 km/h (168 mph)
Y	máx. 300 km/h (186 mph)
Z	más de 240 km/h (149 mph); en función del fabricante, también ZR

Capacidad de carga y rango de velocidades de los neumáticos

Los vehículos de la Unión Europea y de los países que aplican las normas de esta obtienen un certificado de conformidad CE (o COC). El certificado de conformidad CE contiene información sobre el tamaño, el diámetro, la capacidad de carga y el rango de velocidades de los neumáticos autorizados por Volkswagen para el tipo de vehículo en cuestión.

Consultando la placa de modelo se puede saber si el vehículo cuenta con un certificado de conformidad CE → pág. 324.

- Si en la placa de modelo figura la contraseña de homologación, el vehículo cuenta con el certificado de conformidad CE.
- Si el vehículo no tiene placa de modelo o si esta carece de la contraseña de homologación, el vehículo no cuenta con el certificado de conformidad CE.

Mantenimiento

Servicio

Trabajos de servicio y Plan de Mantenimiento Digital

Registro de los trabajos de servicio realizados ("Plan de Mantenimiento Digital")

El taller especializado cualificado para ello registra los comprobantes del Servicio en un sistema central. Volkswagen recomienda un concesionario Volkswagen. Gracias a esta documentación transparente del historial de servicio, se pueden reproducir los trabajos de servicio realizados siempre que se desee. Volkswagen recomienda solicitar tras cada servicio realizado un comprobante del Servicio en el que figuren todos los trabajos registrados en el sistema.

La realización periódica de trabajos de servicio en el vehículo no solo contribuye a mantener el valor de este, sino también a su buen funcionamiento y a la seguridad vial. Por ello, encargue la realización de los trabajos conforme a las directrices de Volkswagen.

Cada vez que se realiza un servicio nuevo se sustituye el comprobante por uno actual.

En algunos países no está disponible el Plan de Mantenimiento Digital. En este caso, el taller especializado debidamente cualificado le informará sobre la documentación de los trabajos de servicio. Volkswagen recomienda un concesionario Volkswagen.

Trabajos de servicio

En el Plan de Mantenimiento Digital, el taller especializado cualificado para ello o su concesionario Volkswagen documenta la siguiente información:

- Cuándo se ha realizado cada uno de los servicios.
- Si se le ha aconsejado una reparación concreta, p. ej., la necesidad de cambiar las pastillas de freno próximamente.
- Si usted expresó alguna petición especial para el mantenimiento. Su asesor de Servicio la anotará en la orden de trabajo.
- Los componentes y líquidos operativos que se cambiaron.
- La fecha del próximo servicio.

El tipo y el volumen de los trabajos de servicio pueden variar de un vehículo a otro. En un taller especializado debidamente cualificado puede informarse sobre los trabajos específicos para su vehículo. Volkswagen recomienda un concesionario Volkswagen.

ADVERTENCIA

Si no se realizan los trabajos de servicio necesarios y no se respetan los intervalos de servicio, el vehículo podría quedar inmovilizado en medio del tráfico; además, podrían producirse accidentes y lesiones graves o mortales.

- Encargue los trabajos de servicio a un taller especializado debidamente cualificado. Volkswagen recomienda un concesionario Volkswagen.



Volkswagen no se hace responsable de los daños que sufra el vehículo a causa de trabajos insuficientes o de una disponibilidad escasa de piezas.

Intervalo de servicio fijo o flexible

Los servicios se diferencian entre servicio de cambio de aceite e inspección. El indicador de intervalos de servicio de la pantalla del cuadro de instrumentos sirve como recordatorio de la necesidad de realizar el próximo servicio.

En función del equipamiento, de la motorización y de las condiciones de uso del vehículo, en el servicio de cambio de aceite se aplicará el intervalo de servicio fijo o el intervalo de servicio flexible.

Las letras distintivas del motor se pueden consultar en el menú Servicio → pág. 26.

Cómo saber qué tipo de servicio tiene su vehículo

El tipo de servicio del vehículo se puede consultar a un taller especializado cualificado para ello. Volkswagen recomienda un concesionario Volkswagen.

Particularidades del intervalo de servicio flexible

En el caso del intervalo de servicio flexible, solo tiene que realizar un servicio de cambio de aceite cuando el vehículo lo necesite. Para calcular cuándo hay que realizarlo se tienen en cuenta las condiciones de uso individuales y el estilo de conducción personal. Un elemento integral del intervalo de servicio flexible es la utilización de aceite de motor de larga duración "LongLife" en lugar de aceite de motor convencional.

Tenga en cuenta la información relativa a las especificaciones del aceite del motor según la norma VW → pág. 244.

Si no desea el intervalo de servicio flexible, puede decantarse por el fijo. Sin embargo, este puede repercutir en los gastos de servicio. El asesor de Servicio le asesorará gustosamente.

Indicador de intervalos de servicio

Las fechas de los servicios para su vehículo pueden mostrarse, en función del equipamiento, en la pantalla del cuadro de instrumentos mediante el indicador de intervalos de servicio → pág. 28 y en los ajustes del vehículo del sistema de infotainment → pág. 34. El indicador de intervalos de servicio informa de las fechas de los servicios que incluyen un cambio del aceite del motor o una inspección. Cuando llegue el momento de realizar el servicio correspondiente, se podrán realizar también otros trabajos adicionales necesarios, como el cambio del líquido de frenos y de las bujías.

Información acerca de las condiciones de uso

Los intervalos de servicio y los conjuntos de servicios prescritos se han determinado por lo general en base a condiciones de uso normales.

Si el vehículo se utiliza en condiciones de uso adversas, será necesario realizar algunos de los trabajos antes de que se cumpla el intervalo del próximo servicio o entre los intervalos de servicio prescritos.

Condiciones de uso adversas son, entre otras:

- La utilización de combustible con un elevado índice de azufre.
- La realización frecuente de trayectos cortos.
- Dejar el motor a ralentí durante largo tiempo, como en el caso de los taxis.
- La utilización del vehículo en zonas con mucho polvo.
- La utilización predominante del vehículo en situaciones de tráfico denso con paradas intermitentes, p. ej., en ciudad.
- La utilización del vehículo predominantemente en invierno.

Esto rige especialmente para los siguientes componentes (en función del equipamiento):

- Filtro combinado activo
- Filtro de aire
- Correa dentada
- Filtro de partículas
- Aceite del motor

El asesor de Servicio de su taller especializado le aconsejará gustosamente en cuanto a la necesidad de intercalar trabajos entre los intervalos normales de servicio, siempre teniendo en cuenta las condiciones de utilización de su vehículo.

⚠ ADVERTENCIA

Si no se realizan los trabajos de servicio necesarios y no se respetan los intervalos de servicio, el vehículo podría quedar inmovilizado en medio del tráfico; además, podrían producirse accidentes y lesiones graves o mortales.

- Encargue los trabajos de servicio a un taller especializado debidamente cualificado. Volkswagen recomienda un concesionario Volkswagen.



Volkswagen no se hace responsable de los daños que sufra el vehículo a causa de trabajos insuficientes o de una disponibilidad escasa de piezas.

Conjuntos de servicios

Los conjuntos de servicios incluyen todos los trabajos de inspección y de revisión necesarios para garantizar la seguridad vial y el buen funcionamiento de su vehículo (en función de las condiciones de utilización y del equipamiento del vehículo, por ejemplo, del motor, de la caja de cambios o de los líquidos y medios operativos). Consulte los detalles de los trabajos necesarios para su vehículo a un taller especializado cualificado para ello. Volkswagen recomienda un concesionario Volkswagen. O infórmese en el sistema electrónico de información para reparaciones y talleres erWin → pág. 296.

Trabajos de inspección

Entre otros, pueden comprobarse los sistemas mencionados a continuación.

Sistema eléctrico

- Batería de 12 voltios: en caso necesario, sustituir.
- Alumbrado
- Bocina
- Ajustar los faros
- Restablecer el indicador de intervalos de servicio

Motor y caja de cambios

- Sistema de escape
- Caja de cambios y grupo final
- Correa poli-V
- Sistema de refrigeración
- Motor y componentes del vano motor
- Nivel de aceite del motor

Tren de rodaje

- Rótulas y barras de acoplamiento
- Neumáticos

- Sistema de frenos
- Guardapolvos de las articulaciones
- Cojinetes de las bieletas de acoplamiento y de la barra estabilizadora
- Kit reparapinchazos
- Dirección
- Amortiguadores y muelles helicoidales

Carrocería

- Sistemas de techo
- Parabrisas
- Corrosión de la carrocería
- Limpialavacrystales
- Retenores de las puertas
- Bajos del vehículo
- Desagües

1. Realizar un recorrido de prueba

Trabajos de revisión

Además de los trabajos de inspección, en su vehículo se tienen que realizar otros trabajos de revisión en función de las condiciones de uso y del equipamiento del vehículo, por ejemplo, del motor, de la caja de cambios o de los líquidos y medios operativos. Estos trabajos se realizan *en función del tiempo transcurrido y de la distancia recorrida* desde el último servicio, o *solo en función del tiempo transcurrido o de la distancia recorrida*.

Entre otros, pueden cambiarse los componentes y los líquidos y medios operativos mencionados a continuación.

- Aditivos
- Filtro combinado activo
- Líquido de frenos
- Aceite para engranajes y, dado el caso, su filtro
- Filtro de aire
- Aceite del motor y, dado el caso, su filtro
- Aceite del grupo final y del diferencial
- Filtro de partículas
- Correa dentada y rodillo tensor
- Bujías

También es posible realizar los trabajos de revisión independientemente de los servicios que se muestren.

Por motivos técnicos, p. ej., el desarrollo permanente de los componentes, los conjuntos de servicios pueden variar. Su taller especializado debidamente cualificado recibe siempre puntualmente informa-

ción sobre cualquier modificación. Volkswagen recomienda un concesionario Volkswagen.

Conservación del vehículo

Indicaciones para la conservación del vehículo

El cuidado periódico y competente del vehículo contribuye a su conservación.

Cuanto más tiempo permanezca suciedad sobre las superficies de las piezas del vehículo, más difícil será la limpieza y la conservación de las mismas. Si la suciedad se deja mucho tiempo sin limpiar, puede que ya no se pueda eliminar.

Si tiene preguntas sobre productos de conservación o piezas del vehículo que no se mencionen, diríjase a un taller especializado debidamente cualificado. Volkswagen recomienda un concesionario Volkswagen.

En talleres especializados debidamente cualificados pueden adquirirse accesorios adecuados. Volkswagen recomienda utilizar accesorios Volkswagen, que se pueden adquirir en los concesionarios Volkswagen. Tenga en cuenta el modo de empleo que figura en los envases.

⚠ ADVERTENCIA

La conservación y la limpieza inadecuadas del vehículo pueden dañar el equipamiento de seguridad del mismo, como los módulos de airbag, y afectar a su funcionamiento. Esto puede causar lesiones graves en caso de accidente.

- Limpie y conserve las piezas del vehículo únicamente conforme a las indicaciones del fabricante.
- Utilice siempre productos de limpieza autorizados o recomendados.
- No utilice productos de limpieza que contengan disolventes.

⚠ ADVERTENCIA

La limpieza inadecuada del vehículo puede causar lesiones graves.

- Protéjase las manos y los brazos de piezas cortantes, p. ej., al limpiar las partes interiores de los pasos de rueda.
- Utilice los productos de limpieza únicamente conforme a las indicaciones del fabricante.

⚠ ADVERTENCIA

Si los cristales están sucios, empañados o tienen hielo, se reduce la visibilidad y el funcionamiento del equipamiento de seguridad puede quedar mermado. Esto podría provocar un accidente y lesiones graves o mortales.

- Circule solo si tiene buena visibilidad a través de todos los cristales.
- No recubra el parabrisas con productos repelentes del agua disponibles para cristales. Si las condiciones de visibilidad son desfavorables, puede que se produzca un deslumbramiento más intenso.

⚠ ADVERTENCIA

Los productos para la conservación pueden ser tóxicos, fácilmente inflamables y corrosivos. Si se utilizan inadecuadamente estos productos o se utilizan productos inadecuados, pueden producirse quemaduras e intoxicaciones, así como accidentes y lesiones graves o mortales.

- Tenga en cuenta las indicaciones del prospecto.
- Guarde los productos para la conservación únicamente en sus envases originales bien cerrados.
- Mantenga los productos para la conservación fuera del alcance de los niños.
- Para no inhalar vapores nocivos, aplique los productos para la conservación solamente al aire libre o en recintos con buena ventilación.
- Para la conservación del vehículo, no utilice nunca trementina, aceite del motor, combustible, quitaesmaltes ni cualquier otro líquido que se evapore rápidamente.

ⓘ AVISO

La suciedad que contenga componentes agresivos o disolventes puede dañar irreparablemente el equipamiento del vehículo, como el acolchado de los asientos o las piezas decorativas, aunque se limpie rápidamente.

- No deje que la suciedad se seque.
- Encargue la limpieza de manchas difíciles a un taller especializado debidamente cualificado.

Lavar el vehículo

📖 Tenga en cuenta ⚠ y ⓘ, al principio de este capítulo, en la página 287.

El lavado periódico del vehículo evita que la suciedad pueda dañar la pintura.

Los vehículos pintados en mate necesitan un cuidado especial debido a las características especiales de la pintura.

Para lavar correcta y adecuadamente su vehículo, tenga en cuenta la siguiente información

→ ⓘ, → ⚠.

⚠ ADVERTENCIA

Después del lavado del vehículo, puede que la capacidad de frenado quede mermada porque los discos y las pastillas de freno estén mojados o incluso congelados en invierno. La distancia de frenado aumenta. Esto puede provocar la pérdida del control del vehículo, accidentes y lesiones graves o mortales.

- Seque y libere los frenos de hielo frenando varias veces con precaución si las condiciones de visibilidad, climatológicas, de la calzada y del tráfico lo permiten.

ⓘ AVISO

Lavar inadecuadamente el vehículo puede provocar daños graves en este.

- Siga siempre las operaciones descritas para la conservación y la limpieza del vehículo.
- Siga siempre las indicaciones del fabricante.
- No lave el vehículo a pleno sol.

ⓘ AVISO

Las piezas del vehículo que estén húmedas podrían congelarse en caso de temperaturas exteriores bajas y ver mermado su funcionamiento.

- Si las temperaturas exteriores son bajas, no dirija nunca el chorro de agua directamente a las puertas o al portón trasero.

Eliminación de la suciedad persistente de la pintura mate

- Ablande lo antes posible con agua los insectos y excrementos de pájaros adheridos y rocíelos con un producto de limpieza especial para pintura mate.
- Elimine las salpicaduras de alquitrán de la superficie pintada con un limpiaalquitrán corriente. No elimine los restos frotando intensamente.

- Elimine la resina y el óxido superficial con un producto de limpieza especial para pintura mate y masilla de limpieza. Deslice la masilla por los lugares afectados sin ejercer presión.
- Rocíe la grasa y las huellas dactilares con un aerosol de acabado para pintura mate y frote con un paño suave de microfibra.
- Enjuague inmediatamente posibles restos de gasolina con abundante agua.

Instalaciones de lavado automático

- Si la pintura es mate, no seleccione nunca un programa con cera o producto de secado.
 - Si la pintura es mate, utilice únicamente instalaciones de lavado que utilicen elementos de lavado textiles, nunca cepillos.
 - Si el vehículo lleva láminas decorativas y de protección, no seleccione un programa de lavado con cera caliente.
 - Utilice preferentemente instalaciones de lavado sin cepillos.
 - Encargue también con regularidad el lavado a fondo de los bajos del vehículo para eliminar restos.
 - Tenga en cuenta la información del encargado de la instalación de lavado, sobre todo si el vehículo lleva montados accesorios, como espóileres → .
- ✓ Las ventanillas están cerradas y los retrovisores exteriores están plegados.
 - ✓ El freno de estacionamiento electrónico está desconectado.
 - ✓ *Vehículos con bloqueo de la dirección:* Si en la instalación de lavado automático (túnel de lavado) se arrastra el vehículo mecánicamente, la dirección no deberá bloquearse en ningún caso → pág. 114.
 - ✓ Los limpiacristales → pág. 99 y el sensor de lluvia y de luz → pág. 100 están desconectados.
 - ✓ La función Auto Hold se desactiva.
 - ✓ Si lleva: la antena de techo se ha desenroscado.

AVISO

Las instalaciones de lavado automático que detectan los contornos mecánicamente por contacto pueden dañar el vehículo y sus accesorios, p. ej., los espóileres.

- Tenga en cuenta la información del encargado de la instalación de lavado, sobre todo si el vehículo lleva montados accesorios.

Equipos de limpieza de alta presión



Fig. 204 Letrero de advertencia: no utilizar equipos de limpieza de alta presión en la zona indicada.

- ¡No utilice nunca boquillas rotativas! Siga las indicaciones del fabricante.
- Utilice únicamente agua a una temperatura inferior a +60 °C (+140 °F).
- Mueva el chorro de agua de forma uniforme manteniendo la tobera a una distancia de 50 cm (20 in) como mínimo respecto a todas las piezas del vehículo.
- No dirija el chorro de agua durante mucho tiempo a un mismo punto.
- En la medida de lo posible, no dirija el chorro de agua directamente a las piezas delicadas del vehículo, p. ej., las juntas de goma, las ventanillas, las molduras brillantes, los neumáticos, los sensores, las lentes de las cámaras o las láminas decorativas y de protección.
- Si los cristales están cubiertos de nieve o hielo, no los limpie nunca con equipos de limpieza de alta presión.

Lavado a mano

La suciedad ocasional que haya sobre la pintura se puede eliminar con una masilla de limpieza.

1. Limpie el polvo y la suciedad gruesa del vehículo con abundante agua.
2. Si la pintura es mate elimine los insectos, las manchas de grasa y las huellas dactilares con un producto de limpieza especial para dicha pintura. Aplique el producto ejerciendo una ligera presión con un paño de microfibra.
3. Utilice una esponja suave, una manopla o un cepillo de lavado ejerciendo poca presión. Empiece por el techo para proseguir de arriba hacia abajo. Utilice un champú para vehículos solamente si la suciedad es persistente.

Si la pintura es mate, utilice un champú neutro para vehículos y limpie el vehículo de arriba abajo con un paño de microfibra. Limpie el paño a fondo con frecuencia.

4. Limpie las ruedas y los largueros inferiores con una esponja limpia.
5. Enjuague con abundante agua.
6. Deje secar el vehículo al aire libre. Retire los restos de agua con una gamuza.

⚠ AVISO

Si se lava el vehículo inadecuadamente, se puede dañar la superficie pintada y eliminar el efecto mate de la pintura.

- No utilice nunca programas de lavado que apliquen producto conservante de cera.
- Utilice para la limpieza solamente productos de limpieza que no contengan partículas sólidas ni productos abrasivos, como champús para vehículos o quitainsectos.
- No utilice esponjas quitainsectos ni estropajos ásperos.

⚠ AVISO

Los desagües de la caja de aguas pueden atascarse por hojarasca y suciedad. El agua que no salga podría introducirse en el habitáculo y causar daños.

- Retire la hojarasca y otros objetos sueltos con un aspirador o la mano.
- Encargue con regularidad a un taller especializado la limpieza de la zona situada debajo de la cubierta perforada.
- Asegúrese de que no entren grandes cantidades de agua en la caja de aguas, p. ej., al utilizar un equipo de limpieza de alta presión.

 Lave el vehículo solamente en los lugares previstos especialmente para ello. De este modo se evita que el agua sucia, que puede estar contaminada con aceite, llegue al sistema de canalización de aguas residuales.

Conservación y limpieza del exterior del vehículo

📖 **Tenga en cuenta** ⚠ y ⓘ, al principio de este capítulo, en la página 287.

A continuación encontrará algunas recomendaciones sobre la limpieza y la conservación de distintas piezas del vehículo.

⚠ AVISO

La limpieza y la conservación inadecuadas pueden provocar daños en el vehículo.

- Siga siempre las indicaciones del fabricante.

- No utilice utensilios de limpieza demasiado ásperos o que rayen.

Cristales, superficies de cristal

- Elimine los restos de cera, p. ej., de productos de conservación, con un producto limpiacristales apropiado o el paño de limpieza Original Volkswagen.
- Retire la nieve con un cepillo de mano.
- Retire la escarcha con una rasqueta de plástico. Al hacerlo, rasque siempre en un mismo sentido.
- En caso de hielo, utilice un aerosol antihielo apropiado o el aerosol antihielo Original Volkswagen.
- Limpie las escobillas limpiacristales o, dado el caso, cámbielas.

Pintura

Para no dañar la capa de pintura, trate las superficies siempre con cuidado.

- Limpie inmediatamente la suciedad leve, p. ej., sedimentaciones, restos de insectos, productos cosméticos, etc., con un paño limpio y suave y una solución jabonosa suave consistente en dos cucharadas soperas, como máximo, de jabón neutro por litro de agua o con una masilla de limpieza.
- Limpie inmediatamente el combustible o los líquidos operativos que se salgan.
- Humedezca el óxido superficial con una solución jabonosa. A continuación, elimínelo con masilla de limpieza.
- Encargue la eliminación de corrosión a un taller especializado cualificado para ello. Volkswagen recomienda un concesionario Volkswagen.
- Si la pintura presenta daños, acuda a un taller especializado cualificado para ello y solicite la reparación de los mismos. Volkswagen recomienda un concesionario Volkswagen.

Los productos conservantes protegen la pintura del vehículo. Cuando el agua ya no forme perlas de forma evidente sobre la pintura limpia, se debería volver a proteger el vehículo con un producto conservante de cera.

- Si la pintura es mate, aplique una cera especial para este tipo de pintura sobre el vehículo limpio con una esponja suave. Retire la cera sobrante con un paño de microfibra.

El pulido solo será necesario cuando la pintura del vehículo haya perdido su brillo y este no se pueda restablecer con productos de conservación.

⚠ AVISO

Si se saca brillo a la pintura mate, la superficie resultará dañada irreparablemente.

- No pule nunca las superficies pintadas en mate.

i Aunque en la instalación de lavado automático se aplique con regularidad un conservante de cera, Volkswagen recomienda proteger la pintura del vehículo con una cera dura apropiada o la cera dura Original Volkswagen al menos 2 veces al año.

Caja de aguas, vano motor



Fig. 205 Entre el vano motor y el parabrisas: caja de aguas (representación esquemática).

- 1 Cubierta perforada de la caja de aguas

⚠ ADVERTENCIA

Cuando se realizan trabajos en el vano motor, existe peligro de accidente y de incendio. Se pueden producir lesiones graves.

- Antes de realizar trabajos en el vano motor, tenga en cuenta sin falta las operaciones necesarias y las medidas de seguridad → pág. 240, *Advertencias de seguridad para realizar trabajos en el vano motor*.
- Si no está familiarizado con los trabajos, encárguelos a un taller especializado cualificado para ello. Volkswagen recomienda un concesionario Volkswagen.

⚠ AVISO

Los desagües de la caja de aguas pueden atascarse por hojarasca y suciedad. El agua que no salga podría introducirse en el habitáculo y causar daños.

- Encargue con regularidad a un taller especializado cualificado para ello la limpieza de la zona situada debajo de la cubierta perforada → fig. 205 1.

Volkswagen recomienda un concesionario Volkswagen.

⚠ AVISO

Si se introduce agua de forma manual en la caja de aguas (p. ej., con un equipo de limpieza de alta presión), se pueden producir daños considerables en el vehículo.

- Retire la hojarasca y otros objetos sueltos con un aspirador o la mano → fig. 205.
- Encargue siempre la limpieza del vano motor a un taller especializado debidamente cualificado. Volkswagen recomienda un concesionario Volkswagen.

Sensores, lentes de las cámaras



Fig. 206 En la parte trasera del vehículo: cámara de marcha atrás en la manilla con pulsador (representación esquemática).

- Limpie la zona de delante de los sensores o de las cámaras con un paño suave y un producto de limpieza que no contenga disolventes.
- Limpie las superficies sensoras del sensor de lluvia y de luz y la ventana de visión de la cámara en el parabrisas como los cristales y las superficies de cristal (en función del equipamiento).
- Retire la nieve con un cepillo de mano.
- No utilice nunca agua caliente ni muy caliente.
- En caso de hielo, utilice un aerosol antihielo apropiado o el aerosol antihielo Original Volkswagen.

Láminas decorativas, láminas de protección

- Elimine la suciedad como en el caso de la pintura. Para las láminas decorativas en mate, utilice un producto limpiador de plásticos apropiado o el producto limpiador de plásticos Original Volkswagen.
- Aplique al vehículo, limpio y sin polvo, cera dura líquida cada 3 meses. Para aplicarla, utilice sola-

mente paños limpios y suaves de microfibra. No utilice cera caliente, ¡tampoco en las instalaciones de lavado!

- Suciedad persistente: retírela con cuidado utilizando alcohol y, a continuación, enjuague con agua caliente.

i Las condiciones ambientales, como la radiación solar, influyen en la durabilidad y el color de las láminas decorativas y de protección. En las láminas decorativas pueden aparecer marcas por el uso y el paso del tiempo transcurridos entre 1 y 3 años aprox.; en las de protección, transcurridos entre 2 y 3 años aprox. En zonas de clima muy cálido, las láminas decorativas pueden perder algo de color durante el primer año, y las láminas de protección, durante el segundo.

Piezas embellecedoras de plástico cromado, aluminio o acero inoxidable

- Limpie la superficie con un producto de conservación para cromo y aluminio apropiado o el producto de conservación para cromo y aluminio Original Volkswagen.
- Las piezas embellecedoras cromadas se pueden conservar con una cera dura apropiada o la cera dura Original Volkswagen.

Faros, grupos ópticos traseros

- Limpie la suciedad con una esponja suave mojada en una solución jabonosa suave consistente en dos cucharadas soperas, como máximo, de jabón neutro por litro de agua. No utilice productos de limpieza que contengan alcohol o disolventes.
- Limpie la suciedad persistente con un producto de conservación para cromo y aluminio apropiado o el producto de conservación para cromo y aluminio Original Volkswagen.

Llantas

- Retire la suciedad y la sal antihielo con abundante agua.
- Limpie las llantas de aleación ligera sucias con un limpiador de llantas apropiado o el limpiador de llantas Original Volkswagen. Volkswagen recomienda untar las llantas cada 3 meses con una cera dura apropiada o la cera dura Original Volkswagen.
- Repase inmediatamente la capa de pintura de protección que esté dañada con un lápiz de retoque. Dado el caso, acuda a un taller especializado debidamente cualificado. Volkswagen recomienda un concesionario Volkswagen.
- Elimine el polvo de abrasión de los frenos con un limpiador de llantas apropiado o el limpiador de llantas Original Volkswagen.

Bombines de las cerraduras de las puertas

1. Descongele el bombín de las cerraduras de las puertas con un producto específico para ello o el producto antihielo Original Volkswagen.

No utilice productos para descongelar cerraduras que contengan sustancias desengrasantes. <

Conservar y limpiar el habitáculo

📖 **Tenga en cuenta** ⚠️ y ⓘ, al principio de este capítulo, en la página 287.

A continuación encontrará algunas recomendaciones sobre la limpieza y la conservación de distintas piezas del vehículo.

⚠️ AVISO

La limpieza y la conservación inadecuadas pueden provocar daños en el vehículo.

- Siga siempre las operaciones descritas para la conservación y la limpieza del vehículo.
- No utilice equipos de limpieza a vapor, cepillos, esponjas ásperas, etc.
- Encargue la limpieza de manchas difíciles a un taller especializado debidamente cualificado. Volkswagen recomienda un concesionario Volkswagen.

Cristales

- Limpie los cristales con un producto limpiacristales.
- Séquelos con una gamuza limpia o un paño que no suelte pelusa.

Tejidos, microfibra, cuero sintético

- Retire periódicamente las partículas de suciedad adheridas a la superficie con un aspirador para que el material no se dañe de forma permanente por rozamiento.
- Limpie la suciedad con un producto de limpieza para interiores apropiado o el producto de limpieza para interiores Original Volkswagen.
- Si se trata de suciedad producida por sustancias grasas, como el aceite, utilice un producto de limpieza para interiores apropiado o el producto de limpieza para interiores Original Volkswagen. Retire la parte disuelta de grasa o de colorante con un paño absorbente sin frotar. Dado el caso, repase después con agua.
- En caso de suciedad producida por, p. ej., tinta de bolígrafo o esmalte de uñas, utilice un producto de limpieza para interiores apropiado o el producto de limpieza para interiores Original Volkswagen.

gen. Dado el caso, aplique después una solución jabonosa suave consistente en dos cucharadas soperas, como máximo, de jabón neutro por litro de agua.

- No utilice nunca productos de conservación para cuero, disolventes, cera para suelos, crema para el calzado, quitamanchas u otros productos similares.
- No utilice nunca equipos de limpieza de alta presión o a vapor, ni aerosoles fríos.

Cuero natural

- Limpie la suciedad reciente con un paño de algodón y una solución jabonosa suave consistente en dos cucharadas soperas, como máximo, de jabón neutro por litro de agua. Evite que penetren líquidos por las costuras.
- En caso de suciedad producida por, p. ej., tinta de bolígrafo o esmalte de uñas, utilice un producto de limpieza apropiado para cuero o el producto de limpieza para cuero Original Volkswagen.
- Trate las manchas secas con un producto de limpieza apropiado para cuero o el producto de limpieza apropiado para cuero Original Volkswagen.
- Si se trata de suciedad producida por sustancias grasas, como el aceite, limpie las manchas recientes con un paño absorbente.
- Aplique periódicamente y tras cada limpieza un producto de conservación para asientos de cuero. Si el vehículo permanece estacionado durante mucho tiempo al aire libre, debería cubrir el cuero para protegerlo de la radiación solar directa.

No trate nunca el cuero con disolventes, cera para suelos, crema para el calzado, quitamanchas u otros productos similares.

Piezas de plástico

- Límpielas con un paño suave y húmedo.
- Si la suciedad persistente no se puede eliminar con un poco de solución jabonosa suave (dos cucharadas soperas, como máximo, de jabón neutro por litro de agua), utilice, dado el caso, un producto de limpieza para plásticos que no contenga disolventes o el producto de limpieza para plásticos Original Volkswagen.

Piezas embellecedoras, molduras embellecedoras de cromo, aluminio o acero inoxidable

- Límpielas en un lugar donde no haya polvo con un paño limpio y suave mojado en una solución jabonosa suave consistente en dos cucharadas soperas, como máximo, de jabón neutro por litro de agua.

- Conserve las superficies anodizadas con un producto de conservación para cromo y aluminio apropiado o el producto de conservación para cromo y aluminio Original Volkswagen.

Mandos

1. Retire la suciedad más gruesa y poco accesible con un pincel suave.
2. Utilice un paño limpio y suave con un poco de solución jabonosa suave consistente en dos cucharadas soperas, como máximo, de jabón neutro por litro de agua. No permita que caiga líquido en los mandos.

Pantallas

No limpie la pantalla del cuadro de instrumentos ni la del sistema de infotainment en seco.

1. Para la limpieza, desconecte temporalmente dicho sistema.
2. Utilice un paño de limpieza adecuado o el paño de limpieza Original Volkswagen con un poco de agua, un producto limpiacristales apropiado o un limpiador de LCD.

Juntas de goma

- Límpielas con un trapo suave, que no suelte pelusa, y mucha agua.
- Trátelas periódicamente con un producto de conservación para goma apropiado o el producto de conservación para goma Original Volkswagen.

Cinturones de seguridad

1. Extraiga el cinturón de seguridad por completo y déjelo desenrollado.
2. Retire la suciedad gruesa con un cepillo suave.
3. Limpie el cinturón con una solución jabonosa suave consistente en dos cucharadas soperas, como máximo, de jabón neutro por litro de agua.
4. Deje que el tejido del cinturón se seque por completo y luego enróllelo.

⚠ ADVERTENCIA

La limpieza inadecuada de los cinturones de seguridad, de sus anclajes y de sus enrolladores automáticos puede provocar daños en los mismos y mermar su funcionamiento. Si se produce un accidente, esto puede causar lesiones graves o mortales.

- No modifique nunca los cinturones de seguridad para limpiarlos.
- No limpie nunca los cinturones de seguridad y sus componentes con productos químicos.

- No utilice líquidos corrosivos, disolventes u objetos cortantes.
- Evite que entren líquidos o cuerpos extraños en los cierres de los cinturones.
- Tras limpiar los cinturones de seguridad, espere a que se sequen por completo antes de enrollarlos.

Embellecedores de madera

Límpielos con un paño suave y un poco de solución jabonosa suave consistente en dos cucharadas soperas, como máximo, de jabón neutro por litro de agua.

Limpieza de los tapizados de los asientos

Si alguna prenda de vestir, p. ej., una prenda de tela vaquera, tiñe el tapizado de los asientos, no se trata de un defecto del tapizado. Si desea limpiar usted mismo estos tapizados, tenga en cuenta sin falta que en ellos hay montadas piezas del sistema de airbags y conectores eléctricos. Si se limpian los tapizados inadecuadamente o se mojan, estas piezas pueden sufrir daños o averiarse. Asimismo, se podrían producir daños en otros puntos del sistema eléctrico del vehículo → ⚠.

En función del equipamiento, en las banquetas con calefacción van montados componentes y conectores eléctricos que podrían resultar dañados en caso de una limpieza o un tratamiento inadecuados. Asimismo se podrían producir daños en otros puntos del sistema eléctrico del vehículo.

- No utilice nunca equipos de limpieza de alta presión o a vapor, ni aerosoles fríos.
- Evite siempre que los tapizados se empapen.
- No encienda nunca la calefacción de los asientos para secarlos.
- No utilice detergentes en pasta ni soluciones a base de detergente para prendas delicadas.
- En caso de duda, acuda a un taller especializado debidamente cualificado. Volkswagen recomienda un concesionario Volkswagen.

⚠ ADVERTENCIA

La conservación y la limpieza inadecuadas de las piezas del vehículo pueden dañar irreparablemente el equipamiento de seguridad del mismo, como los módulos de airbag, y afectar a su funcionamiento. Esto puede causar lesiones graves en caso de accidente.

- Utilice siempre productos de limpieza autorizados o recomendados.
- No utilice productos de limpieza que contengan disolventes.

- Limpie y conserve las piezas del vehículo únicamente conforme a las indicaciones del fabricante.



Por su propia naturaleza, las marcas de desgaste y suciedad causadas por el uso normal son más fáciles de detectar en los materiales claros del habitáculo. Las marcas causadas por el uso son inevitables y suponen también un envejecimiento inevitable por el uso normal. Tenga en cuenta las indicaciones para la conservación correspondientes. ◀

Accesorios, cambio de piezas, reparaciones y modificaciones

Accesorios y recambios

Pida asesoramiento a un taller especializado debidamente cualificado antes de comprar accesorios, recambios o líquidos y medios operativos, p. ej., si se desea equipar el vehículo posteriormente con accesorios o si se han de cambiar piezas. Dicho taller le informará sobre las disposiciones legales y las recomendaciones relativas a accesorios, recambios y líquidos y medios operativos. Volkswagen recomienda un concesionario Volkswagen.

Volkswagen recomienda utilizar recambios y accesorios originales Volkswagen, que se pueden adquirir en los concesionarios de la marca. Volkswagen ha comprobado que estos productos son fiables, seguros y adecuados. Los talleres especializados cualificados también están capacitados para realizar el montaje con absoluta profesionalidad. Volkswagen recomienda un concesionario Volkswagen.

Pese a observar continuamente el mercado, Volkswagen no puede juzgar si productos no autorizados por la marca reúnen los requisitos de fiabilidad, seguridad y aptitud para el vehículo. De ahí que Volkswagen no asuma ninguna responsabilidad por estos productos, aun cuando, en determinados casos, exista una autorización de un instituto de inspección técnica oficialmente reconocido o de un organismo oficial.

Si quiere utilizar otra combinación de llanta y neumático, diríjase sin falta a un taller especializado debidamente especializado. Volkswagen recomienda un concesionario Volkswagen.

Los dispositivos instalados posteriormente que influyan directamente en el control del vehículo deben llevar el distintivo e (signo de homologación de la Unión Europea) y estar autorizados por Volkswagen para el vehículo en cuestión. Entre estos dispositivos se encuentran, p. ej., los reguladores de velocidad

o los sistemas de amortiguación de regulación electrónica.

Los dispositivos eléctricos conectados adicionalmente cuya finalidad no sea la de ejercer un control directo sobre el vehículo deben llevar el distintivo CE (declaración de conformidad del fabricante en la Unión Europea). Entre estos dispositivos se encuentran, p. ej., neveras, ordenadores o ventiladores.

ADVERTENCIA

La utilización de recambios y accesorios inadecuados puede provocar fallos de funcionamiento en el vehículo. Esto también rige para los trabajos, las modificaciones y las reparaciones realizados inadecuadamente. El vehículo puede sufrir daños y se pueden producir accidentes con lesiones graves o mortales.

- Encargue las reparaciones y modificaciones necesarias en el vehículo solo a talleres especializados cualificados para ello. Los talleres especializados disponen de los equipos de diagnóstico, las informaciones sobre reparaciones y las herramientas que se precisan, así como de personal cualificado. Volkswagen recomienda un concesionario Volkswagen.
- Monte únicamente piezas en el vehículo que equivalgan, desde el punto de vista constructivo y de sus propiedades, a las piezas montadas de fábrica.
- Utilice únicamente las combinaciones de llanta y neumático autorizadas por Volkswagen para el tipo de vehículo en cuestión.

ADVERTENCIA

Los objetos que pudiera haber en la zona de despliegue de los airbags podrían salir lanzados por el habitáculo si se disparasen estos. Esto puede causar lesiones graves o mortales.

- No fije ni coloque nunca objetos en las zonas de despliegue de los airbags.

AVISO

El montaje posterior de un sistema de precalentamiento del motor puede provocar anomalías en el funcionamiento de determinados motores y daños en el vehículo.

- Acuerde el montaje posterior de un sistema de precalentamiento del motor con un taller especializado debidamente cualificado. Volkswagen recomienda un concesionario Volkswagen.

Sensores y cámaras

Si se realizan reparaciones incorrectas, se realizan modificaciones estructurales en el vehículo, p. ej., si se rebaja la suspensión, se montan accesorios posteriormente o se realizan modificaciones en los revestimientos, se podrían desajustar o dañar los sensores y las cámaras. Como consecuencia, se puede ver mermado el funcionamiento de importantes funciones de los sistemas de asistencia al conductor → .

- Al realizar reparaciones o modificaciones, tenga en cuenta la posición de los sensores y las cámaras en el vehículo en los cuadros generales de este.

Accesorios o modificaciones en la zona de los sensores y las cámaras

ADVERTENCIA

Si se cubre la zona situada delante y alrededor de los sensores y las cámaras con, p. ej., una matrícula, un soporte para matrícula con marco embellecedor, láminas adhesivas adicionales, pintura o similares, se puede ver mermadas las funciones de los sistemas de asistencia al conductor. La avería de los sistemas de asistencia al conductor puede provocar accidentes y lesiones graves o mortales.

- No pegue láminas adicionales delante o alrededor de los sensores.
- Monte la matrícula o un soporte para la misma con marco embellecedor únicamente en la posición prevista para ello. Infórmese siempre en un taller especializado debidamente cualificado si desea montar una matrícula o un soporte para la misma con marco embellecedor. Volkswagen recomienda un concesionario Volkswagen.

AVISO

El montaje incorrecto de una matrícula o un soporte para la misma con marco embellecedor puede dañar piezas del vehículo como cables o sensores.

- Monte la matrícula o un soporte para la misma con marco embellecedor únicamente en la posición prevista para ello.
- Infórmese siempre en un taller especializado debidamente cualificado si desea montar una matrícula o un soporte para la misma con marco embellecedor. Volkswagen recomienda un concesionario Volkswagen.

El soporte de la matrícula con marco embellecedor sirve para fijar la matrícula oficial.

En algunas versiones del vehículo, el emblema de Volkswagen puede influir en la visibilidad del sensor de radar de la parte delantera. Por ello, solo utilice el

vehículo con el emblema de Volkswagen original o con uno autorizado para ello por Volkswagen.

Daños en la zona de los sensores y las cámaras

ADVERTENCIA

Si se daña la zona alrededor de los sensores y las cámaras, p. ej., por el impacto de una piedra o algún golpe al aparcar, puede quedar mermado el funcionamiento de las funciones de los sistemas de asistencia al conductor. La avería de los sistemas de asistencia al conductor puede provocar accidentes y lesiones graves o mortales.

- Si se daña la zona de los sensores y las cámaras, encargue a un taller especializado debidamente cualificado que cambie la pieza en cuestión. Volkswagen recomienda un concesionario Volkswagen.

Dado el caso, tras sustituir piezas del vehículo, un taller especializado debidamente cualificado deberá ajustar y calibrar las cámara y los sensores. Volkswagen recomienda un concesionario Volkswagen.

El parabrisas se tendrá que sustituir si resulta dañado en el campo de visión de los sensores o la cámara, por ejemplo, por el impacto de una piedra. La reparación de dicho impacto puede causar un funcionamiento incorrecto o anómalo de los sistemas de asistencia al conductor. Tras sustituir el parabrisas, un taller especializado debidamente cualificado deberá ajustar y calibrar las cámaras y los sensores. Volkswagen recomienda un concesionario Volkswagen.

Reparaciones y modificaciones técnicas

¡Cuando se realicen reparaciones y modificaciones técnicas se tienen que respetar las directrices de Volkswagen → !

Cualquier modificación de los componentes electrónicos y de su software puede provocar fallos funcionales. Debido a la interconexión de los componentes electrónicos, estos fallos también pueden repercutir negativamente en otros sistemas que no estén afectados de un modo directo. Esto significa que la fiabilidad del vehículo puede estar gravemente en peligro, que puede producirse un desgaste de las piezas del vehículo mayor de lo normal y que se puede llegar a perder la homologación del vehículo.

El concesionario Volkswagen no puede hacerse responsable de los daños ocasionados como consecuencia de reparaciones incorrectas y modificaciones técnicas.

El concesionario Volkswagen no se hace responsable de los daños ocasionados como consecuencia de reparaciones incorrectas y modificaciones técnicas. Estos daños tampoco los cubre la garantía comercial de Volkswagen.

Encargue todas las reparaciones y las modificaciones técnicas necesarias a un taller especializado cualificado para ello. Volkswagen recomienda sus concesionarios con Recambios Originales Volkswagen®.

Información de Volkswagen para las reparaciones

Es posible adquirir la información oficial de Volkswagen sobre los servicios y para las reparaciones.

Cientes en Europa, Asia, Australia, África, Centroamérica y Sudamérica:

Diríjase a un taller especializado debidamente cualificado. Volkswagen recomienda un concesionario Volkswagen. O regístrese en el portal de Internet **erWin** (sistema electrónico de información para reparaciones y talleres):

<https://erwin.volkswagen.de>

Cientes en Norteamérica y Canadá:

Si desea pedir la información sobre los servicios en formato impreso, diríjase a:

Volkswagen Technical Literature Ordering Centre

literature.vw.com

Además, se puede registrar en el portal de Internet **erWin**:

<https://erwin.vw.com>

Conexión de diagnóstico (OBD)

En el habitáculo hay una conexión de diagnóstico (OBD) para consultar la memoria de incidencias. Las memorias de incidencias registran las averías y las divergencias respecto a los valores teóricos de las unidades de control electrónicas → .

La conexión de diagnóstico (OBD) se encuentra en la zona reposapiés del lado del conductor, bien en la parte inferior del tablero de instrumentos, bien junto a la palanca de desbloqueo del capó delantero, detrás de una tapa.

Encargue la consulta y el restablecimiento de las memorias de incidencias únicamente a talleres especializados debidamente cualificados. En estos talleres se puede obtener más información sobre los datos almacenados. Volkswagen recomienda un concesionario Volkswagen.

Una vez subsanada una avería, la información al respecto se borra de la memoria de incidencias. Otros contenidos de la memoria se sobrescriben sucesivamente.

Vehículos con accesorios y estructuras carroceras especiales

Los fabricantes de accesorios y estructuras carroceras (reformas) garantizan que estos cumplen las leyes y normativas vigentes en materia de medio ambiente, especialmente de las Directivas de la UE 2000/53/CE y 2003/11/CE. La primera regula la gestión de los vehículos al final de su vida útil y la segunda hace referencia a las disposiciones que limitan la comercialización y el uso de determinadas sustancias y preparados peligrosos.

El titular del vehículo deberá guardar la documentación de montaje de las reformas y, en caso de llevar el vehículo al desguace, entregar dicha documentación al realizar la entrega del vehículo. De este modo se garantiza que los vehículos que hayan sido reformados se sometan asimismo a un reciclaje respetuoso con el medio ambiente.

Protección para los bajos del grupo motopropulsor

Esta protección reduce el riesgo de dañar los bajos del vehículo y el cárter de aceite del motor, p. ej., al subir bordillos, en las entradas a los inmuebles o al circular por carreteras sin asfaltar.

Encargue el montaje posterior de esta protección a un taller especializado cualificado para ello. Volkswagen recomienda un concesionario Volkswagen.

La protección para los bajos del grupo motopropulsor puede que no esté disponible en todos los países.

ADVERTENCIA

Cualquier tipo de reparación o modificación que se realice en el vehículo de un modo incorrecto puede mermar la eficacia de los sistemas de asistencia al conductor y de los airbags al dispararse. Esto podría causar anomalías en el funcionamiento, accidentes y lesiones graves o mortales.

- Encargue las reparaciones y modificaciones necesarias en el vehículo solo a talleres especializados cualificados para ello. Volkswagen recomienda un concesionario Volkswagen.

ADVERTENCIA

Si se realizan reparaciones y modificaciones en el vehículo de forma incorrecta, p. ej., utilizando piezas inadecuadas, pueden producirse daños en el vehículo, accidentes y lesiones graves o mortales.

- Monte únicamente piezas en el vehículo que equivalgan, desde el punto de vista constructivo y de sus propiedades, a las piezas montadas de fábrica.

- Monte únicamente las combinaciones de llanta y neumático autorizadas por Volkswagen para el tipo de vehículo en cuestión.
- Encargue las reparaciones y modificaciones necesarias en el vehículo solo a talleres especializados cualificados para ello. Volkswagen recomienda un concesionario Volkswagen.
- Volkswagen recomienda utilizar recambios y accesorios originales Volkswagen. Volkswagen ha comprobado que estos productos son fiables, seguros y adecuados.

ADVERTENCIA

Si no se utiliza la conexión de diagnóstico conforme a lo previsto, se pueden producir fallos de funcionamiento y, como consecuencia, accidentes y lesiones graves o mortales.

- No consulte nunca usted mismo la memoria de incidencias mediante la conexión de diagnóstico.
- No consulte nunca usted mismo los datos mediante la conexión de diagnóstico del vehículo.
- Encargue la consulta de la memoria de incidencias mediante la conexión de diagnóstico solamente a talleres especializados debidamente cualificados. Volkswagen recomienda un concesionario Volkswagen.

Reparaciones y posibles efectos negativos en el sistema de airbags

¡Cuando se realicen reparaciones y modificaciones técnicas se tienen que respetar las directrices de Volkswagen → !

Encargue únicamente a un taller especializado debidamente cualificado las modificaciones y reparaciones necesarias en el paragolpes delantero, las puertas, los asientos delanteros, el revestimiento interior del techo o la carrocería. Volkswagen recomienda un concesionario Volkswagen. En estas piezas del vehículo pueden encontrarse componentes y sensores del sistema de airbags.

Cuando se realizan trabajos en el sistema de airbags o se desmontan y montan piezas del mismo con motivo de otros trabajos de reparación, pueden resultar dañados componentes del sistema de airbags. Esto puede provocar que, en caso de accidente, los airbags no se disparen correctamente o que no se disparen en absoluto.

Para que no quede mermada la eficacia de los airbags y para que los componentes desmontados no ocasionen lesiones ni contaminen el medio ambiente, deberán respetarse las disposiciones correspon-

dientes. Los talleres especializados debidamente cualificados conocen estas disposiciones. Volkswagen recomienda un concesionario Volkswagen.

La modificación de la suspensión del vehículo puede perjudicar el funcionamiento del sistema de airbags en caso de colisión. Por ejemplo, el uso de combinaciones de llanta y neumático que no hayan sido autorizadas por Volkswagen, la reducción de la altura del vehículo, la modificación de la rigidez de la suspensión, incluidos los muelles, los brazos telescópicos, los amortiguadores, etc., pueden modificar las fuerzas que miden los sensores de los airbags y que transmiten a la unidad de control electrónica. Determinadas modificaciones en la suspensión pueden, p. ej., incrementar las fuerzas medidas por los sensores y provocar que el sistema de airbags se dispare en determinadas colisiones en las que normalmente no se dispararía si no se hubieran llevado a cabo dichas modificaciones. Otras modificaciones pueden reducir las fuerzas medidas por los sensores y evitar que los airbags se disparen cuando deban hacerlo.

ADVERTENCIA

La utilización de recambios y accesorios inadecuados puede provocar daños y anomalías en el funcionamiento del vehículo y mermar la eficacia del sistema de airbags. Esto también rige para los trabajos, las modificaciones y las reparaciones realizados inadecuadamente. El vehículo puede sufrir daños y se pueden producir accidentes con lesiones graves o mortales.

- Encargue las reparaciones y modificaciones necesarias en el vehículo solo a talleres especializados cualificados para ello. Los talleres especializados disponen de los equipos de diagnóstico, las informaciones sobre reparaciones y las herramientas que se precisan, así como de personal cualificado. Volkswagen recomienda un concesionario Volkswagen.
- Tenga en cuenta que los módulos de airbag no se pueden reparar, sino que tienen que ser sustituidos.
- No monte nunca en el vehículo piezas de airbags desmontadas de vehículos al final de su vida útil ni procedentes de plantas de reciclaje.
- Monte únicamente piezas en el vehículo que equivalgan, desde el punto de vista constructivo y de sus propiedades, a las piezas montadas de fábrica.

ADVERTENCIA

La modificación de la suspensión del vehículo, incluida la utilización de combinaciones de llanta y neumático no autorizadas, puede modificar el funcionamiento de los airbags. Si se produce un

accidente, esto puede causar lesiones graves o mortales.

- No monte nunca componentes de la suspensión cuyas características no sean idénticas a las de las piezas originales montadas en el vehículo.
- No utilice nunca combinaciones de llanta y neumático que no hayan sido autorizadas por Volkswagen.

Telefonía móvil y radiocomunicación en el vehículo

Radiación electromagnética

Si se utiliza un teléfono móvil o un dispositivo de radiocomunicación sin conexión a la antena exterior, no se desviará la radiación electromagnética de forma óptima hacia el exterior. Sobre todo en caso de mala recepción, p. ej., en zonas rurales, puede llegar a haber una radiación elevada en el vehículo. Esto puede suponer un riesgo para la salud → .

En función del equipamiento, puede utilizarse una interfaz de teléfono adecuada para conectar el teléfono móvil a la antena exterior. La calidad de la conexión mejora y aumenta el alcance.

Telefonar

En muchos países solo está permitido hablar por teléfono en el vehículo mediante un dispositivo manos libres, p. ej., a través de una conexión Bluetooth®. Fije el teléfono móvil en un soporte adecuado →  antes de utilizarlo o guárdelo en un portaobjetos donde no pueda deslizarse, p. ej., en la consola central.

Radiocomunicación

Si quiere utilizar un dispositivo de radiocomunicación, tenga en cuenta las disposiciones legales y el manual de instrucciones del fabricante. Para el montaje posterior de un dispositivo de radiocomunicación es necesaria una autorización.

Para más información sobre el montaje de un dispositivo de radiocomunicación, acuda a un taller especializado cualificado. Volkswagen recomienda un concesionario Volkswagen.

ADVERTENCIA

Los teléfonos móviles que estén sueltos o mal fijados podrían salir lanzados por el habitáculo en caso de maniobra brusca, frenazo o accidente, y causar lesiones graves.

- Fije o guarde de forma segura los teléfonos móviles y sus accesorios fuera de las zonas de despliegue de los airbags.

⚠ ADVERTENCIA

Si se utilizan teléfonos móviles y dispositivos de radiocomunicación sin conexión a una antena exterior, se pueden exceder los valores límites de radiación electromagnética en el interior del vehículo. Lo mismo ocurre si la antena exterior no está instalada correctamente. Esto puede poner en peligro la salud del conductor y de los demás ocupantes del vehículo.

- Mantenga una distancia mínima de 20 cm (8 in) aprox. entre las antenas del dispositivo y un implante médico activo, como un marcapasos.
- No lleve el dispositivo encendido muy cerca o directamente encima de un implante médico activo, p. ej., en el bolsillo del pecho.
- Apague el dispositivo de inmediato si sospecha que provoca interferencias en un implante médico activo o en cualquier otro dispositivo sanitario.

Información para el cliente

Garantía legal

Garantía legal de los concesionarios Volkswagen

Los concesionarios Volkswagen garantizan el perfecto estado de sus vehículos y atienden las reclamaciones de garantía.

Consulte los pormenores de la garantía legal y de la comercial en el contrato de compraventa o diríjase a un concesionario Volkswagen.

Garantía legal para pintura y carrocería

Los concesionarios Volkswagen conceden una garantía que cubre la pintura y la carrocería de sus vehículos.

Como complemento de las cláusulas de la garantía legal aplicables a los vehículos Volkswagen nuevos, que figuran en el contrato de compraventa, conceden una garantía comercial de un tiempo determinado que cubre la pintura y las perforaciones por corrosión en la carrocería:

- Una garantía de 3 años que cubre los defectos de pintura.
- una garantía de 12 años que cubre la perforación por corrosión. Por "perforación por corrosión" se entiende una perforación de la chapa de la carrocería que pasa de la parte interior (hueca) a la parte exterior.

Si, no obstante, se produjeran tales daños, cualquier concesionario Volkswagen se encargaría de repararlos sin presentar cargo alguno por los costes de mano de obra y material.

Exclusión de la garantía

En los siguientes casos la garantía no será aplicable:

- En caso de daños que se deban a influencias externas o a un cuidado insuficiente del vehículo.
- En caso de daños en la carrocería o la pintura que no hubieran sido subsanados a tiempo conforme a las prescripciones del fabricante.
- En caso de perforaciones por corrosión que se deban a que las reparaciones realizadas en la carrocería no se hayan llevado a cabo conforme a las prescripciones del fabricante.

Una vez realizadas las reparaciones de la carrocería o de la pintura, el concesionario Volkswagen le certificará la garantía contra perforación por corrosión de las zonas reparadas.

Declaración de conformidad

Por la presente, el fabricante en cuestión declara que los componentes citados a continuación cumplían los requisitos básicos y otras disposiciones y leyes relevantes en el momento de la producción del vehículo.

Componentes

- Toma de corriente de 12 voltios
- En función del equipamiento y del país, otras tomas de corriente con una tensión de entre 100 y 230 voltios → pág. 177

Comercialización en el mercado británico (Inglaterra, Gales y Escocia) de productos terminados:



El marcado UKCA (UK Conformity Assessed) es un nuevo marcado británico que se utiliza para productos que se comercializan en Gran Bretaña (Inglaterra, Gales y Escocia).

Disposiciones británicas sobre la seguridad de los productos y metrología

Este vehículo tiene instalados varios dispositivos que están sujetos a la normativa sobre productos UKCA. A continuación figura el importador de estos dispositivos para el mercado británico del Reino Unido en el sentido de las disposiciones sobre la seguridad de los productos y metrología:

Volkswagen Group United Kingdom Ltd.

Yeomans Drive, Blakelands

Milton Keynes, MK 14 5AN

United Kingdom

Caja negra

Este vehículo está equipado con una caja negra. La función principal de una caja negra es grabar datos que ayuden a analizar cómo se han comportado los sistemas del vehículo en caso de accidentes ocurridos en circunstancias especiales o en caso de situaciones similares a las de un accidente, p. ej., en caso de disparo del airbag o de colisión con un obstáculo en la vía. La caja negra está diseñada para grabar datos de la dinámica de marcha y del sistema de retención durante un breve espacio de tiempo de 30 se-

gundos o menos. La caja negra de este vehículo está diseñada para grabar, entre otros, los siguientes datos:

- cómo han funcionado diversos sistemas del vehículo,
- si los cinturones de seguridad del conductor y el acompañante estaban abrochados/fijados,
- con qué intensidad ha pisado el conductor el pedal del freno y/o del acelerador (si es que lo ha pisado),
- a qué velocidad circulaba el vehículo.

Estos datos ayudan a comprender mejor las circunstancias de situaciones en las que ocurren accidentes y se producen lesiones.

También se registran datos de los sistemas de asistencia al conductor. Además de la información sobre si los sistemas estaban conectados, desconectados, disponibles solo parcialmente o inactivos, también se puede comprobar si estas funciones controlaron, aceleraron o frenaron el vehículo en las situaciones mencionadas más arriba. En función del equipamiento, entre estos sistemas y funciones pueden estar, p. ej.:

- el control de cruceo adaptativo (ACC)
- el asistente de aviso de salida del carril (Lane Assist)
- los asistentes de aparcamiento
- la ayuda de aparcamiento
- las funciones de frenada de emergencia (Front Assist)

El vehículo solo graba los datos de la caja negra si se produce una situación extraña similar a la de un accidente. En condiciones de marcha normales no se graba ningún dato de la caja negra. Tampoco se graban datos personales, como el nombre, el sexo, la edad o el lugar del accidente. Sin embargo, terceras partes, como las autoridades policiales y judiciales, pueden vincular los contenidos de la caja negra con otras fuentes de datos utilizando medios específicos para ello y asociarlos con alguna persona durante la investigación de un accidente.

Para consultar los datos de la caja negra es necesario disponer de un equipo especial y tener acceso al vehículo o a la caja negra. Además del fabricante del vehículo, terceras partes, como las autoridades policiales y judiciales, que dispongan del equipo correspondiente pueden consultar la información siempre y cuando tengan acceso al vehículo o a la caja negra. Volkswagen no accederá a los datos de la caja negra, ni los consultará ni procesará a no ser que el titular del vehículo otorgue su consentimiento, o a no ser que existan disposiciones contractuales o legales al respecto.

Debido a la obligación legal de observación del producto, Volkswagen está autorizado a utilizar los datos para análisis de campo y para fines de investigación y mejora de la calidad de los sistemas de seguridad del vehículo. Para fines de investigación, Volkswagen pone a disposición de terceros los datos de forma anonimizada, es decir, sin posibilidad de sacar conclusiones sobre el vehículo en particular ni sobre el titular del vehículo.

Sistema de infotainment y antenas

Las antenas para el sistema de infotainment están montadas en diferentes lugares del vehículo:

- en el lado interior de la luneta;
- en el lado interior de las ventanillas laterales traseras;
- en el lado interior del parabrisas;
- en el techo del vehículo.

Las antenas integradas en el lado interior de los cristales se componen de finos hilos metálicos.

⚠ AVISO

Las antenas que se encuentran en el lado interior de los cristales pueden resultar dañadas por el roce de objetos o por el uso de productos corrosivos o que contengan ácidos.

- No pegue adhesivos encima de hilos metálicos, p. ej., en la zona de la luneta.
- No limpie nunca las antenas con productos corrosivos o que contengan ácidos.

⚠ AVISO

Si se monta posteriormente un sistema de infotainment que no sea compatible con el amplificador de antena montado de serie, este puede sufrir daños.

- Antes de montar posteriormente un sistema de infotainment, infórmese al respecto en un taller especializado debidamente cualificado. Volkswagen recomienda un concesionario Volkswagen.

Protección de componentes

Algunos componentes electrónicos, como el sistema de infotainment, y algunas unidades de control están equipados de fábrica con una protección de componentes.

La protección de componentes permite el montaje o la sustitución lícitos de componentes y unidades de control por parte de un taller especializado cualificado para ello. Volkswagen recomienda un concesionario Volkswagen.

En las siguientes situaciones, la protección de componentes impide que componentes suministrados de fábrica se puedan utilizar sin restricciones fuera del vehículo:

- Montaje en otros vehículos, p. ej., tras un robo.
- Utilización de componentes fuera del vehículo.

Si en la pantalla del cuadro de instrumentos o en la del sistema de infotainment se muestra un mensaje sobre la protección de componentes, acuda a un taller especializado debidamente cualificado. Volkswagen recomienda un concesionario Volkswagen.

Información sobre los derechos de autor de terceros

<https://www.volkswagen.com/softwareinfo>

Algunos de los productos montados en el vehículo contienen componentes de software que están bajo licencias de código abierto (Open Source).

En el sitio web mencionado arriba dispone de una lista de los componentes de software de código abierto utilizados, incluida la información sobre los derechos de autor de las correspondientes condiciones de licencia de código abierto pertinentes, así como los textos de dichas licencias. El código fuente de determinados componentes de software de código abierto puede solicitarse al fabricante del vehículo. El fabricante le facilitará el código fuente con arreglo a las correspondientes condiciones de licencia pertinentes, y usted solo tendrá que correr con los gastos necesarios para ponerlo a su disposición, p. ej., los de envío. En el sitio web mencionado arriba puede consultar la información necesaria.

Adhesivos y letreros

En el vano motor y en otros componentes del vehículo vienen de fábrica unos adhesivos y letreros con información importante para el funcionamiento del vehículo.

- No retire nunca estos adhesivos y letreros y procure mantenerlos legibles.
- Si se sustituye alguna pieza del vehículo que lleve algún adhesivo o letrero, un taller especializado cualificado para ello deberá colocar en las piezas nuevas un adhesivo o letrero idéntico en el mismo

lugar. Volkswagen recomienda un concesionario Volkswagen.

Certificado de seguridad

Un certificado de seguridad dispuesto en el montante de la puerta del conductor informa de que, en el momento de la producción, se cumplían todos los estándares de seguridad necesarios y las prescripciones de las autoridades de seguridad vial del país en cuestión. También puede figurar el mes y el año de producción, así como el número de bastidor del vehículo. Tenga en cuenta las indicaciones del manual de instrucciones → pág. 327.

⚠ ADVERTENCIA

Si se retiran los adhesivos y los letreros, se reduce la información sobre las fuentes de peligro y puede relajarse la vigilancia al realizar trabajos en el vehículo. Esto puede producir lesiones graves y mortales.

- No retire nunca los adhesivos y los letreros y manténgalos siempre legibles.
- Tenga en cuenta las disposiciones legales.
- Tenga en cuenta el manual de instrucciones.

ⓘ AVISO

Si se retiran los adhesivos y los letreros, aumenta el peligro de un manejo erróneo y puede provocar daños en el vehículo.

- No retire nunca los adhesivos y los letreros y manténgalos siempre legibles.
- Tenga en cuenta las disposiciones legales.
- Realice los trabajos de mantenimiento conforme a lo prescrito.

Líquidos del climatizador

Agente frigorífico del climatizador

En el vano delantero hay un adhesivo con información del tipo y de la cantidad de agente frigorífico utilizado en el climatizador del vehículo. El adhesivo se encuentra en la parte delantera del vano delantero, cerca de la boca de llenado del agente frigorífico → .

Aceite frigorífico del climatizador

El climatizador está cargado con aceite frigorífico. Si desea información sobre el tipo y la cantidad del aceite frigorífico utilizado, diríjase a un taller especializado debidamente cualificado. Volkswagen recomienda uno de sus concesionarios → pág. 296



Advertencia: Solo personal técnico debidamente cualificado está autorizado a realizar trabajos de mantenimiento en el climatizador.



Tipo de agente frigorífico



Tipo de aceite frigorífico



Véase la documentación de taller (solo disponible para concesionarios Volkswagen).



Solo personal técnico debidamente cualificado está autorizado a realizar trabajos de mantenimiento en el climatizador.



Agente frigorífico inflamable



Asegúrese de que se desechen todos los componentes de forma correcta y no monte nunca en el vehículo componentes desmontados de vehículos al final de su vida útil ni procedentes de plantas de reciclaje.



PELIGRO

El mantenimiento del climatizador por parte de personal no cualificado puede poner en peligro el funcionamiento del climatizador y causar lesiones graves y mortales.

- Permita solo realizar trabajos de mantenimiento en el climatizador a personal técnico debidamente cualificado según las normas pertinentes, como la SAE J2845.
- Tenga en cuenta los intervalos de mantenimiento prescritos por Volkswagen. Diríjase a un taller especializado debidamente cualificado. Volkswagen recomienda un concesionario Volkswagen.



PELIGRO

El agente frigorífico es inflamable y puede provocar lesiones graves y mortales si se realiza un mantenimiento incorrecto.

- Encargue la revisión del climatizador únicamente a un taller especializado debidamente cualificado.
- Mantenga el vehículo alejado de llamas desprotegidas, chispas u otras fuentes de ignición.

PELIGRO

El agente frigorífico se encuentra bajo presión y puede explotar si se calienta. Esto puede producir lesiones graves y mortales.

- Encargue la revisión del climatizador únicamente a un taller especializado debidamente cualificado.
- Mantenga el vehículo alejado de llamas desprotegidas, chispas u otras fuentes de ignición.

PELIGRO

El agente frigorífico puede liberar vapores tóxicos si entra en contacto con superficies calientes. Estos vapores podrían inhalarse y provocar desde intoxicaciones hasta la muerte.

- Encargue la revisión del climatizador únicamente a un taller especializado debidamente cualificado.



AVISO

La reparación o sustitución del evaporador con recambios procedentes de vehículos al final de su vida útil o de plantas de reciclaje puede dañar el climatizador.

- No permita nunca que se repare el evaporador con recambios procedentes de vehículos al final de su vida útil o de plantas de reciclaje.

Reciclaje de productos

Desecho de pilas y baterías usadas

El usuario final deberá recoger y desechar selectivamente las pilas y baterías usadas, reconocibles por el símbolo de un contenedor de basura tachado . Como usuario final, usted está obligado legalmente a devolver las pilas y baterías usadas → .

- En los países miembros de la UE y en otros países se pueden devolver las pilas y las baterías a los concesionarios Volkswagen y los puntos de recogida autorizados.
- En los concesionarios Volkswagen puede consultar más información acerca de la entrega y el reciclaje de estos productos.

Desecho de dispositivos eléctricos y electrónicos usados

Su vehículo tiene dispositivos eléctricos y electrónicos, como los mandos a distancia por radiofrecuencia. Puede reconocerlos por el símbolo de un contenedor de basura tachado .

Los dispositivos usados con este símbolo tienen que separarse de la basura doméstica normal y desecharse también por separado según las disposiciones legales. Puede entregar estos dispositivos en los puntos locales de recogida de residuos o, dado el caso, a través de sistemas de recogida autorizados a nivel nacional.

En Alemania, los comercios con una superficie de venta de aparatos eléctricos superior a 400 m² y las tiendas de alimentación con una superficie de venta superior a 800 m² que vendan aparatos eléctricos nuevos están obligados a aceptar gratuitamente la devolución de aparatos usados. Cuando se compra un aparato nuevo, el usuario final tiene derecho a devolver uno usado del mismo tipo. Esto también es válido para las entregas a domicilios particulares y las ventas online. Por norma general, los aparatos pequeños usados se pueden entregar en dichas tiendas sin necesidad de comprar uno nuevo. Los concesionarios Volkswagen también están obligados a aceptar gratuitamente la devolución de hasta tres dispositivos usados con una longitud inferior a 25 cm.

- Las pilas, también las recargables, o las bombillas de dichos dispositivos que no estén montadas firmemente se deberán retirar previamente y desechar convenientemente por separado.
- Antes de desechar los dispositivos usados, hay que borrar los datos personales guardados en los mismos.

En los concesionarios Volkswagen puede consultar más información acerca de la entrega y el reciclaje de estos productos.

ADVERTENCIA

Si se dañan las baterías o pilas de litio, pueden liberarse sustancias en forma de gas o líquido que constituyen un riesgo considerable para la salud y el medio ambiente. Un cortocircuito de los polos puede provocar un incendio o una explosión. Como consecuencia, se pueden producir lesiones graves o mortales.

- Manipule las baterías y pilas de litio con especial cuidado.
- No caliente nunca las baterías o pilas de litio.
- No dañe nunca las baterías o pilas de litio.
- No cortocircuite nunca los polos de la batería.

 Las pilas y baterías que contienen metales pesados llevan los símbolos Hg (mercurio), Cd (cadmio) y/o Pb (plomo). Los metales pesados pueden perjudicar la salud del ser humano y de los animales y acumularse en el medio ambiente.

- Para evitar estas consecuencias, separe sin falta estos productos de los demás residuos y devuélvalos convenientemente.

Notas sobre el reciclaje para Francia



Fig. 207 Nota sobre el reciclaje para Francia.

Tenga en cuenta la nota sobre reciclaje → fig. 207, que incluye los siguientes objetos:

- Llave del vehículo
- Mando a distancia por radiofrecuencia de la calefacción y la ventilación independientes
- Tarjeta de servicio de la llave móvil



Fig. 208 Notas sobre el reciclaje para Francia.

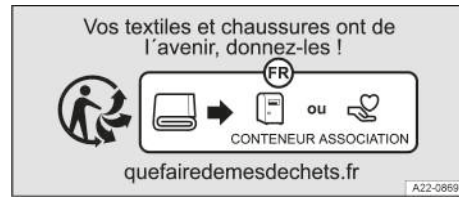

Fig. 209 Nota sobre el reciclaje para Francia.

Tenga en cuenta las notas sobre el reciclaje → fig. 208, → fig. 209 de la documentación, del embalaje o de las bolsas. Estas notas sobre el reciclaje incluyen los siguientes objetos:

- Documentación de a bordo

El logotipo Trimán y el símbolo Info-tri contienen información importante para el usuario final sobre la clasificación de residuos.

Entrega y desguace de los vehículos al final de su vida útil

Entrega de los vehículos al final de su vida útil

El vehículo deberá ser reciclado/gestionado como residuo de forma respetuosa con el medio ambiente al final de su vida útil. Por ello, en los países de la UE y en otros muchos, el último titular del vehículo está obligado legalmente a entregarlo en un punto de recogida, centro de recepción o planta de desmontaje autorizados.

Volkswagen ya se ha preparado para ese momento: en todos los países de la UE y en otros muchos, existe una extensa red de centros de recepción de vehículos donde podrá entregar el suyo. La entrega del vehículo es gratuita dentro de la UE, siempre que se cumplan las disposiciones legales nacionales.

El centro de recepción le expedirá un certificado en el que se documenta el reciclaje del vehículo según la normativa.

En los concesionarios Volkswagen puede obtener información sobre los centros de recepción.

Desguace

Al desguazar el vehículo o determinados componentes del mismo, como el sistema de airbags y los pretensores de los cinturones, es imprescindible tener en cuenta las normativas de seguridad vigentes. Los talleres especializados debidamente cualificados conocen estas normativas. Volkswagen recomienda un concesionario Volkswagen.

Información sobre regulaciones para los equipos radioeléctricos

Declaración de conformidad de los equipos radioeléctricos en países no miembros de la Unión Europea (UE)





Fig. 210 Cuadro general de algunas marcas de homologación de los equipos radioeléctricos.

- ① Argentina
- ② Zambia
- ③ Brunéi
- ④ Filipinas
- ⑤ Paraguay
- ⑥ Sudáfrica

CE Marca de homologación para equipos radioeléctricos en países no miembros de la UE que homologan y permiten los equipos radioeléctricos según las directrices europeas.

UK CA Marca de homologación para equipos radioeléctricos en Inglaterra, Gales y Escocia.

 Marca de homologación para equipos radioeléctricos en Ucrania.

 Marca de homologación para equipos radioeléctricos en Brasil.

 Marca de homologación para equipos radioeléctricos en Argentina.

 Marca de homologación para equipos radioeléctricos en Malasia.

 Marca de homologación para equipos radioeléctricos en Australia o en Australia y Nueva Zelanda.

R-NZ Marca de homologación para equipos radioeléctricos en Nueva Zelanda.

EAC Marca de homologación para equipos radioeléctricos en Rusia y países que homologan y permiten los equipos radioeléctricos según las directrices de la EAC.

 Marca de homologación para equipos radioeléctricos en Vietnam.

 Marca de homologación para equipos radioeléctricos en Bielorrusia.

 Marca de homologación para equipos radioeléctricos en Serbia.

FCC Marca de homologación para equipos radioeléctricos en EE. UU. y países que homologan y permiten los equipos radioeléctricos según la directriz estadounidense de la FCC.

NOM  Marca de homologación para equipos radioeléctricos en México.

 Marca de homologación para equipos radioeléctricos en Armenia.

 Marca de homologación para equipos radioeléctricos en Mongolia.

 Marca de homologación para equipos radioeléctricos en Sierra Leona.



Marca de homologación para equipos radioeléctricos en Tailandia.



TDR A
 هيئة تنظيم الاتصالات
 والاتصالات
 في دولة الإمارات العربية المتحدة

Marca de homologación para equipos radioeléctricos en los Emiratos Árabes Unidos.



Marca de homologación para equipos radioeléctricos en Ghana.

Por la presente, el fabricante en cuestión declara que los equipos radioeléctricos citados a continuación cumplían los requisitos básicos y otras disposiciones y leyes relevantes en el momento de la producción del vehículo:

Los siguientes equipos radioeléctricos no están disponibles en todos los mercados ni en todos los vehículos.

- Conexión a la antena exterior
- Antena
- Amplificador de antena
- Bluetooth
- Mando a distancia por radiofrecuencia (calefacción independiente)
- Llave de encendido (vehículo)
- Mando para apertura del garaje
- ID. Cockpit
- Sistema de infotainment
- Sistema "Keyless Access"
- Cuadro de instrumentos, inmovilizador electrónico
- Sensores de radar para los sistemas de asistencia
- Sensores de la presión de los neumáticos
- Calefacción independiente (unidad emisora/receptora)
- Unidades de control con tarjeta eSIM integrada
- Interfaz de teléfono
- Unidad de control para Car-Net
- Punto de acceso Wi-Fi
- Unidad de control central

Más información en: www.volkswagen.com/generallinfo

Los documentos cuyo contenido se corresponde con el de los de la UE (p. ej., Ghana) se encuentran pulsando el botón para inglés.



Los equipos radioeléctricos usados que llevan este símbolo tienen que separarse de la basura doméstica normal y desecharse también por separado según las disposiciones legales. Puede entregar estos equipos en los puntos locales de recogida de residuos o, dado el caso, a través de sistemas de recogida autorizados a nivel nacional → pág. 303.



Distintivo de la utilización limitada de determinadas sustancias peligrosas en los dispositivos eléctricos y electrónicos según la directiva RoHS.

Números de homologación

Argelia

Agréé par l' ARPT:

1247/TR/AGR/PC/ARPT/2017, 1910/1-36.DA/617/DT/DG/ARPT/18, 2320/1-41.MS/1191/DT/DG/ARPT/16

Agréé par l' ARPCE:

13/1-88.DA/1419/DT/DG/ARPCE/18, 14/1-88.DA/1420/DT/DG/ARPCE/18, 18/1-88.DA/1424/DT/DG/ARPCE/18, 20/1-88.DA/1426/DT/DG/ARPCE/18, 22/1-88.DA/1428/DT/DG/ARPCE/18, 23/1-88.DA/1429/DT/DG/ARPCE/18, 1140/1-17.MS/601/DT/DG/ARPCE/19, 1145/1-17.MS/604/DT/DG/ARPCE/19, 1146/1-17.MS/603/DT/DG/ARPCE/19, 1372/1-24.BT/762/DT/DG/ARPCE/19, 1692/1-28.BT/922/DT/DG/ARPCE/19, 2112/1-36.BT/.../DT/DG/ARPCE/19, 2113/1-36.DA/.../DT/DG/ARPCE/19, 2114/1-36.DA/.../DT/DG/ARPCE/19, 2115/1-36.BT/.../DT/DG/ARPCE/19, 2764/1-58.DA/911/DT/DG/ARPCE/18, 2766/1-58.DA/913/DT/DG/ARPCE/18, 2767/1-58.DA/914/DT/DG/ARPCE/18, 2768/1-58.DA/915/DT/DG/ARPCE/18, 2904/1-59.DA/968/DT/DG/ARPCE/18, 3559/1-1604/DT/DG/ARPCE/19

Homologué par l'ARPCE:

Nº 029/IR/HMG/PC/ARPCE/2021, Nº 130/IR/HMG/PC/ARPCE/2020, Nº 134/IR/HMG/PC/ARPCE/2020, Nº 184/IR/HMG/PC/ARPCE/2019, Nº 879/IR/HMG/PC/ARPCE/2018, Nº 753/IR/HMG/PC/ARPCE/2021, Nº 039/IR/HMG/DG/ARPCE/2023

Homologué par l'ANF:

Nº CC:22/H/ANF/2021, Nº CC:38/H/ANF/2021, Nº CC:39/H/ANF/2021, Nº CC:40/H/ANF/2021, Nº CC:53/H/ANF/2021, Nº CC:089/H/ANF/2021, Nº CC:090/H/ANF/2021, Nº CC:099/H/ANF/2021, Nº CC:100/H/ANF/2021, Nº CC:117/H/ANF/2021, Nº CC:120/H/ANF/2021, Nº CC:138/H/ANF/2020, Nº CC:139/H/ANF/2021, Nº CC:164/H/ANF/2020, Nº CC:165/H/ANF/2020, Nº CC:174/H/ANF/2020, Nº CC:197/H/ANF/2021, Nº CC:209/H/ANF/2020, Nº CC:216/H/ANF/2020, Nº CC:320/H/ANF/2021, Nº CC:321/H/ANF/2021, Nº CC:322/H/ANF/2021, Nº CC:323/H/ANF/2021, Nº CC:324/H/ANF/2021, Nº CC:325/H/ANF/2021, Nº CC:326/H/ANF/2021, Nº CC:327/H/ANF/2021, Nº CC:328/H/ANF/2021, Nº CC:329/H/ANF/2021, Nº CC:330/H/ANF/2021, Nº CC:331/H/ANF/2021, Nº CC:332/H/ANF/2021, Nº CC:342/H/ANF/2021, Nº CC:372/H/ANF/2020, Nº CC:405/H/ANF/2021, Nº CC:406/H/ANF/2021, Nº CC:410/H/ANF/2020, Nº CC:198/H/ANF/2021, Nº CC:007/H/ANF/2022, Nº CC:009/H/ANF/2022, Nº CC:010/H/ANF/2022, Nº CC:072/H/ANF/2022, Nº CC:078/H/ANF/2022, Nº CC:405/H/ANF/2022, Nº CC:406/H/ANF/2022, Nº CC:006/H/ANF/2022, Nº CC:007/H/ANF/2022, Nº CC:019/H/ANF/2022, Nº CC:024/H/ANF/2022, Nº CC:028/H/ANF/2022, Nº CC:027/H/ANF/2022, Nº CC:026/H/ANF/2022, Nº CC:173/H/ANF/2022, Nº CC:049/H/ANF/2023, Nº CC:048/H/ANF/2022, Nº 382/H/ANF/2020, Nº 052/H/ANF/2023

Argentina

CNC C-8752, CNC C-13277, CNC C-13393, CNC C-13823, CNC C-14175, CNC C-14176, CNC C-14387, CNC C-14451, CNC C-14520, CNC C-14569, CNC C-14733, CNC C-15807, CNC C-16345, CNC C-16741, CNC C-17001, CNC C-17582, CNC C-17583, CNC C-17604, CNC C-17629, CNC C-17985, CNC C-18005, CNC C-18053, CNC C-20030, CNC C-20288, CNC C-20323, CNC C-21672, CNC C-21673, CNC C-21797, CNC C-21798, CNC C-22036, CNC C-22394, CNC C-23301, CNC C-23466, CNC C-23776, CNC C-24233, CNC C-24447, CNC C-25101, CNC C-25102

CNC H-12657, CNC H-12663, CNC H-12664, CNC H-12665, CNC H-12689, CNC H-12804, CNC H-15700, CNC H-16681, CNC H-17001, CNC H-17562, CNC H-17563, CNC H-17567, CNC H-17568, CNC H-17708, CNC H-20369, CNC H-20370, CNC H-20497, CNC H-20718, CNC H-20731, CNC H-20732, CNC H-20733, CNC H-21049, CNC H-21050, CNC H-21796, CNC H-21901, CNC H-21902, CNC H-21961, CNC H-21962, CNC H-22190, CNC H-22191, CNC H-22192, CNC H-22240, CNC H-22301, CNC H-22302, CNC H-22362, CNC H-22363, CNC H-22364, CNC H-22377, CNC H-22378, CNC H-22379, CNC H-22380, CNC H-22381, CNC H-22382, CNC H-22383, CNC H-22390, CNC H-22391, CNC H-22383, CNC H-22524, CNC H-22757, CNC H-22793, CNC H-22794, CNC H-22855, CNC H-22856, CNC H-22961, CNC H-23129, CNC H-23480, CNC H-23481, CNC H-23844, CNC H-24102, CNC H-24153, CNC H-24224, CNC H-24258, CNC H-24260, CNC H-24261, CNC H-24361, CNC H-24442, CNC H-24469, CNC H-24470, CNC H-24559, CNC H-24598, CNC H-24623, CNC H-24820, CNC H-24892, CNC H-24931, CNC H-14349.

[R] C-17908, [R] C-22292, [R] H-26251, [R] H-27278, [R] C-26978, [R] C-22036, [R] H-27598, [R] H-27726, [R] H-22390, [R] H-22391,

[R] H-22794, [R] H-22793, [R] C-15806, [R] C-15807, [R] H-22757, [R] H-27976, [R] C-23301, [R] C-23466, [R] H-23129, [R] H-27923, [R] H-15700, [R] H-22961, [R] C-23301, [R] C-23466, [R] H-24102, [R] H-16681, [R] H-24262, [R] H-24260, [R] H-24258, [R] H-24470, [R] H-24469, [R] H-24442, [R] H-28829, [R] H-28830, [R] H-24261, [R] H-25893, [R] H-279977

Benín

AGREE PAR L'ARCEP BENIN

Numéro d'agrément_Date d'agrément:

016/ARCEP/SE/DJPC/DR/GU/2021, 018/ARCEP/SE/DR/DAJRC/GU/2019, 024/ARCEP/SE/DR/JRC/GU/2018, 028/ARCEP/SE/DR/DAJRC/GU/2015, 069/ARCEP/SE/DR/DAJRC/GU/2019, 073/ARCEP/SE/DR/DAJRC/GU/2019, 074/ARCEP/SE/DR/DAJRC/GU/2019, 075/ARCEP/SE/DAR/DJPC/GU/2020, 114/ARCEP/SE/DR/DAJRC/GU/2017, 115/ARCEP/SE/DR/DAJRC/GU/2017, 115/ARCEP/SE/DR/DAJRC/GU/2019, 121/ARCEP/SE/DR/DAJRC/GU/2019, 123/ARCEP/SE/DR/DAJRC/GU/2018, 124/ARCEP/SE/DR/DAJRC/GU/2018, 124/ARCEP/SE/DR/DAJRC/GU/2019, 133/ARCEP/SE/DR/DAJRC/GU/2018, 137/ARCEP/SE/DR/DAJRC/GU/2018, 138/ARCEP/SE/DR/DAJRC/GU/2019, 143/ARCEP/SE/DR/DAJRC/GU/2018, 165/ARCEP/SE/DR/DAJRC/GU/2018, 166/ARCEP/SE/DR/DAJRC/GU/2018, 167/ARCEP/SE/DR/DAJRC/GU/2018, 171/ARCEP/SE/DJPC/DAR/GU/2020, 173/ARCEP/SE/DR/DAJRC/GU/2018, 175/ARCEP/SE/DR/DAJRC/GU/2018, 176/ARCEP/SE/DR/DAJRC/GU/2018, 177/ARCEP/SE/DR/DAJRC/GU/2018, 179/ARCEP/SE/DR/DAJRC/GU/2018, 209/ARCEP/SE/DR/DAJRC/GU/2019, 211/ARCEP/SE/DR/DAJRC/GU/2019, 213/ARCEP/SE/DR/DAJRC/GU/2018, 216/ARCEP/SE/DR/DAJRC/GU/2018, 316/ARCEP/SE/DJPC/DAR/GU/2020, 065/ARCEP/SE/DJPC/DAR/GU/2021, 016/ARCEP/SE/DJPC/DAR/GU/2021

2018-149/ARCEP/PT/DAJRC/GU, 2018-150/ARCEP/PT/DAJRC/GU, 2020-274/ARCEP/PT/SE/DAF/DJPC/DAR/GU, 2021-069/ARCEP/PT/SE/DAF/DJPC/DAR/GU, 2021-097/ARCEP/PT/SE/DJPC/DAR/GU, 2022-019/ARCEP/PT/DAJRC/GU, 2022-286/ARCEP/PT/DAJRC/GU, 2022-287/ARCEP/PT/DAJRC/GU

Botswana

BTA REGISTERED No:

BOCRA/TA/2016/2691, BOCRA/TA/2017/3412, BOCRA/TA/2017/3441, BOCRA/TA/2018/2026, BOCRA/TA/2018/3012, BOCRA/TA/2018/3913, BOCRA/TA/2018/3941, BOCRA/TA/2018/3991, BOCRA/TA/2018/3992, BOCRA/TA/2018/4129, BOCRA/TA/2018/4130, BOCRA/TA/2018/4131, BOCRA/TA/2018/4132, BOCRA/TA/2018/4133, BOCRA/TA/2018/4134, BOCRA/TA/2018/4135, BOCRA/TA/2018/4136, BOCRA/TA/2018/4193, BOCRA/TA/2018/4194, BOCRA/TA/2018/4195, BOCRA/TA/2018/4196, BOCRA/TA/2019/2174, BOCRA/TA/2019/3433, BOCRA/TA/2019/4309, BOCRA/TA/2019/4311, BOCRA/TA/2019/4582, BOCRA/TA/2019/4648, BOCRA/TA/2019/4649, BOCRA/TA/2019/4666, BOCRA/TA/2019/4701, BOCRA/TA/2019/4978, BOCRA/TA/2019/4982, BOCRA/TA/2019/4997, BOCRA/TA/2019/4998, BOCRA/TA/2019/5045, BOCRA/TA/2019/5046, BOCRA/TA/2019/5079, BOCRA/TA/2019/5080, BOCRA/TA/2019/5895, BOCRA/TA/2019/6030, BOCRA/TA/2020/2551, BOCRA/TA/2020/3908, BOCRA/TA/2020/3991, BOCRA/TA/2020/3992, BOCRA/TA/2020/5158, BOCRA/TA/2020/5159, BOCRA/TA/2020/5188, BOCRA/TA/2020/5191, BOCRA/TA/2020/5261, BOCRA/TA/2020/5470, BOCRA/TA/2020/5487, BOCRA/TA/2020/5511, BOCRA/TA/2020/5846, BOCRA/TA/2021/2175,

BOCRA/TA/2021/4040, BOCRA/TA/2021/4057, BOCRA/TA/2021/4701, BOCRA/TA/2021/5894, BOCRA/TA/2021/5886, BOCRA/TA/2021/5895, BOCRA/TA/2021/5957, BOCRA/TA/2021/6030, BOCRA/TA/2021/6071, BOCRA/TA/2021/6093, BOCRA/TA/2021/6098, BOCRA/TA/2021/6187, BOCRA/TA/2021/6422, BOCRA/TA/2021/6536, BOCRA/TA/2021/6581, BOCRA/TA/2020/3372, BOCRA/TA/2020/5261, BOCRA/TA/2020/5191, BOCRA/TA/2022/6705, BOCRA/TA/2022/6820, BOCRA/TA/2022/6864, BOCRA/TA/2021/6581, BOCRA/TA/2021/6536, BOCRA/TA/2022/7424, BOCRA/TA/2022/7619, BOCRA/TA/2022/7617, BOCRA/TA/2022/15329, BOCRA/TA/2021/6419, BOCRA/TA/2021/6420.

Brasil

Para maiores informações, consulte o site da ANATEL - www.anatel.gov.br.

00716-15-03745, 00850-13-03745, 0918-14-5364, 0939-14-2856, 0940-14-2856, 00231-20-09215, 00716-15-03745, 00720-19-05364, 00939-19-06673, 01094-17-03226, 01095-17-03226, 01138-12-02856, 01140-12-02856, 01202-15-06815, 01618-20-02149, 01760-20-02149, 01812-19-05364, 01813-19-05364, 01814-19-05364, 01834-18-02856, 02018-18-04557, 02144-17-03430, 02220-14-03745, 02230-14-03745, 02294-15-03616, 02318-12-02856, 02393-19-05364, 02450-17-02010, 02452-17-02010, 02992-14-06673, 03002-09-03745, 03080-14-06828, 03184-18-05364, 03323-18-02930, 03563-17-05364, 03595-17-06828, 03604-16-05364, 03764-17-05364, 03833-18-06353, 03834-18-06353, 03993-19-10188, 04057-14-06068, 04282-19-01925, 04383-18-06673, 04708-15-05364, 04998-19-02405, 04999-19-02405, 05031-16-06324, 05273-18-02496, 05292-18-06353, 05293-18-06353, 05296-18-06353, 05297-18-06353, 05310-19-10188, 05505-18-06353, 05506-18-06353, 05507-18-06353, 05508-18-06353, 05509-18-06353, 05511-18-06353, 05512-18-06353, 05531-16-02149, 05674-16-06830, 05676-19-01925, 05803-21-03745, 06029-18-05364, 06215-16-03430, 06763-18-06353, 06950-18-10457, 06962-18-06353, 07084-18-03745, 07137-19-08137, 07183-18-06353, 07184-18-06353, 07185-18-06353, 07186-18-06353, 07188-18-06353, 07189-18-06353, 07191-18-06353, 07830-17-08001, 08057-19-05179, 09036-19-01925, 09087-19-07978, 09275-19-06353, 10313-20-06353, 12001-20-10944, 13806-20-09215, 17186-20-10539, 00533-22-03745, 05310-19-10188, 11718-22-05364, 11502-22-05364, 05507-18-06353, 11718-22-05364, 11502-22-05364

00082026_04/01/2022, 00085600_01/07/2021, 00086092_23/10/2020, 00089079_01/07/2021, 00092837_16/03/2021, 00098955_27/08/2018, 00099112_24/04/2017, 00109958_25/01/2021, 00111475_13/02/2020, 00111476_10/02/2020, 00116286_03/12/2021, 00124518_10/07/2020, 00124917_25/07/2018, 00125904_21/07/2020, 00126531_21/01/2021, 00128334_12/05/2021, 00129984_22/06/2021, 00130938_09/04/2021, 00133577_02/08/2021, 00082026_30/03/2024, 00109958_25/02/2024, 00125904_13/08/2024,

00131951_15/07/2024, 00132029_15/07/2024, 00133688_13/10/2023, 00134339_21/12/2023, 00082026_20/03/2024, 00137672_05/06/2024, 00137375_16/04/2024, 00137362_16/04/2024, 00138092_29/05/2024, 00124518_31/07/2024, 00124971_25/07/2024, 00109958_25/02/2024, 00131951_15/07/2024, 00132029_15/07/2024

Versys2293_25/06/2021, Versys2331_25/02/2021, Versys2433_28/11/2019, Versys2504_06/12/2019, Versys3054_13/12/2023, Versys3083_19/01/2024, Versys3086_13/02/2024, Versys3085_10/02/2024, Versys2293_17/07/2023, Versys2331_23/05/2024, Versys2181_05/10/2024, Versys3167_07/07/2024, Versys2259_21/03/2023, Versys2227_19/03/2023, Versys2574_06/09/2024, Versys3257_09/10/2024, Versys3258_09/10/2024, Versys3259_09/10/2024, Versys3262_09/10/2024, Versys3261_17/10/2024, Versys3260_09/10/2024, Versys3266_09/10/2024, Versys3269_09/10/2024, Versys3268_09/10/2024, Versys3264_09/10/2024, Versys3263_09/10/2024, Versys3270_09/10/2024, Versys3275_10/10/2024, Versys3272_10/10/2024, Versys3278_17/10/2024, Versys3271_09/10/2024, Versys3273_09/10/2024, Versys3274_09/10/2024, Versys3276_09/10/2024, Versys3241_09/11/2024, Versys3277_09/10/2024, Versys3267_09/10/2024, Versys3265_09/10/2024, Versys2434_19/07/2023, Versys3889_13/08/2024, Versys2259_21/03/2025,

Este equipamento não tem direito à proteção contra interferência prejudicial e não pode causar interferência em sistemas devidamente autorizados.

0148-15-7978, 0263-16-9946, 0278-15-7978, 0456-15-9946, 0646-13-5452, 0716-15-3745, 0850-13-3745, 0918-14-5364, 1140-14-2856, 1202-14-6815, 1497-14-9946, 1498-14-9946, 1546-10-2886, 1690-15-5364, 1711-12-5364, 2115-15-6815, 2220-14-3745, 2230-14-3745, 2294-15-3616, 2483-14-6324, 3002-09-3745, 3080-14-6828, 3557-15-5364, 4057-14-6068,

02128-16-05364, 02530-16-09946, 03323-18-02930, 05531-16-02149, 05674-15-06830, 05674-16-06830, 07084-18-03745, 17186-20-10539

UL-BR 17.0958, MT-4903/2020_29/04/2024, MT-6015/2022_06/08/2024, MT-6112/2022_26/10/2024, MT-6109/2022_04/02/2025, MT-5040/2020_17/09/2024, MT-6123/2022_09/10/2024, MT-6294/2022_17/01/2025, NCC10909/14, NCC10809/14, DEKRA-00025-22.

Este equipamento opera em caráter secundário, isto é, não tem direito à proteção contra interferência prejudicial, mesmo de estações do mesmo tipo, e não pode causar interferência a sistemas operando em caráter primário.

Brunéi

AITI TA No:

AA-000081, DTA-001795, DTA-002302, DTA-002306, DTA-003623, DTA-004928, DTA-004929, DTA-005012, DTA-005532, LPD-25389, LPD-37256, LPD-39126, DTA-016411, DTA-008519.

// DRQ-D-GMSD-12-2011-111457: DTA-005345, DTA-005525

// DRQ-D-MAJU-02-2011-111083: DTA-000712, DTA-000713, DTA-000793, DTA-001090, DTA-001120, DTA-001793, DTA-001794, DTA-001977, DTA-001978, DTA-001980, DTA-001981, DTA-001982, DTA-001983, DTA-001985, DTA-001986, DTA-002030, DTA-002302, DTA-002307, DTA-002308, DTA-002401, DTA-002402, DTA-002403, DTA-002404, DTA-002405, DTA-002433, DTA-002966, DTA-002967, DTA-003220, DTA-003488, DTA-003621, DTA-003622, DTA-003623, DTA-003639, DTA-003640, DTA-003621, DTA-003852, DTA-004050, DTA-004051, DTA-004427, DTA-004928, DTA-005011, DTA-005012, DTA-005273, DTA-005400, DTA-005532, DTA-005816, DTA-005975, DTA-010519, LPD-31504, LPD-31505, LPD-31506, LPD-31818, LPD-31820, LPD-34244, LPD-37258, LPD-37259, LPD-39126, LPD-39514, LPD-39515, LPD-39517

// DRQ-D-QUEURO-05-2015-114400: DTA-005830, DTA-006261, DTA-013305

// DTL-D-TCY-09-2011-111328: DTA-008534, DTA-008940, DTA-010056, DTA-010637, DTA-010671, DTA-011811, DTA-013569 // DRQ-D-TCY-09-2011-111328: DTA-004048, DTA-014211, DTA-014363, DTA-014434, DTA-016409

// DTL-D-MAJU-02-2011-111083: DTA-008519, DTA-008520, DTA-010056, DTA-012822// DTL-D-QUEURO-05-2015-114400: DTA-01331, DTA-018912, DTA-018257, DTA-018899, DTA-018907, DTA-019078, DTA-016411, DTA-016410, DTA-016411, DTA-016410, DTA-018086, DTA-018257, DTA-018899, DTA-018907, DTA-018912, DTA-019078, DTA-020730, DTA-020492, DTA-021806, DTA-023898, DEKRA-00025-22, DTA-023889, DTA-023890.

//DTL-D-20004-11-2021-1727: DDTA-017797

Inglaterra, Gales y Escocia

Véanse las declaraciones UE de conformidad en www.volkswagen.com/generalinfo.

Unión Europea (UE) y países que permiten los equipos radioeléctricos según las directrices de la UE:

Véanse las declaraciones UE de conformidad en www.volkswagen.com/generalinfo.

Gabón

D'HOMOLOGATION D'EQUIPEMENTS DE TELECOMUNICATIONS

CERTIFICAT No:

033/ARCEP/2021, 045/ARCEP/2020, 070/ARCEP/2021, 100/ARCEP/2019, 112/ARCEP/2020, 337/ARCEP/2020, 369/ARCEP/2020, 371/ARCEP/2020, 419/ARCEP/2021, 421/ARCEP/2021, 433/ARCEP/2020, 440/ARCEP/2019, 441/ARCEP/2019, 443/ARCEP/2019, 444/ARCEP/2019, 445/ARCEP/2019, 446/ARCEP/2019, 450/ARCEP/2019, 452/

ARCEP/2020, 513/ARCEP/2019, 554/ARCEP/2020, 608/ARCEP/2019, 609/ARCEP/2019, 644/ARCEP/2021, 645/ARCEP/2021, 675/ARCEP/2021, 697/ARCEP/2021, 698/ARCEP/2021, 865/ARCEP/2020, 869/ARCEP/2020, 885/ARCEP/2020, 970/ARCEP/2020, 1012/ARCEP/2020, 1013/ARCEP/2020, 1016/ARCEP/2021, 1017/ARCEP/2020, 1365/ARCEP/2021, 699/ARCEP/2021, 203/ARCEP/2022, 044/ARCEP/2022, 112/ARCEP/2022, 096/ARCEP/2022, 264/ARCEP/2022, 263/ARCEP/2022, 320/ARCEP/2022, 319/ARCEP/2022, 531/ARCEP/2022, 542/ARCEP/2022, 535/ARCEP/2022, 540/ARCEP/2022, 95/ARCEP/2022, 604/ARCEP/2022, 602/ARCEP/2022, 601/ARCEP/2022, 600/ARCEP/2022, 618/ARCEP/2022, 642/ARCEP/2022, 641/ARCEP/2022, 640/ARCEP/2022, 790/ARCEP/2022, 890/ARCEP/2022, 892/ARCEP/2022, 891/ARCEP/2022, 1031/ARCEP/2022, 95/ARCEP/2023, 103/ARCEP/2023

Ghana

NCA Approved: XXX-XX-XXX-XXX

BRE-1M-GE2-15A, BR3-1M-GE2-X72, BR3-1M-GE2-X69, BR3-1M-GE2-080, BR3-1M-GE2-087, BR3-1M-GE2-088, BR3-1M-GE2-089, BR3-1M-GE2-09E, BR3-1M-GE2-0AF, BR3-1M-GE2-0BA, BR3-1M-GE2-0BB, BR3-1M-GE2-0BC, BR3-1M-GE2-0B0, BR3-1M-GE2-0B3, BR3-1M-GE2-0B4, BR3-1M-GE2-0B7, BR3-1M-GE2-0B8, BR3-1M-GE2-0D2, BR3-1M-GE2-0BA, BR3-1M-GE2-0BC, BR3-1M-GE2-0EC, BR3-1M-GE2-0ED, BR3-1M-GE2-0EE, BR3-1M-GE2-10A, BR3-1M-GE2-10B, BR3-1M-GE2-15A, BR3-1M-GE2-130, EX6-6M-GE2-17B, ORG-4H-7E3-X98, SRO-1M-7E4-2A9, SRO-1M-7E4-24B, SRO-1M-7E4-25D, SRO-1M-7E4-243, SRO-1M-7E4-244, SRO-1M-7E4-246, ZRO-M8-7E3-11B, ZRO-M8-7E3-19A, ZRO-M8-7E3-19C, ZRO-M8-7E3-X26, ZRO-M8-7E3-X43, ZRO-M8-7E3-X73, ZRO-M8-7E3-X75, ZRO-M8-7E3-X90, ZRO-M8-7E3-X92, ZRO-M8-7E3-X96, ZRO-M8-7E3-11B, ZRO-M8-7E3-20B, ZRO-M8-7E3-209, ZRO-M8-7E3-229, ZRO-M8-7E3-27B, ZRO-1H-7E3-14E, ZRO-1H-7E3-150, 1R3-1M-7E1-0B7, 1R3-1M-7E1-09B, 1R3-1M-7E1-09C, 1R3-1M-7E1-160, 2R9-1H-7E0-XAC, 2R9-1H-7E0-X71, 2R9-1H-7E0-X75, 2R9-1H-7E0-X90, 2R9-1H-7E0-ODA, 3R2-1M-7DF-287, 3R2-1M-7DF-288, 3R8-8M-7DF-2AA, 6X6-4H-7E0-0F3, 7E5-7M-X0B-RDR, 7E5-7M-X24-RDR, 7E5-7M-X43-RDR, 7E5-7M-X47-RDR, 7E5-7M-X74-RDR, 7T6-5H-7DF-17F, 7T6-5H-7DF-182, 7E5-7M-101-RDR, 7E5-7M-156-RDR, 7E6-M1-X36-SRD, 7E6-M1-XDC-SRD, 7E6-M1-X0F-SRD, 7E6-M1-X92-SRD, 7E6-M1-XDC-SRD, 7E6-M1-X0F-SRD, 7E6-M1-216-SRD.

India

ETA Certificate No:

ETA-0044/2018/RLO(WR), ETA-0073/2019/RLO(NR), ETA-0082/2018/RLO(NR), ETA-0096/2019/RLO(NR), ETA-101/2017-RLO(SR), ETA-102/2017-RLO(SR), ETA-113/2017/RLO(SR), ETA-140/2013/ERLO, ETA-141/2013/ERLO, ETA-142/2013/ERLO, ETA-143/2013/ERLO, ETA-144/2013/ERLO, ETA-145/2013/ERLO, ETA-146/2013/ERLO, ETA-249/2010, ETA-554/2010/WRLO, ETA-747/2017-RLO(SR), ETA-769/2017-RLO(SR), ETA-770/2017-RLO(SR), ETA-861/2017-RLO(SR), ETA-862/2017-RLO(SR), ETA-863/2017-RLO(SR), ETA-864/2017-RLO(SR), ETA-894/2017-RLO(SR), ETA-895/2017-RLO(SR), ETA-920/2016/ERLO, ETA-982/2017-RLO(SR), ETA-983/2017-RLO(SR), ETA-1284/2017-RLO(SR), ETA-1285/2017-RLO(SR), ETA-1360/2017-RLO(SR), ETA-1609/17-RLO(NE), ETA--2013-RLO(GHY)/1752, ETA-2965/15-

RLO(WR), ETA-3000/16-RLO(WR), ETA-3001/16-RLO(WR),
ETA-3057/16-RLO(WR), ETA-3217/16-RLO(WR), ETA-3415/17-
RLO(WR), ETA-3416/17-RLO(WR), ETA/9778-RLO(NR)

ETA-SD-20190500531, ETA-SD-20190500547, ETA-SD-20190500710,
ETA-SD-20190500818, ETA-SD-20190601758, ETA-SD-20190601779,
ETA-SD-20190702496, ETA-SD-20190702597, ETA-SD-20190702602,
ETA-SD-20190702752, ETA-SD-20190904868, ETA-SD-20190904870,
ETA-SD-20191005584, ETA-SD-20200100480, ETA-SD-20200201296,
ETA-SD-20200503318, ETA-SD-20210201239, ETA-SD-20210503115.

NR-ETA/1215, NR-ETA/1420, NR-ETA/1421, NR-ETA/2015, NR-ETA/
2221, NR-ETA-3373, NR-ETA/3544, NR-ETA/4717, NR-ETA/7218-
RLO(NR), NR-ETA/7219-RLO(NR), NR-ETA/7220-RLO(NR), NR-ETA/
9168-RLO(NR), SR-ETA/201900419,ETA-SD-20210201419,ETA-
SD-20210201425,ETA-SD-2021070517,ETA-SD-20210704875,ETA-
SD-20210805474,ETA-SD-20211007711,ETA-SD-20220100173,ETA-
SD-20220302289,ETA-SD-20220605444,ETA-SD-20220604919,
R-41175277, ETA-SD-2030100482, ETA-SD-20220201488.

Indonesia



Dilarang melakukan perubahan spesifikasi yang dapat menimbulkan gangguan fisik dan/atau elektromagnetik terhadap lingkungan sekitarnya.



57027/SDPPI/2018, PLG ID: 7696



57059/SDPPI/2018, PLG ID: 7696



60924/SDPPI/2019, PLG ID: 4334



61642/SDPPI/2019, PLG ID: 4334



61855/SDPPI/2019, PLG ID: 4334



61981/SDPPI/2019, PLG ID: 4334



62361/SDPPI/2019, PLG ID: 8837



62404/SDPPI/2019, PLG ID: 4334



64520/SDPPI/2019, PLG ID: 4334



67149/SDPPI/2020, PLG ID: 4334



67359/SDPPI/2020, PLG ID: 4334



67495/SDPPI/2020, PLG ID: 4334



67512/SDPPI/2020, PLG ID: 4334



69516/SDPPI/2020, PLG ID: 4334



72556/SDPPI/2021, PLG ID: 4334



72557/SDPPI/2021, PLG ID: 4334



72770/SDPPI/2021, PLG ID: 4334



72586/SDPPI/2021, PLG ID: 4334



72663/SDPPI/2021, PLG ID: 4334



72823/SDPPI/2021, PLG ID: 4334



73094/SDPPI/2021, PLG ID: 4334



73489/SDPPI/2021, PLG ID: 4334



73588/SDPPI/2021, PLG ID: 4334



80130/SDPPI/2022, PLG ID: 4334



73580/SDPPI/2021, PLG ID: 4334



80858/SDPPI/2022, PLG ID: 4334



74117/SDPPI/2021, PLG ID: 4334



82116/SDPPI/2022, PLG ID: 4334



74303/SDPPI/2021, PLG ID: 4334



82926/SDPPI/2022, PLG ID: 4334



74436/SDPPI/2021, PLG ID: 4334



82886/SDPPI/2022, PLG ID: 4334



74699/SDPPI/2021, PLG ID: 4334



81094/SDPPI/2022, PLG ID: 4334



74700/SDPPI/2021, PLG ID: 4334



81032/SDPPI/2022, PLG ID: 4334



75294/SDPPI/2021, PLG ID: 4334



80846/SDPPI/2022, PLG ID: 4334



76052/SDPPI/2021, PLG ID: 4334



84481/SDPPI/2022, PLG ID: 4334



77146/SDPPI/2021, PLG ID: 4334



83130/SDPPI/2022, PLG ID: 4334



77225/SDPPI/2021, PLG ID: 4334



83196/SDPPI/2022, PLG ID: 4334



77384/SDPPI/2022, PLG ID: 4334



83332/SDPPI/2022, PLG ID: 4334



77920/SDPPI/2022, PLG ID: 4334



84482/SDPPI/2022, PLG ID: 4334



78452/SDPPI/2022, PLG ID: 4334



85458/SDPPI/2022, PLG ID: 4334

17A012760AM



84957/SDPPI/2022, PLG ID: 4334



85240/SDPPI/2022, PLG ID: 4334



85672/SDPPI/2022, PLG ID: 4334



85365/SDPPI/2022, PLG ID: 4334



85926/SDPPI/2022, PLG ID: 4334



85245/SDPPI/2022, PLG ID: 4334



85731/SDPPI/2022, PLG ID: 4334



85198/SDPPI/2022, PLG ID: 4334



86720/SDPPI/2022, PLG ID: 4334



85197/SDPPI/2022, PLG ID: 4334



85361/SDPPI/2022, PLG ID: 4334



85201/SDPPI/2022, PLG ID: 4334



85477/SDPPI/2022, PLG ID: 4334



85373/SDPPI/2022, PLG ID: 4334



85694/SDPPI/2022, PLG ID: 4334



85687/SDPPI/2022, PLG ID: 4334



86721/SDPPI/2022, PLG ID: 4334



86618/SDPPI/2022, PLG ID: 4334



85688/SDPPI/2022, PLG ID: 4334



85689/SDPPI/2022, PLG ID: 4334



86719/SDPPI/2022, PLG ID: 4334



86619/SDPPI/2022, PLG ID: 4334



85691/SDPPI/2022, PLG ID: 4334



85693/SDPPI/2022, PLG ID: 4334



85499/SDPPI/2022, PLG ID: 4334



86620/SDPPI/2022, PLG ID: 4334



85243/SDPPI/2022, PLG ID: 4334



88081/SDPPI/2022, PLG ID: 4334



82953/SDPPI/2022, PLG ID: 4334



86178/SDPPI/2022, PLG ID: 4334

12345/SDPPI/2011, PLG ID: 1234, 21436/SDPPI/2011, 32143/SDPPI/2013, PLG ID: 3073, 32144/SDPPI/2013, PLG ID: 3073, 32221/SDPPI/2013, PLG ID: 3073, 33651/SDPPI/2014, PLG ID: 2181, 33652/SDPPI/2017, PLG ID: 2181, 34468/SDPPI/2017, PLG ID: 2879, 34539/SDPPI/2017, PLG ID: 4211, 34691/SDPPI/2014, PLG ID: 4604, 36961/SDPPI/2014, PLG ID: 4792, 38132/SDPPI/2017, PLG ID: 2130, 38296/SDPPI/2017, PLG ID: 4976, 40095/SDPDI/2018, PLG ID: 3891, 40409/SDPPI/2015, PLD ID: 4792, 44153/SDPPI/2016, PLG ID: 4211, 47786/SDPPI/2016, PLG ID: 6051, 47817/SDPPI/2016, PLG ID: 6094, 48732/SDPPI/2016, PLG ID: 3891, 40848/SDPPI/2018, PLG ID: 2181, 50425/SDPPI/2017, PLG ID: 4057, 50459/SDPPI/2017, PLG ID: 6051, 53856/SDPPI/2017, PLG ID: 4211, 55438/SDPPI/2018, PLG ID: 6051, 55776/SDPPI/2018, PLG ID: 7205, 56625/SDPPI/2018, PLG ID: 7708, 57406/SDPPI/2018, PLG ID: 7708, 57647/SDPPI/2018, PLG ID: 7708, 57687/SDPPI/2018, PLG ID: 7708, 58206/SDPPI/2018, PLG ID: 5834, 62361/SDPPI/2019, PLG ID: 8837, 62745/SDPPI/2016, PLG ID: 3813, 64730/SDPPI/2019, PLG ID: 8837, 67688/SDPPI/2020, PLG ID: 3813, 67930/SDPPI/2020, PLG ID: 3813, 67931/SDPPI/2020, PLG ID: 3813, 74369/SDPPI/2021, PLG ID: 3813, 74998/SDPPI/2021, PLD ID: 10325.

PLG ID: 4334: 39689/SDPPI/2015, 58849/SDPPI/2018, 60544/SDPPI/2019, 62443/SDPPI/2019, 62481/SDPPI/2019, 62637/SDPPI/2019, 62638/SDPPI/2019, 62825/SDPPI/2019, 62826/SDPPI/2019, 62827/SDPPI/2019, 62828/SDPPI/2019, 62957/SDPPI/2019, 62958/SDPPI/2019, 63076/SDPPI/2019, 63077/SDPPI/2019, 63078/SDPPI/2019, 63079/SDPPI/2019, 63080/SDPPI/2019, 63081/SDPPI/2019, 63082/SDPPI/2019, 63128/SDPPI/2019, 63129/SDPPI/2019, 63130/SDPPI/2019, 63131/SDPPI/2019, 63132/SDPPI/2019, 63133/SDPPI/2019, 63134/SDPPI/2019, 63135/SDPPI/2019, 63136/SDPPI/2019, 63137/SDPPI/2019, 63138/SDPPI/2019, 63139/SDPPI/2019, 63140/SDPPI/2019, 63147/SDPPI/2019, 63160/SDPPI/2019, 63161/SDPPI/2019, 63162/SDPPI/2019, 63286/SDPPI/2019, 63577/SDPPI/2019, 63578/SDPPI/2019, 63579/SDPPI/2019, 63580/SDPPI/2019, 63581/SDPPI/2019, 63582/SDPPI/2019, 63583/SDPPI/2019, 64515/SDPPI/2019, 64516/SDPPI/2019, 64639/SDPPI/2019, 64640/SDPPI/2019, 66006/SDPPI/2020, 66074/SDPPI/2020, 66603/SDPPI/2020, 67154/SDPPI/2020, 68316/SDPPI/2020, 71563/SDPPI/2020, 71835/SDPPI/2020, 72274/SDPPI/2020, 73488/SDPPI/2021, 73816/SDPPI/2021, 73954/SDPPI/2021, 74360/SDPPI/2021, 74525/SDPPI/2021, 74928/SDPPI/2021, 75296/SDPPI/2021, 76862/SDPPI/2021, 76974/SDPPI/2021, 77920/SDPPI/2021, 78452/SDPPI/2021, 80130/SDPPI/2022, 80858/SDPPI/2022, 82116/SDPPI/2022, 80846/SDPPI/2022, 81032/SDPPI/2022, 81094/SDPPI/2022, 82886/SDPPI/2022, 82926/SDPPI/2022, 74998/SDPPI/2022.

Israel

MoC:

11-11052, 11-11252, 11-12320, 51-07681, 51-10011, 51-10360, 51-10361, 51-37428, 51-41889, 51-42830, 51-42841, 51-43949, 51-46980, 51-47851, 51-52344, 51-54730, 51-55347, 51-57375,

51-58102, 51-58527, 51-63653, 51-64296, 51-65008, 51-65009, 51-65839, 51-65860, 51-65909, 51-65953, 51-66171, 51-66172, 51-66173, 51-66259, 51-66383, 51-66390, 51-66415, 51-66601, 51-66602, 51-69416, 51-69417, 51-70460, 51-70461, 51-71498, 51-71601, 51-72848, 51-73078, 51-73720, 51-74243, 51-74291, 51-74339, 51-74356, 51-74361, 51-74441, 51-74442, 51-74443, 51-74356, 51-74537, 51-74636, 51-74989, 51-75000, 51-75054, 51-74632, 51-74633, 51-74634, 51-74635, 51-74636, 51-74896, 51-74989, 51-75000, 51-75054, 51-75243, 51-75245, 51-75515, 51-76029, 51-76247, 51-76311, 51-76312, 51-76422, 51-76971, 51-77001, 51-77099, 51-77882, 51-80024, 51-81786, 51-81807, 51-82314

55-02626, 55-06864, 55-06893, 55-06894, 55-07102, 55-07460, 55-07477, 55-07480, 55-07680, 55-07681, 55-07789, 55-08250, 55-08456, 55-08739, 55-08803, 55-09135, 55-09396, 55-09600, 55-09601, 55-09617, 55-09618, 55-09683, 55-10011, 55-10360, 55-10361, 55-10614, 55-11599

63-63304, 63-66687, 63-67691, 63-67736, 63-67180, 63-73362, 63-67180, 63-73361, 63-71587, 11-12330, 0, 63-70375, 51-90346, 55-13788, 55-13787, 55-13785, 55-13789, 55-13786, 55-13903, 55-13946, 55-13947, 55-13949, 55-13947, 55-13951, 55-14175, 55-14172, 55-14187, 55-14188, 51-87213, 55-14395, 55-14410, 55-14409, 51-888032, 55-14866, 55-14888, 51-88306, 51-88548, 51-88870, 51-89881, 11-11252, 51-89766, 51-89882, 51-89883, 55-15760, 55-15761, 51-91118, 51-91119, 51-91460, 51-88548, 55-12193

Jamaica

This product contains a Type Approved Module by Jamaica:

SMA Equipment Identifier:

FR5CUEC, RS5.3, MQBS01, TSSRE4Uf, TSSSG4G5b, WPC003-1, Medium 5C_21, TSSRE4Td, FPK8 IMM05D, CB2JCIBUSHL4, LTE-MBC-NAR2, TLVHM3IU-W, LTE-MBC-NAR2, LTE-MBC-NARTSS5G4G4, TSSTSc, TLAHW3IU-W, FS14T and FS14TK, WCH-186, WCH-185, WCH-183, 17101031, CONBOX-HIGH, MQB3 01, MEDIUM 5C & COLOUR 5C, 17101023, 17101022, 17101032, 17101043, 17101041, 18020534, ARS55-B, 18020534, TSSRE4A, VK2, VW MIB2 Entry, MIB GLOBAL STANDARD PLUS, RS4, 18020534, 5WKS0257/254/252/250/248/40398036/40406557/4038279, FS94, FS09, VW India 2.0 Low Radio, VW MIB Regio, F5CP42, MQBS01, WPC003-5, WPC003-1

Jordania

TRC no.:

TRC/LPD/2010/91, TRC/LPD/2014/9, TRC/LPD/2014/186, TRC/LPD/2014/214, TRC/LPD/2014/241, TRC/LPD/2014/248, TRC/LPD/2014/258, TRC/LPD/2014/274, TRC/LPD/2015/387, TRC/LPD/2016/170, TRC/LPD/2016/215, TRC/LPD/2016/216, TRC/LPD/2016/252, TRC/LPD/2016/353, TRC/LPD/2016/478, TRC/LPD/2016/538, TRC/LPD/2016/584, TRC/LPD/2016/591, TRC/LPD/2017/63, TRC/LPD/2017/254, TRC/LPD/2018/1, TRC/LPD/2018/128, TRC/LPD/2018/162, TRC/LPD/2018/193, TRC/LPD/2018/228, TRC/LPD/2018/272, TRC/LPD/2018/274, TRC/LPD/2018/381, TRC/LPD/2018/399, TRC/LPD/2018/489, TRC/LPD/2018/528, TRC/LPD/2018/529, TRC/LPD/2019/67, TRC/LPD/2019/152, TRC/LPD/

17A012760AM

2019/153, TRC/LPD/2019/155, TRC/LPD/2019/227, TRC/LPD/
2019/233, TRC/LPD/2019/234, TRC/LPD/2021/215.

TRC/SS/2010/48, TRC/SS/2014/127, TRC/SS/2015/221, TRC/SS/
2015/222, TRC/SS/2016/476, TRC/SS/2019/212, TRC/31/7615/2020,
TRC/31/5862/2022, TRC/32/6684/2023, TRC/31/11434/2023,
TRC/31/11517/2023, TRC/34/6696/2023, TRC/31/11516/2023.

TRC No.: T/4/11/11/... 194, 0354, 1200, 2394, 2538, 2926,
2950, 3338, 3339, 3474, 3502, 3506, 3512, 3641, 3680, 3681, 3900,
4215, 4350, 4352, 4387, 4549, 4554, 4555, 5616, 5621, 5649, 5653,
5896, 5898, 5974, 5976, 5977, 6082, 6435, 7192, 7216, 7218, 7716,
7777, 8007, 8163, 8164, 8205, 8225, 8226, 8227, 8230, 8278, 8281,
8660, 8677, 8680, 8793, 8910, 9184, 9229, 9236, 9351, 9352, 9585,
9851, 10124, 10354, 10488, 10752, 10753, 11026, 11078,
12260,194200,1199,2950,3512,4215,5397,5739,8102,9215,9217,9
32,2517,2612,2609,2608, 258, 382.

Camerún

AGENCE DE REGULATION DES TELECOMMUNICA-
TIONS CAMEROUN

HOMOLOGATION D'EQUIPEMENT:

106/ART/DG/DT/SDNSEA/SNH/CA, 125/ART/DG/DT/SDNSEA/SNH/CA,
137/ART/DG/DT/SDNA/SNH/CA1, 139/ART/DG/DT/SDNA/SNH/CA1,
152/ART/DG/DT/SDNA/SNH/CA2, 167/ART/DG/DT/SDNA/SNH/CA3,
170/ART/DG/DT/SDNA/SNH/CA2, 172/ART/DG/DT/SDNA/SNH/CA2,
271/ART/DG/DT/SDNA/SNH/CA2, 273/ART/DG/DT/SDNA/SNH/CA2,
287/ART/DG/DT/SDNA/SNH/CA2, 293/ART/DG/DT/SDNA/SNH,
301/ART/DG/DT/SDNSEA/SNH/CA, 305/ART/DG/DT/SDNA/SNH/CA1,
309/ART/DG/DT/SDNA/SNH/CA1, 318/ART/DG/DT/SDNA/SNH/CA1,
428/ART/DG/DT/SDNA/SNH/CA1, 458/ART/DG/DT/SDNSEA/SNH,
459/ART/DG/DT/SDNSEA/SNH, 465/ART/DG/DT/SDNA/SNH,
469/ART/DG/DT/SDNA/SNH/CA2, 475/ART/DG/DT/SDNA/SNH/CA2,
581/ART/DG/DT/SDNA/SNH/CA2, 616/ART/DG/DT/SDNA/SNH/CA2,
628/ART/DG/DT/SDNA/SNH/CA1, 631/ART/DG/DT/SDNA/SNH/CA1,
720/ART/DG/DT/SDNA/SNH/CA2, 722/ART/DG/DT/SDNA/SNH/CA2,
726/ART/DG/DT/SDNA/SNH/CA2, 734/ART/DG/DT/SDNA/SNH/CA2,
778/ART/DG/DT/SDNA/SNH/CA1, 788/ART/DG/DT/SDNSEA/SNH/CA,
851/ART/DG/DT/SDNA/SNH/CA2, 856/ART/DG/DT/SDNA/SNH/CA2,
870/ART/DG/DT/SDNA/SNH/CA2, 1129/ART/DG/DT/SDNSEA/SNH/CA,
1151/ART/DG/DT/SDNSEA/SNH, 1789/ART/DG/DT/SDNA/SNH,
1150/ART/DG/DT/SDNSEA/SNH, 1152/ART/DG/DT/SDNSEA/SNH,
135/ART/DG/DT/SDNSEA/SNH, 289/ART/DG/DT/SDNSEA/
SNH,295/ART/DG/DT/SDNSEA/SNH, 492/ART/DG/DT/SDNSEA/SNH,
655/ART/DG/DT/SDNSEA/SNH, 656/ART/DG/DT/SDNSEA/SNH,
663/ART/DG/DT/SDNSEA/SNH, 2784/ART/DG/DT/SDNSEA/SNH,
834/ART/DG/DT/SDNSEA/SNH, 837/ART/DG/DT/SDNSEA/SNH,
941/ART/DG/DT/SDNSEA/SNH, 36/ART/DG/DT/SDNSEA/SNH,
79/ART/DG/DT/SDNSEA/SNH

Malasia

CIDF15000490, CIDF15000578, CIDF17000143, MRR14F, ARS4-B,
MIB3 OI

RAAT/44A/0219/S(19-0487), RAAU/05C/0415/S(14-3022), RAAU/33C/
1015/S(15-0535), RAAU/35C/1115/S(15-0536), RAAU/40C/1215/
S(15-4937), RAAU/48C/0716/S(16-2025), RAAU/57A/0111/S(10-2112),
RAAY/84A/0618/S(18-2241), RAAY/85A/0618/S(18-2242), RAAY/86A/
0618/S(18-2378), RAAY/87A/0718/S(18-2596), RAAY/89A/0718/

S(18-3107), RAAV/92A/1218/S(18-4731), RAAV/98A/0620/S(20-2103),
RAFCA/18A/0618/S(18-2470), RALM/22A/0315/S(15-0480), RALM/30B/
1020/S(20-4379), RALM/34A/0616/S(16-0899), RALM/35A/0716/
S(16-2324), RALM/43B/0221/S(21-0619), RALM/44A/0517/S(17-1383),
RALM/45A/0517/S(17-1576), RALM/66A/0618/S(18-2468), RALM/67A/
0618/S(18-2474), RALM/68A/0618/S(18-2473), RALM/69A/1018/
S(18-3829), RALM/77A/0219/S(19-0174), RANI/26C/1215/S(15-4798),
RANI/27B/0314/S(14-0418), RANI/27C/1215/S(15-4802), RANI/72B/
0215/S(14-3024), RAQP/76A/1121/S(21-5310), RAVG/39U/0616/
S(16-1865), RBEF/04A/0317/S(17-0584), RBEF/30A/0919/S(19-3760),
RCCT/46B/0317/S(17-0740), RCCT/47B/0317/S(17-0739), RCCT/61D/
0719/S(19-2714), RCCT/64B/0517/S(17-0741), RCCT/82C/0718/
S(18-2447), RDDC/72A/0518/S(18-1697), RDDK/02B/0419/S(19-1401),
RDDK/08A/0416/S(16-1233), RDDK/08B/0416/S(16-1233), RDDK/17A/
0816/S(16-2023), RDDK/22A/1016/S(16-3306), RDDK/23A/0916/
S(16-3288), RDDK/68A/0418/S(18-1521), RDDK/69B/1220/S(20-5452),
RDDK/72A/0518/S(18-1697), RDDK/74A/0618/S(18-2223), RDDK/83A/
1018/S(18-4152), RDDK/84A/1018/S(18-4153), RDDS/27A/0319/
S(19-1029), RDX/09A/0821/S(21-4059), RDX/10A/0921/S(21-4061),
RDX/11A/0921/S(21-4060), RFCL/09A/0218/S(18-0609), RFCL/13A/
0618/S(18-2379), RFCL/14A/0618/S(18-2543), RFCL/15A/0718/
S(18-2544), RFCL/18A/0718/S(18-2529), RFCL/19A/0718/S(18-2545),
RFCL/20A/0718/S(18-2718), RFCL/21A/0718/S(18-2717), RFCL/22A/
0818/S(18-3109), RFCL/23A/0818/S(18-3153), RFCL/24A/0818/
S(18-3152), RFCL/26A/0918/S(18-3810), RFCL/27A/0918/S(18-3812),
RFCL/28A/1018/S(18-3977), RFCL/29A/1018/S(18-4127), RFCL/30A/
1018/S(18-4129), RFCL/31A/1018/S(18-3976), RFCL/33A/0619/
S(19-2422), RFCL/34A/0619/S(19-2421), RFCL/35A/0719/S(19-2874),
RFCL/36A/0719/S(19-2875), RFCL/41A/0618/S(18-0390), RFCL/42A/
0220/S(20-0391), RFCL/44A/0320/S(20-1385), RFGP/36A/0321/
S(21-1381), RFGF/05A/0519/S(19-2090), RGBZ/01A/0318/S(18-0918),
RGBZ/03A/0320/S(20-1253), RGEZ/25A/0920/S(20-3544), RGEZ/31A/
0421/S(21-1529), RGEZ/36A/0521/S(21-2216), RGIG/01A/0220/
S(20-0593), RGIG/02A/0220/S(20-0591), RGLA/06A/1220/S(20-5384),
RGNU/03A/0221/S(21-0560),RCCT/02G/1021/S(21-4512),RAQP/73A/
1121/S(21-5209),RAQP/76A/1121/S(21-5310),RAQP/75A/1121/
S(21-5309),RRCT/19G/1121/S(21-4614),RFGF/05A/0519/
S(19-2090),RALM/77A/0219/S(19-0174),RALM/54B/1221/
S(21-5945),RALM/34A/0616/S(16-0899),RGLN/26A/0122/
S(22-0336),RAQP/77A/0222/S(22-0908),RGEZ/45A/0322/
S(22-1385),RAVG/39U/0616/S(16-1865),RCCT/46B/0317/
S(17-0740),RCCT/47B/0317/S(17-0739),RCCT/64B/0517/S(17-0741),
RAAU/40C/1215/S(15-4937),RAAU/57A/0111/S(10-2112), RAVG/39U/
0616/S(16-1865), RDDK/23A/0916/S(16-3288), RAQP/84A/0822/
S(22-3841), RBEF/30A/0919/S(19-3760), RAQP/84A/0922/S(22-4095),
RAQP/88A/1022/S(22-4485), RALM/75B/1122/S(22-5510), RALM/74B/
1122/S(22-5508), RALM/22A/0315/S(15-0480), RAQP/84A/0223/
S(23-0548), RGLA/06A/1220/S(20-5384), RGIH/67A/0522/S(22-2480).

Marruecos

AGREE PAR L'ANRT MAROC

Numéro d'agrément_Date d'agrément

MR 5371ANRT2010_05.12.2019, MR 5611ANRT2010_27.05.2010,
MR 5835ANRT2010_28.08.2020, MR 7906ANRT2013_06.03.2013,
MR 8106ANRT2013_29.04.2013, MR 9102ANRT2014_14.03.2014,
MR 9107ANRT2014_18.03.2014, MR 9126ANRT2014_26.03.2014,
MR 9186ANRT2014_22.04.2014, MR 9668ANRT2014_30.09.2014,

MR 9741ANRT2014_24.10.2014, MR 9778ANRT2014_11.11.2014, MR 9904ANRT2014_19.12.2014, MR 9918ANRT2014_22.12.2014, MR 11030ANRT2015_04.11.2015, MR 11264ANRT2016_08.01.2016, MR 11554ANRT2016_15.03.2016, MR 12089ANRT2016_15.06.2016, MR 12123ANRT2016_22.06.2016, MR 12372ANRT2016_16.08.2016, MR 12623ANRT2016_11.10.2016, MR 12755ANRT2016_07.11.2016, MR 12756ANRT2016_07.11.2016, MR 12901ANRT2016_30.11.2016, MR 13217ANRT2017_27.01.2017, MR 13255ANRT2017_09.02.2017, MR 13576ANRT2017_20.03.2017, MR 13772ANRT2017_13.04.2017, MR 13774ANRT2017_13.04.2017, MR 13851ANRT2017_03.05.2017, MR 13892ANRT2017_03.05.2017, MR 13900ANRT2017_04.05.2017, MR 14830ANRT2017_28.09.2017, MR 15171ANRT2017_22.11.2017, MR 15669ANRT2018_31.01.2018, MR 15674ANRT2018_31.01.2018, MR 15675ANRT2018_31.01.2018, MR 15925ANRT2018_27.02.2018, MR 16263ANRT2018_06.04.2018, MR 16606ANRT2018_17.05.2018, MR 16657ANRT2018_23.05.2018, MR 16726ANRT2018_30.05.2018, MR 16794ANRT2018_05.06.2018, MR 16860ANRT2018_18.06.2018, MR 16861ANRT2018_18.06.2018, MR 16905ANRT2018_21.06.2018, MR 16906ANRT2018_21.06.2018, MR 16907ANRT2018_21.06.2018, MR 16908ANRT2018_21.06.2018, MR 17015ANRT2018_03.07.2018, MR 17016ANRT2018_03.07.2018, MR 17079ANRT2018_11.07.2018, MR 17080ANRT2018_11.07.2018, MR 17201ANRT2018_06.08.2018, MR 17202ANRT2018_06.08.2018, MR 17203ANRT2018_06.08.2018, MR 17204ANRT2018_06.08.2018, MR 17504ANRT2018_14.09.2018, MR 17505ANRT2018_14.09.2018, MR 17528ANRT2018_20.09.2018, MR 17576ANRT2018_26.09.2018, MR 17678ANRT2018_11.10.2018, MR 17679ANRT2018_11.10.2018, MR 18103ANRT2018_30.11.2018, MR 18334ANRT2018_21.12.2018, MR 18335ANRT2018_21.12.2018, MR 18615ANRT2019_21.01.2019, MR 18736ANRT2019_04.02.2019, MR 18928ANRT2019_25.02.2019, MR 19106ANRT2019_14.03.2019, MR 19108ANRT2019_14.03.2019, MR 19315ANRT2019_04.04.2019, MR 19338ANRT2019_09.04.2019, MR 19339ANRT2019_09.04.2019, MR 19505ANRT2019_22.04.2019, MR 19520ANRT2019_23.04.2019, MR 19767ANRT2019_15.05.2019, MR 19768ANRT2019_15.05.2019, MR 19769ANRT2019_15.05.2019, MR 20859ANRT2019_11.09.2019, MR 20901ANRT2019_13.09.2019, MR 20902ANRT2019_13.09.2019, MR 20944ANRT2019_19.09.2019, MR 21472ANRT2019_26.11.2019, MR 21473ANRT2019_28.11.2019, MR 21807ANRT2019_23.12.2019, MR 22495ANRT2020_26.02.2020, MR 23231ANRT2020_26.05.2020, MR 23405ANRT2020_16.03.2020, MR 24001ANRT2020_13.05.2020, MR 24106ANRT2020_20.05.2020, MR 25982ANRT2020_14.10.2020, MR 26081ANRT2020_22.10.2020, MR 26333ANRT2020_12.11.2020, MR 27808ANRT2021_13.03.2021, MR 30377ANRT2021_14.10.2021, MR 31268ANRT2022_04.01.2022, MR 29628ANRT2021_02.08.2021, MR 30406ANRT2021_24.10.2021, MR 30494ANRT2021_28.10.2021, MR 30529ANRT2021_01.11.2021, MR 30528ANRT2021_01.11.2021, MR 31458ANRT2022_24.01.2022, MR 25075ANRT2020_10.05.2022, MR 30377ANRT2021_14.10.2021, MR 30377ANRT2021_26.10.2022, MR 8106ANRT2013_26.10.2022, MR 9186ANRT2014_26.10.2022, MR 9668ANRT2014_26.10.2022, MR 11264ANRT2016_27.10.2022, MR 17528ANRT2018_27.10.2022, MR 9126ANRT2014_27.10.2022, MR 35384ANRT2022_21.11.2022, MR 35382ANRT2022_21.11.2022, MR 35387ANRT2022_21.11.2022, MR 35393ANRT2022_21.11.2022, MR 36711ANRT2023_10.02.2023, MR 25982ANRT2020_14.10.2020, MR 31772ANRT2020_17.02.2022.

Mauritania

AGREE PAR L'ARE MAURITANIE

Número d'agrément_Date d'agrément:

0375/ARE/2016_29.11.2016, 410/ARE/2017_03.05.2017, 0411/ARE/2017_03.05.2017, 0483/ARE/2018_05.04.2018, 0491/ARE/2018_15.05.2018, 0493/ARE/2018_16.05.2018, 0518/ARE/2018_19.06.2018, 0519/ARE/2018_19.06.2018, 0520/ARE/2018_19.06.2018, 0523/ARE/2018_19.07.2018, 0524/ARE/2018_19.07.2018, 0525/ARE/2018_19.07.2018, 0537/ARE/2018_30.07.2018, 0538/ARE/2018_30.07.2018, 0542/ARE/2018_08.08.2018, 0587/ARE/2018_04.12.2018, 0588/ARE/2018_04.12.2018, 0591/ARE/2018_05.12.2018, 0597/ARE/2018_13.12.2018, 0598/ARE/2018_13.12.2018, 0630/ARE/2019_25.02.2019, 0647/ARE/2019_30.04.2019, 0649/ARE/2019_30.04.2019, 0650/ARE/2019_30.04.2019, 0664/ARE/2019_27.05.2019, 0665/ARE/2019_27.05.2019, 0667/ARE/2019_27.05.2019, 0712/ARE/2018_04.11.2019, 0713/ARE/2018_04.11.2019, 0742/ARE/2020_20.01.2020, 0796/ARE/2020_11.05.2020, 0839/ARE/2020_21.09.2020, 0840/ARE/2020_21.09.2020, 0869/ARE/2020_17.11.2020, 0869/ARE/2019_16.11.2022, 0874/ARE/2020_26.11.2020, 0971/ARE/2021_20.07.2021, 0979/ARE/2021_09.08.2021, 1128/ARE/2021_27.06.2022, 1127/ARE/2021_27.06.2022, 1173/ARE/2022_17.10.2022, 232/ARE/2023_13.02.2023

México

NYCE: NYC-2102COE15067, NYC-2102COE19765, NYC-2102COE21985, NYC-2202COE14311, NYC-2202COE14310, NYC-2202COE14309, NYC-CEDT1456-21, NYC-2202COE22124, NYC-2202COE22129, NYC-2202COE22336, NYC-2202COE22332, NYC-2102COE19765, NYC-2202COE21270

ANCE:ANC2101C00017489,ANC2201C00003403,ANC2201C00004471

UL:ULM-NOM-10526,ULM-NOM-10528,ULM-NOM-10533,

IFETEL:

IFT/223/UCS/DG-AUSE/0311/2018, IFT-008-2015, IFT/223/UCS/DG-AUSE/10559/2021, IFT/223/UCS/DG-AUSE/9797/2021, IFT/223/UCS/DG-AUSE/9793/2021, IFT/223/UCS/DG-AUSE/9791/2021, IFT/223/UCS/DG-AUSE/9792/2021, IFT/223/UCS/DG-AUSE/9796/2021, IFT/223/UCS/DG-AUSE/9788/2021, IFT/223/UCS/DG-AUSE/0029/2021, IFT/223/UCS/DG-AUSE/7577/2020, IFT/223/UCS/DG-AUSE/6918/2022, IFT/223/UCS/DG-AUSE/6915/2022, IFT/223/UCS/DG-AUSE/1911/2022, IFT/223/UCS/DG-AUSE/2294/2022, IFT/223/UCS/DG-AUSE/2516/2022, IFT/223/UCS/DG-AUSE/1766/2022, IFT/223/UCS/DG-AUSE/3659/2022, IFT/223/UCS/DG-AUSE/3672/2022, IFT/223/UCS/DG-AUSE/4769/2022, IFT/223/UCS/DG-AUSE/1540/2022, IFT/223/UCS/DG-AUSE/3129/2022, IFT/223/UCS/DG-AUSE/4898/2022, IFT/223/UCS/DG-AUSE/4897/2022, IFT/223/UCS/DG-AUSE/4551/2022, IFT/223/UCS/DG-AUSE/xxxx/2022, IFT/223/UCS/DG-AUSE/4432/2022

RCPVIVW21-4222, RCPAPR318-2005, RCPBOBR21-0911, RCPBOFR18-1885, RCPBOLR09-0828, RCPBOLR16-0518, RCPBOMR12-1538, RCPBOMR14-0766, RCPBOMR14-0922, RCPBOMR17-0598, RCPBOMQ19-0594, RCPCOAR18-1800, RCPGEAD16-1700, RCPHAMM10-0514, RCPHEBS14-0180, RCPHEBC18-2099, RCPHEFS19-1702, RCPHEFS20-1469, RCPHERS19-1678, RCPGEAD16-1700, RCPGECB14-0464, RCPGLG16-0952, RCPGLM19-1163, RCPVIVW20-0478, RCPVOHT13-1485, RCPVOM115-0115, RCPVWFS16-0693,

RCPVWL414-0775, RCPVWL414-0775-A1, RCPVWL617-0023, RCPVWM17-0707, RCPVWM17-0902, RCPVWM18-2151, RCPVWM18-2169, RCPVWM14-0755, RCPVWM14-1819, RCPVWM14-1819, RCPVWM14-1820, RCPVWM15-0640, RCPVWM16-0590, RCPVWM16-1445, RCPVWM17-1053, RCPVWM17-0714, RCPVWM17-0714-A1, RLBHTS19-1995, RLBOLR14-1873, RLVCO1820-0821, RLVCOAR15-0008, RLVCOBC16-1823, RLVCO1820-0821, RLVCOFS18-2029, RLVCOFS18-2030, RLVDER316-1666, RLVDER316-2005, RLVHE0119-0720, RLVHEBC15-0293, RLVHEBC16-0682, RLVHEFS13-1688, RLVHEFS13-1690, RLVHEFS14-1515, RLVHEFS18-1288, RLVHEFS18-1565, RLVHEFS19-0647, RLVHEFS19-1298, RLVHEFS20-0533, RLVHEFS20-1335, RLVHEFS20-1336, RLVHEFS20-1420, RLVHEL11-1185, RLVHEM19-1757, RLVHEM19-1758, RLVHEM19-1757, RLVHRS17-0286, RLVHUHU19-1065, RLVHUTS20-1781, RLVMA18-1512, RLVMA18-1512-A1, RLVMA18-0363, RLVMA18-2464, RLVVNB20-1419, RLVVICO19-1023, RLVVIFP20-1412, RLVVICO18-0155, RLVVIME19-1022, RLVVIME19-1023, RLVVIME20-2934, RLVVWFS17-2122, RLVVWFS17-2122-A1, RLVVW1718-1092, RLVVW1718-1169, RLVVW1718-1170, RLVVW1718-1171, RLVVW1718-1314, RLVVW1718-1315, RLVVW1718-1316, RLVVW1718-1317, RLVVW1718-1507, RLVVW1718-1508, RLVVW1718-1509, RLVVW1718-1517, RLVVW1718-1518, RLVVW1718-1519, RLVVW1718-1567, RLVVW1718-1568, RLVVW1718-1789, RLVVW1718-1790, RLVVW1718-1928, RLVVW1718-1929, RLVVW1719-1795, RLVVW1818-1248, RLVVW1818-1249, RLVVW1818-1258, RLVVW1819-0009, RLVVW1819-0023, RTIAUCB18-0153, RTIAUMI14-1863, RTILECO19-1805, RTILECO21-2443, RTILGTL19-0483, RTILGTL19-1617, RTILGTL20-727, RTIMOLT20-0870, RTIMOLT20-1047, RTIWW-CO19-1185, RCPHEPS21-4334, RCPHERS21-4335, RCPSCAG21-4523, RCPBOF522-0910, RCPVWM22-1384, RLVBOFR22-2006, RCPVWL922-2123, RLVMA18-2464.

La operación de este equipo está sujeta a las siguientes dos condiciones:

- (1) es posible que este equipo o dispositivo no cause interferencia perjudicial y
- (2) este equipo o dispositivo debe aceptar cualquier interferencia, incluyendo la que pueda causar su operación no deseada.

Mongolia

Монгол Улсад баталгаажсан

ID: A17000102, A17000116b, A17000165, A18000077, A18000240, A18000261, A18000266, A18000267, A19000462, A19000474, A19000548, A19000579, A19000574, A19000569, A19000578, A19000580, A20000040, A20000074, A20000098, A20000240, A20000253, A20000270, A20000124, A17000128, A17000122, A20000186, A18000201, A180002013, A18000073, A18000216, A18000261, A18000242, A18000259, A18000255, A18000253, A18000251, A18000262, A18000268, A18000266, A18000267, A21000508, A18000294, A220002658, A22000685, A19000473, A22000724, A19000423, A19000447, A19000446, A19000462, A19000474, A19000475, A19000476, A19000473, A19000724, A19000751, A19000547, A19000548,

A19000569TSSRE4Uf, A19000578, A19000580, A19000579, A19000581, A16000088, A20000040, A20000253, A22000651.

Nigeria

Connection and use of this communications equipment is permitted by the Nigerian Communications Commission.

NCC/TSNi/WN/TA/CERT/: 0043/2011, 0679/2015, 0884/2015, 0922/2015, 0923/2015, 0947/2016, 1071/2016, 1247/2016, 1454/2017, 1567/2017, 1571/2017, 1650/2017, 1691/2017, 1692/2017, 2061/2018, 2062/2018, 2236/2018, 2332/2018, 2333/2018, 2334/2018, 2335/2018, 2338/2018, 2339/2018, 2340/2018, 2383/2018, 2384/2018, 2385/2018, 2427/2018, 2466/2018, 2467/2018, 2525/2018, 2838/2019, 2862/2019, 2935/2019, 2951/2019, 3137/2019, 3138/2019, 3223/2019, 3224/2019, 3401/2020, 3492/2020, 3493/2020, 3738/2020, 3948/2020, 3983/2020, 3989/2020, 4019/2021, 4176/2021, 4218/2021, 4683/2021, 4231/2021, 4658/2021, 4682/2021, 01798/2022, 01878/2022, 01985/2022, 4683/2021, 3948/2020

NCC/TSNi/TA/VOL: 161/2021/124

NCC/TSNi/TA/CERT: 435/2022

Omán

TRA/TA-R/0555/12_D172338, TRA/TA-R/0984/13_D100428, TRA/TA-R/1049/09, TRA/TA-R/1298-01/10_D090258, TRA/TA-R/1448/10_D090258, TRA/TA-R/1575/13_TRAUSR001251, TRA/TA-R/1585/13_TRAUSR001251, TRA/TA-R/1630/13_D100428, TRA/TA-R/1697/14_D100428, TRA/TA-R/1733/14_D080134, TRA/TA-R/1743/14_D090016, TRA/TA-R/1849-14_D090258, TRA/TA-R/1995/14_D100428, TRA/TA-R/2160/14_D080134, TRA/TA-R/2197/14_D100428, TRA/TA-R/2210/14_D080134, TRA/TA-R/2235/14_D080134, TRA/TA-R/2289/14_D080134, TRA/TA-R/2444/15_D090016, TRA/TA-R/2609/15_D100428, TRA/TA-R/2903/15_D080134, TRA/TA-R/3007-16_D080314, TRA/TA-R/3315/16_DA80134, TRA/TA-R/3331/16_D080134, TRA/TA-R/3370/16, TRA/TA-R/3621/16_D080134, TRA/TA-R/3701/16_D080134, TRA/TA-R/3848/17_D080134, TRA/TA-R/3957/17_D080134, TRA/TA-R/4227/17_D090024, TRA/TA-R/4353/17_D080134, TRA/TA-R/5130/18_23/01/2018, TRA/TA-R/5241/18_D172249, TRA/TA-R/5442/18_D100428, TRA/TA-R/5443/18_D100428, TRA/TA-R/5617/18_D100428, TRA/TA-R/5725/18_D100428, TRA/TA-R/5772/18_D100428, TRA/TA-R/5774/18_D100428, TRA/TA-R/5819/18_D100428, TRA/TA-R/5820/18_D100428, TRA/TA-R/5884/18_D100428, TRA/TA-R/5885/18_D100428, TRA/TA-R/5886/18_D100428, TRA/TA-R/5887/18_D100428, TRA/TA-R/6021/18_D100428, TRA/TA-R/6022/18_D100428, TRA/TA-R/6023/18_D100428, TRA/TA-R/6024/18_D100428, TRA/TA-R/6132/18_D172249, TRA/TA-R/6166/18_D100428, TRA/TA-R/6188/18_D172249, TRA/TA-R/6348/18_D090258, TRA/TA-R/6363/18_D090258, TRA/TA-R/6366/18_D100428, TRA/TA-R/6372/18_D100428, TRA/TA-R/6527/18_D172249, TRA/TA-R/6535/18_D100428, TRA/TA-R/6537/18_D172249, TRA/TA-R/6616/18_D100428, TRA/TA-R/6695/18_D100428, TRA/TA-R/6696/18_D100428, TRA/TA-R/7145/19_D172338, TRA/TA-R/7240/19_D100428, TRA/TA-R/7244/19_D100428, TRA/TA-R/7383/19_D100428, TRA/TA-R/7384/19_D100428, TRA/TA-R/

7481/19_D172338, TRA/TA-R/7524/19_D100428, TRA/TA-R/7604/19_D100428, TRA/TA-R/7704/19_D090024, TRA/TA-R/7752/19_D090024, TRA/TA-R/7867/19_D192564, TRA/TA-R/7871/19_D192564, TRA/TA-R/8052/19_D090024, TRA/TA-R/8056/19_D090024, TRA/TA-R/8084/19_D192564, TRA/TA-R/8150/19_D172338, TRA/TA-R/8158/19_D172338, TRA/TA-R/8171/19_D100428, TRA/TA-R/8240/19_D172338, TRA/TA-R/8480/19_D192564, TRA/TA-R/8649/19_D090024, TRA/TA-R/8749/19_D172338, TRA/TA-R/9347/20_D172338, TRA/TA-R/9664/20_D172338, TRA/TA-R/9675/20_D192564, TRA/TA-R/9676/20_D192564, TRA/TA-R/9682/20_D100428, TRA/TA-R/10209/20_D172249, TRA/TA-R/10345/20_D090024, TRA/TA-R/10363/20_D100428, TRA/TA-R/11110/21_D172338, TRA/TA-R/11179/21_D172249, TRA/TA-R/10614/20_D172249, TRA/TA-R/11980/21_D172338, TRA/TA-R/12440/21_D172338, TRA/TA-R/12742/21_D090258, TRA/TA-R/12743/21_D090258, TRA/TA-R/13040/22_D172338, TRA/TA-R/11110/21_D172338, TRA/TA-R/6945/2014_17/09/2014, TRA/TA-R/15114/23_D172338, TRA/TA-R/13211/22_D172338.

Pakistán

Pakistan Telecom Authority (TAC No:)

Approved by PTA (2015), Approved by PTA (2016), Approved by PTA (2018), Approved by PTA (2020), Approved by PTA...

9.090/2017, 9.10026/2019, 9.1048/2018, 9.1184/2021, 9.160/2021, 9.164/2021, 9.215/2015, 9.222/2015, 9.245/2020, 9.283/2020, 9.3012/2018, 9.399/2020, 9.484/2020, 9.499/2018, 9.581/2020, 9.652/2016, 9.687/2017, 9.9112/2019, 9.9227/2019, 9.9288/2019, 9.929/2018, 9.93/2021, 9.977/2015, 9.9837/2019, 9.9838/2019, 9.9903/2019, 9.10026/2019, 9.283/2020, 9.245/2020, 9.399/2020, 9.283 / 2020, 9.245/2020, 9.399/2020, 9.484/2020, 9.581/2020, 9.93/2021, 9.1000/2021, 9.338/2022, 9.331/2022, 9.164/2021, 9.160/2021, 9.184/2021, 9.124/2023.

Paraguay

CONATEL PY:

2013-02-I-0027, 2014-06-I-000122, 2014-12-I-000352, 2015-02-I-000054, 2015-03-I-000085, 2015-03-I-000092, 2015-11-I-000344, 2015-11-I-000346, 2016-02-I-000036, 2016-03-I-000072, 2016-05-I-000138, 2016-07-I-000174, 2016-07-I-000186, 2016-10-I-000256, 2016-11-I-000293, 2016-11-I-000311, 2017-06-I-0000162, 2017-06-I-0000171, 2017-06-I-0000172, 2017-06-I-0000173, 2017-06-I-0000194, 2017-07-I-0000220, 2018-04-I-000169, 2018-05-I-000179, 2018-05-I-000192, 2018-06-I-000212, 2018-06-I-000220, 2018-07-I-000299, 2018-07-I-000322, 2018-07-I-000353, 2018-08-I-000364, 2018-08-I-000369, 2018-08-I-000380, 2018-08-I-000381, 2018-09-I-000419, 2018-09-I-000421, 2018-09-I-000422, 2018-09-I-000423, 2018-09-I-000424, 2018-10-I-000480, 2018-10-I-000481, 2018-10-I-000492, 2018-11-I-000585, 2018-11-I-000586, 2018-11-I-000596, 2018-11-I-000597, 2018-11-I-000612, 2019-01-I-000071, 2019-03-I-000155, 2019-03-I-000156, 2019-05-I-000236, 2019-05-I-000237, 2019-05-I-000243, 2019-05-I-000245, 2019-05-I-000253, 2019-06-I-0289, 2019-06-I-0295, 2019-07-I-0335, 2019-07-I-0341, 2019-07-I-0353, 2019-07-I-0396, 2019-08-I-0442, 2019-09-I-0517, 2019-10-I-0560, 2019-10-I-0561, 2019-11-I-0595, 2019-11-I-0596, 2019-11-I-0640, 2020-02-I-0111, 2020-02-I-0125, 2020-02-I-0140,

2020-03-I-00198, 2020-07-I-0417, 2020-07-I-0455, 2020-07-I-0531, 2020-07-I-0532, 2020-09-I-0664, 2020-11-I-0783, 2020-11-I-0825, 2020-11-I-0826, 2020-11-I-0832, 2020-11-I-0851, 2020-11-I-0868, 2020-12-I-0881, 2021-01-I-0035, 2021-03-I-0130, 2021-09-I-0539, 2021-09-I-0560, 2021-11-I-0678, 2021-12-I-0781, 2021-12-I-0783, 2022-02-I-00862022-02-I-0072, 202-02-I-0089, 2022-04-I-0275, 2022-08-I-0497, 2022-08-I-04517, 2022-08-I-0516, 2022-08-I-0528 y 2017-09-I-0000328, 2023-01-I-0044, 2023-01-I-0052 y 2018-07-I-000299, 2023-01-I-0049 y 2018-06-I-000220, 2020-11-I-0832, 2022-03-I-00130, 2022-08-I-0517.

1297/2019, 1298/2019.

Este vehículo posee el siguiente componente de radiofrecuencias, homologado por la CONATEL - Paraguay: Llave Inalámbrica Marca HELLA, Modelo FS19. Fabricado por HELLA Germany.

Filipinas

NTC, Type Approved No.:

ESD-1105427C, ESD-1105633C, ESD-1206775C, ESD-1308271C, ESD-1408668C, ESD-1408747C, ESD-1408917C, ESD-1409834C, ESD-1409181C, ESD-1409770C, ESD-1510139C, ESD-1510297C, ESD-1510396C, ESD-1510397C, ESD-1511095C, ESD-1612168C, ESD-1612188C, ESD-1613057C, ESD-1613431C, ESD-1613454C, ESD-1714358C, ESD-1714837C, ESD-1714838C, ESD-1714839C, ESD-1715123C, ESD-1716172C, ESD-1816403C, ESD-1816404C, ESD-1816419C, ESD-1816997C, ESD-1817283C, ESD-1817335C, ESD-1817369C, ESD-1817501C, ESD-1817548C, ESD-1817853C, ESD-1817897C, ESD-1817898C, ESD-1817899C, ESD-1817900C, ESD-1818098C, ESD-1818419C, ESD-1918733C, ESD-1918734C, ESD-1918735C, ESD-1918843C, ESD-1918844C, ESD-1919228C, ESD-1919230C, ESD-1919232C, ESD-1919296C, ESD-1919297C, ESD-1919418C, ESD-1919559C, ESD-1919739C, ESD-1919803C, ESD-1919804C, ESD-1919996C, ESD-1920171C, ESD-1920172C, ESD-1920173C, ESD-1920174C, ESD-1920175C, ESD-1920724C, ESD-1920725C, ESD-1919739C, ESD-1920803C, ESD-2021903C, ESD-2021997C, ESD-2021998C

ESD-CPE-1817719C, ESD-CPE-1920803, ESD-CPE-2003542, ESD-CPE-2003561, ESD-CPE-2103674, ESD-GEC-1402882, ESD-RCE-2022725, ESD-RCE-2023283, ESD-RCE-2024041, ESD-RCE-2024379, ESD-RCE-2125478, ESD-CPE-2103674, ESD-RCE-21257185, ESD-RCE-2127184, ESD-RCE-2127226, ESD-RCE-2128032, ESD-RCE-2228946, ESD-RCE-2024041, ESD-RCE-2229380

Catar

ICT/QATAR/RT/2010/R-1978, ICT/QATAR/RT/2012/R-1878, ICT/QATAR/RT/2013/R-3240, ICT/QATAR/RT/2014/R-3818, ICT/QATAR/RT/2014/R-3856, ICT/QATAR/RT/2014/R-3957

CRA/SA/2014/R-4097, CRA/SA/2014/R-4122, CRA/SA/2014/R-4315, CRA/SA/2014/R-4361, CRA/SA/2014/R-4412, CRA/SA/2015/R-4596, CRA/SA/2015/R-4714, CRA/SA/2015/R-5136, CRA/SA/2015/R-5137, CRA/SA/2015/R-5151, CRA/SA/2016/R-5255, CRA/SA/2016/R-5455, CRA/SA/2016/R-5667, CRA/SA/2016/R-5808, CRA/SA/2017/R-5980, CRA/SA/2017/R-6015, CRA/SA/2017/R-6245, CRA/SA/2017/R-6311, CRA/SA/2018/R-6820, CRA/SA/2018/R-6910, CRA/SA/2018/R-7044, CRA/SA/2018/R-7073, CRA/SA/2018/R-7074, CRA/SA/2018/R-7091,

CRA/SA/2018/R-7153, CRA/SA/2018/R-7207, CRA/SA/2018/R-7208, CRA/SA/2018/R-7210, CRA/SA/2018/R-7211, CRA/SA/2018/R-7212, CRA/SA/2018/R-7213, CRA/SA/2018/R-7214, CRA/SA/2018/R-7262, CRA/SA/2018/R-7263, CRA/SA/2019/R-7728

CRA/SM/2018/R-7418, CRA/SM/2018/R-7422, CRA/SM/2018/R-7417, CRA/SM/2018/R-7447, CRA/SM/2018/R-7460, CRA/SM/2018/R-7447, CRA/SM/2018/R-7551, CRA/SM/2018/R-7553, CRA/SM/2018/R-7554, CRA/SM/2018/R-7562, CRA/SM/2019/R-7682, CRA/SM/2019/R-7689, CRA/SM/2019/R-7761, CRA/SM/2019/R-7763, CRA/SM/2019/R-7812, CRA/SM/2019/R-7827, CRA/SM/2019/R-7874, CRA/SM/2019/R-7983, CRA/SM/2019/R-8053, CRA/SM/2019/R-8054, CRA/SM/2019/R-8113, CRA/SM/2019/R-8147, CRA/SM/2019/R-8148, CRA/SM/2019/R-8187, CRA/SM/2019/R-8205, CRA/SM/2019/R-8206, CRA/SM/2019/R-8300, CRA/SM/2020/R-8451, CRA/SM/2020/R-8465, CRA/SM/2020/S-0004065, CRA/SM/2020/S-0004790, CRA/SM/2020/S-0005129, CRA/SM/2020/S-0005140, CRA/SM/2020/S-0005156, CRA/SM/2020/S-0005157, CRA/SM/2020/S-0005255, CRA/SM/2020/S-0005662, CRA/SM/2020/S-0005786, CRA/SM/2021/S-0006561, CRA/SM/2021/S-0006995, CRA/SM/2020/S-0006251, CRA/SM/2021/S-0008089, CRA/SM/2021/S-0008566, CRA/SM/2021/S-0008868, CRA/SM/2021/S-0008893, CRA/SM/2022/S-0009072, CRA/SM/2022/S-0009977, CRA/SM/2023/S-0012794, CRA/SM/2020/S-0005662, CRA/SM/2022/S-009342

Ruanda

RURA/1010402/2019/L123_23.10.2019, RURA/1010402/2019/L128_21.10.2019, RURA/1010402/2020/L1069, RURA/1010402/2020/L1705_20.05.2020, RURA/101042/2020/L6997_24.09.2020,

RURA/ICT/AUT/200140090_17.11.2020, RURA/ICT/AUT/200140122_17.11.2020, RURA/ICT/AUT/210165696_10.06.2021, RURA/ICT/AUT/210172215_21.07.2021, RURA/ICT/AUT/210172964_30.07.2021, RURA/ICT/AUT/210178685_30.08.2021, RURA/ICT/AUT/210190642_22.10.2021, RURA/ICT/AUT/210148185_31.01.2021, RURA/ICT/AUT/210149593_18.02.2021, RURA/ICT/AUT/210172964_30.06.2021, RURA/ICT/AUT/210173357_03.08.2021, RURA/ICT/AUT/210194843_11.11.2021, RURA/ICT/AUT/210194847_11.11.2021, RURA/ICT/AUT/220213502_11.02.2022, RURA/ICT/AUT/220221142_09.03.2022, RURA/ICT/AUT/220221144_09.03.2021, RURA/ICT/AUT/220232513_11.05.2022, RURA/ICT/AUT/220264765_05.10.2022, RURA/ICT/AUT/220270155_28.10.2022, RURA/ICT/AUT/220272401_14.11.2022, RURA/ICT/AUT/220273457_15.11.2022.

026HD/ICT/RURA/018_11.01.2018, 093HD/ICT/RURA/018_19.02.2018, 181HD/ICT/RURA/019_07.03.2019, 192HD/ICT/RURA/018_13.04.2018, 265HD/ICT/RURA/018_22.05.2018, 266HD/ICT/RURA/018_22.05.2018, 277HD/ICT/RURA/019_11.04.2019, 278HD/ICT/RURA/018_25.07.2017, 279HD/ICT/RURA/019_11.04.2019, 313HD/ICT/RURA/018_08.06.2018, 334HD/ICT/RURA/018_13.06.2018, 335HD/ICT/RURA/018_14.06.2018, 343HD/ICT/RURA/017_22.08.2017, 348HD/ICT/RURA/019_10.05.2019, 349HD/ICT/RURA/018_22.06.2018, 355HD/ICT/RURA/018_22.06.2018, 356HD/ICT/RURA/018_22.06.2018, 357HD/ICT/RURA/018_22.06.2018, 368HD/ICT/RURA/018_29.06.2018, 399HD/ICT/RURA/019_03.06.2019, 401HD/ICT/RURA/018_09.07.2018, 433HD/ICT/RURA/019_19.06.2019, 444HD/ICT/RURA/019_19.06.2019, 448HD/ICT/RURA/018_27.07.2018,

449HD/ICT/RURA/018_27.07.2018, 537HD/ICT/RURA/018_14.09.2018, 607HD/ICT/RURA/018_11.10.2018, 645GM/ICT/RURA/019_11.09.2019, 646GM/ICT/RURA/019_11.09.2019, 712HD/ICT/RURA/018_04.12.2018, 742HD/ICT/RURA/018_14.12.2018, 1350HD/CMR/RURA/015_08.12.2015.

Zambia

Type Approval Ref:

ZMB/ZICTA/TA/2015/3/20, ZMB/ZICTA/TA/2015/3/21, ZMB/ZICTA/TA/2015/10/19, ZMB/ZICTA/TA/2015/12/3, ZMB/ZICTA/TA/2015/12/4, ZMB/ZICTA/TA/2016/1/2, ZMB/ZICTA/TA/2016/11/1, ZMB/ZICTA/TA/2016/9/21, ZMB/ZICTA/TA/2017/6/7, ZMB/ZICTA/TA/2017/6/17, ZMB/ZICTA/TA/2017/9/27, ZMB/ZICTA/TA/2018/5/23, ZMB/ZICTA/TA/2018/6/20, ZMB/ZICTA/TA/2018/8/38, ZMB/ZICTA/TA/2018/8/39, ZMB/ZICTA/TA/2018/8/40, ZMB/ZICTA/TA/2018/8/41, ZMB/ZICTA/TA/2018/9/10, ZMB/ZICTA/TA/2018/10/10, ZMB/ZICTA/TA/2018/10/15, ZMB/ZICTA/TA/2018/10/16, ZMB/ZICTA/TA/2018/10/17, ZMB/ZICTA/TA/2018/10/18, ZMB/ZICTA/TA/2018/10/19, ZMB/ZICTA/TA/2018/10/20, ZMB/ZICTA/TA/2018/10/21, ZMB/ZICTA/TA/2018/10/24, ZMB/ZICTA/TA/2018/10/25, ZMB/ZICTA/TA/2018/10/26, ZMB/ZICTA/TA/2018/10/27, ZMB/ZICTA/TA/2018/12/16, ZMB/ZICTA/TA/2019/2/44, ZMB/ZICTA/TA/2019/2/45, ZMB/ZICTA/TA/2019/3/23, ZMB/ZICTA/TA/2019/3/37, ZMB/ZICTA/TA/2019/4/8, ZMB/ZICTA/TA/2019/5/13, ZMB/ZICTA/TA/2019/6/13, ZMB/ZICTA/TA/2019/7/7, ZMB/ZICTA/TA/2019/11/47, ZMB/ZICTA/TA/2019/11/48, ZMB/ZICTA/TA/2020/2/35, ZMB/ZICTA/TA/2020/7/121, ZMB/ZICTA/TA/2020/10/51, ZMB/ZICTA/TA/2020/10/57, ZMB/ZICTA/TA/2020/11/18, ZMB/ZICTA/TA/2021/3/95, ZMB/ZICTA/TA/2021/7/63, ZMB/ZICTA/TA/2021/8/104, ZMB/ZICTA/TA/2021/9/17, ZMB/ZICTA/TA/2021/11/9, ZMB/ZICTA/TA/2021/9/60, ZMB/ZICTA/TA/2021/11/10, ZMB/ZICTA/TA/2020/07/121.

Senegal

AGREE PAR ARPT SENEGAL

Numéro d'agrément : XXXXXX/AG/ER

071845/AG/ER,071821/AG/ER,071755/AG/ER,071710/AG/ER,071617/AG/ER,071414/AG/ER,071395/AG/ER,071394/AG/ER,071347/AG/ER,071346/AG/ER,071186/AG/ER,071185/AG/ER,071149/AG/ER,071148/AG/ER,071099/AG/ER,0710996/AG/ER,070984/AG/ER,070847/AG/ER,070848/AG/ER,070680/AG/ER,070650/AG/ER,070572/AG/ER,070571/AG/ER,070214/AG/ER,071892/AG/ER,071920/AG/ER,072048/AG/ER,072231/AG/ER,072100/AG/ER,072164/AG/ER,072164/AG/ER,072183/AG/ER,072231/AG/ER,072453/AG/ER

Serbia

И005 17, И005 18, И005 19, И0005 19, И005 20, И005 21, И005 22, И005 23

И011 17, И011 18, И011 19, И011 20, И011 21, И011 22, И011 23

И038 19, И038 20, И038 21, И038 22, И038 23

И038 21/00583 01025, И038 21/00719 01145, И038 21/00738 01159, И038 21/00790 01208, И038 22/00861 01272, И038 22/01072 01264, И038 22/01219 01264, И038 22/00319 00774, И038 22/01301 01264, И038 22/01403 01356

P1615004100, P1617143100, P1617143200, P1617197200, P1618131400, P1619000500, P1619047400, P1619048600, P1619053300, P1619073700, P1619073800, P1619083400, P1619095800, P1619127100, P1619130700, P1619134100, P1619135700, P1619153400, P1619154200, P1619193000, P1620011000, P1620037400, P1620052200, P1620093500, P1620106000, P1620166400, P1620167300, P1621036300, P1620069300, P1620151500, P1620169600, P1621036300, P1621077600, P1621134700, P1621089400, P1621105500, P1621134400, P1621134600, P1621134500, P1621136600, P1621147800, P1621147900, P1621177500, P1621185600, P16211485700, P1621196100, P1621202000, P1621211000, P1621210900, P1621211100, P1621211200, P1621218500, P1621218400, P1621218600, P1622006900, P1622007000, P1622022300, P1622032400, P1622046900, P1622047300, P1622047200, P1622047100, P1622054300, P1622056200, P1622077900, P1622077700, P1622077900, P1622090600, P1622110000, P1622022300, P1622046900, P1622047300, P1622056200, P1622022100, P1620166400.

I1622110000, I1622123100, I1622122900, I1622131100, I1622131700, I1622135700, I1622135600, I1622139200, I1622141800, I1622147900, I1622178100, I1622178000, I1623010900, I1623016700

34540-23/19-11, 34540-24/19-9, 34540-49/21-6, 34540-194/21-3, 34540-200/17-5, 34540-242/18-4, 34540-242/21-334540-307/19-3, 34540-263/19-4, 34540-436/19-3, 34540-768/18-5, 34540-871/18-4, 34540-1313/16-3, 34540-194/21-3, 34540-198/21-13, 34540-228/21-5, 34540-242/21-3, 34540-25/22-5, 34540-40/22-13, 34540-77/22-10, 34540-146/22-5, 34540-144/22-3, 34540-148/22-6, 34540-147/22-8, 34540-165/22-5.

Singapur

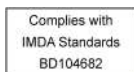

Fig. 211 Kennzeichnung gemäß Funkkommunikations-gesetz.

Complies with IMDA Standards: DA103238, DA103787, DA103858, DA104328, DA104682, DA104812, DA105282, DA107248, DA107974, DB03227, DB101762, DB103858, DB106879, DB107220, DB106879.

Registration Number: G1594-19, G1858-19, G5521-19, N0039-21, N0147-19, N0254-17, N0254-17, N0356-20, N0688-15, N0690-18, N0708-17, N0715-15, N0721-15, N0871-19, N0982-20, N1085-21, N1159-18, N1453-20, N1599-19, N1629-17, N1630-17, N1699-17, N2052-18, N2053-18, N2069-19, N2152-20, N2285-19, N2404-19, N2405-19, N2415-18, N2416-18, N2417-18, N2418-20, N2420-18, N2565-18, N2673-18, N2700-18, N2706-19, N2853-18, N2860-16, N2991-18, N2992-18, N3005-18, N3083-18, N3277-20, N3278-20, N3333-13, N3548-18, N3555-18, N3577-18, N3688-18, N3888-16, N3970-18, N3971-18, N4123-19, N4334-20, N4347-21, N4839-18, N4848-18, N4877-19, N4878-19, N4887-19, N4975-17, N5068-19, N5069-19, N5081-20, N5358-20, N5835-20, N5856-20, S2946-20, S3583-19,

S5104-21, N5264-21, N5963-21, N0708-17, N1019-22, N1568-22, N1851-22, N1898-22, N3020-22, N3453-22, N3456-22, N3450-22, N3835-22, G0443-21, N3888-16, N0254-17, N0708-17, N5372-22, N5373-22, N6052-22, N0374-23, N0415-23, N0414-23, N1159-23, N5856-20.

Sudáfrica

ICASA APPROVED:

TA-2005/614, TA-2009/464, TA-2010/218, TA-2010/1235, TA-2011/615, TA-2012/321, TA-2012/1747, TA-2012/1821, TA-2013/1679, TA-2013/1681, TA-2013/1682, TA-2013/1680, TA-2013/1683, TA-2013/2085, TA-2013/2465, TA-2013/2503, TA-2014/176, TA-2014/212, TA/2014/792, TA/2014/982, TA-2014/1719, TA-2014/1783, TA-2014/1784, TA-2014/1887, TA-2014/2108, TA-2014/2597, TA-2015/517, TA-2015/2011, TA-2015/2084, TA-2016/169, TA-2016/501, TA-2016/820, TA-2016/863, TA-2016/1449, TA-2016/2568, TA-2016/2601, TA-2016/2759, TA-2016/3407, TA-2016/3539, TA-2016/3541, TA-2017/052, TA-2017/127, TA-2017/209, TA-2017/2013, TA-2017/2824, TA-2017/3480, TA-2017/2824, TA-2018/175, TA-2018/280, TA-2018/732, TA-2018/842, TA-2018/843, TA-2018/844, TA-2018/845, TA-2018/996, TA-2018/997, TA-2018/998, TA-2018/999, TA-2018/1091, TA-2018/1095, TA-2018/1205, TA-2018/1408, TA-2018/1649, TA-2018/1650, TA-2018/1806, TA-2018/1814, TA-2018/1815, TA-2019/1853, TA-2018/2177, TA-2018/2251, TA-2018/2776, TA-2018/2777, TA-2018/2868, TA-2018/3141, TA-2018/3466, TA-2018/3561, TA-2018/3974, TA-2018/5159, TA-2019/115, TA-2019/348, TA/2019/550, TA-2019/582, TA-2019/583, TA-2019/1110, TA-2019/1111, TA-2019/1410, TA-2019/1853, TA-2019/2347, TA-2019/2348, TA-2019/5101, TA-2019/5116, TA-2019/5167, TA-2020/4885, TA-2020/5217, TA-2020/5480, TA-2020/6261, TA-2020/6392, TA-2020/6394, TA-2020/7066, TA-2020/7103, TA-2020/7390, TA-2021/0295, TA-2021/0637, TA-2021/7762, TA-2021/0949, TA-2021/1613, TA-2021/1608, TA-2021/2146, TA-2021/2307, TA-2021/2501, TA-2021/3273, TA-2021/0637, TA-2022/0625, TA-2022/0298, TA-2022/0298, TA-2020/7103, TA-2022/0124, TA-2020/5443.

Tailandia



Fig. 212 Distintivo conforme a la ley de radiocomunicación.

- 1) เครื่องโทรคมนาคมและอุปกรณ์นี้ มีความสอดคล้องตามมาตรฐานหรือข้อกำหนดของ กสทช.
- 2) เครื่องวิทยุคมนาคมนี้ มีระดับการแผ่คลื่นแม่เหล็กไฟฟ้า สอดคล้องตามมาตรฐานความปลอดภัยต่อสุขภาพของมนุษย์จากการใช้เครื่องวิทยุคมนาคมที่คณะกรรมการกิจการโทรคมนาคมแห่งชาติประกาศกำหนด

NBCT ID: A57003-17, A57004-14, A57004-17, A57005-14, A57006-15, A57006-19, A57006-18, A57008-14, A57009-14, A57012-16, B38083-20, B57008-21, B57007-21, B57014-21, B57003-22, S01561-22, S01559-22, S00224-23, S4117-22

Turquía

Declaraciones de conformidad, véase www.volkswagen.com/generalinfo.

Países no estadounidenses que autorizan y homologan los equipos radioeléctricos según las directrices de la FCC (Comisión Federal de Comunicaciones) de EE. UU.:

FCC ID: 2AAJCBR20, FCC ID: 2AAJCBR21, FCC ID: 2AA98, FCC ID: 2AA98-COLOUR5C, FCC ID: 2AA98-MEDIUM5C, FCC ID: 2AA98-MEDIUM5C21, FCC ID: 2AA98A, FCC ID: 2AHPN-WLC, FCC ID: 2AOUZ17101001, FCC ID: 2AOUZ17101002, FCC ID: 2AOUZ17101010, FCC ID: 2AOUZ17101022, FCC ID: 2AOUZ17101023, FCC ID: 2AOUZ17101031, FCC ID: 2AOUZ17101032, FCC ID: 2AOUZ17101033, FCC ID: 2AOUZ17101034, FCC ID: 2AOUZ17101041, FCC ID: 2AOUZ17101042, FCC ID: 2AOUZ17101043, FCC ID: 2AOUZ17101051, FCC ID: 2AOUZ17101052, FCC ID: 2AOUZ17101053, FCC ID: 2AOUZ17101054, FCC ID: 2AOUZ17101055, FCC ID: 2AOUZ17101056, FCC ID: 2AOUZ17101057, FCC ID: 2AOUZ17101071, FCC ID: 2AOUZ17101072, FCC ID: 2AOUZ18020531, FCC ID: 2AOUZ18020532, FCC ID: 2AOUZ18020533, FCC ID: 2AOUZ18020534, FCC ID: 2AOUZ18100931, FCC ID: 2APOM-

MQBAO, FCC ID: 2AVXWWSBR001, FCC ID: 2AXPS-WPC003-1, FCC ID: 772C-LB1FD, FCC ID: BEJLCW05-VW5, FCC ID: BEJMIB2, FCC ID: BEJMIB2PQ, FCC ID: BEJ-MEBICAS3, FCC ID: BEJ-MIBPQMIN, FCC ID: BEJ-MIB301, FCC ID: BEJTLAHW3IU-E, FCC ID: BEJTLAHW3IU-N, FCC ID: BEJTLVHE4IU-E, FCC ID: BEJTLVHE4IU-N, FCC ID: BEJTLVHM3IU-E, FCC ID: BEJTLVHM3IU-N, FCC ID: BEJ-TUVM01IU, FCC ID: CWTUGZZF1, FCC ID: CWTUGZZF2, FCC ID: IYZVK2, FCC ID: KR5-BCMEVOC, FCC ID: KR5FS14T, FCC ID: KR5FS14TK, FCC ID: KR55NA920791A, FCC ID: LTQR3TR, FCC ID: NBG010180T, FCC ID: NBG010905A, FCC ID: NBG011719A, FCC ID: NBG013854, FCC ID: NBG01RS4, FCC ID: NBG011719A, FCC ID: NBG10176, FCC ID: NBG9068, FCC ID: NBG92596263, FCC ID: NBGBCMEVO, FCC ID: NBGBCMEVO5, FCC ID: NBGBCM2R, FCC ID: NBGFS09P03, FCC ID: NBGFS12A, FCC ID: NBGFS12A01, FCC ID: NBGFS12P, FCC ID: NBGFS12P01, FCC ID: NBGFS12PM, FCC ID: NBGFS12P01M, FCC ID: NBGFS12SC, FCC ID: NBGFS12SC1, FCC ID: NBGFS12SC5, FCC ID: NBGFS173NP, FCC ID: NBGFS173NPM, FCC ID: NBGFS173NR, FCC ID: NBGFS1744M, FCC ID: NBGFS19, FCC ID: NBGFS191, FCC ID: NBGFS93N, FCC ID: NBGMQBBB, FCC ID: NBGMQBBH, FCC ID: NBGPQ12P01, FCC ID: NBGR5B19, FCC ID: NF3-FR5CEC, FCC ID: NF3-LRR3SCU, FCC ID: NF3-LRR4, FCC ID: NF3-MRR1PLUS, FCC ID: NF3-MRR1REAR, FCC ID: NF3-MRREV014F, FCC ID: NF3-LRR3SCU, FCC ID: NT8-FPK8IMMO5D, FCC ID: NT8-VVMIBREGIO, FCC ID: NZLADHL5D, FCC ID: OAYARS4B, FCC ID: OAYARS5B, FCC ID: OYGTSSRE4UD, FCC ID: OYGTSSRE4UF, FCC ID: OYGTSSSG4G5, FCC ID: QIPALAS6A-US, FCC ID: QISM919B5-567BN, FCC ID: QISM919B5-567BNB, FCC ID: QZ9-KA3, FCC ID: RK7MBC-NAR, FCC ID: RK7MBC-NAR2, FCC ID: RK7185-00, FCC ID: RK7186-00, FCC ID: RX2BNFHL, FCC ID: RX2BNFLL, FCC ID: T8GA270, FCC ID: T8GA475, FCC ID: T8GA476, FCC ID: T8GP114, FCC ID: VPYLB1KD, FCC ID: WJLHT-5, FCC ID: NF3-FR5CEUC, FCC ID: NBG01RS55, FCC ID: NF3-F5CP42, FCC ID: NBG01RS53, FCC ID: NBGFS125C1, FCC ID: BEJ-MIB301VR-E, FCC ID: BEJTLVHM3IU-N, FCC ID: 2AXPS-WPC003-1, FCC ID: 2AXPS-WPC003-5, FCC ID: 2ACC7DDAECE02.

Interference statement

This device complies with part 15 of the FCC Rules. Operation is subject to the following two conditions:

(1) This device may not cause harmful interference, and

(2) This device must accept any interference received, including interference that may cause undesired operation.

CAUTION TO USERS: Changes or modifications not expressly approved by the party responsible for compliance could void the user's authority to operate the equipment.

Wireless notice

This device complies with FCC radiation exposure limits set forth for an uncontrolled environment and meets the FCC radio frequency (RF) Exposure Guidelines. This transmitter must not be collocated or operating in conjunction with any other antenna or transmitter. The antenna should be installed and

operated with minimum distance of 20 cm between the radiator and your body.

FCC Class A digital device notice

This equipment has been tested and found to comply with the limits for a Class B digital device, pursuant to Part 15 (and to Part 18) of the FCC Rules. These limits are designed to provide reasonable protection against harmful interference in a residential installation. This equipment generates, uses and can radiate radio frequency energy and, if not installed and used in accordance with the instructions, may cause harmful interference to radio communications. However, there is no guarantee that interference will not occur in a particular installation.

FCC Class B digital device notice

NOTE: This equipment has been tested and found to comply with the limits for a Class B digital device, pursuant to Part 15 of the FCC Rules. These limits are designed to provide reasonable protection against harmful interference in a residential installation. This equipment generates, uses and can radiate radio frequency energy and, if not installed and used in accordance with the instructions, may cause harmful interference to radio communications. However, there is no guarantee that interference will not occur in a particular installation. If this equipment does cause harmful interference to radio or television reception, which can be determined by turning the equipment off and on, the user is encouraged to try to correct the interference by one or more of the following measures:

- Reorient or relocate the receiving antenna.
- Increase the separation between the equipment and receiver.
- Connect the equipment into an outlet on a circuit different from that to which the receiver is connected
- Consult the dealer or an experienced radio/TV technician for help.

Ucrania

Declaraciones de conformidad, véase www.volkswagen.com/generalinfo.

Emiratos Árabes Unidos

TRA, REGISTERED No DEALER No

ER01458/21, ER0029197/10, DA0014517/08,
ER0109760/13, DA0043253/10, ER0126849/14, DA0127935/14,
ER0130894/14, DA44932/15, ER0130898/14, DA44932/15,
ER0130932/14, DA44932/15, ER01458/21, DA0018994/09,
ER34947/14, DA0043252/10, ER35080/14, DA0028019/10,
ER35423/14, DA35176/14, ER36213/14, DA36758/14,
ER37557/15, DA0028019/10, ER37571/15, DA0028019/10,
ER37807/15, DA38660/15, ER39135/15, DA36758/14,
ER39136/15, DA36758/14, ER39739/15, DA36758/14,

ER40309/15, DA44932/15, ER40510/15, DA44932/15,
ER40885/15, DA44877/15, ER42982/15, DA36758/14,
ER43831/16, DA36758/14, ER45185/16, DA36758/14,
ER45520/16, DA44932/15, ER46672/16, DA38660/15, ER46796/16,
ER47876/16, DA44932/15, ER47877/16, DA44932/15,
ER47887/16, DA28019/10, ER48223/16, DA44932/15,
ER49378/16, DA38660/15, ER49719/16, DA0062437/11,
ER49796/16, DA35176/14, ER50430/16, ER51643/17, DA44932/15,
ER53878/17, DA44932/15, ER53915/17, DA44932/15,
ER53925/17, DA44932/15, ER54754/17, DA0043253/10, ER54922/17,
ER55421/17, DA36758/14, ER61136/18, DA40068,
ER61137/18, DA0089862/12, ER62566/18, DA44932/15,
ER62570/18, DA44932/15, ER63911/18, DA44932/15, ER64149/18,
ER64150/18, ER65216/18, ER65415/18, ER65217/18, ER65416/18,
ER66801/18, DA77281/18, ER66978/18, DA36758/14, ER66969/18,
ER67571/18, ER67572/18, ER67685/18, ER68006/18, DA40068/15,
ER68096/18, DA36975/14, ER68097/18, DA36975/14,
ER68568/19, DA76163/18, ER68570/19, ER68572/19,
ER69987/19, DA44932/15, ER70009/19, DA44932,
ER70046/19, DA44932, ER70534/19, ER70554/19, DA0043253/10,
ER70659/19, DA44932/15, ER71148/19, DA0043253/10,
ER71355/19, DA38660/15, ER71413/19, DA0089862/12,
ER71414/19, DA0089862/12, ER72288/19, ER72723/19, ER72725/19,
ER73393/19, DA0086237/12, ER74095/19,
ER75266/19, DA0086237/12, ER76113/19, ER76114/19,
ER76324/19, DA56674/16, ER76515/19, ER76869/19,
ER77956/20, DA76153/18, ER78093/20, DA36975/14,
ER78187/20, DA36975/14, ER79367/20, ER80171/20,
ER81399/20, DA0089862/12, ER80850/20, DA0086237/12,
ER88708/20, ER89638/20, DA36975/14, ER90272/20, DA0028019/10,
ER90294/20, DA0043253/10, ER90295/20, DA0043253/10,
ER91750/20, ER95816/21, DA36758/14, ER97243/21, ER64150/18,
ER64149/18, DA36975/14, ER98887/21, DA77281/18,
ER65217/18, DA36975/14, ER65216/18, DA36975/14,
ER00657/21, DA44932/15, ER00660/21, DA44932/15,
ER65416/18, DA36975/14, ER65415/18, DA36975/14, ER01458/21,
ER66978/18, DA36758/14, ER42982/15, DA36758/14, ER42982/15,
ER43831/16, DA36758/14, ER67685/18, DA36975/14,
ER66801/18, DA77281/18, ER68006/18, DA40068,
ER68568/19, DA36975/14, ER68571/19, DA36975/14,
ER68572/19, DA36975/14, ER68570/19, DA36975/14,
ER68096/18, DA36975/14, ER68097/18, DA36975/14,
ER45185/16, DA36758/14, ER05443/22, DA36758/14, ER68239/18,
ER67572/18, DA77281/18, ER67571/18, DA77281/18,
ER67572/18, DA77281/18, ER70532/19, DA36975/14,
ER70534/19, DA36975/14, ER07751/22, DA77281/18,
ER70554/19, DA0043252/10, ER71148/19, DA0043252/10,
ER10098/22, DA0110016/13, ER72724/19, DA36975/14,
ER72725/19, DA36975/14, ER72723/19, DA36975/14, ER72288/19,
ER69987/19, DA44932/15, ER45520/19, DA44932/15,
ER70046/19, DA44932/15, ER47877/16, DA44932/15,
ER47876/16, DA44932/15, ER48223/16, DA44932/15,
ER71414/19, DA36975/14, ER71413/19, DA36975/14,
ER75266/19, DA0086237/12, ER76115/19, DA77281/18,
ER76113/19, DA77281/18, ER76869/19, DA36975/14, ER50430/16, ,
ER78187/19, DA36975/14, ER51643/17, DA44932/15,
ER78942/20, DA0086237/12, ER78955/20, DA0086237/12,

ER17500/23_DA0086237/12, ER97243/21_DA0043253/10,
ER06372/22_DA0043253/10.

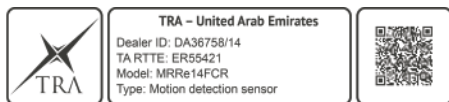

Fig. 213

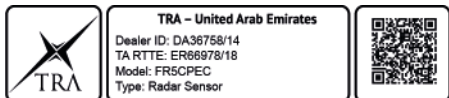

Fig. 214

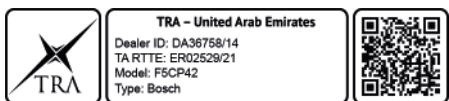

Fig. 215

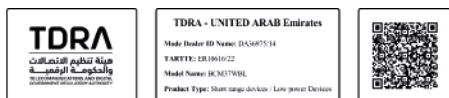

Fig. 216



Fig. 217



Fig. 218

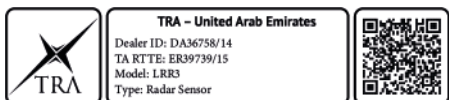

Fig. 219

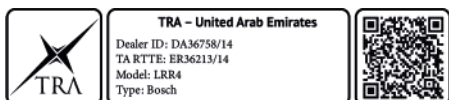

Fig. 220



Fig. 221



Fig. 222

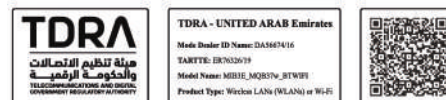

Fig. 223

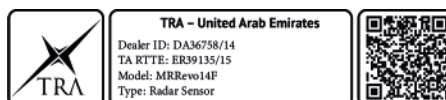

Fig. 224



Fig. 225



Fig. 226



Fig. 227

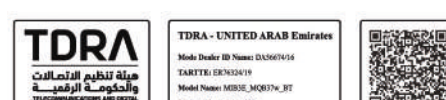

Fig. 228

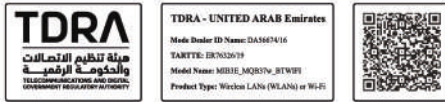

Fig. 229



Fig. 230



Fig. 231

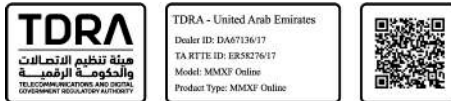

Fig. 232



Fig. 233



Fig. 234



Fig. 235



Fig. 236



Fig. 237

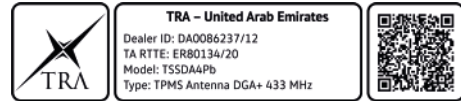

Fig. 238



Fig. 239



Fig. 240

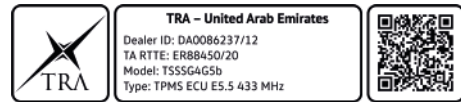

Fig. 241



Fig. 242



Fig. 243 Distintivo conforme a la ley de radiocomunicación.

Vietnam

ICT

SunTech VietNam Technology Company Limited, C00082015, SUNTECH VietNam, SUNTECH VN:

71/CVT-TT3

220221.01-TN, 220208.14-TN, 773/TTDLCL-CN, 210816.05-TN, 210526.20-TN, 2108106.04-TN, 3568/CVT-CNDV, 210526.21-TN, 2357/CVT-CL, 220310.03-TN, 220321.12-TN, 220607.09-TN

A0292190321AF04A3, A0406070421AF04A3, A0407070421AF04A3, A0858170820AF04A3, A2029161221AA04A3, B0401220321AE01A3, B0411230321AF04A3, B1189140520AF04A2, B2110171214BE11A2, B0423060422AF04A3, B0609240522AF04A3, B0620300522AE01A3, 0735240622AF04A3, B0734240622AF04A3, B0812080722AF04A3, B0813080722AF04A3, B0814080722AF04A3, B0808080722AF04A3, B0809080722AF04A3, B0810080722AF04A3, B0811080722AF04A3, B0815080722AF04A3, B0816080722AF04A3, B1093160822AE01A3, B1092160822AE01A3, B1089160822AE01A3, B1437261022AF04A3, B1647291122AF04A3, B1646291122AF04A3.

C0032060315BE01A2, C0032210220AF04A2, C0033060315BE01A2, C0055100417AF04A2, C0101230419AF04A2, C0118220519AF04A2, C0119220519AF04A2, C0124040520AF04A2, C0135110520AF04A2, C0141020718AF04A2, C0150270520AF04A2, C0158100620AF04A2, C0159100620AF04A2, C0161110620AF04A2, C0162110620AF04A2, C0163110620AF04A2, C0174020818AF04A2, C0175020818AF04A2, C0181260620AF04A2, C0182260620AF04A2, C0183260620AF04A2, C0184260620AF04A2, C0197111217AF04A2, C0229240919AF04A2, C0238150321AF04A3, C0239150321AF04A3, C0289310321AF04A3, C0307010920AF04A3, C0308010920AF04A3, C0309010920AF04A2, C0319091219AF04A2, C0470201120AF04A3, C0438061120AF04A3, C01360900222AF04A3, C0197280222AF04A3, C0237070322AF04A3, C0577170522AF04A3, C1064310822AF04A3

Hella KGaA Hueck Co.: A0858170820AF04A3, B134510122AF04A3, B1346101022AF04A3, B1347101022AF04A3, B1344101022AF04A3, B1346101022AF04A3, C0013190118AF04A2, C0036120121AF04A3, C0065120418AF04A2, C0068190418AF04A2, C0080180319AF04A2, C0092300320AF04A2, C0100100420AF04A2, C0163150719AF04A2, C0177011117AF04A2, C0178011117AF04A2, C0181230221AF04A3, C0205060916AF04A2, C0226170918AF04A2, C0314061219AF04A2, C0952190821AF04A3, C0953190821AF04A3, C1071270921AF04A3, C1099011021AF04A3, C1100011021AF04A3, C0136090222AF04A3, C0197280222AF04A3, C1239021122AF04A3, C124002122AF04A3, C1798281222AF04A2

Datos técnicos

Indicaciones sobre los datos técnicos

Información general sobre los datos

Mientras no se indique lo contrario, los datos técnicos son válidos para el modelo básico. Los valores indicados pueden diferir en función del equipamiento opcional o de la versión del modelo, así como en el caso de los vehículos especiales y los equipamientos para determinados países. Los datos de la documentación oficial del vehículo tienen siempre prioridad.

En la documentación oficial del vehículo figura el grupo motopropulsor del vehículo y su potencia.

Masa

Los valores de la masa en orden de marcha que figuran en las siguientes tablas rigen para el vehículo listo para circular con el depósito de combustible lleno al 90 % y considerando el peso del conductor de 75 kg (aprox. 165 lb), de los líquidos operativos y, dado el caso, de las herramientas y de la rueda de repuesto. La masa en orden de marcha indicada aumenta con los equipamientos opcionales y el montaje posterior de accesorios, con lo que se reduce considerablemente la carga útil posible.

La carga útil resulta de sumar los siguientes pesos:

- pasajeros
- equipaje tanto dentro como fuera del vehículo
- accesorios

No exceda nunca la masa máxima autorizada del vehículo ni la masa máxima autorizada por eje. Los valores autorizados figuran en el certificado de seguridad o en la placa de modelo, en el pilar B del lado del conductor → pág. 327 → pág. 326.

Prestaciones

Las prestaciones del vehículo se han calculado sin ningún equipamiento que las merme, p. ej., accesorios.

Por motivos técnicos de homologación o fiscales, los valores de potencia y las prestaciones pueden variar.

En algunas motorizaciones con tren de rodaje para carreteras en mal estado, la velocidad máxima puede estar limitada y, por ello, ser inferior a la indicada.

Ángulo de pendiente

El ángulo de pendiente es el valor de la capacidad ascensional hasta la cual el vehículo puede superar una pendiente por sus propios medios. Esto depen-

de, entre otras cosas, del pavimento, de las condiciones climatológicas y de la potencia del motor. Los valores rigen para un vehículo en movimiento y no para el inicio de la marcha desde parado.

La altura (pendiente) alcanzada en un tramo de 100 m (aprox. 300 pies) se indica en porcentaje o en grados (100 % = 45 grados).

Número de identificación del vehículo

Estructura del número de identificación del vehículo

El número de identificación del vehículo (número de bastidor, NIV) se compone de 17 caracteres que se agrupan en 7 grupos.

Tomando como ejemplo los siguientes números de identificación del vehículo se explica su estructura.

Grupo	①			②			③		④	⑤	⑥	⑦					
Posición	1	2	3	4	5	6	7	8	9	10	11	12	13	14	15	16	17
Ejemplo	W	V	W	Z	Z	Z	C	B	Z	M	E	4	0	0	9	5	3
	W	V	W	A	D	2	9	N	4	8	Y	0	0	0	0	0	1

① Denominación del fabricante del vehículo:

WVW Volkswagen Turismos

WVG Volkswagen Turismos

1VW Volkswagen Group of America Inc., Volkswagen de México, S.A. de C.V

3VW Volkswagen de México, S.A. de C.V

XWB LLC Volkswagen Group Rus (Volkswagen/ Skoda Kaluga)

MFB Garuda Matraman Motor (Indonesia)

② Caracteres de relleno: pueden variar en función del fabricante o contener información sobre la forma de la carrocería o del tipo de cambio.

③ Categoría del vehículo según el modelo:

14 ID.7

3H Arteon

5T Touran

6R Polo

CA T-Roc Cabriolet

BV Golf

CB Passat

CA Atlas

RC Touareg

En función del fabricante, las posiciones 7 a 9 pueden contener también información sobre el tipo de combustible (7) y la categoría del vehículo (8 y 9).

④ Caracteres de relleno o de comprobación: los caracteres de relleno o de comprobación pueden variar en función del fabricante.

⑤ Índice NIV según el año de modelos:

P 2023

R 2024

S 2025

T 2026

U 2027

⑥ Lugar de fabricación, fábrica:

C Fábrica Volkswagen de Chattanooga

D Fábrica Volkswagen de Bratislava

E Fábrica Volkswagen de Emden

K Fábrica Volkswagen de Osnabrück

O bien: fábrica Volkswagen de Kaluga

M Fábrica Volkswagen de Puebla

P Fábrica Volkswagen de Zwickau

T Fábrica Volkswagen de Pune

U Fábrica Volkswagen de Uitenhage

V Fábrica Volkswagen de Palmela

W Fábrica Volkswagen de Wolfsburg

Y Fábrica Volkswagen de Pamplona

La asignación de la letra del lugar de fabricación puede variar en función del vehículo o figurar doble.

⑦ Número de producción correlativo en cada año de modelos

Ubicación del número de identificación del vehículo



Fig. 244 En el parabrisas: número de identificación del vehículo.

El número de identificación del vehículo puede leerse desde fuera a través de un recuadro que hay en el

parabrisas. El recuadro se encuentra en la parte inferior del parabrisas, en un lateral.

En algunos modelos, en función del sistema de infotainment, el número de identificación del vehículo se puede mostrar en el menú **Servicio** o en el de los ajustes del vehículo. El número de identificación del vehículo también puede figurar en la placa de modelo. Además, en función del modelo, del país y de la motorización, el número de identificación del vehículo puede estar grabado en uno de los siguientes lugares:

- En el vano motor, en el vierteaguas derecho.
- En el vano motor, en la torreta de la suspensión derecha.
- En el vano motor, cerca de la bisagra del capó, en el lado derecho del vehículo.
- Detrás del asiento delantero derecho, debajo del recubrimiento del piso.

Placa de modelo

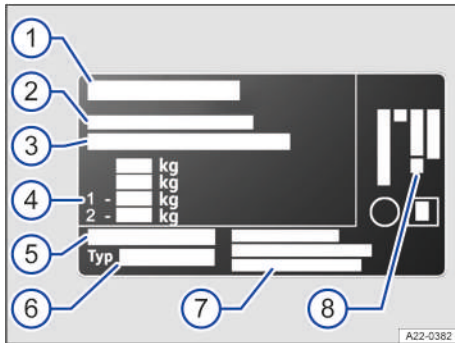

Fig. 245 Placa de modelo (representación esquemática): variante 1

En función del país puede figurar el número de homologación, p. ej., el número de homologación CE.

- ① Código del fabricante
- ② Homologación de tipo
- ③ Número de identificación del vehículo
- ④ Masa máxima autorizada
 - Masa máxima autorizada del conjunto vehículo tractor y remolque
 - Masa máxima autorizada del eje delantero
 - Masa máxima autorizada del eje trasero
- ⑤ Número de homologación, en función del país

- ⑥ Tipo de vehículo
- ⑦ Dirección del fabricante
- ⑧ Letras distintivas del motor

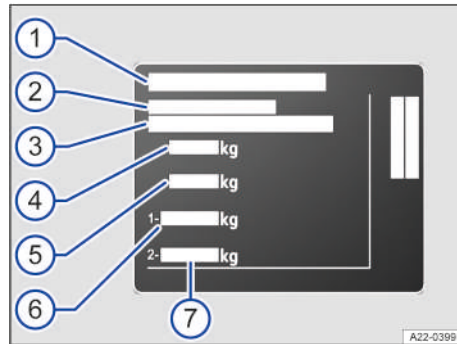

Fig. 246 Placa de modelo (representación esquemática): variante 2

En función del país puede figurar el número de homologación, p. ej., el número de homologación CE.

- ① Código del fabricante
- ② Homologación de tipo
- ③ Número de identificación del vehículo
- ④ Masa máxima autorizada
- ⑤ Masa máxima autorizada del conjunto vehículo tractor y remolque
- ⑥ Masa máxima autorizada del eje delantero
- ⑦ Masa máxima autorizada del eje trasero

En función del país y del modelo en cuestión, la placa de modelo se encuentra en la parte inferior del montante de la puerta del conductor o del acompañante. Se ve abriendo la puerta en cuestión. Los vehículos destinados a determinados países no llevan placa de modelo.

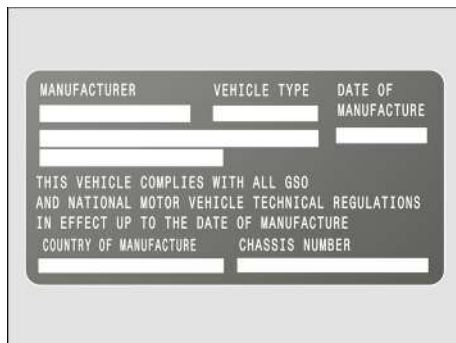

Fig. 248 Certificado de seguridad (representación esquemática).

En el montante de la puerta del conductor hay un certificado de seguridad con la siguiente información:

- Tipo de vehículo
- Fabricante
- Fecha de fabricación
- País fabricante
- Número de identificación del vehículo

Certificado de seguridad

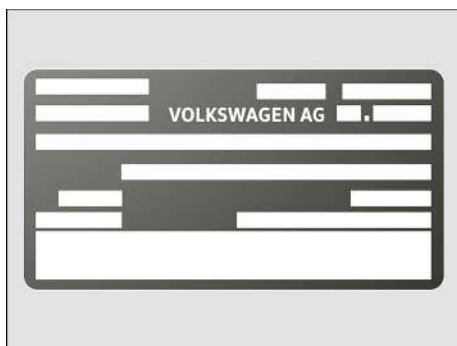

Fig. 247 Certificado de seguridad (representación esquemática).

Dimensiones

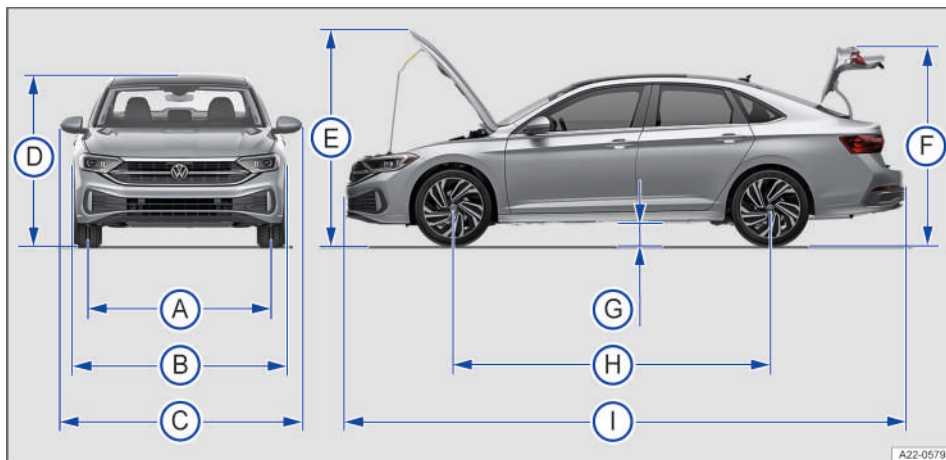

Fig. 249 Medidas del vehículo.

Los datos de la tabla corresponden al modelo básico con equipamiento básico.

Los valores indicados pueden diferir si se montan llantas y neumáticos de otro tamaño, en función del equipamiento opcional o de la versión del modelo, si

se montan posteriormente accesorios, así como en vehículos especiales o destinados a otros países.

En el caso de las medidas sin datos, los valores no estaban disponibles al cierre de la edición.

La información sobre el cálculo de los datos de las masas se encuentra en el apartado → pág. 324.

Jetta

Legenda de la fig. 249:			Jetta
(A)	Ancho de vía delantero	mm	1540
	Ancho de vía trasero	mm	1534
(B)	Anchura	mm	1799
(C)	Anchura de un retrovisor exterior al otro	mm	2037
(D)	Altura con masa en orden de marcha hasta el borde superior del techo y masa en orden de marcha	mm	1476
	Altura con masa en orden de marcha con antena de navegación y masa en orden de marcha	mm	1480
(E)	Altura con el capó delantero abierto y masa en orden de marcha	mm	1866
(F)	Altura con el portón trasero abierto y masa en orden de marcha	mm	1786
(G)	Distancia al suelo entre los ejes, con masa en orden de marcha	mm	167
(H)	Batalla con carga plena	mm	2688
	Diámetro de giro mínimo	m	-
(I)	Longitud de un paragolpes al otro	mm	4738

GLI

Legenda de la fig. 249:			GLI
(A)	Ancho de vía delantero	mm	1537
	Ancho de vía trasero	mm	1541
(B)	Anchura	mm	1799
(C)	Anchura de un retrovisor exterior al otro	mm	2037
(D)	Altura con masa en orden de marcha hasta el borde superior del techo y masa en orden de marcha	mm	1466
	Altura con masa en orden de marcha con antena de navegación y masa en orden de marcha	mm	1471
(E)	Altura con el capó delantero abierto y masa en orden de marcha	mm	1855
(F)	Altura con el portón trasero abierto y masa en orden de marcha	mm	1777
(G)	Distancia al suelo entre los ejes, con masa en orden de marcha	mm	159
(H)	Batalla con carga plena	mm	2681
	Diámetro de giro mínimo	m	-
(I)	Longitud de un paragolpes al otro	mm	4747

Volumen del depósito de combustible

El depósito de combustible tiene la siguiente capacidad:

- Aprox. 50 l (13,2 gal)
- Aprox. 55 l (14,5 gal) en los vehículos con tracción total

 La capacidad del depósito de combustible incluye una cantidad indeterminada de reserva que queda en el depósito cuando el indicador del nivel de combustible indica que está vacío. La cantidad de reserva es variable y no se puede utilizar de forma fiable para aumentar la autonomía restante.

Motores de gasolina

1.4 l, TSI[®], 4 cilindros, 110 kW, motor de gasolina

Cuadro general del motor

Potencia	kW	110 a 5400 rpm	
Letras distintivas del motor (LDM)		DSJA	
Par máximo	Nm	250 a 1400-3500 rpm	
Cambio		CA6	CM6
Velocidad máxima	km/h	- ^{a)}	- ^{a)}

^{a)} Estos datos no estaban disponibles al cierre de la edición.

Datos sobre las masas del vehículo y las masas sobre los ejes

Cambio		CA6	CM6
Masa en orden de marcha con conductor → pág. 324	kg	1395-1397	1367-1369
Masa máxima autorizada	kg	1860	1830
Masa máxima autorizada del eje delantero	kg	960-970	940
Masa máxima autorizada del eje trasero	kg	940-950	940

2,0 l, TSI[®], 4 cilindros, 169 kW, motor de gasolina

Cuadro general del motor

Potencia	kW	169 a 4700-6200 rpm	
Letras distintivas del motor (LDM)		CXDB	
Par máximo	Nm	350 a 1500-4600 rpm	
Cambio		DSG [®] 7	
Velocidad máxima	km/h	- ^{a)}	

^{a)} Estos datos no estaban disponibles al cierre de la edición.

Datos sobre las masas del vehículo y las masas sobre los ejes

Masa en orden de marcha con conductor → pág. 324	kg	1515-1527
Masa máxima autorizada	kg	1960-1970
Masa máxima autorizada del eje delantero	kg	1030-1040
Masa máxima autorizada del eje trasero	kg	980

2,0 l, TSI[®], 4 cilindros, 170 kW, motor de gasolina

Cuadro general del motor

Potencia	kW	170 a 5000-6200 rpm
----------	----	---------------------

Letras distintivas del motor (LDM)		DKFA
Par máximo	Nm	350 a 1500-4400 rpm
Cambio		DSG®7
Velocidad máxima	km/h	- ^{a)}

^{a)} Estos datos no estaban disponibles al cierre de la edición.

Datos sobre las masas del vehículo y las masas sobre los ejes

Cambio		DSG®7
Masa en orden de marcha con conductor → pág. 324	kg	1551
Masa máxima autorizada	kg	2000
Masa máxima autorizada del eje delantero	kg	1060
Masa máxima autorizada del eje trasero	kg	990

Abreviaturas utilizadas

Abreviatura	Significado
A2DP	Advanced Audio Distribution Profile: tecnología universal para la transmisión de señales de audio vía Bluetooth.
AAC	Advanced Audio Coding: formato para comprimir datos de audio
ABS	Sistema antibloqueo de frenos
ACC	Adaptive Cruise Control: Automatische Distanzregelung.
ACEA	Association des Constructeurs Européens d'Automobiles: Asociación de Constructores Europeos de Automóviles
ACT	Gestión de cilindros activa (desactivación de cilindros)
AF	Alternative Frequency: seguimiento automático de emisoras
AGM	Absorbent Glass Mat: Batería de 12 voltios con electrolito absorbido en una malla de fibra de vidrio.
ALAC	Apple Lossless Audio Codec: formato para comprimir datos de audio
AM	modulación de amplitud: onda media.
APE	Monkey's Audio: formato para comprimir datos de audio.
API	American Petroleum Institute: Asociación comercial de EE. UU. de la industria del petróleo y el gas natural, incluida la petroquímica
ASR	Regulación antipatinaje en aceleración
AUX	Auxiliary Input: toma adicional de audio.
AVRCP	Audio Video Remote Control Profile: tecnología universal para el control remoto de fuentes de audio vía Bluetooth.
BAS	Asistente de frenada
Código QR	Quick Response Code: representación binaria de datos codificados.
DAB	Digital Audio Broadcasting: estándar de transmisión digital para radio digital.
DIN	Deutsches Institut für Normung: Instituto alemán de normalización.
DOT	Department of Transportation: Ministerio de transportes estadounidense
DSG	Cambio de doble embrague DSG
ECE	Economic Commission for Europe: Comisión Económica para Europa
EDS	Bloqueo electrónico del diferencial
EON	Enhanced Other Network: admite otras redes.
ESC	Programa electrónico de estabilización
eSIM	Embedded Subscriber Identity Module: tarjeta SIM montada de forma fija que no se puede cambiar.
FLAC	Free Lossless Audio Codec: formato para comprimir datos de audio.
FM	frecuencia modulada: onda ultracorta, OUC.
FMVSS	Federal Motor Vehicle Safety Standards: Normas de seguridad federales para vehículos motorizados
GPS	Global Positioning System: sistema global de navegación por satélite para determinar una posición.
GRA	Regulador de velocidad
HFP	Hands-free Profile: telefonía inalámbrica.
ILSAC	International Lubricants Standardization and Approval Committee: Comité estadounidense de normalización y certificación de lubricantes
ISO	International Organization for Standardization: organización internacional de normalización.
LCD	Liquid Crystal Display: Pantalla de cristal líquido
LDM	Letras distintivas del motor
LED	Light Emitting Diode: diodo luminoso
MAP	Message Access Profile: protocolo para transmitir mensajes SMS y correos electrónicos.

Abreviatura	Significado
MP2	formato para comprimir datos de audio
MP3	formato para comprimir datos de audio
MP4	formato para comprimir datos de audio
MPEG	Moving Picture Experts Group.
NFC	Near Field Communication: estándar para la transmisión de datos en las cercanías por medio de tecnología de comunicación inalámbrica.
NIV	Número de identificación del vehículo.
OBD	On-Board-Diagnostic System
OPUS	formato para comprimir datos de audio
PBAP	Phone Book Access Profile: tecnología universal para la transferencia de los datos de la agenda telefónica del teléfono móvil.
PIN	Número de identificación personal.
RDS	Radio Data System: sistema de datos por radio para servicios adicionales
RoHS	Restriction of Certain Hazardous Substances: Directriz para limitación de sustancias peligrosas en los dispositivos eléctricos y electrónicos
RON/ROZ	Índice de octano u octanaje (Research octane number/Research-Oktan-Zahl); medida del poder antidetonante de la gasolina.
rSAP	remote SIM Access Profile: protocolo Bluetooth para transmisión de datos.
SAE	Society of Automotive Engineers: Sociedad de Ingenieros de Automoción
SD	Secure Digital (tarjeta de memoria); tarjeta de memoria digital.
SDHC	Secure Digital High Capacity : desarrollo posterior de la tarjeta SD.
SIM	Subscriber Identity Module: módulo de identificación del suscriptor.
SMS	Short Message Service: servicio de mensajes cortos.
TIN	Tire Identification Number: número de identificación del neumático
TP	Traffic Program: distintivo de emisora de tráfico. Función de emisora de tráfico en el modo Radio.
TPS	Posición de la válvula de mariposa
TWI	Tread Wear Indicator: indicador de desgaste del neumático
UPnP	Universal Plug and Play: estándar para la activación de dispositivos independientemente del fabricante.
USB	Universal Serial Bus: bus universal en serie para conectar dispositivos externos.
WAV	Waveform: formato de archivo de audio.
Wi-Fi	Wireless Fidelity: red inalámbrica.
WMA	formato para comprimir datos de audio
WPS	Wi-Fi Protected Setup: estándar que permite crear una red inalámbrica local con codificación de forma sencilla.
XDS	Función adicional del bloqueo electrónico del diferencial



Índice alfabético

Otros signos

¡Inspección ahora!	
véase Indicador de intervalos de servicio	28
¡Servicio de aceite ahora!	
véase Indicador de intervalos de servicio	28
¡Servicio de aceite e inspección ahora!	
véase Indicador de intervalos de servicio	28

A

ABS	
véase Sistema antibloqueo de frenos (ABS)	173
ACC	
véase Control de cruceo adaptativo (ACC)	145
Accesorios	294
Accesorios y estructuras carroceras	296
Accidente	
lista de comprobación	57
señalizar el vehículo	57
Aceite del motor	244
boca de llenado	246
cambiar	246
comprobar el nivel y reponer aceite	246
consumo	244
nivel demasiado alto o bajo	248
normas	245
presión demasiado baja	248
problemas y soluciones	248
varilla de medición del nivel de aceite	246
Adaptive Cruise Control	
véase Control de cruceo adaptativo (ACC)	145
Adhesivos	301
Advertencia de velocidad	
ajustar	20, 24
Advertencia de velocidad ajustable	
ajustar	26
Advertencias acústicas	
testigos de advertencia	14
Airbag frontal del acompañante	
desactivar mediante el conmutador de llave	46
véase Sistema de airbags	43
Airbags frontales	
véase Sistema de airbags	45
Airbags laterales	
véase Sistema de airbags	48
Airbags para la cabeza	
véase Sistema de airbags	49
Aire de los neumáticos	
véase Presión de los neumáticos	263
Ajustar	
apoyacabezas	85
asiento con memoria	88, 89

asientos delanteros eléctricos	82
volante	80
Ajustar la hora	29
Ajustes de sonido	201
Ajustes del sistema	200
Ajustes del vehículo	34
Alarma antirrobo	72
descripción	72
sistema antirremolcado	73
vigilancia del habitáculo	73
Alfombrillas	115
Alumbrado exterior	
véase Cambiar lámparas	227
Android Auto	188
Ángulo de pendiente	
explicaciones sobre los datos	324
Anomalía en el funcionamiento	
cambio de doble embrague DSG	132
protección de componentes	301
techo de cristal	77
Antenas	301
Anticongelante	
véase Líquido lavacrystales	244
véase Líquido refrigerante del motor	249
Aparcar	161
Aparcar y maniobrar	161
Apertura individual de puertas	68
Apertura y cierre de confort	
techo de cristal	79
ventanillas	76
Apoyabrazos	87
Apoyacabezas	84, 85
desmontar y montar	86
App-Connect	186
ajustes	187
Apple CarPlay	187
Arrancar por remolcado	
véase Ayuda de arranque	232
Arranque del motor	
avería en la gestión del motor	121
desconexión de emergencia	123
limitación del régimen activa	121
potencia limitada	121
problemas y soluciones	121
Asiento trasero	83
Asientos	81
ajustar la posición del volante	80
ajustar los apoyacabezas	85
asientos delanteros eléctricos	82
asientos delanteros mecánicos	81
desmontar y montar los apoyacabezas	86
función de memoria	88, 89
posiciones incorrectas	37
respaldo del asiento trasero	83
véase Posición en el asiento	37

Asientos delanteros	81	utilizar	233
ajustar eléctricamente	82	Ayuda especializada	5
ajustar mecánicamente	81		
mandos eléctricos	82	B	
mandos mecánicos	81	Bandas de frecuencias	202
Asientos para niños	49	BAS	
adhesivo relativo al airbag	51	véase Asistente de frenada (BAS)	173
categorías de homologación	50	Batería	
desactivar el airbag frontal del acompañante	46	desecho de pilas y baterías usadas	303
fijar con el cinturón de fijación superior Top Tether	55	véase Batería de 12 voltios	233
fijar con el cinturón de seguridad	56	Batería de 12 voltios	254
fijar con ISOFIX o i-Size	54	ayuda de arranque	233
grupos de peso	50	cargar	256
normas	49	comprobar el nivel del electrolito	255
sistemas de fijación	53	desconexión al dispararse los airbags	254
Asientos traseros	82	desconexión automática de consumidores	257
Asistente de arranque en pendiente	133	desembornar y embornar	256
Asistente de aviso de salida del carril (Lane Assist)	153	problemas y soluciones	258
véase Lane Assist	153	se descarga	257
Asistente de conducción (Travel Assist)		sustituir	256
véase Travel Assist	155	Batería del teléfono móvil	
Asistente de frenada (BAS)	173	cuadro de instrumentos digital Pro	21
Asistente de frenada de emergencia (Front Assist)		Bloqueo de la columna de dirección	
véase Front Assist	149	véase Bloqueo de la dirección	114
Asistente de luz de carretera (Light Assist)		Bloqueo de la dirección	
conectar y desconectar	93	electrónico	114
limitaciones del sistema	93	mecánico	114
Asistente de marcha atrás	170	Bloqueo del diferencial	173
aparcar	170	Bloqueo electrónico del diferencial (EDS)	173
avería	168	Bluetooth	
conectar y desconectar	170	cuadro de instrumentos digital Basic	24
Asistente de salida del aparcamiento		cuadro de instrumentos digital Pro	21
conectar y desconectar	171	modo Audio Bluetooth	182
Asistente para emergencias (Emergency Assist)	158	perfiles	183
conectar y desconectar	158	Bombín de la cerradura de la puerta, descongelar	292
funcionamiento	158	Botiquín	58
indicaciones en la pantalla	158	ubicación	58
problemas y soluciones	159	Botones de función	194-196
ASR			
véase Regulación antipatinaje en aceleración (ASR)	173	C	
ASR Off		Cadenas para nieve	268
conectar y desconectar	173	rueda de emergencia	268
Atravesar agua	140	rueda de repuesto inflable	268
Avería		Caja de graves	
lista de comprobación	57	véase Subwoofer	274
señalizar el vehículo	57	Caja negra	300
Avería relevante para los gases de escape	223	Calefacción	108
Ayuda al control de la dirección	114	calefacción de los asientos	110
Ayuda de aparcamiento	168	calefacción del volante	111
conectar y desconectar	169	función de calefacción adicional	112
función de frenada al maniobrar	167	luneta térmica	112
marcha adelante	169	Calefacción de los asientos	110
problemas y soluciones	167	Cámara	153
Ayuda de arranque	232	accesorios	295
toma para la ayuda de arranque	233	daños	295
		limitaciones	142, 165

reparaciones	295	maletro	215
Cámara multifunción	153	Catalizador	
limitaciones	142	depuración de gases de escape	222
Cambiar de marcha		Cenicero	177
cambio automático	127	Cenicero portátil	177
cambio de doble embrague DSG	127	Certificado de seguridad	327
con el Tiptronic	128	Chaleco reflectante	58, 59
engranar la marcha atrás	126	Ciberseguridad	
engranar marchas	125, 127	componentes de conectividad	180
recomendación de marcha	137	mecanismos de seguridad	180
Cambiar lámparas	227	minimizar riesgos	180
en los faros	228	Cierre centralizado	
Cambiar piezas	294	alarma antirrobo	72
Cambiar una rueda	273	apertura individual de puertas	68
cómo se realiza	280	desbloquear y bloquear el vehículo desde dentro	69
desmontar el subwoofer	274	descripción	68
eleva el vehículo	278	problemas y soluciones	65, 71
preparativos	274	sistema de seguridad "safe"	71
procedimiento	273	tecla del cierre centralizado	67, 69
tornillos de rueda	278	testigo de control	71
Cambio automático	127, 129	Cierre y apertura de emergencia	
cambiar de marcha	127	puerta del acompañante	70
problemas y soluciones	131	puerta del conductor	69
sobrecalentado	131	puertas traseras	70
véase Climatizador	107	Cinturones de seguridad	38
Cambio de doble embrague DSG	129	banda retorcida	40
anomalía en el funcionamiento	132	colocar	40
avería posición del cambio	132	colocar la banda	40
bloqueo de la palanca selectora	132	conservar y limpiar	292
cambiar de marcha	127	enrollador automático	42
desplazamiento por inercia	129	limitador de fuerza	42
el motor no se pone en marcha	131	mantener en buen estado	40
no se puede iniciar la marcha	131	pretensor	42
problemas y soluciones	131	quitar	40
programa de emergencia	132	recordatorio de abrocharlos	39
sobrecalentado	131	regulador de la altura del cinturón	42
Cambio manual		testigo de advertencia	39
el embrague patina	126	Climatizador	
embrague averiado	127	aceite frigorífico	302
embrague sobrecalentado	127	cambio automático	107
problemas y soluciones	126	Climatronic	106
Capacidad de carga de los neumáticos	284	distribución del aire	109
Capacidades		función de calefacción adicional	112
volumen del depósito de combustible	328	función de descongelación	109
Caperuzas de los tornillos de rueda		función SYNC	108
desmontar	277	líquidos del vehículo	302
montar	277	manual	107
Capó del motor		máxima potencia frigorífica	108
véase Capó delantero	241	menú en el sistema de infotainment	107
Capó delantero		problemas y soluciones	112
abrir	241	recirculación de aire	109
cerrar	241	refrigeración	108
indicación en la pantalla	242	regulación de la temperatura	108
testigo de advertencia	242	velocidad del ventilador	109
Carga sobre el techo	218	Climatronic	106
datos técnicos	218	Colocación de la banda del cinturón	40
Cargar el vehículo		Colocar la carga	215
indicaciones generales	215		

Combustible	219	lavado a mano	288
gasolina	220	lavar el vehículo	287
identificación	219	lentes de las cámaras	291
normas	219	llantas	292
problemas y soluciones	222	mandos	292
repostar	221	microfibra	292
tipos	219	molduras embellecedoras	292
Componentes de conectividad	180	pantallas	292
Comportamiento tras un accidente		piezas de plástico	292
lista de comprobación	58	piezas embellecedoras	292
Concesionario Volkswagen	5	pintura del vehículo	290
Conducción		sensores	291
atravesar agua	140	superficies de cristal	290
con el portón trasero abierto	139	tejidos	292
en el extranjero	140	vano motor	291
estilo de conducción ecológico	138	Consultar la fecha de los servicios	28, 29
estilo de conducción económico	138	Consumo medio	17, 21
indicaciones generales	136	Control de crucero adaptativo (ACC)	145
Conducción con remolque	216	ajustar	148
Conducción en invierno		ayuda para adelantamientos	146
cadena para nieve	268	conectar y desconectar	147
neumáticos de invierno	267	evitar adelantamientos indebidos	146
techo de cristal	77	indicaciones en la pantalla	147
Conexión		limitaciones del sistema	146
audio Wi-Fi	183	problemas y soluciones	149
Bluetooth	182	sistema de sensores	146
cableada	181	situaciones de marcha	146
inalámbrica	181, 182	Control gestual	196
USB	178	Cristales	
Conexión automática de las luces de conducción (AUTO)		función de descongelación	109
conectar y desconectar	97	Cronómetro en el cuadro de instrumentos	29
Conexión de diagnóstico	296	Cronómetro en el sistema de infotainment	
Conexión USB	178	tiempos de las vueltas	30
transmisión de datos	182	Cuadro de instrumentos	
Conexiones multimedia	181	cuadro de instrumentos digital Pro	17
Conmutador de llave		indicaciones deportivas	29
desactivar el airbag frontal del acompañante	46	indicador de temperatura del líquido refrigerante del motor	25
Conservación del vehículo		mensajes de advertencia y de información	16
antenas	301	Servicio	27
banquetas con calefacción	292	símbolos	14
cinturones de seguridad	292	testigos de advertencia y de control	14
conducción en invierno	288	véase Cuadro de instrumentos digital Basic	21
conservar y pulir la pintura del vehículo	288	Cuadro de instrumentos digital	
cristales	292	letras distintivas del motor	21, 24
cuero natural	292	Cuadro de instrumentos digital Basic	
cuero sintético	292	advertencia de velocidad para los neumáticos de invierno	24
embellecedores de madera	292	área de visualización principal	22
equipos de limpieza de alta presión	289	batería del teléfono móvil	24
escobillas limpiacristales	290	Bluetooth	24
exterior	287, 290	indicaciones del teléfono	24
faros	292	indicaciones en la pantalla	21
grupos ópticos traseros	292	indicaciones informativas	23
interior	287, 292	indicaciones secundarias	22
juntas de goma	292	indicador de intervalos de servicio	28
láminas de protección	291		
láminas decorativas	291		

indicador de los datos de viaje	27	información sobre el ángulo de pendiente	324
instrumentos	21	información sobre las masas	324
posición de la palanca selectora	24	normas de aceite del motor	245
recomendación de marcha	23	placa de modelo	326, 327
temperatura exterior	23	presión de los neumáticos	263
utilizar con el volante multifunción	22	prestaciones	324
Cuadro de instrumentos digital Pro		volumen del depósito de combustible	328
ajustar la advertencia de velocidad ajustable	26	Declaración de conformidad	300
batería del teléfono móvil	21	equipos radioeléctricos	305
Bluetooth	21	Depuración de gases de escape	221
borrar las memorias de los datos de viaje	26	catalizador	222
cambiar de memoria	26	filtro de partículas	222
cuentakilómetros	20	problemas y soluciones	222
indicaciones del teléfono	21	Derechos de autor	192
indicaciones en la pantalla	17, 20	Desconexión de emergencia	123
indicaciones informativas	19	Desechar	
indicador de intervalos de servicio	28	pretensor del cinturón	43
indicador de la temperatura exterior	20	sistema de airbags	304
indicador de los datos de viaje	26	vehículo al final de su vida útil	304
instrumentos	17	Desecho	
perfiles de información	19	dispositivos electrónicos	303
posición de la palanca selectora	21	pilas y baterías usadas	303
postfuncionamiento del ventilador del radiador	20	Desgaste de los neumáticos	266
recomendación de marcha	20	Desguace	304
seleccionar los perfiles de información	19	Detector de ángulo muerto	159
utilizar con el volante multifunción	18	conectar y desconectar	160
vistas	19	detector de ángulo muerto Plus	160
Cuadro general		indicaciones	160
consola central	11	limitaciones del sistema	159
lado del acompañante	12	problemas y soluciones	160
lado del conductor	10	rango de velocidades	159
puerta del conductor	9	Digital Cockpit	
revestimiento interior del techo	13	véase Cuadro de instrumentos digital Basic	21
vehículo	7	Digital Cockpit Pro	
vista del vehículo desde atrás	8	véase Cuadro de instrumentos digital Pro	17
vista del vehículo desde delante	7	Dimensiones	327
Cuentakilómetros		Dirección	
cuadro de instrumentos digital Pro	20	asistida	114
Cuentakilómetros parcial		asistida electromecánica	114
reiniciar	20	averiada	115
Cuentakilómetros total	20	ayuda al control de la dirección	114
Cuentarrevoluciones	17, 21, 24	levas de cambios (Tiptronic)	128
Cuentavueltas		problemas y soluciones	115
véase Cronómetro en el sistema de infotainment	30	progresiva	114
		Dispositivo de radiocomunicación	298
		Dispositivo de remolque	
		véase Conducción con remolque	216
		Dispositivos eléctricos	177
		Documentación vigente adjunta	189
		DSG	
		véase Cambio de doble embrague DSG	129
		E	
		Easy Open	
		problemas y soluciones	75
		EDS	

véase Bloqueo electrónico del diferencial (EDS)	173	función de freno de emergencia	163
Elevallas eléctricas		iniciar la marcha en pendientes ascendentes	163
véase Ventanillas	75	problemas y soluciones	163
Elevar el vehículo		túnel de lavado	163
lista de comprobación	279	Freno multicolisión	173
Emergencia		Frenos	
botiquín	58	capacidad de frenado reducida	118
en caso de avería	57	función de freno de emergencia	163
extintor	58	indicador de desgaste de las pastillas de freno	117
intermitentes de emergencia	57	intervención automática en ellos	166
kit de primeros auxilios	58	líquido de frenos	252
lista de comprobación	57	pastillas de freno	116
tomar las medidas de seguridad pertinentes	57	problemas y soluciones	117
triángulo de preseñalización	58	rodaje de las pastillas de freno	116
En caso de emergencia	57	ruidos inusuales	117
Encendedor	177	servofreno	173
Encendido		sistemas de asistencia a la frenada	172
llave del vehículo	118	Front Assist	149
Enrollador automático del cinturón	42	advertencia de la distancia	151
Entrega de los vehículos al final de su vida útil	304	advertencia severa	151
Enviar un mensaje de texto	210	desconectar	152
Equipos de limpieza de alta presión	289	limitaciones del sistema	151
Equipos radioeléctricos		manejar	152
marcas de homologación	305	preaviso	151
números de homologación	306	problemas y soluciones	152
ESC		rangos de velocidades	150
véase Programa electrónico de estabilización (ESC)	173	sistema de detección de peatones	150
ESC Sport		sistema de sensores	151
conectar y desconectar	173	Fuentes de audio externas	
Espejo de cortesía	104	audio Bluetooth	182
Espejos retrovisores	101	audio Wi-Fi	183
retrovisor interior	102	Función antiaprisionamiento	
retrovisores exteriores	103	techo de cristal	79
Estacionar el vehículo	161	ventanillas	77
Explicaciones	5	Función Auto Hold	
Extintor	59	conectar y desconectar	164
Extranjero		Función Coming Home y Leaving Home	
disposiciones de homologación	140	conectar y desconectar	96
venta del vehículo	140	Función de asistencia en descenso	133
F		Función de bajada y subida automática de los elevallunas	
Fallos en la combustión	223	problemas y soluciones	77
Faros	91	Función de calefacción adicional	
conservar y limpiar	292	véase Climatizador	112
véase Cambiar lámparas	227	Función de carga inalámbrica	178
viajes al extranjero	98	problemas y soluciones	179
Figuras	5	Función de descongelación	109
Filtro de partículas		Función de emisora de tráfico (función TP)	203
depuración de gases de escape	222	Función de frenada al maniobrar	167
Frenada de emergencia	166	Función de freno de emergencia	
Freno de estacionamiento		véase Freno de estacionamiento electrónico	163
véase Freno de estacionamiento electrónico	162	Función de memoria	88, 89
Freno de estacionamiento electrónico		Función manos libres	211
conectar y desconectar	162	Función SYNC	
		véase Climatizador	108

Función TP			
véase Función de emisora de tráfico (función TP)		203	
Funcionamiento irregular del motor		222	
Funcionamiento limitado			
sistema de detección del cansancio		35	
Funciones de los asientos		87	
Fusibles		228	
cambiar		231	
colores		231, 232	
cuadro general		230	
tapa		229, 230	
tipos de fusibles		231	
G			
Garantía legal			
general		299	
pintura y carrocería		299	
Gasolina			
véase Combustible		220	
Gato		273, 278	
puntos de apoyo		278	
Grupos ópticos traseros			
conservar y limpiar		292	
H			
Herramientas de a bordo		224	
piezas		224	
ubicación		224	
Hielo			
eliminar (función de descongelación)		109	
eliminar del bombín de la cerradura de la puerta		292	
I			
i-Size			
véase Asientos para niños		54	
Identificación del vehículo			
véase Número de identificación del vehículo		325	
Iluminación ambiental		99	
Iluminación exterior de orientación		96	
Indicación de marcha			
véase Recomendación de marcha		137	
Indicaciones de dirección		5	
Indicaciones de seguridad		189	
Indicaciones del teléfono			
cuadro de instrumentos digital Pro		21	
Indicaciones informativas			
cuadro de instrumentos digital Pro		19	
Indicaciones para la conducción			
rueda de emergencia		275	
rueda de repuesto		275	
Indicador de intervalos de servicio		28, 286	
Indicador de la temperatura exterior		23	
cuadro de instrumentos digital Pro		20	
Indicador de los datos de viaje		26	
Indicador de temperatura			
líquido refrigerante del motor		25	
Indicador del nivel de combustible			
digital		25	
problemas y soluciones		25	
Indicadores de desgaste de los neumáticos		266	
Índice de velocidad		284	
Información para el cliente		299	
Información sobre los derechos de autor		301	
Inmovilizador electrónico		118	
Inspección		285	
véase Indicador de intervalos de servicio		28	
Instalación de lavado automático		289	
pintura mate		289	
Instrumentos			
cuadro de instrumentos digital Basic		21	
cuadro de instrumentos digital Pro		17	
Interfaz Bluetooth		182	
Interfaz de teléfono		207	
agenda telefónica		209	
Comfort		208	
conexión activa y pasiva		209	
contactos		209	
desconectar		207	
emparejar		208	
enviar mensajes de texto		210	
equipamiento básico		208	
favoritos		210	
función		211	
función manos libres		211	
funciones		209	
perfiles de usuario		209	
símbolos		211	
teclas de marcación rápida		210	
telefonar		210	
Intermitentes			
conectar y desconectar		91	
de confort		91	
Intermitentes de emergencia		57	
Internet		184	
características técnicas		185	
conexión rápida (WPS)		185	
eSIM		184	
paquetes de datos		184	
por medio del terminal móvil		184	
punto de acceso Wi-Fi		185	
Intervención automática en los frenos		166	
ISOFIX			
véase Asientos para niños		49, 54	
K			
Keyless-Go			
véase Press & Drive		119	
Kick-down		130	
Kilometraje		17, 21	
Kilometraje diario		26	
Kilometraje total		17, 21	
Kit de primeros auxilios			
véase Botiquín		58	

L

Láminas de protección			
conservar y limpiar	291		
Láminas decorativas			
conservar y limpiar	291		
Lámparas			
véase Cambiar lámparas	227		
Lane Assist	153		
cámara	153		
cámara multifunción	153		
conectar y desconectar	154		
indicaciones en la pantalla	154		
limitaciones del sistema	153		
problemas y soluciones	155		
sistema de sensores	153		
Lavado a mano	289		
Lavado del vehículo			
equipos de limpieza de alta presión	289		
instalaciones de lavado automático	289		
Lector multimedia			
ranura para tarjetas SD	198		
Lentes de las cámaras			
conservar y limpiar	291		
Letras distintivas del motor	27		
Letreros	301		
Levas de cambios			
Tiptronic	128		
Licencias	192		
Light Assist			
véase Asistente de luz de carretera	93		
Limitador de fuerza del cinturón	42		
Limpiacristales	99, 225		
cambiar las escobillas	226		
eyectores calefactables	100		
funcionamiento	100		
levantar y depositar	225		
limpiar las escobillas	226		
palanca	99		
posición de servicio	225		
problemas y soluciones	101		
sensor de lluvia y de luz	100		
Líquido de frenos	252		
cambiar	253		
comprobar el nivel	253		
especificaciones	253		
nivel demasiado bajo	254		
problemas y soluciones	254		
Líquido lavacristales			
comprobar y reponer	244		
Líquido refrigerante del motor	249		
boca de llenado	250		
comprobar el nivel y reponer líquido	250		
especificaciones	250		
indicador de temperatura	25		
nivel demasiado bajo	252		
problemas y soluciones	252		
temperatura demasiado alta	252		
Líquidos y medios operativos			243
Listas de comprobación			
elear el vehículo con el gato		279	
pasos previos al cambio de una rueda		274	
Llamada de asistencia			59
Llamada de emergencia			
problemas y soluciones		62	
Servicio de llamada de emergencia		59	
Llamada de información			59
Llantas y neumáticos			
almacenar los neumáticos		261	
aros atornillados		262	
cadenas para nieve		268	
cambiar una rueda		273	
capacidad de carga de los neumáticos		284	
conservar y limpiar		292	
cuerpos extraños introducidos		269	
daños en los neumáticos		268	
datos identificativos de las llantas		263	
datos técnicos		282	
desgaste de los neumáticos		266	
distintivos		282	
elementos embellecedores atornillados		262	
evitar daños		260	
guardar la rueda cambiada		275	
indicadores de desgaste		266	
índice de velocidad		284	
inscripciones en los neumáticos		282	
intercambiar las ruedas		266	
manipulación		260	
neumáticos asimétricos		284	
neumáticos de invierno		267	
neumáticos de perfil bajo		284	
neumáticos de todo tiempo		267	
neumáticos nuevos		261	
neumáticos sujetos a rodadura unidireccional		284	
neumáticos viejos		261	
problemas y soluciones		268	
profundidad del perfil		266	
rodaje		261	
rueda de emergencia		275	
rueda de repuesto		275	
sustituir neumáticos		261	
tipos de neumáticos		282	
Llave de contacto			
véase Llave del vehículo		63	
Llave de emergencia			64
Llave del vehículo			63
atascada		123	
cambiar la pila de botón		64	
llave de emergencia		64	
no autorizada		118	
no se reconoce		122	
problemas y soluciones		66, 67	
Luces			91
alumbrado del vehículo			91

asistente de luz de carretera (Light As-			
sist)	93		
conexión automática de las luces de conducción			
(AUTO)	97		
desconexión automática de la luz de posición			
o de estacionamiento	95, 96		
encender y apagar	91		
función Coming Home y Leaving Home	96		
iluminación ambiental	99		
iluminación de los instrumentos y los man-			
dos	98		
luces diurnas	92		
luces interiores y de lectura	98		
luz de carretera	92		
luz de curva estática	97		
luz de estacionamiento a ambos lados	95		
luz de la guantera	99		
luz de posición	95		
luz del maletero	99		
luz trasera antiniebla	94		
problemas y soluciones	94		
ráfagas de luz	93		
regulación del alcance de las luces	97		
regulación dinámica del alcance de las lu-			
ces	97		
señales acústicas de luces no apagadas	98		
Luces diurnas	92		
Lugares con normativas especiales	207		
Lugares con peligro de explosión	207		
Lugares de montaje			
véase Sistema de airbags	45		
Luneta térmica	112		
Luz de carretera			
encender y apagar	92		
Luz de estacionamiento	95		
conectar y desconectar	95		
Luz de estacionamiento a ambos lados	95		
Luz de posición	95		
Luz de viraje			
véase Luz de curva estática	97		
M			
Maletero	215		
cargar	215		
piso del maletero	216		
Mandos			
asientos delanteros eléctricos	82		
asientos delanteros mecánicos	81		
Manejo por voz	212		
Android Auto	189		
comandos	212		
finalizar	212		
iniciar	212		
palabra de activación	213		
problemas y soluciones	213		
símbolos	212		
Manejo por voz (Siri)			
Apple CarPlay	188		
Marcas			192
Marcas de homologación			
equipos radioeléctricos			305
Masas			
explicaciones sobre los datos			324
Media			204
conectar y seleccionar una fuente multime-			
dia	205		
estructura de carpetas	205		
favoritos	205		
función	206		
modo Vídeo	205		
reproducción de contenidos de entretenimien-			
to	205		
reproducir multimedia	205		
símbolos	206		
Medidas			5
Memorias de averías			
véase Memorias de incidencias			296
Memorias de datos			
caja negra	300		
memoria de incidencias	296		
Memorias de incidencias			
conector	296		
Mensajes de texto			
enviar SMS	210		
Menú de climatización en el sistema de infotain-			
ment	107		
Menú Servicio	27		
Modificaciones en el vehículo	294, 296		
adhesivos	301		
letremos	301		
Modificaciones técnicas	296		
adhesivos	301		
campo a través	297		
letremos	301		
protección para los bajos del grupo motopropul-			
sor	297		
Modo ECO			
véase Selección del perfil de conducción	134		
Modo Radio			
función	203		
función de emisora de tráfico (función			
TP)	203		
función TP	203		
símbolos	203		
Modo Valet	201		
Modo viaje	98		
Molduras embellecedoras			
conservar y limpiar	292		
Monitor de potencia	32, 33		
Motor			
apagar	122		
poner en marcha	120		
rodaje	137		
ruidos	120		
Motores de gasolina			
datos técnicos	329		

Multi Collision Brake			
véase Freno multicolidión	173		
N			
Neumáticos			
problemas y soluciones	268		
Neumáticos asimétricos	284		
Neumáticos de invierno	267		
limitación de la velocidad	267		
Neumáticos de todo tiempo	267		
Neumáticos nuevos	260		
Neumáticos sujetos a rodadura unidireccional	284		
Nieve y hielo, retirar	290		
Número de bastidor			
véase Número de identificación del vehículo	325		
Número de identificación del vehículo	325		
ubicación	326		
Números de homologación			
equipos radioeléctricos	306		
P			
Palanca selectora			
bloqueo	128		
desbloqueo de emergencia	132		
posiciones	127		
Pantalla	194-197		
limpieza	201		
Pantalla táctil			
véase Pantalla	194-197		
Par de apriete			
comprobar	265		
tornillos de rueda	265, 281		
Parabrisas	296		
función de descongelación	109		
reparación del impacto de una piedra (aviso)	296		
reparar (aviso)	296		
sustitución (aviso)	296		
Parasoles	104		
Particularidades			
protección de componentes	301		
sistema de infotainment	301		
Pedales	115		
Pendiente ascendente			
estacionar el vehículo	161		
Pendiente descendente			
estacionar el vehículo	161		
Perfil de conducción			
véase Selección del perfil de conducción	134		
Piezas embellecedoras			
conservar y limpiar	292		
Pila			
véase Llave del vehículo	64		
Pila de botón			
cambiar en la llave del vehículo	64		
Pintura del vehículo			
conservar y limpiar	290		
Pintura mate			
eliminar la suciedad persistente	288		
equipos de limpieza de alta presión	289		
instalación de lavado automático	289		
Piso del maletero	216		
Placa de modelo	326, 327		
Plazas			
número de plazas	37		
Portaequipajes de techo	216		
cargar	218		
montar	217		
Portaobjetos	175		
Portón del maletero	73		
Portón trasero			
abrir y cerrar	74		
desbloquear	74		
problemas y soluciones	75		
véase Portón del maletero	73		
Posición de la palanca selectora			
cuadro de instrumentos digital Basic	24		
cuadro de instrumentos digital Pro	21		
Posición en el asiento			
ajustar	37		
posición correcta	37		
Postfuncionamiento del ventilador del radiador			
cuadro de instrumentos digital Pro	20		
Presión de los neumáticos			
adhesivo	263		
comprobar	263		
presión de confort	264		
Press & Drive			
conectar y desconectar el encendido	119		
poner el motor en marcha	119		
pulsador de encendido y arranque	119		
Prestaciones del vehículo			
explicaciones sobre los datos	324		
Pretensor del cinturón	42		
mantenimiento y desecho	43		
Profundidad del perfil de los neumáticos	266		
Programa de control de salida	130		
Programa electrónico de estabilización (ESC)	173		
conectar y desconectar	173		
problemas y soluciones	174		
Protección antirrobo de las ruedas			
véase Tornillos de rueda antirrobo	278		
Protección de componentes	301		
Protección del sol	104		
Protección para los bajos del grupo motopropulsor	297		
Puerta del conductor			
testigo de control	68		
Puertas	67		
cierre y apertura de emergencia	69		
seguro para niños	70		
testigo de control	71		
Puesto de conducción	10		
Pulsador de encendido y arranque	119		
Punto de acceso Wi-Fi			

conectar una fuente de audio externa	183	argolla de remolque	237, 238
conexión rápida (WPS)	185	indicaciones	236
configurar	185	limitaciones	236
desactivar	185	particularidades	236
sistema de infotainment	185	vehículo remolcado	236
Purgado del aire del depósito de combustible	221	vehículo tractor	236
problemas y soluciones	223	Remolque	
R		véase Conducción con remolque	216
Radio	202	Reparaciones	294, 296
activar o desactivar la lista de emisoras resumida	202	adhesivos	301
banda de frecuencias	202	letreros	301
bandas de frecuencias	202	parabrisas	296
funciones	202, 203	Reparar el impacto de una piedra (aviso)	296
guardar una emisora como favorita	203	Reposabrazos central	87
indicación de logotipos de emisoras y de la presentación DAB (slideshow)	203	Repostar	
logotipos de emisoras	203	combustible	221
modo SCAN	202	indicador del nivel de combustible	25
seleccionar emisora	202	indicador digital del nivel de combustible	25
tipo de recepción	202	véase Combustible	219
volante multifunción	202	Respaldo del asiento trasero	
RADIO		abatir	83
lista de emisoras	202	levantar	83
Ranura para tarjetas SD	198	Restos de cera, retirar	290
Rear View		Retrovisor interior	
véase Asistente de marcha atrás	170	funciones de confort	103
Recambios	294	Retrovisores exteriores	
Reciclaje	303, 304	ajustar	103
Recirculación de aire	109	ajuste sincronizado	103
Recomendación de hacer una pausa		función de confort	103
véase Sistema de detección del cansancio	35	inclinación del retrovisor del lado del acompañante	104
Recomendación de marcha	137	Rodaje	
cuadro de instrumentos digital Basic	23	los primeros kilómetros	137
cuadro de instrumentos digital Pro	20	neumáticos	261
Recordatorio de abrocharse el cinturón de seguridad		Rueda de emergencia	
véase Cinturones de seguridad	39	cadena para nieve	268
Reformas	296, 301	indicaciones para la conducción	275
Refrigeración		montar	280
véase Climatizador	108	sacar	275
Régimen del motor		Rueda de recambio	
véase Cuentarrevoluciones	24	véase Rueda de emergencia	275
Regulación antipatinaje en aceleración (ASR)	173	véase Rueda de repuesto	275
conectar y desconectar	173	Rueda de repuesto	
Regulación de la luz de carretera		indicaciones para la conducción	275
véase Asistente de luz de carretera	93	montar	280
Regulación de la temperatura		sacar	275
véase Climatizador	108	Rueda de repuesto inflable	
Regulación del alcance de las luces	97	cadena para nieve	268
Regulador de la altura del cinturón	42	Ruedas	
Regulador de velocidad	143	intercambiar	266
indicaciones en la pantalla	143	mantenimiento	266
manejar	144	problemas y soluciones	268
problemas y soluciones	145	S	
Reloj digital	29	Seguro para niños	70
Remolcar	235	Selección del perfil de conducción	134
		ajustar un perfil	134

características de los perfiles de conducción	135	reparaciones	297
modo ECO	134	testigo de control	44
problemas y soluciones	136	ubicaciones y zonas de despliegue	45
Sensor de lluvia y de luz	100	utilización de asientos para niños	46
anomalía en el funcionamiento	101	Sistema de cierre y arranque sin llave "Keyless Access"	
Sensores		véase Sistema "Keyless Access"	66
accesorios	295	Sistema de control de los neumáticos	
conservar y limpiar	291	adaptar	272
daños	295	anomalía en el funcionamiento	272
limitaciones	165	funcionamiento	269
problemas y soluciones	167	limitaciones	271
reparaciones	295	límites	271
Sensores de radar		problemas y soluciones	272
limitaciones	142	sustituir neumáticos	262
Señales acústicas de advertencia		testigo de control	272
cinturón sin colocar	39	Sistema de detección de peatones	150
Servicio		Sistema de detección del cansancio	35
comprobante del Servicio	285	condiciones de funcionamiento	35
condiciones de uso	286	funcionamiento limitado	35
conjuntos de servicios	286	manejar	36
inspección	285	Sistema de diagnóstico de a bordo (OBD)	296
intervalo de servicio fijo	285	Sistema de infotainment	189, 194-196
intervalo de servicio flexible	285	ajustes	200
Plan de Mantenimiento Digital	285	ajustes de sonido	201
servicio de cambio de aceite	285	ajustes del sistema	195, 200
servicios	285	ajustes del vehículo	34
trabajos de servicio	285	antenas	301
Servicio de cambio de aceite	285	antes de la primera utilización	189
Servicio de llamada de emergencia		baldosas	199
véase Llamada de emergencia	59	botones de función	194-196
Servofreno	173	centro de control	196, 200
Set de primeros auxilios		conectar y desconectar	194, 196-198
véase Botiquín	58	control gestual	196
Símbolo de la llave fija	28	cronómetro	30
Símbolos		indicaciones de seguridad	189
interfaz de teléfono	211	indicaciones de uso	192
Media	206	interfaz de teléfono	207
modo Radio	203	limpiar	201
véase Testigos de advertencia	14	manejar	198
Sistema "Keyless Access"	66	manejo por voz	212
bloqueo de la dirección	114	manual digital	198
Press & Drive	119	Media	204
problemas y soluciones	67, 71	menús principales	199
pulsador de encendido y arranque	119	monitor de potencia	32, 33
Sistema antibloqueo de frenos (ABS)	173	pantalla	194-197
problemas y soluciones	174	pantalla de inicio	195-197, 199
Sistema antirremolcado	73	personalizar	199
Sistema de airbags	43	primeros pasos	189
airbags frontales	45	punto de acceso Wi-Fi	185
airbags laterales	48	Radio	202
airbags para la cabeza	49	supresión del sonido	194
desactivar el airbag frontal del acompañante	46	vistas	195, 196, 199
desconexión de la batería (12 voltios)	254	volumen	195-197
lugares de montaje	45	Sistema de seguridad "safe"	
merma del funcionamiento	297	bloqueo SAFE	71
problemas y soluciones	44	Safelock	71
		Sistema de sensores	141

limitaciones	142	Tapizado de los asientos	
Sistema Start-Stop	123	conservar y limpiar	292
condiciones de funcionamiento	124	Techo corredizo	
conectar y desconectar	124	véase Techo de cristal	77
problemas y soluciones	125	Techo corredizo y deflector panorámico	
testigo de control	123	véase Techo de cristal	77
Sistemas de aparcamiento	161	Techo corredizo y deflector panorámico eléctrico	
indicaciones de seguridad	165	véase Techo de cristal	77
indicaciones generales	165	Techo de cristal	5, 77
limitaciones	165	abrir y cerrar	77
problemas y soluciones	167	anomalía en el funcionamiento	77
requisitos	166	apertura y cierre de confort	79
Sistemas de asistencia		función antiaprisionamiento	79
asistente de arranque en pendiente	133	problemas y soluciones	79
asistente de aviso de salida del carril (Lane As-	153	Techo panorámico	
ist)	153	véase Techo de cristal	77
asistente de conducción (Travel Assist)	155	Tecla ECO	
asistente de frenada de emergencia (Front As-	149	véase Selección del perfil de conducción	134
ist)	149	Teléfono móvil	
asistente para emergencias (Emergency As-	158	conectar	208
ist)	158	desconectar	207
control de cruce adaptativo (ACC)	145	emparejar	208
detector de ángulo muerto	159	uso sin antena exterior	298
función de asistencia en descenso	133	Temperatura exterior	
regulador de velocidad	143	cuadro de instrumentos digital Basic	23
selección del perfil de conducción	134	cuadro de instrumentos digital Pro	20
sistema de control de los neumáticos	269	Testigos de advertencia	14
sistema de detección del cansancio	35	Testigos de control	14
Sistemas de asistencia a la frenada	172	PASSENGER AIR BAG OFF	46
funciones	172	PASSENGER AIR BAG ON	46
problemas y soluciones	174	sistema de airbags	44
requisitos	172	sistema de control de los neumáticos	272
ruidos	174	Tiptronic	128
Sistemas de asistencia al conductor		manejar la palanca selectora	129
sensores	141	utilizar las levas de cambios	129
Sistemas de control de los neumáticos		Tomas de corriente	177
anomalía en el funcionamiento	272	12 voltios	177
problemas y soluciones	272	Top Tether	
sistema de control de los neumáticos	269	véase Asiento para niños	49
testigo de control	272	Tornillos de rueda	273, 278
Subwoofer	274	caperuzas	277
		par de apriete	265, 281
T		Tornillos de rueda antirrobo	273, 278
Tablero de instrumentos	10	Transmisión de datos	180
sistema de airbags	43	USB	182
Tacómetro		Transporte de objetos	215
véase Cuentarrevoluciones	24	cargar un portaequipajes de techo	218
Taller especializado	5	colocar el equipaje	215
Tapacubos		colocar la carga	215
caperuzas de los tornillos de rueda	277	con el portón trasero abierto	139
central	276	conducción con remolque	216
integral	277	indicaciones para la conducción	139
Tapacubos central		montar un portaequipajes de techo	217
desmontar	276	portaequipajes de techo	216
montar	276	Travel Assist	155
Tapacubos integral		conectar y desconectar	156
desmontar	277	indicaciones en la pantalla	156
montar	277	problemas y soluciones	157

Triángulo de preseñalización	58, 59
Trimán	304
Túnel de lavado	
desconectar el freno de estacionamiento eléctrico	163

U

Ubicaciones y zonas de despliegue	
véase Sistema de airbags	45

V

Vano motor	240
advertencias de seguridad	240
caja de aguas	291
conservar y limpiar	291

Vehículo

cuadro general de la consola central	11
cuadro general de la puerta del conductor	9
cuadro general del lado del acompañante	12
cuadro general del lado del conductor	10
cuadro general del revestimiento interior del techo	13
desbloquear y bloquear con el sistema "Keyless Access"	66
desbloquear y bloquear desde dentro	69
elevar con el gato	278
entregar al final de su vida útil	304
reciclar	304
vista desde atrás	8
vista desde delante	7

Velocidad del ventilador

véase Climatizador	109
--------------------	-----

Velocidades	5
--------------------	---

Venta del vehículo

en otros países/continentes	140
-----------------------------	-----

Ventanillas	75
--------------------	----

abrir y cerrar	75
anomalía en el funcionamiento	75
apertura y cierre de confort	76
función antiaprisionamiento	77
teclas	75

Ventilación	108, 109
--------------------	----------

distribución del aire	109
función de descongelación	109
recirculación de aire	109
ventilación de los asientos	110
ventilador	109

Ventilación de los asientos	110
------------------------------------	-----

Viajes al extranjero

faros	98
-------	----

Vigilancia del habitáculo	73
----------------------------------	----

falsas alarmas	73
----------------	----

Visibilidad	99
--------------------	----

Volante	80
----------------	----

ajustar	80
---------	----

Volumen	201
----------------	-----

Volumen del depósito de combustible	328
--	-----

W

WPS	185
------------	-----

X

XDS	
véase Bloqueo electrónico del diferencial (EDS)	173

Z

Zonas de despliegue	
véase Sistema de airbags	45

Zonas táctiles	195
-----------------------	-----