



Manual de instrucciones
GLI, Jetta
Edición 2021

GLI, Jetta Manual de instrucciones



Índice

Cuadros generales del vehículo

– Vista desde delante	7
– Vista desde atrás	8
– Puerta del conductor	9
– Lado del conductor	10
– Consola central	12
– Lado del acompañante	13
– Mandos en el revestimiento interior del techo	14

Información para el conductor

– Símbolos en el cuadro de instrumentos	15
– Mensajes de advertencia y de información	17
– Introducción al cuadro de instrumentos	18
– Cuadro de instrumentos digital, versión Pro	18
– Cuadro de instrumentos digital, versión Basic	22
– Cuentarrevoluciones	26
– Indicador del nivel de combustible	26
– Indicador de temperatura del líquido refrigerante del motor	27
– Indicador de los datos de viaje	28
– Servicio	29
– Hora	30
– Indicaciones deportivas	31
– Menú Ajustes del vehículo	36
– Sistema de detección del cansancio	36
– Personalización	38

Seguridad

– Posición en el asiento	40
– Cinturones de seguridad	41
– Sistema de airbags	46
– Transportar niños de forma segura	54
– En caso de emergencia	62

Apertura y cierre

– Llave del vehículo	68
– Sistema de cierre y arranque sin llave "Keyless Access"	71
– Puertas y tecla del cierre centralizado	72
– Alarma antirrobo	77
– Vigilancia del habitáculo y sistema antirremolcado	77
– Portón del maletero	78
– Ventanillas	80
– Techo de cristal	82

Volante

– Ajustar la posición del volante	84
-----------------------------------	----

Asientos y apoyacabezas

– Asientos delanteros	85
– Asientos traseros	87
– Apoyacabezas	89
– Funciones de los asientos	91

Luces

– Intermitentes	95
– Aluminado del vehículo	96
– Iluminación interior	102

Visibilidad

– Limpiacristales	103
– Espejos retrovisores	105
– Protección del sol	108

Sistema de calefacción y ventilación y climatizador

– Calefactar, ventilar y refrigerar	109
-------------------------------------	-----

Conducción

– Indicaciones para la conducción	115
– Poner en marcha y apagar el motor	122
– Sistema Start-Stop	128
– Cambio manual	130
– Cambio automático	131
– Conducir por pendientes	137
– Dirección	138
– Selección del perfil de conducción	140

Sistemas de asistencia al conductor

– Regulador de velocidad (GRA)	143
– Control de crucero adaptativo (ACC)	145
– Asistente de frenada de emergencia (Front Assist)	150
– Asistente de aviso de salida del carril (Lane Assist)	153
– Asistente de conducción (Travel Assist)	156
– Asistente para emergencias (Emergency Assist)	159
– Detector de ángulo muerto	160

Aparcar y maniobrar

– Aparcar	162
– Freno de estacionamiento electrónico	163
– Indicaciones generales relativas a los sistemas de aparcamiento	166
– Ayuda de aparcamiento	169
– Asistente de marcha atrás (Rear View)	170
– Asistente de salida del aparcamiento	172
– Sistemas de asistencia a la frenada	173

Equipamiento práctico

– Portaobjetos	176
----------------	-----

– Cenicero y encendedor	176
– Tomas de corriente	177
Transmisiones de datos	
– Ciberseguridad	178
– Punto de acceso Wi-Fi	179
– App-Connect	181
– Conexiones cableadas e inalámbricas	185
Sistema de infotainment	
– Primeros pasos	188
– Modo Radio	198
– Modo Media	201
– Interfaz de teléfono	204
Transporte de objetos	
– Colocar el equipaje y la carga	210
– Piso del maletero	211
– Conducción con remolque	211
– Portaequipajes de techo	211
Combustible y depuración de gases de escape	
– Advertencias de seguridad relativas a la manipulación del combustible	214
– Tipos de combustible y repostaje	214
– Depuración de gases de escape	216
Situaciones diversas	
– Herramientas de a bordo	218
– Escobillas limpiacristales	219
– Alumbrado exterior	221
– Cambiar fusibles	222
– Ayuda de arranque	226
– Remolcar	229
Comprobar y reponer	
– En el vano motor	234
– Líquidos y medios operativos	238
– Líquido lavacristales	238
– Aceite del motor	239
– Líquido refrigerante del motor	243
– Líquido de frenos	246
– Batería de 12 voltios	248
Llantas y neumáticos	
– Sistema de control de los neumáticos	252
– Información importante sobre las ruedas y los neumáticos	256
– Tapacubos	267
– Cambiar una rueda	268
Mantenimiento	
– Servicio	275
– Conservación del vehículo	277
– Accesorios, cambio de piezas, reparaciones y modificaciones	284

Información para el cliente

– Garantía legal	288
– Caja negra (Event Data Recorder)	289
– Adhesivos y letreros	289
– Líquidos del climatizador	290
– Sistema de infotainment y antenas	290
– Protección de componentes	290
– Desecho de pilas, acumuladores y dispositivos electrónicos usados	291
– Declaración de conformidad	291
– Información sobre los derechos de autor de terceros	292
– Entrega y desguace de los vehículos al final de su vida útil	292
– Información importante para los vehículos de la categoría N1 (vehículo comercial ligero)	292

Información sobre regulaciones para los equipos radioeléctricos

– Declaración de conformidad de los equipos radioeléctricos en países no miembros de la Unión Europea (EU)	293
--	-----

Datos técnicos

– Indicaciones sobre los datos técnicos	302
– Número de identificación del vehículo	302
– Placa de modelo	304
– Certificado de seguridad	304
– Dimensiones	305
– Volumen del depósito de combustible	305
– Motores de gasolina	306

Abreviaturas utilizadas

	309
--	-----

Índice alfabético

	311
--	-----

Acerca de este manual de instrucciones

Este manual de instrucciones es válido para todas las variantes y versiones del modelo y año de modelos de su Volkswagen. En él se describen todos los equipamientos y modelos sin especificar si se trata de equipamientos opcionales o de variantes del modelo. Por ello, puede que se describan equipamientos que no incorpore su vehículo o que solo estén disponibles en algunos países. Consulte el equipamiento real de su vehículo en la documentación de venta o en un taller especializado debidamente cualificado. Volkswagen recomienda un concesionario Volkswagen.

En este manual de instrucciones se describe un turismo.

En función de la matriculación del vehículo específica del país en cuestión, la versión del modelo puede ser también un vehículo comercial ligero.

Todos los datos facilitados en este manual de instrucciones se corresponden con la información disponible al cierre de la redacción. Dado que el vehículo se sigue desarrollando continuamente, es posible que presente diferencias con respecto a los datos recogidos en este manual. Por esta razón, no se puede presentar ninguna reclamación en el caso de que no coincidan datos, ilustraciones y descripciones.

El [índice alfabético](#) y el [índice de abreviaturas](#), que explica abreviaturas y términos técnicos, contribuyen a una mejor orientación y comprensión del manual de instrucciones impreso.

Las [definiciones breves](#) sobre fondo de color que hay al principio de algunos apartados resumen el tema correspondiente. En los apartados en cuestión se proporciona información más detallada sobre dicho sistema o equipamiento, así como sobre sus características, condiciones y limitaciones.

Cuadernos que integran la documentación de a bordo:

Debido a las disposiciones legales y técnicas existentes, el vehículo puede estar equipado, en función del país en cuestión, con un manual de instrucciones en diferentes versiones:

— Manual de instrucciones impreso

Las modificaciones técnicas del vehículo o los temas críticos para la seguridad que hayan surgido tras el cierre de la edición quedan recogidos en un suplemento que se adjunta a la documentación de a bordo.

 Si vende o presta el vehículo a terceros, asegúrese de que la documentación impresa se encuentre siempre en el vehículo. Además, Volkswa-

gen recomienda restablecer el sistema de infotainment a los ajustes de fábrica para borrar todos los datos personales. <

Explicaciones

A continuación se explican formulaciones y términos del manual de instrucciones para una mejor comprensión.

Indicaciones de dirección

Las indicaciones de dirección (por ejemplo, hacia la izquierda, hacia la derecha, hacia delante, hacia atrás) se refieren, por lo general y mientras no se indique otra cosa, al sentido de la marcha.

Medidas y velocidades

Las indicaciones en millas en vez de kilómetros, o en mph en vez de km/h, se refieren a cuadros de instrumentos o sistemas de infotainment específicos de determinados países.

Figuras

Las figuras sirven de orientación y se han de entender como una representación estándar. Las figuras pueden no corresponder a su vehículo.

Este manual de instrucciones se ha redactado para vehículos con el volante a la izquierda. En los *vehículos con el volante a la derecha*, la disposición de los mandos difiere en parte de la mostrada en las ilustraciones o la descrita en los textos.

Forma de dirigirse al lector

Para facilitar la lectura, se utiliza la forma masculina para dirigirse a los lectores de todos los géneros. La utilización de esta forma responde a motivos de redacción y no implica ningún tipo de valoración.

Términos utilizados y su significado:

Techo de cristal Para designar todas las posibles variantes del techo corredizo y deflector en función del equipamiento se utiliza el término genérico "techo de cristal".

Taller especializado Los talleres especializados son talleres en los que trabaja personal instruido o formado que está especializado en realizar trabajos de servicio en turismos. Un taller especializado puede ser tanto un concesionario de Volkswagen como un taller independiente.

Concesionario Volkswagen Los concesionarios Volkswagen son talleres que mantienen una vinculación contractual con Volkswagen. Mediante esta relación contractual tienen acceso a más información y, además, mantienen un canal de comunicación directo con el fabricante.

Acuda a un taller especializado En algunas situaciones es necesario que acuda con su vehículo a un taller especializado para que se realice una comprobación del mismo.

Solicite la ayuda de personal especializado Si en alguna ocasión no fuera posible continuar la marcha con el vehículo, será necesario que un experto compruebe el mismo "in situ". En función de la situación, este decidirá tras la comprobación si el vehículo puede continuar la marcha o si, por el contrario, tiene que ser remolcado.

Explicación de los símbolos



Hace referencia a un apartado de un capítulo con informaciones e indicaciones de seguridad importantes ⚠ que se deberán tener siempre en cuenta.



La flecha indica el final de un apartado.



Este símbolo indica situaciones en las que hay que detener el vehículo lo antes posible.

TM

Este símbolo significa "Trademark" e indica que se trata de una marca reconocida, pero (aún) no registrada oficialmente. La ausencia de este símbolo, sin embargo, no significa necesariamente que el término en cuestión se pueda utilizar libremente.



Este símbolo indica que se trata de una marca registrada. La ausencia de este símbolo, sin embargo, no significa necesariamente que el término en cuestión se pueda utilizar libremente.



Los símbolos de este tipo hacen referencia a advertencias, dentro del mismo apartado o en



la página indicada, sobre posibles riesgos de accidente y lesiones, e indican cómo proceder para evitarlos.



Referencia, dentro del mismo apartado o en la página indicada, a posibles daños materiales.



⚠ PELIGRO

Los textos con este símbolo advierten de situaciones peligrosas que, de ignorarse, provocarían la muerte o lesiones graves.

⚠ ADVERTENCIA

Los textos con este símbolo advierten de situaciones peligrosas que, de ignorarse, podrían provocar la muerte o lesiones graves.

⚠ ATENCIÓN

Los textos con este símbolo advierten de situaciones peligrosas que, de ignorarse, podrían provocar lesiones de gravedad leve o media.

⚠ AVISO

Los textos con este símbolo advierten de situaciones que, de ignorarse, podrían provocar daños en el vehículo.



Los textos con este símbolo contienen información sobre la protección del medio ambiente.



Los textos con este símbolo contienen información adicional.

Cuadros generales del vehículo

Vista desde delante

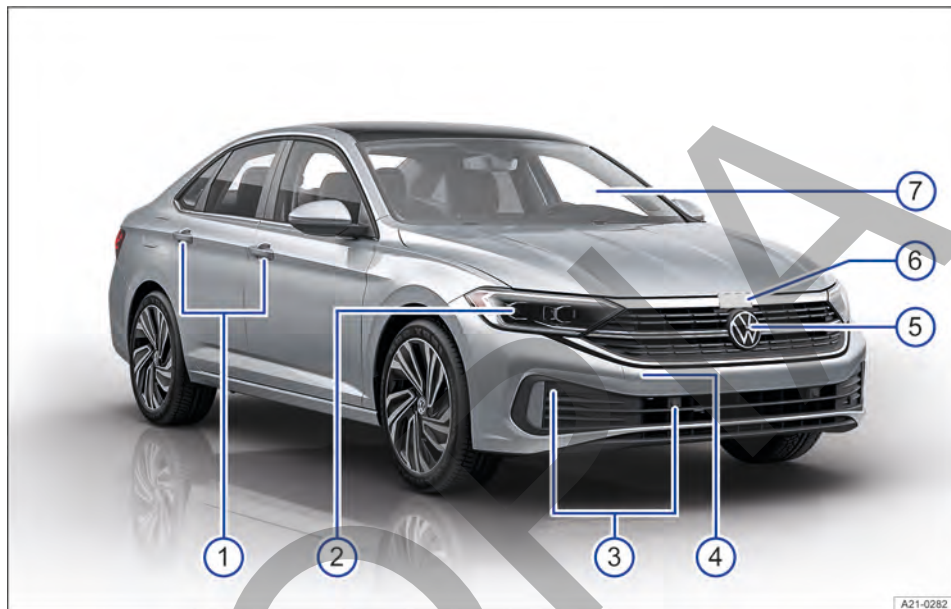

Fig. 1 Vista del vehículo desde delante.

①	Manillas de las puertas	72
②	Faro	221
③	Sensores para los sistemas de asistencia	280
④	Detrás de una tapa: alojamiento de la argolla de remolque	229
⑤	Detrás del emblema de Volkswagen: sensor de radar para los sistemas de asistencia	280
⑥	Palanca de accionamiento del capó delantero	236
⑦	Parabrisas:	
	– Con número de identificación del vehículo	302
	– Con limpiaparabrisas	103
	– Con ventana de visión para la cámara de los sistemas de asistencia	280
	– Con sensor de lluvia y de luz en la zona del retrovisor interior	104, 280

Vista desde atrás

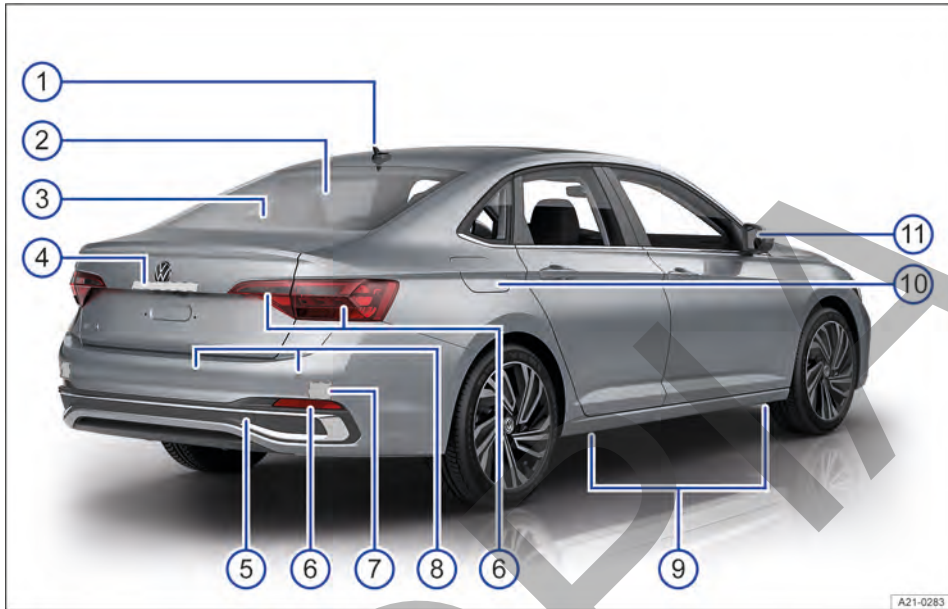

Fig. 2 Vista del vehículo desde atrás.

①	Antena de techo	290
②	Luneta térmica	109
③	Tercera luz de freno	
④	Zona:	
	— Del pulsador para abrir el portón del maletero	78
	— De la cámara para los sistemas de aparcamiento	170, 280
	— De la luz de matrícula	221
⑤	Detrás de una tapa: alojamiento de la argolla de remolque	229
⑥	Grupos ópticos traseros	221
⑦	Detrás del paragolpes: sensor de radar para los sistemas de asistencia	280
⑧	Sensores para los sistemas de asistencia	280
⑨	Puntos de apoyo para el gato	268
⑩	Tapa del depósito de combustible	214
⑪	Retrovisores exteriores	107
	— Con indicación del detector de ángulo muerto	160

Puerta del conductor

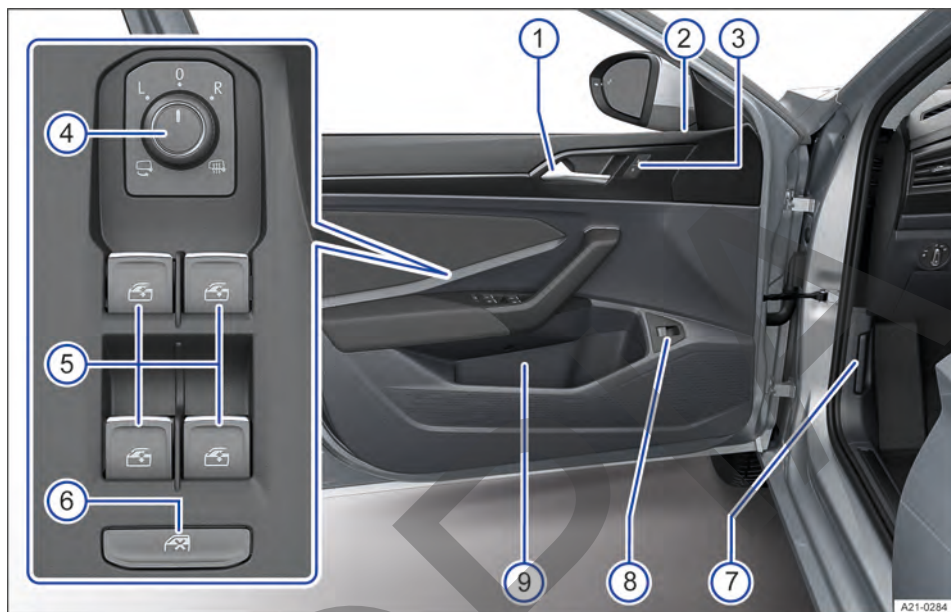

Fig. 3 Puerta del conductor: mandos.

①	Manilla interior de la puerta	
②	Testigo de control del cierre centralizado	73
③	Tecla del cierre centralizado para bloquear y desbloquear el vehículo	73
④	Mando giratorio para el ajuste y las funciones de los retrovisores exteriores	107
⑤	Teclas para accionar los elevalunas eléctricos	80
⑥	Tecla para desactivar las teclas de los elevalunas eléctricos situadas en las puertas traseras	80
⑦	Palanca de desbloqueo del capó delantero	236
⑧	Tecla para desbloquear el portón del maletero	78
⑨	Portaobjetos:	
	— Con portabotellas	
	— Con espacio para guardar un chaleco reflectante	63 <

Lado del conductor

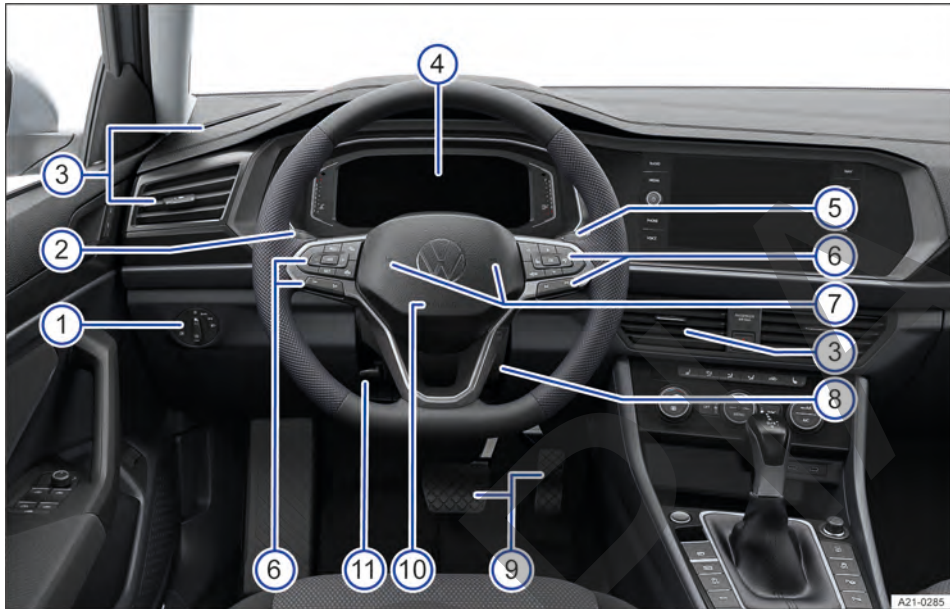

Fig. 4 Cuadro general del lado del conductor.

①	Mando de las luces	96
②	Palanca de los intermitentes y de la luz de carretera	95, 98
	– Con mando y teclas para los sistemas de asistencia al conductor	143
③	Difusores de aire	109
④	Cuadro de instrumentos	18
	– Con testigos de advertencia y de control	15
⑤	Palanca del limpiavacristales	103
⑥	Mandos del volante multifunción:	
	– Para los sistemas de asistencia al conductor	143
	– Para seleccionar menús	19
	– Para aceptar llamadas telefónicas OK	
	– Para Audio ◀ ▶	188
	– Para ajustar el volumen 🔊 🔇	
	– Para cambiar entre el menú actual y el anterior VIEW	19
⑦	Bocina	
⑧	Cerradura de encendido	122
⑨	Pedales	115
⑩	Ubicación del airbag frontal del conductor	46
⑪	Palanca para ajustar la posición de la columna de dirección	84 ◀

COPIA

Consola central

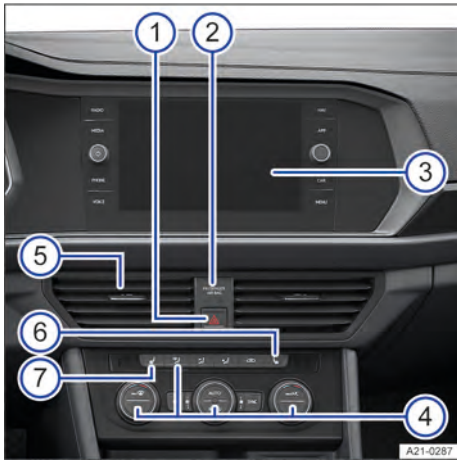

Fig. 5 Cuadro general de la parte superior de la consola central.

① Pulsador para conectar y desconectar los intermitentes de emergencia Δ	62
② Testigo de control de la desactivación del airbag frontal del acompañante OFF \otimes $\frac{1}{2}$	46
③ Sistema de infotainment	188
④ Mandos del climatizador	109
⑤ Difusores de aire	109
⑥ Tecla de la calefacción del asiento derecho	109
⑦ Tecla de la calefacción del asiento izquierdo y del volante	109

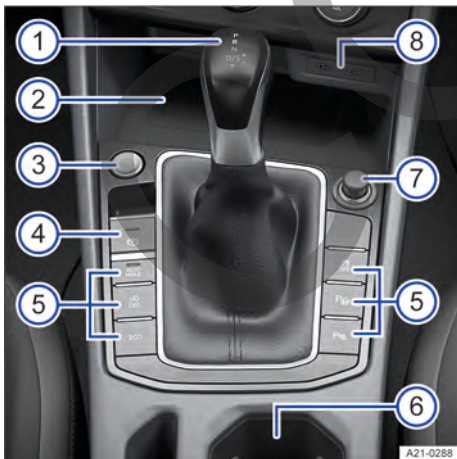

Fig. 6 Cuadro general de la parte inferior de la consola central.

- ① Palanca:

– Del cambio automático de doble embrague DSG®	131
– O del cambio automático	131
– O del cambio manual	130
② Portaobjetos	
– Con función para carga inalámbrica según el estándar Qi	206
③ Pulsador para poner en marcha y apagar el motor (Press & Drive)	122
④ Freno de estacionamiento electrónico	163
⑤ Teclas:	
– Para la función Auto-Hold	165
– Para el sistema Start-Stop	128
– Para los sistemas de asistencia para aparcar y maniobrar	162
– Para el modo ECO	140, 141
– Para seleccionar el perfil de conducción	140
⑥ Portaobjetos con portabebidas	
⑦ Toma de corriente de 12 voltios	177
⑧ Con tomas USB con función de carga de la batería de dispositivos externos (en función del equipamiento)	185 <

Lado del acompañante

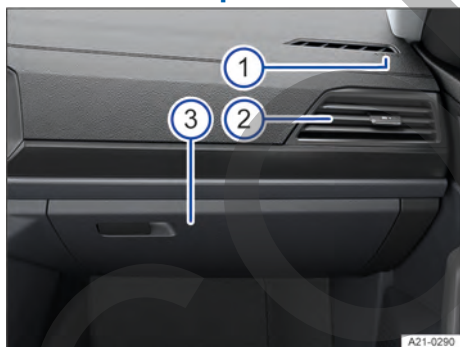



Fig. 7 Lado del acompañante (vehículos con el volante a la izquierda): cuadro general del tablero de instrumentos (disposición simétrica en los vehículos con el volante a la derecha).



Fig. 8 Con la puerta del acompañante abierta (vehículos con el volante a la izquierda): conmutador de llave en el tablero de instrumentos (disposición simétrica en los vehículos con el volante a la derecha).

① Ubicación del airbag frontal del acompañante en el tablero de instrumentos	46
② Difusor de aire	109
③ Guantero:	
– Con manilla	
– Con lectores multimedia del sistema de infotainment	194
④ Conmutador de llave para desactivar el airbag frontal del acompañante	46 <

Mandos en el revestimiento interior del techo

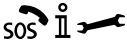
Símbolo	Significado
	Teclas para las luces interiores y de lectura → pág. 102
	Mando del techo de cristal → pág. 82
	Teclas para el Servicio de llamada de emergencia, Llamada de información y Llamada de asistencia → pág. 64 ◀

COPIA

Información para el conductor

Símbolos en el cuadro de instrumentos











Los testigos de advertencia y de control pueden encenderse individualmente o combinados y sirven para advertir, indicar la presencia de alguna anomalía o avisar de la activación de determinadas funciones. Algunos se encienden al conectar el encendido y tienen que apagarse al cabo de cierto tiempo.

Los testigos de control que se encienden en el mando de las luces se explican en el capítulo "Luces" → pág. 96.

⚠ ADVERTENCIA

Si se ignoran los testigos de advertencia que se enciendan y los mensajes que se muestren, el vehículo podría quedarse parado en medio del tráfico; además, podrían producirse accidentes y lesiones graves.

- No ignore nunca los testigos de advertencia que se enciendan ni los mensajes que se muestren.
- Detenga el vehículo en cuanto sea posible y seguro.

Símbolo	Significado
	 ¡No continúe la marcha! Testigo de advertencia central → pág. 17, → pág. 18, → pág. 27
	Colocarse el cinturón de seguridad → pág. 42
	Freno de estacionamiento electrónico → pág. 163
	 ¡No continúe la marcha! Avería en el sistema de frenos → pág. 122
	 ¡No continúe la marcha! Nivel del líquido de frenos bajo → pág. 247
	¡Tome el control del vehículo y esté preparado para frenar! → pág. 145
	Nivel de aceite del motor demasiado bajo → pág. 243

Símbolo	Significado
	 ¡No continúe la marcha! Presión del aceite del motor demasiado baja → pág. 34, → pág. 242
	 ¡No continúe la marcha! Avería en el sistema del líquido refrigerante del motor → pág. 27, → pág. 245
	 ¡No continúe la marcha! Avería en la dirección → pág. 139
	El asistente de salida del aparcamiento ha detectado un obstáculo marcha atrás → pág. 172
	 ¡No continúe la marcha! Avería en la alimentación de energía de 12 voltios → pág. 251
	Advertencia de colisión → pág. 151
	Tome inmediatamente el control de la dirección → pág. 158
	Testigo de advertencia central → pág. 17
	Avería en el sistema de airbags o de los pretensores de los cinturones → pág. 48
	Sistema de airbags o de los pretensores de los cinturones desactivado con un equipo de diagnóstico → pág. 48
	Airbag frontal del acompañante desactivado → pág. 49
	Airbag frontal del acompañante activado → pág. 49
	Avería en el sistema de llamada de emergencia → pág. 67
	Sistema de llamada de emergencia limitado → pág. 67
	Avería en el freno de estacionamiento electromecánico → pág. 164
	Comprobar las pastillas de freno → pág. 122

Símbolo	Significado
	Parpadea: programa electrónico de estabilización (ESC) o regulación antipatinaje en aceleración (ASR) regulando → pág. 173, → pág. 173 Se enciende: avería en el programa electrónico de estabilización (ESC) → pág. 175
	Regulación antipatinaje en aceleración (ASR) desconectada → pág. 174 ESC Sport conectado → pág. 174
	Avería en el sistema antibloqueo de frenos (ABS) → pág. 175
	Nivel de aceite del motor demasiado bajo → pág. 243 Nivel de aceite del motor demasiado alto → pág. 243 Avería en el sistema del aceite del motor → pág. 243
	Avería en el sistema del aceite del motor → pág. 243
	Depósito de combustible casi vacío → pág. 26
	Travel Assist no disponible → pág. 158
	Avería en el alumbrado del vehículo → pág. 101
	Luz trasera antiniebla encendida → pág. 97
	Avería en el sensor de lluvia y de luz → pág. 104
	Avería en el limpiacristales → pág. 104
	Nivel del líquido lavacrystal demasiado bajo → pág. 104
	Avería en la dirección → pág. 140
	¡No continúe la marcha!
	Presión de los neumáticos baja → pág. 255
	¡No continúe la marcha!
	Avería en el sistema de control de los neumáticos → pág. 255
	Front Assist desconectado → pág. 153

Símbolo	Significado
	Avería en el regulador de velocidad → pág. 144
	Advertencia de velocidad → pág. 28
	Control de cruceo adaptativo (ACC) no disponible → pág. 149
	Asistente de aviso de salida del carril (Lane Assist) regulando → pág. 155
	Asistente para emergencias (Emergency Assist) regulando → pág. 159
	Avería en el detector de ángulo muerto → pág. 161
	El asistente de salida del aparcamiento frena → pág. 172
EPC	Avería en la gestión del motor → pág. 127
	Avería en el sistema de escape → pág. 218
	Filtro de partículas saturado de hollín → pág. 217
	Régimen del motor limitado → pág. 127
	Avería en la batería de 12 voltios → pág. 251
	Avería en el cambio → pág. 131, → pág. 136
	¡Pise el pedal del freno! → pág. 136, → pág. 136
	Se mantiene el vehículo detenido → pág. 165
	Intermitentes → pág. 101
	El regulador de velocidad está conectado y la regulación está activa. → pág. 143
	El asistente de aviso de salida del carril (Lane Assist) está activo. → pág. 155
	Travel Assist activo → pág. 157
	Control de cruceo adaptativo (ACC) regulando, ningún vehículo detectado por delante → pág. 148
	Control de cruceo adaptativo (ACC) regulando, vehículo detectado por delante → pág. 148

Símbolo	Significado
	Luz de carretera o ráfagas de luz → pág. 98
	El regulador de velocidad está conectado, pero la regulación no está activa → pág. 143
	Temperatura exterior inferior a +4 °C (+39 °F) → pág. 21, → pág. 25
	Sistema Start-Stop activo → pág. 128
	Sistema Start-Stop no disponible → pág. 128
	Conducción de bajo consumo → pág. 21, → pág. 25
	Ha llegado el momento de realizar alguno de los servicios. → pág. 30
	Travel Assist activo, control de cruce adaptativo activo y función de guiado adaptativo en carril pasiva → pág. 157
	Asistente de luz de carretera activo → pág. 98
	Tome el control de la dirección → pág. 158
	Front Assist conectándose → pág. 153
	Advertencia de la distancia → pág. 151
	Perfil de conducción Eco → pág. 141
	Perfil de conducción Normal → pág. 141
	Perfil de conducción Individual → pág. 141
	Perfil de conducción Sport → pág. 141
	Teléfono móvil conectado mediante Bluetooth® → pág. 21, → pág. 25
	Estado de carga de la batería del teléfono móvil → pág. 21, → pág. 25
	Referencia a información en el manual de instrucciones → pág. 17

Mensajes de advertencia y de información

Al conectar el encendido o durante la marcha se comprueba el estado de determinadas funciones y componentes del vehículo. Las anomalías se muestran en la pantalla del cuadro de instrumentos mediante símbolos de advertencia rojos y amarillos acompañados de mensajes y, dado el caso, de una señal acústica. La representación de los mensajes y los símbolos puede variar en función de la versión del cuadro de instrumentos.

Las anomalías existentes también se pueden consultar manualmente. Para ello, abra el menú Estado vehículo o Vehículo → pág. 36.

Advertencia con prioridad 1

El testigo de advertencia central rojo parpadea o se enciende, en parte acompañado de advertencias acústicas o símbolos adicionales. ¡No continúe la marcha! ¡Peligro! Compruebe la función que falla. Solicite inmediatamente la ayuda de personal especializado.

Advertencia con prioridad 2

El testigo de advertencia central amarillo parpadea o se enciende, en parte acompañado de advertencias acústicas o símbolos adicionales. Los fallos de funcionamiento o la falta de líquidos operativos pueden provocar daños en el vehículo y la avería del mismo. Compruebe lo antes posible la función que falla. Acuda inmediatamente a un taller especializado debidamente cualificado y solicite una revisión del sistema. Volkswagen recomienda un concesionario Volkswagen.

Referencia a información en el manual de instrucciones

En el manual de instrucciones encontrará más información sobre la advertencia existente.

Mensaje informativo

Proporciona información sobre procesos en el vehículo.

De existir varias advertencias, los símbolos correspondientes se encenderán sucesivamente durante unos segundos. Los símbolos permanecerán encendidos hasta que se elimine la causa.

Si al conectar el encendido se muestran advertencias sobre anomalías existentes, posiblemente no se podrán realizar ajustes ni se podrá mostrar información de la manera descrita. Si la avería persiste, acuda a un taller especializado debidamente

te cualificado. Volkswagen recomienda un concesionario Volkswagen.

Introducción al cuadro de instrumentos

El vehículo está equipado con un cuadro de instrumentos digital. El cuadro de instrumentos muestra información básica, como la velocidad.

Además, en función del equipamiento, están a disposición las siguientes funciones, entre otras:

- Diferentes menús, p. ej., para asistencia
- Indicaciones del estado de los sistemas de asistencia al conductor
- Mensajes en la pantalla
- Testigos de advertencia y de control
- Información sobre el consumo y la autonomía

En los menús se pueden ajustar los contenidos individualmente y realizar ajustes.

⚠ ADVERTENCIA

Si el conductor se distrae durante la marcha, pueden producirse accidentes y lesiones graves.

- No maneje nunca el cuadro de instrumentos durante la marcha.
- Únicamente realice ajustes en el cuadro de instrumentos y el sistema de infotainment cuando el vehículo esté detenido.

⚠ ADVERTENCIA

Si hay un fallo grave en el cuadro de instrumentos, la pantalla puede apagarse. Además, puede encenderse el testigo de control ⚠.

- Estacione el vehículo de forma segura.
- Solicite la ayuda de personal especializado.



Tras poner el motor en marcha con la batería de 12 voltios profundamente descargada o recién cambiada, o tras utilizar la ayuda de arranque, puede que algunos ajustes del sistema, p. ej., los ajustes de confort personalizados y las programaciones, se hayan desajustado o borrado. Compruebe y corrija estos ajustes cuando la batería esté lo suficientemente cargada.

Cuadro de instrumentos digital, versión Pro

Cuadro general de la versión Pro

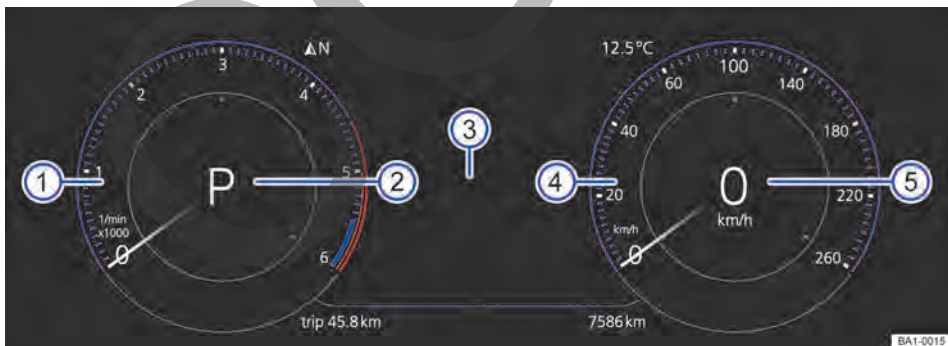

Fig. 9 Cuadro de instrumentos digital en el tablero de instrumentos (representación esquemática).

- ① Cuentarrevoluciones (revoluciones x 1000 por minuto del motor en marcha) → pág. 26
- ② Marcha o posición de la palanca selectora engranada o seleccionada actualmente → pág. 115
- ③ Indicaciones en la pantalla
- ④ Velocímetro

5 Indicación digital de la velocidad

El Digital Cockpit Pro es un cuadro de instrumentos digital con una pantalla TFT en color de alta resolución. Seleccionando diferentes perfiles de información se pueden visualizar indicaciones adicionales a las de los instrumentos circulares clásicos, como el cuentarrevoluciones. En adelante se utilizará la denominación "cuadro de instrumentos digital, versión Pro" para el Digital Cockpit Pro.

Manejo del cuadro de instrumentos digital, versión Pro



Fig. 10 Lado derecho del volante multifunción: teclas para utilizar los menús y las indicaciones informativas del cuadro de instrumentos (variante 1).



Fig. 11 Lado derecho del volante multifunción: teclas para utilizar los menús y las indicaciones informativas del cuadro de instrumentos (variante 2).

En los vehículos con volante multifunción, la palanca del limpiacristales no tiene teclas. En este caso, el indicador multifunción solo se puede manejar con las teclas del volante multifunción. Las funciones de las teclas del volante multifunción dependen del equipamiento.

i Vehículos con volante multifunción: Mientras haya una advertencia con prioridad 1, no se podrá acceder a ningún menú → pág. 17. Algunas advertencias se pueden confirmar y ocultar con la tecla **OK** del volante multifunción → fig. 10.

Seleccionar un menú o una indicación informativa

Vehículos con volante multifunción:

1. Conecte el encendido.
2. Si se muestra un mensaje o el pictograma de un vehículo, pulse la tecla **OK**; si es necesario, varias veces.
3. Para mostrar un menú y moverse por él, pulse la tecla **↵** o **⏪**.
4. Para abrir el menú o la indicación informativa que se muestre, pulse la tecla **OK** o espere unos segundos hasta que el menú o la indicación informativa se abra automáticamente.

Realizar ajustes en los menús

Vehículos con volante multifunción:

1. En el menú visualizado, pulse la tecla con flecha **↵** o **⏪** hasta que se marque la opción de menú deseada.
La opción aparece enmarcada.
2. Para realizar las modificaciones deseadas, pulse la tecla **OK**.

Si la casilla de verificación del botón de función está marcada , significa que la función en cuestión está activada.

Volver a la selección de menús

Vehículos con volante multifunción:

1. Pulse la tecla  o .

Tecla VIEW del volante multifunción

Vehículos con volante multifunción: Con la tecla **VIEW** se puede cambiar entre la representación clásica de los instrumentos circulares, la representación tipo gran escenario sin perfiles de información y la vista ampliada con perfiles de información destacados. La representación clásica muestra los grandes instrumentos circulares a los lados y, en el centro, el perfil de información seleccionado.

1. Para seleccionar en la lista los perfiles de información preajustados, mantenga presionada la tecla **VIEW**:

Clásico Vista sin perfiles de información

Automático Los perfiles de información se adaptan al perfil de conducción seleccionado. Solo en los vehículos con selección del perfil de conducción disponible.

Entrada 1 de la memoria Selección individual de los perfiles de información

Entrada 2 de la memoria Selección individual de los perfiles de información

Entrada 3 de la memoria Solo en los vehículos con sistema de navegación montado de fábrica.

 Si al conectar el encendido se muestran advertencias sobre anomalías existentes, posiblemente no se podrán realizar ajustes ni se podrá mostrar información de la manera descrita. Si la avería persiste, acuda a un taller especializado debidamente cualificado. Volkswagen recomienda un concesionario Volkswagen.

ADVERTENCIA

Si el conductor se distrae durante la marcha, pueden producirse accidentes y lesiones graves.

- No maneje nunca el cuadro de instrumentos durante la marcha.
- Únicamente realice ajustes en el cuadro de instrumentos y el sistema de infotainment cuando el vehículo esté detenido.

Indicaciones informativas, versión Pro

Perfiles de información

Mediante la opción **Digital Cockpit** del menú de los ajustes del vehículo del sistema de infotainment, se puede elegir entre diferentes perfiles de información so-

bre temas específicos → pág. 36. En función del perfil de información seleccionado, el cuadro de instrumentos digital, versión Pro, muestra información adicional en la parte central de los instrumentos circulares, o estos se ocultan y se muestra dicha información a lo ancho de toda la pantalla. Se puede elegir entre los siguientes perfiles de información:



- Indicación de la marcha. Indicación digital de la marcha engranada actualmente o de la relación de marchas seleccionada.
- Velocidad. Indicación digital de la velocidad.
- Consumo. Representación gráfica del consumo actual e indicación digital del consumo medio → pág. 28.
- Autonomía. Indicación digital de la autonomía restante.
- Distancia recorrida. Indicación digital del trayecto recorrido → pág. 28.
- Asistentes de conducción. Representación gráfica de diferentes sistemas de asistencia al conductor → pág. 143.
- Audio. Indicación digital de la reproducción de audio actual.

En función del equipamiento, el número y el contenido de los perfiles de información seleccionables puede variar.

Posibles indicaciones en la pantalla

En la pantalla del cuadro de instrumentos, versión Pro, puede mostrarse diversa información en función del equipamiento del vehículo:

- Puertas, capó delantero y portón del maletero abiertos
- Mensajes de advertencia y de información → pág. 17
- Cuentakilómetros
- Hora → pág. 30
- Indicaciones del sistema multimedia y del de navegación
- Indicaciones del teléfono
- Temperatura exterior
- Posición de la palanca selectora
- Recomendación de marcha → pág. 116
- Indicador de los datos de viaje (indicador multifunción) y menús para realizar diversos ajustes
- Indicador de intervalos de servicio → pág. 29
- Advertencia de velocidad
- Advertencia de velocidad para los neumáticos de invierno

- Indicación del estado del sistema Start-Stop → pág. 128
- En función del equipamiento: conducción de bajo consumo  Indicación del estado de la gestión de cilindros activa (ACT) → pág. 116
- Conducción de bajo consumo 
- Letras distintivas del motor (LDM)
- Indicaciones de los sistemas de asistencia al conductor
- Personalización: salud y selección del usuario → pág. 38
- Indicación del postfuncionamiento del ventilador del radiador

 En un taller especializado debidamente cualificado se pueden programar otras funciones o cambiar las existentes en función del equipamiento del vehículo. Volkswagen recomienda un concesionario Volkswagen.

Puertas, capó delantero y portón del maletero abiertos



Tras desbloquear el vehículo y durante la marcha, en la pantalla del cuadro de instrumentos se muestra si alguna de las puertas, el capó delantero o el portón del maletero están abiertos y, dado el caso, también se indica con una señal acústica.

Posición de la palanca selectora

La posición actual de la palanca selectora se muestra tanto junto a la palanca como en la pantalla del cuadro de instrumentos.

Cuando la palanca se encuentra en la posición D/S, así como en la posición Tiptronic, dado el caso se muestra en la pantalla del cuadro de instrumentos la marcha engranada en cada momento.

Indicador de la temperatura exterior

Si la temperatura exterior es inferior a aprox. +4 °C (+39 °F), en el indicador de la temperatura exterior se enciende además el símbolo del cristal de hielo . Este símbolo permanece encendido hasta que la temperatura exterior sobrepasa los +6 °C (+43 °F) → .



En las siguientes situaciones, la temperatura exterior indicada puede ser superior a la real debido al calor emitido por el motor:

- Cuando el vehículo está detenido.
- Cuando se circula muy despacio.

El margen de medición abarca desde -45 °C (-49 °F) hasta +76 °C (+169 °F).

ADVERTENCIA

Aunque la temperatura exterior sea superior al punto de congelación, puede haber hielo en carreteras y puentes.

- El símbolo del cristal de hielo  indica que puede haber peligro de heladas.
- A temperaturas exteriores superiores a +4 °C (+39 °F), también puede haber hielo aunque no se encienda el símbolo del cristal de hielo .
- ¡No se fie nunca solamente del indicador de la temperatura exterior!

Indicaciones del teléfono

Cuando hay un teléfono móvil conectado mediante Bluetooth®, en la pantalla del cuadro de instrumentos se muestra el símbolo de Bluetooth .

Adicionalmente, el símbolo  indica el estado de carga de la batería del teléfono.

Recomendación de marcha

Durante la conducción, en la pantalla del cuadro de instrumentos puede mostrarse una recomendación de la marcha que convendría elegir para ahorrar combustible → pág. 116.

Cuentakilómetros

El cuentakilómetros total registra el kilometraje total recorrido por el vehículo.

El cuentakilómetros parcial (trip) indica los kilómetros recorridos desde la última vez que se puso a cero.

1. *Vehículos con cuadro de instrumentos digital:* Ponga el cuentakilómetros parcial a cero en el sistema de infotainment o en el menú Servicio → pág. 29.

Advertencia de velocidad para los neumáticos de invierno

Si se supera la velocidad máxima ajustada, aparece una indicación en la pantalla del cuadro de instrumentos.

En el sistema de infotainment, en el menú de los ajustes del vehículo, se pueden realizar ajustes para la advertencia de velocidad → pág. 265.

Conducción de bajo consumo

Durante la marcha, en la pantalla del cuadro de instrumentos aparece la indicación  cuando el vehículo circula con un consumo bajo.

Letras distintivas del motor (LDM)

Vehículos con cuadro de instrumentos digital:

1. Abra el menú Servicio → pág. 29.

2. Seleccione la opción de menú **Letras distintivas del motor**.

Indicación del postfuncionamiento del ventilador del radiador

Esta indicación aparece tras desconectar el sistema de propulsión cuando el ventilador del radiador está postfuncionando.

El tiempo de postfuncionamiento del ventilador del radiador puede depender de:

- El tratamiento de los gases de escape, p. ej., en la regeneración del filtro de partículas.
- El enfriamiento activo de los frenos tras bajar una pendiente.
- La disipación del calor del motor tras un gran esfuerzo, p. ej., la conducción con remolque.

i Algunos ajustes se pueden guardar en las cuentas de usuario de la función de personalización y, por ello, pueden modificarse automáticamente al cambiar de cuenta de usuario → pág. 38.

i Existen diversos cuadros de instrumentos, de ahí que puedan variar las versiones y las indi-

caciones de la pantalla. En el caso de las pantallas sin visualización de mensajes informativos o de advertencia, las anomalías se indican solamente mediante testigos de control.

i Algunas indicaciones de la pantalla del cuadro de instrumentos pueden quedar ocultas por algún suceso repentino, p. ej., una llamada entrante.

i En función del equipamiento, algunos ajustes e indicaciones pueden realizarse o mostrarse también en el sistema de infotainment.

i De existir varias advertencias, los símbolos correspondientes se encenderán sucesivamente durante unos segundos. Los símbolos permanecerán encendidos hasta que se elimine la causa.

i Si al conectar el encendido se muestran advertencias sobre anomalías existentes, posiblemente no se podrán realizar ajustes ni se podrá mostrar información de la manera descrita. Si la avería persiste, acuda a un taller especializado debidamente cualificado. Volkswagen recomienda un concesionario Volkswagen. <

Cuadro de instrumentos digital, versión Basic

Cuadro general de la versión Basic

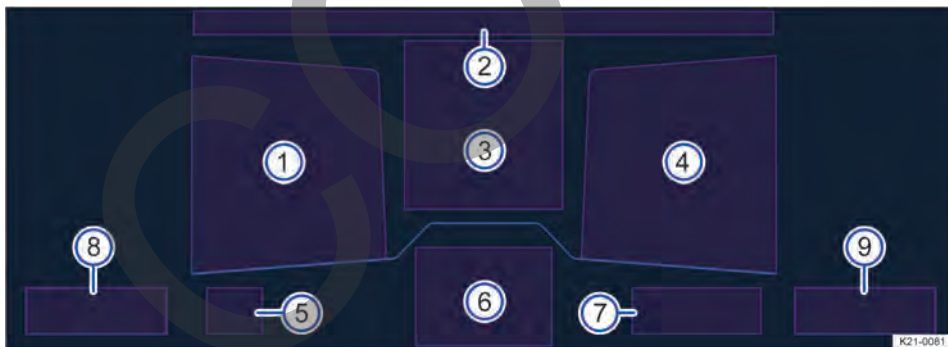

Fig. 12 Cuadro de instrumentos digital en el tablero de instrumentos (representación esquemática).

- 1 Área de visualización secundaria
- 2 Hora, brújula y temperatura
- 3 Área de visualización principal
- 4 Área de visualización secundaria
- 5 Marcha o posición de la palanca selectora seleccionada actualmente
- 6 Sistema de asistencia al conductor activo
- 7 Autonomía.

- ⑧ Indicador de temperatura del líquido refrigerante del motor
- ⑨ Indicador del nivel de combustible

El Digital Cockpit es un cuadro de instrumentos digital con una pantalla TFT en color de alta resolución. Seleccionando diferentes vistas, p. ej., "Cuentarrevoluciones", y diferentes indicaciones en el área de visualización principal y en las áreas de visualización secundarias, se pueden visualizar otros contenidos. En adelante se utilizará la denominación "cuadro de instrumentos digital, versión Basic" para el Digital Cockpit.

Manejo del cuadro de instrumentos digital, versión Basic



Fig. 13 Lado derecho del volante multifunción: teclas para utilizar los menús y las indicaciones informativas del cuadro de instrumentos (variante 1).



Fig. 14 Lado derecho del volante multifunción: teclas para utilizar los menús y las indicaciones informativas del cuadro de instrumentos (variante 2).

En los vehículos con volante multifunción, la palanca del limpiacristales no tiene teclas. En este caso, el indicador multifunción solo se puede manejar con las teclas del volante multifunción. Las funciones de las teclas del volante multifunción dependen del equipamiento.

i *Vehículos con volante multifunción:* Mientras haya una advertencia con prioridad 1, no se podrá acceder a ningún menú → pág. 17. Algunas advertencias se pueden confirmar y ocultar con la tecla **OK** → fig. 13 del volante multifunción.

Vistas del área de visualización principal

Vehículos con volante multifunción: El área de visualización principal se puede cambiar pulsando la tecla **VIEW**. En el área de visualización se pueden mostrar las siguientes vistas:

Vista digital Velocímetro digital con indicaciones secundarias

Velocidad Representación clásica del velocímetro como instrumento circular

Cuentarrevoluciones Representación clásica del cuentarrevoluciones como instrumento circular





El número y el contenido de las informaciones mostradas puede variar según el equipamiento.

 Tras desconectar el sistema de propulsión, aparece una indicación con información del estado del vehículo, como el kilometraje.

 En las vistas "Velocidad" y "Cuentarrevoluciones" se puede configurar una indicación secundaria adicional en el centro del instrumento circular.

Seleccionar las indicaciones secundarias



Vehículos con volante multifunción: Las indicaciones secundarias pueden configurarse u ocultarse individualmente. En las indicaciones secundarias pueden mostrarse diferentes datos de viaje, indicaciones de navegación o información sobre la reproducción de audio o la interfaz de teléfono. Para seleccionar las indicaciones secundarias, proceda como sigue:

1. Con la tecla  o , seleccione el indicador secundario derecho o izquierdo.
2. Con las teclas con flecha  o , seleccione la indicación secundaria deseada.
3. Confirme la selección con la tecla .

Seleccionar indicaciones secundarias en el instrumento circular

Para seleccionar una indicación secundaria teniendo ajustada la vista con instrumento circular, proceda como sigue:

Vehículos con volante multifunción:

1. Con las teclas con flecha  o , seleccione la indicación secundaria deseada.
2. Confirme la selección con la tecla .

 Si al conectar el encendido se muestran advertencias sobre anomalías existentes, posiblemente no se podrán realizar ajustes ni se podrá mostrar información de la manera descrita. Si la avería persiste, acuda a un taller especializado debidamente cualificado. Volkswagen recomienda un concesionario Volkswagen.

ADVERTENCIA

Si el conductor se distrae puede dar lugar a un accidente y a que se produzcan lesiones.

- No se distraiga del tráfico manejando el cuadro de instrumentos digital.

- Conduzca siempre prestando atención al tráfico y de forma responsable. <

Indicaciones informativas, versión Basic

Posibles indicaciones en la pantalla

En el área de visualización principal y en las áreas de visualización secundarias del cuadro de instrumentos digital, versión Basic, puede mostrarse información diferente en función del equipamiento del vehículo:

- Puertas, capó delantero y portón del maletero abiertos
- Mensajes de advertencia y de información → pág. 17
- Cuentakilómetros → pág. 28
- Velocidad digital
- Fecha y hora → pág. 30
- Indicaciones de la radio
- Temperatura exterior
- Posición de la palanca selectora del cambio automático
- Recomendación de marcha → pág. 116
- Indicador de intervalos de servicio → pág. 29
- Advertencia de velocidad para los neumáticos de invierno
- Indicación del estado del sistema Start-Stop → pág. 128
- En función del equipamiento: conducción de bajo consumo  Indicación del estado de la gestión de cilindros activa (ACT) → pág. 116
- Letras distintivas del motor (LDM)
- Indicaciones de los sistemas de asistencia al conductor
- Personalización: saludo → pág. 38
- Indicación del postfuncionamiento del ventilador del radiador
- Indicaciones de los datos de viaje, p. ej., Dur. trayecto/recorrido → pág. 28
- Temperatura del aceite del motor
- Indicaciones del teléfono

 Si hay una flecha detrás de la entrada en el menú de configuración, significa que hay un submenú. En el submenú se pueden realizar más ajustes.

Puertas, capó delantero y portón del maletero abiertos

Tras desbloquear el vehículo y durante la marcha, en la pantalla del cuadro de instrumentos se muestra si alguna de las puertas, el capó delantero o el portón del maletero están abiertos y, dado el caso, también se indica con una señal acústica.

Posición de la palanca selectora del cambio automático

La posición actual de la palanca selectora y, dependiendo del perfil de conducción seleccionado, la marcha engranada se muestran tanto junto a la palanca selectora como en la pantalla del cuadro de instrumentos. Al accionar el freno o la palanca selectora, se muestra el esquema de las marchas en el cuadro de instrumentos.

Indicador de la temperatura exterior

Si la temperatura exterior es inferior a aprox. +4 °C (+39 °F), en el indicador de la temperatura exterior se enciende además el símbolo del cristal de hielo ❄. Este símbolo permanece encendido hasta que la temperatura exterior supera los +6 °C (+43 °F).

En las siguientes situaciones, la temperatura exterior indicada puede ser superior a la real debido al calor emitido por el motor:

- Cuando el vehículo está detenido.
- Cuando se circula muy despacio.

El margen de medición abarca desde -45 °C (-49 °F) hasta +76 °C (+169 °F).

ADVERTENCIA

Aunque la temperatura exterior sea superior al punto de congelación, puede haber hielo en carreteras y puentes.

- El símbolo del cristal de hielo ❄ indica que puede haber peligro de heladas.
- A temperaturas exteriores superiores a +4 °C (+39 °F), también puede haber hielo aunque no se encienda el símbolo del cristal de hielo ❄.
- ¡No se fíe nunca solamente del indicador de la temperatura exterior!

Recomendación de marcha

Durante la conducción, en la pantalla del cuadro de instrumentos puede mostrarse una recomendación de la marcha que convendría elegir para ahorrar combustible → pág. 116.

Advertencia de velocidad para los neumáticos de invierno

Si se supera la velocidad máxima ajustada, aparece una indicación en la pantalla del cuadro de instrumentos.

En el sistema de infotainment, en el menú de los ajustes del vehículo, se pueden realizar ajustes para la advertencia de velocidad → pág. 265.

Conducción de bajo consumo

Durante la marcha, en la pantalla del cuadro de instrumentos aparece la indicación  cuando el vehículo circula con un consumo bajo.

Letras distintivas del motor (LDM)

1. Abra el menú Servicio → pág. 29.
2. Seleccione la opción de menú Letras distintivas del motor (LDM).



Indicación del postfuncionamiento del ventilador del radiador

Esta indicación aparece tras desconectar el sistema de propulsión cuando el ventilador del radiador está postfuncionando.

El tiempo de postfuncionamiento del ventilador del radiador puede depender de:

- El tratamiento de los gases de escape, p. ej., en la regeneración del filtro de partículas.
- El enfriamiento activo de los frenos tras bajar una pendiente.
- La disipación del calor del motor tras un gran esfuerzo, p. ej., la conducción con remolque.

Indicaciones del teléfono

Si la indicación secundaria Teléfono está activada y hay un teléfono móvil conectado mediante Bluetooth, en la pantalla del cuadro de instrumentos se muestra el símbolo de Bluetooth . Adicionalmente, el símbolo  indica el estado de carga de la batería del teléfono.

 Si hay una flecha detrás de la entrada en el menú de configuración, significa que hay un submenú. En el submenú se muestra una lista de las últimas llamadas y es posible devolver la llamada a los contactos mostrados.

 Algunos ajustes se pueden guardar en las cuentas de usuario de la función de personalización y, por ello, pueden modificarse automáticamente al cambiar de cuenta de usuario → pág. 38.

 Algunas indicaciones de la pantalla del cuadro de instrumentos pueden quedar ocultas por algún suceso repentino, p. ej., una llamada entrante.

i En función del equipamiento, algunos ajustes e indicaciones pueden realizarse o mostrarse también en el sistema de infotainment.

i De existir varias advertencias, los símbolos correspondientes se encenderán sucesivamente durante unos segundos. Los símbolos permanecerán encendidos hasta que se elimine la causa.

i Si al conectar el encendido se muestran advertencias sobre anomalías existentes, posiblemente no se podrán realizar ajustes ni se podrá mostrar información de la manera descrita. Si la avería persiste, acuda a un taller especializado debidamente cualificado. Volkswagen recomienda un concesionario Volkswagen.

Cuentarrevoluciones

El principio de la zona roja del cuentarrevoluciones indica el régimen máximo permitido del motor para todas las marchas tras el rodaje del mismo y funcionando a temperatura de servicio.

Antes de alcanzar la zona roja se debería cambiar a la marcha inmediatamente superior, situar la palanca selectora en la posición D/S o levantar el pie del acelerador.

i AVISO

- Cuando el motor esté frío, evite regímenes altos del motor, someterlo a grandes esfuerzos y los acelerones.
- Para evitar daños en el motor, no permita que la aguja del cuentarrevoluciones permanezca mucho tiempo en la zona roja de la escala.

 Cambiar pronto a una marcha superior contribuye a reducir el consumo de combustible y los ruidos de funcionamiento.

Indicador del nivel de combustible

Indicador digital del nivel de combustible

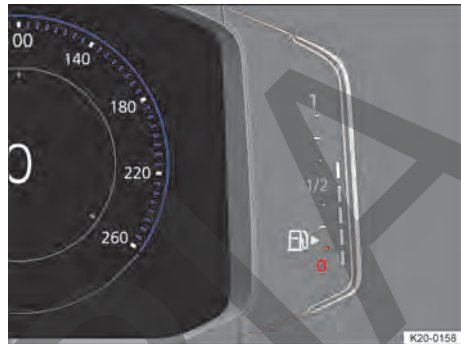

Fig. 15 Indicador del nivel de combustible en el cuadro de instrumentos digital, versión Pro (representación esquemática).



Fig. 16 Indicador del nivel de combustible en el cuadro de instrumentos digital, versión Basic (representación esquemática).

Problemas y soluciones

Depósito de combustible casi vacío

El testigo de control se enciende en amarillo. Se está utilizando el combustible de la reserva (marca roja).

1. Reposte en cuanto tenga la oportunidad.

! ADVERTENCIA

Si se circula con un nivel demasiado bajo de combustible, el vehículo podría quedarse parado en medio del tráfico; además, podrían producirse accidentes y lesiones graves.

- Si el nivel del depósito de combustible está demasiado bajo, el combustible podría llegar de forma irregular al motor, especialmente al subir o bajar pendientes.
- La dirección y los sistemas de asistencia al conductor y a la frenada no funcionan si el motor marcha irregularmente o se apaga por falta de combustible o por una alimentación irregular de este.
- Para evitar que el vehículo se quede parado por falta de combustible, reposte siempre que solo quede un cuarto de combustible en el depósito.

⚠ AVISO

No apure nunca completamente el depósito. Si la alimentación de combustible es irregular, se pueden producir fallos en la combustión y podría llegar combustible sin quemar al sistema de escape.

i La flecha pequeña situada en el indicador del nivel de combustible junto al símbolo del surtidor de combustible señala hacia el lado del vehículo donde se encuentra la tapa del depósito de combustible.

Indicador de temperatura del líquido refrigerante del motor

Indicador digital de temperatura del líquido refrigerante del motor

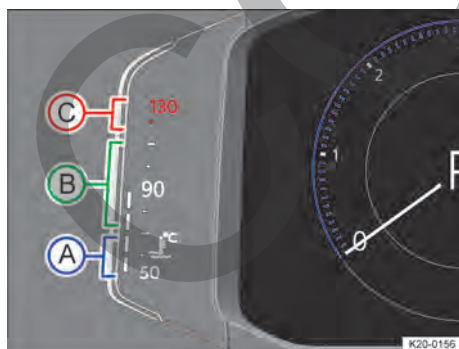

Fig. 17 Indicador de temperatura del líquido refrigerante del motor en el cuadro de instrumentos digital, versión Pro (representación esquemática).

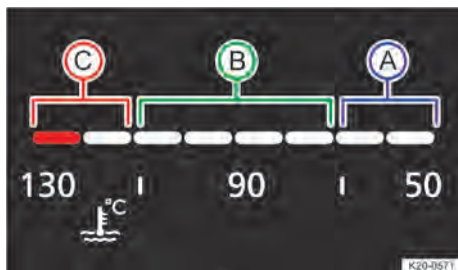

Fig. 18 Indicador de temperatura del líquido refrigerante del motor en el cuadro de instrumentos digital, versión Basic (representación esquemática).

- Ⓐ Zona fría. El motor aún no ha alcanzado la temperatura de servicio. Evite regímenes elevados del motor y someter el motor a grandes esfuerzos mientras este no haya alcanzado la temperatura de servicio.
- Ⓑ Zona normal
- Ⓒ Zona de advertencia. Si se somete el motor a grandes esfuerzos, especialmente a temperaturas ambiente altas, la barra puede desplazarse a la zona de advertencia.

Problemas y soluciones

⚠ y 🚫 Líquido refrigerante del motor

El testigo de advertencia central rojo ⚠ se enciende. Además, aparece un mensaje en la pantalla del cuadro de instrumentos.

O bien: el testigo de control 🚫 parpadea en rojo.

El nivel del líquido refrigerante del motor no es correcto o hay una avería en el sistema del líquido refrigerante.

🛑 ¡No continúe la marcha!

1. Detenga el vehículo, apague el motor y deje que se enfríe.
2. Compruebe el nivel del líquido refrigerante del motor → pág. 244.
3. Si el testigo de advertencia no se apaga aunque el nivel del líquido refrigerante sea correcto, solicite la ayuda de personal especializado.

O bien: si el nivel del líquido refrigerante del motor no es correcto, solicite inmediatamente la ayuda de personal especializado.

Indicador de los datos de viaje

En función del equipamiento del vehículo, se pueden mostrar diversos datos de viaje. Los datos de viaje que se muestren dependerán del comportamiento de marcha actual, del estado del vehículo, como la regeneración del filtro de partículas, y de la situación de marcha actual, p. ej., si se trata de un desplazamiento urbano, un trayecto por autovía, etc. Los datos de viaje se calculan como valor medio a lo largo de tramos de diferente longitud. Por ello, el valor actual mostrado puede variar del valor medio real.

Visualización de los datos de viaje en el cuadro de instrumentos digital, versión Pro

En el cuadro de instrumentos digital, versión Pro, tiene a disposición los datos de viaje en el menú contextual.

Cambiar de una indicación a otra

Vehículos con volante multifunción:

1. Pulse la tecla **[Δ]** o **[▽]**.

Cambiar de memoria

Vehículos con volante multifunción:

1. Pulse la tecla **[OK]** del volante multifunción.

Memoria Desde la salida

Si se interrumpe la marcha durante más de 2 horas, la memoria se borra.

Memoria Desde el repostaje

Visualización y memorización de los datos de viaje y de los valores de consumo recopilados. Al repostar, la memoria se borra.

Memoria Cálculo total

Esta memoria recoge los datos de viaje hasta un máximo de 19 horas y 59 minutos o 99 horas y 59 minutos, o hasta un máximo de 1999,9 km (millas) o 9999,9 km (millas). Cuando se sobrepasa alguno de estos valores máximos, la memoria se borra. Los valores máximos varían en función de la versión del cuadro de instrumentos.

Borrar las memorias de los datos de viaje

1. Seleccione la memoria que desee borrar.
2. *Vehículos con volante multifunción:* Pulse la tecla **[OK]** del volante multifunción.

Ajustar una advertencia de velocidad

Vehículos con volante multifunción:

1. Seleccione la indicación Advertencia a --- km/h o Advertencia a --- mph.

2. Para guardar la velocidad actual y activar la advertencia, pulse la tecla **[OK]** del volante multifunción.
3. Ajuste la velocidad en el transcurso de aprox. 5 segundos con las teclas **[Δ]** o **[▽]** del volante multifunción. A continuación, pulse la tecla **[OK]** o espere unos segundos.

La velocidad queda guardada y la advertencia activada.

4. Para desactivarla, pulse de nuevo la tecla **[OK]**. La velocidad guardada se borra.

La advertencia se puede ajustar para velocidades comprendidas entre 30 km/h (18 mph) y 250 km/h (155 mph).

En función del país, a velocidades superiores a 80 km/h (50 mph) aprox. se emite una vez una advertencia acústica, y a más de 120 km/h (75 mph) aprox., una advertencia acústica permanente. Además, en la pantalla del cuadro de instrumentos se enciende el testigo de control **[C]**. Esta advertencia es obligatoria por ley y no se puede modificar.

Visualización de los datos de viaje en el cuadro de instrumentos digital, versión Basic

En el cuadro de instrumentos digital, versión Basic, tiene a disposición los datos de viaje en el área de visualización secundaria.

Seleccionar el indicador de los datos de viaje

Vehículos con volante multifunción:

1. Con la tecla **[←]** o **[→]**, seleccione el indicador secundario derecho o izquierdo.
2. Mediante las teclas con flecha **[Δ]** o **[▽]**, seleccione el indicador de los datos de viaje deseado.
3. Confirme la selección con la tecla **[OK]**.

Restablecer el indicador de los datos de viaje

1. Pulse la tecla **[←]** o **[→]**.
2. Con las teclas **[Δ]** o **[▽]**, seleccione la indicación correspondiente en el menú de configuración.

Si hay una flecha detrás de la entrada en el menú de configuración, significa que hay un submenú.

3. En el submenú, seleccione Restablecer todos los ajustes/datos y confirme con la tecla **[OK]**.

Datos de viaje en el sistema de infotainment

Además de en el cuadro de instrumentos, los datos de viaje también se pueden mostrar en el sistema de infotainment.

Seleccionar las indicaciones

En el sistema de infotainment, en el menú de los ajustes del vehículo, se puede ajustar qué datos de viaje se deberán mostrar.

Indicación Consumo medio

El consumo medio de combustible se muestra tras recorrer 300 metros (984 pies) aprox.

Indicación Autonomía

Distancia aproximada en km (millas) que aún se puede recorrer si se mantiene el mismo estilo de conducción.

Indicación Velocidad media

La velocidad media se muestra tras recorrer 100 metros (328 pies) aprox.



Si se interrumpe la marcha durante más de 2 horas, se restablece la memoria Desde la salida. La memoria Desde el repostaje se restablece tras repostar. La memoria Cálculo total no se restablece automáticamente.



Esta memoria recoge los datos de viaje hasta un máximo de 19 horas y 59 minutos o 99 horas y 59 minutos, o hasta un máximo de 1999,9 km (millas) o 9999,9 km (millas). Cuando se sobrepasa alguno de estos valores máximos, la memoria se borra. Los valores máximos varían en función de la versión del cuadro de instrumentos.



Algunos ajustes se pueden guardar en las cuentas de usuario de la función de personalización y, por ello, pueden modificarse automáticamente al cambiar de cuenta de usuario → pág. 38.

Servicio

Menú Servicio

En el menú Servicio pueden realizarse diversos ajustes en función del equipamiento.

Abrir el menú Servicio en el cuadro de instrumentos digital, versión Pro

1. Seleccione el perfil de información Autonomía en el cuadro de instrumentos.
2. Mantenga presionada la tecla **OK** del volante multifunción durante aprox. 4 segundos.
3. Ahora puede navegar por el menú con las teclas del volante multifunción de la forma habitual.

Abrir el menú Servicio en el cuadro de instrumentos digital, versión Basic

1. Seleccione la indicación secundaria Dur. trayecto/recorrido.
2. En la selección de la indicación secundaria Dur. trayecto/recorrido, mantenga presionada la tecla **OK** o **OK** del volante multifunción en la misma dirección durante aprox. 6 segundos.
3. Navegue por el menú con las teclas **▲** y **▼**.

Reiniciar el indicador de intervalos de servicio

Seleccione el menú Servicio y siga las indicaciones de la pantalla del cuadro de instrumentos.

Restablecer el servicio de aceite

Seleccione el menú Restablecer Servicio de aceite y siga las instrucciones de la pantalla del cuadro de instrumentos.

Restablecer el cuentakilómetros parcial en el cuadro de instrumentos digital, versión Pro

Seleccione el menú Restablecer trip y siga las instrucciones de la pantalla del cuadro de instrumentos.

Letras distintivas del motor (LDM)

Seleccione el menú Letras distintivas de motor. Las letras distintivas del motor se muestran en la pantalla del cuadro de instrumentos.

Ajustar la hora

Seleccione el menú Hora y ajuste la hora correcta mediante las teclas con flecha **▲** y **▼**.

Copyright

Para consultar información sobre los derechos de autor, seleccione el menú Copyright.

Indicador de intervalos de servicio

Las indicaciones acerca de los servicios aparecen en la pantalla del cuadro de instrumentos y en el sistema de infotainment.

En Volkswagen se distingue entre servicios de cambio de aceite e inspecciones. El indicador de intervalos de servicio informa de la fecha del próximo servicio que incluye un cambio del aceite del motor y de la próxima inspección que se ha de realizar.

Existen diversas versiones de cuadros de instrumentos y de sistemas de infotainment, de ahí que puedan variar las versiones y las indicaciones de las pantallas.

En los vehículos con intervalo de servicio de cambio de aceite fijo, ya vienen predeterminados los intervalos de servicio.

En los vehículos con intervalo de servicio de cambio de aceite flexible, los intervalos se calculan individualmente. Solo hay que realizar un servicio de cambio de aceite cuando el vehículo lo necesita. Para ello también se tienen en cuenta las condiciones en las que se utiliza el vehículo y el estilo de conducción individual. El preaviso de servicio se muestra por primera vez 30 días antes de la fecha en la que corresponde realizar el servicio de cambio de aceite. Los kilómetros y el tiempo que faltan se redondean siempre a 100 km (millas) y días completos, respectivamente.

Preaviso de servicio

Si hubiera que realizar próximamente un servicio o una inspección, aparecerá un preaviso al conectar el encendido.

La cifra indicada son los kilómetros que aún se pueden recorrer o el tiempo que falta hasta el próximo servicio.

Servicio

Cuando llegue el momento de realizar un servicio de cambio de aceite o una inspección, sonará una señal acústica al conectar el encendido y puede aparecer el símbolo de la llave fija  durante unos segundos en la pantalla del cuadro de instrumentos, así como una de las siguientes indicaciones:

- ¡Inspección ahora!
- ¡Servicio de aceite ahora!
- ¡Servicio de aceite e inspección ahora!

Consultar la fecha de los servicios

Con el encendido conectado, el motor apagado y el vehículo detenido se puede consultar cuándo hay que realizar el servicio actual:

Consulta de la fecha del servicio en el sistema de infotainment:

1. Según la versión, pulse la tecla o el botón de función **(MENU)** y abra el menú Vehículo del sistema de infotainment.
O bien: según la versión, pulse la tecla o el botón de función **(CAR)**.
2. En función de la versión, abra el menú Ajustes.
3. Para visualizar la información sobre los servicios, seleccione la opción de menú Servicio.

Vehículos con cuadro de instrumentos digital: La fecha del servicio solo se puede consultar a través del menú Servicio → pág. 29.

Reiniciar el indicador de intervalos de servicio

Si tras el servicio o la inspección no se ha reiniciado el indicador de intervalos de servicio, se puede hacer como sigue:

Vehículos con cuadro de instrumentos digital: El indicador de intervalos de servicio solo se puede reiniciar a través del menú Servicio → pág. 29.

No reinicie el indicador entre los intervalos de servicio; de lo contrario, las indicaciones resultarán incorrectas.

Si se reinicia manualmente el intervalo de servicio de cambio de aceite, el indicador de intervalos de servicio cambia a un intervalo de servicio fijo, también en los vehículos con el intervalo de servicio de cambio de aceite flexible.



El mensaje de servicio se apaga al cabo de unos segundos si el motor está en marcha o confirmando el mensaje del cuadro de instrumentos.



En los vehículos con intervalo de servicio flexible, si la batería de 12 voltios estuvo desbornada durante un periodo de tiempo largo, no será posible calcular el tiempo que falta para el próximo servicio de cambio de aceite. De ahí que el indicador de intervalos de servicio pueda mostrar cálculos incorrectos. En este caso habrá que tener en cuenta los intervalos de mantenimiento máximos permitidos.

Hora

Ajustar la hora en el sistema de infotainment

1. Según la versión, pulse la tecla o el botón de función **(MENU)** y abra el menú Vehículo del sistema de infotainment.
O bien: según la versión, pulse la tecla o el botón de función **(CAR)**.
2. En función de la versión, abra el menú Ajustes.
3. Para ajustar la hora, seleccione la opción de menú Hora y fecha.

Ajustar la hora en el cuadro de instrumentos digital, versión Basic

1. Abra el menú Servicio → pág. 29.
2. Seleccione el menú Hora.
3. Ajuste la hora correcta con la tecla **(OK)**.

Indicaciones deportivas

Cronómetro en el cuadro de instrumentos

El cronómetro le ofrece la posibilidad de cronometrar manualmente en el vehículo los tiempos de las vueltas que recorra en un circuito de carreras, de guardarlos y de compararlos con los mejores tiempos medidos anteriormente.

Si se cuenta con el equipamiento correspondiente, en la pantalla del cuadro de instrumentos se puede mostrar el cronómetro.

Se pueden mostrar los siguientes menús superiores:

- Cronómetro
- Vuelta (con indicación del número de vuelta actual)
- Estadística

Cambiar de un menú a otro

1. Pulse la tecla o del volante multifunción.

La siguiente lista muestra a modo de ejemplo la estructura de los menús de la pantalla del cuadro de instrumentos. El número real de menús disponibles y la denominación de las distintas opciones de estos menús dependen de la versión del cuadro de instrumentos y del sistema electrónico del vehículo.

Menús y funciones

Menú Cronómetro:

Inicio Comienza el cronometraje de una vuelta.

Desde la salida El cronometraje comienza cuando el vehículo inicia la marcha. Si el vehículo ya está en movimiento, el cronometraje comienza cuando el vehículo inicia la marcha tras haber hecho una parada.

Estadística Se muestra una sinopsis de todas las vueltas cronometradas hasta el momento.

Menú Vuelta:

Detener El cronometraje actual se interrumpe. La vuelta no finaliza.

Continuar El cronometraje interrumpido continúa.

Tiempo parcial Durante aprox. 5 segundos se visualiza un tiempo parcial. El cronometraje en curso continúa de forma paralela.

Nueva vuelta Se detiene el cronometraje de la vuelta actual y se inicia una vuelta nueva. El tiempo de la vuelta finalizada se incluye en la estadística.

Interr. vuelta El cronometraje finaliza y se elimina. La vuelta actual no se incluye en la estadística.

Finalizar Finaliza el cronometraje. La vuelta se incluye en la estadística.

Menú Estadística:

Atrás Se vuelve al menú anterior.

Poner a cero Todos los datos estadísticos guardados se ponen a cero.

En el menú Estadística se muestran los tiempos de las últimas vueltas. Cuando se alcanza el máximo de 99 vueltas o una duración total de 99 horas, 59 minutos y 59 segundos, solo se puede iniciar un nuevo cronometraje poniendo primero a cero la estadística.

ADVERTENCIA

Si el conductor se distrae, puede dar lugar a un accidente y a que se produzcan lesiones.

- Únicamente realice preajustes en el cronómetro y consulte la estadística cuando el vehículo esté detenido.
- Durante la conducción, no maneje el cronómetro en situaciones de marcha complicadas.

Cronómetro en el sistema de infotainment



Fig. 19 En la pantalla del sistema de infotainment: cronómetro, botones de función y tiempos de las vueltas.

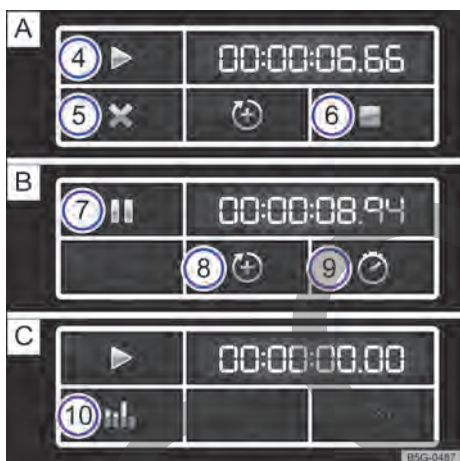

Fig. 20 Botones de función en la pantalla del sistema de infotainment: cronometraje en caso de una vuelta detenida, B) en curso y C) finalizada.

- ① Cronómetro
- ② Botón de función con el tiempo de la vuelta actual
- ③ Tiempos de vueltas guardados
- ④ Comenzar o continuar con el cronometraje. Esto solo es posible con el encendido conectado. Pulse **Iniciar** para comenzar con el cronometraje. El cronometraje comienza automáticamente en cuanto el vehículo avanza. Se puede comenzar con una primera vuelta nueva si anteriormente se han puesto los datos de la estadística a cero.

- ⑤ Interrumpir la vuelta actual. El tiempo de la vuelta se borra. En la estadística se muestra --:--:--.
- ⑥ Finalizar el cronometraje.
- ⑦ Detener el cronometraje o interrumpir la vuelta actual (en caso de un cronometraje en curso).
- ⑧ Iniciar una nueva vuelta. Se guarda el tiempo de la última vuelta y se comienza una nueva vuelta. El tiempo total de las vueltas se muestra en la estadística.
- ⑨ Mostrar el tiempo parcial. El cronómetro se detiene durante algunos segundos y se muestra el tiempo parcial.
- ⑩ Mostrar la estadística tras finalizar o interrumpir el cronometraje: número de vueltas, tiempo total, vuelta más rápida y más lenta, promedio de todos los tiempos y valores de todas las vueltas. Pulse **Restablecer** para poner la estadística a cero.

i Se pueden guardar un máximo de 99 vueltas y un tiempo máximo de 99 horas, 59 minutos y 59 segundos. Si se alcanza alguno de estos valores límite, hay que borrar los datos de la estadística antes de poder realizar un cronometraje.

Abrir el cronómetro

1. En función de la versión, pulse la tecla o el botón de función **(MENU)**.
O bien: pulse la tecla o el botón de función **(CAR)**.
O bien: pulse el botón de función **(🏠)**.
2. Pulse el botón de función **(Vehículo)**.
O bien: **(Auto)**.
3. Pulse el botón de función **(Selección)**.
4. Pulse el botón de función **(Sport)**.

Se muestra el monitor de potencia.

5. Para cambiar al cronómetro, pulse una de las flechas en el monitor de potencia.

Con las flechas puede cambiar en todo momento entre el cronómetro y el monitor de potencia.

Medir los tiempos de las vueltas

El cronómetro mide los tiempos en dos zonas:

La aguja roja y el valor numérico del centro muestran el tiempo actual en segundos; el indicador más pequeño de la zona central muestra minutos y segundos.

El indicador de la derecha muestra el tiempo de la vuelta actual con una exactitud de 1/100 segundos.

Si todavía no hay guardada ninguna vuelta con tiempos parciales, no hay ninguna diferencia entre el tiempo del cronómetro y el tiempo de la vuelta.

⚠ ADVERTENCIA

Si el conductor se distrae puede dar lugar a un accidente y a que se produzcan lesiones.

- Únicamente realice preajustes en el cronómetro y consulte la estadística cuando el vehículo esté detenido.
- Durante la conducción, no maneje el cronómetro en situaciones de marcha complicadas.

Monitor de potencia

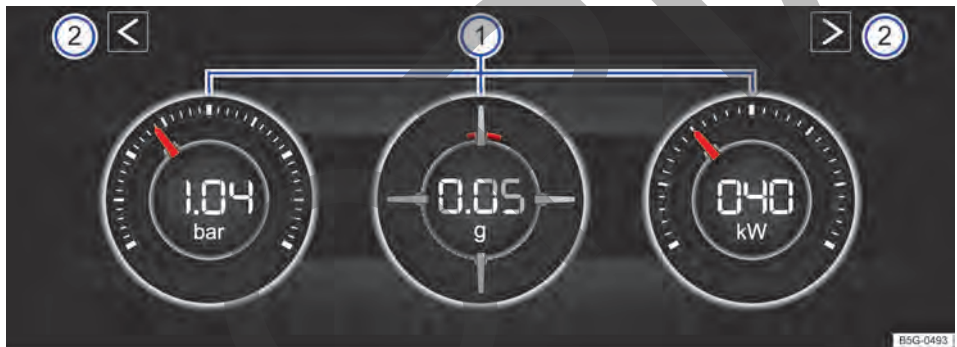

Fig. 21 En la pantalla del sistema de infotainment: monitor de potencia.

- ① Áreas de visualización
- ② Flechas para cambiar al cronómetro

El monitor de potencia es un indicador para la conducción deportiva. Los instrumentos digitales muestran en tiempo real valores relativos a la potencia del motor, la temperatura y la aceleración, que se registran mediante sensores del vehículo. De este modo, el conductor tiene una visión general de la dinámica de marcha.

Abrir el monitor de potencia

1. En función del equipamiento, pulse la tecla o el botón de función **MENU** del sistema de infotainment.
2. Pulse el botón de función **Vehículo**.
3. Pulse el botón de función **Selección**.

4. Pulse el botón de función **Sport**.

Si desea cambiar entre el monitor de potencia y el cronómetro, pulse una de las flechas que hay a la izquierda y a la derecha por encima de los instrumentos → fig. 21 ②.

Seleccionar los instrumentos y ajustar las unidades

La pantalla puede mostrar simultáneamente tres instrumentos como máximo. Todos los instrumentos se pueden seleccionar indistintamente para cualquier área de visualización → fig. 21 ① (izquierda, central y derecha).

Para cambiar entre los instrumentos, desplace un dedo por la pantalla hacia arriba. El instrumento seleccionado desaparecerá y aparecerá otro distinto.

La unidad de algunos instrumentos se puede ajustar en el sistema de infotainment → pág. 36.

Se pueden mostrar los siguientes instrumentos:

- **Indicador de la presión de sobrealimentación:** Este indicador → fig. 21 ① (a la izquierda) muestra la presión en el tramo comprendido entre el turbocompresor y el motor en la unidad "bar". Cuanto más a la derecha se encuentre la aguja en la escala, mayor será la potencia que entrega el motor.
- **Medidor de la aceleración (acelerómetro):** El medidor de la aceleración (acelerómetro) → fig. 21 ① (en el centro) muestra el valor de la aceleración (en la unidad "g") en la zona central. La marca roja de la zona con forma reticular muestra la fuerza de la aceleración y la dirección de la fuerza, que actúa en dirección opuesta según las leyes físicas. Si, p. ej., se gira hacia la izquierda, la marca roja se mueve en la zona derecha del instrumento, y viceversa. Cuando se acelera, la marca roja se mueve hacia abajo. Cuando se frena, la marca roja se mueve hacia arriba. La fuerza de la aceleración se representa mediante la posición de la marca roja de dentro hacia fuera. Cuando aumenta la aceleración, la marca roja se aleja de la zona central.
- **Indicador de potencia:** El indicador de potencia → fig. 21 ① (a la derecha) muestra la potencia del motor solicitada en formato digital y en la escala circundante en kW.
- **Indicador de temperatura del líquido refrigerante del motor:** Si se somete el motor a grandes esfuerzos a temperaturas exteriores elevadas, es posible que la aguja se desplace más en el sentido de las agujas del reloj. Esto no tiene importancia mientras el testigo de control  no se encienda ni parpadee en la pantalla del cuadro de instrumentos → pág. 27.
- **Indicador de la temperatura del aceite:** En condiciones de marcha normales, la aguja permanece

en la zona central. Si la aguja se encuentra en la zona inferior izquierda, significa que el motor aún no ha alcanzado la temperatura de servicio. Evite circular a gran velocidad y una aceleración fuerte hasta que el motor haya alcanzado la temperatura de servicio. Si se somete el motor a grandes esfuerzos a temperaturas exteriores elevadas, es posible que la aguja se desplace más en el sentido de las agujas del reloj. Esto no tiene importancia mientras el testigo de control  no se encienda ni parpadee en la pantalla del cuadro de instrumentos.

Ajustar las áreas de visualización conforme a la situación de marcha

Seleccione los tres instrumentos posibles conforme a su estilo de conducción y a la situación de marcha.

ADVERTENCIA

Si el conductor se distrae puede dar lugar a un accidente y a que se produzcan lesiones. Manejar el sistema de infotainment puede distraer la atención del tráfico.

- Conduzca siempre prestando atención al tráfico y de forma responsable.

AVISO

Tras arrancar el motor en frío, evite regímenes altos del motor, someterlo a grandes esfuerzos y los acelerones.



Debido al método disponible en el vehículo para la obtención de los valores de potencia, los valores mostrados pueden no ser totalmente exactos.



Monitor de potencia

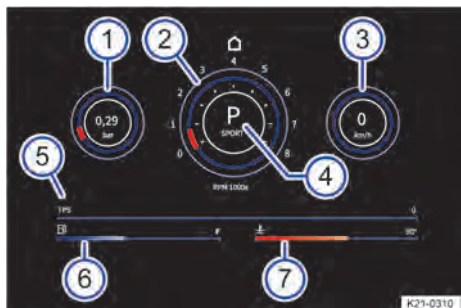

Fig. 22 En la pantalla del sistema de infotainment: monitor de potencia.

- 1 Indicador de la presión de sobrealimentación
- 2 Cuentarrevoluciones
- 3 Indicador de la velocidad
- 4 Indicador de la posición de la palanca selectora
- 5 Indicador TPS
- 6 Indicador del nivel de combustible
- 7 Indicador de temperatura del líquido refrigerante del motor

El monitor de potencia es un indicador para la conducción deportiva. Los instrumentos digitales muestran en tiempo real valores relativos a la potencia del motor, la temperatura y la aceleración, que se registran mediante sensores del vehículo. De este modo, el conductor tiene una visión general de la dinámica de marcha.

El número y el contenido de las informaciones mostradas puede variar según el equipamiento.

Abrir el monitor de potencia

1. Con un dedo, deslice hacia la izquierda la pantalla de inicio del sistema de infotainment.
2. Pulse el botón de función **Sport**.

Se pueden mostrar los siguientes instrumentos:

- **Indicador de la presión de sobrealimentación:** Este indicador → fig. 22 ① (a la izquierda) muestra la presión en el tramo comprendido entre el turbocompresor y el motor en la unidad "bar". Cuanto más llena se encuentre la barra en el indicador, más potencia entregará el motor.

- **Cuentarrevoluciones:** El cuentarrevoluciones → fig. 22 ② indica las revoluciones por minuto del motor → pág. 26.
- **Indicador de la velocidad:** El indicador de la velocidad → fig. 22 ③ muestra la velocidad actual en km/h.
- **Indicador de la posición de la palanca selectora:** El indicador → fig. 22 ④ muestra la marcha o la posición de la palanca selectora engranada o seleccionada actualmente.
- **Indicador TPS:** El indicador TPS → fig. 22 ⑤ muestra la posición de la válvula de mariposa. La barra horizontal se mueve hacia la derecha cuando se pisa el pedal del acelerador.
- **Indicador del nivel de combustible:** Este indicador → fig. 22 ⑥ es equivalente al homólogo del cuadro de instrumentos. Cuando el vehículo utiliza combustible, la barra horizontal se mueve hacia la izquierda → pág. 26.
- **Indicador de temperatura del líquido refrigerante del motor:** Este indicador → fig. 22 ⑦ es equivalente al homólogo del cuadro de instrumentos. Cuando se somete el motor a esfuerzos excesivos o altas temperaturas exteriores, la barra horizontal se mueve hacia la derecha. Esto no tiene importancia mientras el testigo de control no se encienda ni parpadee en la pantalla del cuadro de instrumentos → pág. 27.

⚠ ADVERTENCIA

Si el conductor se distrae puede dar lugar a un accidente y a que se produzcan lesiones. Manejar el sistema de infotainment puede distraer la atención del tráfico.

- Conduzca siempre prestando atención al tráfico y de forma responsable.

📢 AVISO

Tras arrancar el motor en frío, evite regímenes altos del motor, someterlo a grandes esfuerzos y los acelerones.

Debido al método disponible en el vehículo para la obtención de los valores de potencia, los valores mostrados pueden no ser totalmente exactos.

Menú Ajustes del vehículo

El sistema de infotainment concentra importantes funciones y sistemas del vehículo en una sola unidad de mando central, p. ej., ajustes de menús, equipo de radio o sistema de navegación. En el sistema de infotainment, en el menú de los ajustes del vehículo, se pueden activar y desactivar determinadas funciones y sistemas, así como realizar ajustes.

Información general sobre el manejo

En el siguiente apartado se ha recopilado toda la información relevante para realizar ajustes en el menú Ajustes del vehículo.

Abrir el menú Ajustes del vehículo

1. Conecte el encendido.
2. Dado el caso, encienda el sistema de infotainment.
3. Según la versión, pulse la tecla o el botón de función **(MENU)** y seleccione el menú Vehículo.
O bien: según la versión, pulse la tecla o el botón de función **(CAR)** y seleccione el menú Ajustes.
O bien: pulse el botón de función **(☰)** y seleccione el menú Auto.
4. Para abrir otros menús dentro del menú Ajustes del vehículo o para realizar ajustes en las opciones de menú, pulse brevemente el botón de función **(☞)** y los botones de función correspondientes.
5. Para volver al menú anterior, pulse el botón de función **(☚)**.

i Si la casilla de verificación del botón de función está marcada , significa que la función en cuestión está activada.

Ajustes del sistema y visualización de información relativa al vehículo

Según la versión, pulsando brevemente los botones de función correspondientes en el menú Ajustes del vehículo se puede visualizar información o realizar ajustes:

- Ajustes del vehículo
- En función del equipamiento: Think Blue. Trainer. → pág. 118
- En función del equipamiento: monitor de potencia → pág. 33, → pág. 35
- En función del equipamiento: cronómetro → pág. 32
- Cuadro de instrumentos digital → pág. 18, → pág. 20, → pág. 22, → pág. 24

- Medios activos
- Datos de viaje → pág. 28
- Estado del vehículo
- Selección de la emisora de radio

i Tras poner el motor en marcha con la batería de 12 voltios profundamente descargada o recién cambiada, o tras utilizar la ayuda de arranque, puede que algunos ajustes del sistema, p. ej., los ajustes de confort personalizados y las programaciones, se hayan desajustado o borrado. Compruebe y corrija estos ajustes cuando la batería esté lo suficientemente cargada.

⚠ ADVERTENCIA

Si el conductor se distrae puede dar lugar a un accidente y a que se produzcan lesiones. Manejar el sistema de infotainment puede distraer la atención del tráfico.

- Conduzca siempre prestando atención al tráfico y de forma responsable.

Sistema de detección del cansancio

📖 Introducción al tema

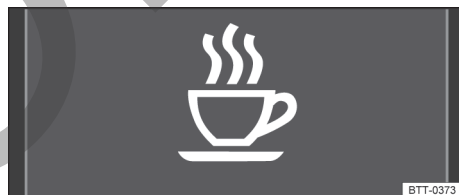

Fig. 23 En la pantalla del cuadro de instrumentos: símbolo de detección del cansancio.

El sistema de detección del cansancio informa al conductor cuando deduce que este está cansado por su comportamiento al volante.

El sistema de detección del cansancio registra al inicio de un trayecto el comportamiento al volante del conductor y a partir del mismo realiza una evaluación del cansancio. Esta se compara continuamente con el comportamiento actual al volante. Si el sistema detecta cansancio en el conductor, informa al respecto de forma acústica, así como de forma óptica con un símbolo y un mensaje complementario en la pantalla del cuadro de instrumentos → **fig. 23**. El

aviso de la pantalla del cuadro de instrumentos se muestra durante aprox. 5 segundos y, dado el caso, se vuelve a mostrar una segunda vez. El sistema guarda el último aviso que tiene lugar.

Condiciones de funcionamiento

El comportamiento al volante solo se valora a velocidades comprendidas entre 60 km/h (37 mph) y 200 km/h (125 mph) aprox.

ADVERTENCIA

La tecnología inteligente del sistema de detección del cansancio no puede salvar los límites impuestos por las leyes físicas y solo funciona dentro de los límites del sistema. No permita que el mayor confort que proporciona el sistema de detección del cansancio le induzca a correr ningún riesgo que comprometa la seguridad. Cuando realice viajes largos, haga con regularidad descansos suficientemente largos.

- El conductor es siempre el responsable de determinar su capacidad para conducir.
- No conduzca nunca cuando se sienta cansado.
- El sistema no detecta siempre el cansancio del conductor. Tenga en cuenta la información del apartado Funcionamiento limitado.
- En algunas situaciones, el sistema puede interpretar erróneamente una maniobra intencionada como un signo de cansancio del conductor.
- ¡En caso del llamado microsueño, no tiene lugar ninguna advertencia fuerte!
- Tenga en cuenta las indicaciones de la pantalla del cuadro de instrumentos y actúe según se las mismas.

 El sistema de detección del cansancio solo ha sido diseñado para la conducción por autopistas y carreteras en buen estado.

 En caso de avería, encargue una revisión del sistema a un taller especializado cualificado para ello. Volkswagen recomienda un concesionario Volkswagen.

Limitaciones del sistema de detección del cansancio

 Tenga en cuenta  al principio de este capítulo, en la página 36.

El sistema de detección del cansancio está sujeto a determinadas limitaciones propias del sistema. Las siguientes condiciones pueden provocar que el siste-

ma funcione de forma limitada o no funcione en absoluto:



- velocidades inferiores a 60 km/h (37 mph) aprox.
- velocidades superiores a 200 km/h (125 mph) aprox.
- tramos con curvas
- carreteras en mal estado
- condiciones meteorológicas adversas
- conducción con un estilo deportivo
- gran distracción por parte del conductor

El sistema se reinicia en las siguientes situaciones:

- El encendido está desconectado.
- El cinturón de seguridad del conductor está desabrochado y la puerta de este está abierta.
- El vehículo permanece detenido más de aprox. 15 minutos.

Si se circula mucho tiempo a menos de 60 km/h (37 mph) aprox., el sistema deja de evaluar automáticamente el cansancio. Si a continuación se vuelve a circular más deprisa, se volverá a evaluar el comportamiento al volante.

Manejar el sistema de detección del cansancio

 Tenga en cuenta  al principio de este capítulo, en la página 36.

Ocultar el aviso

El aviso de la pantalla del cuadro de instrumentos desaparece automáticamente al cabo de 5 segundos o se puede ocultar como sigue:

Vehículos con volante multifunción:

1. Pulse la tecla  del volante multifunción.

Conectar y desconectar

 Puede conectar y desconectar el sistema de detección del cansancio en el menú *Asistentes* del sistema de infotainment → pág. 28.

 Tras poner el motor en marcha, el sistema de detección del cansancio se conecta automáticamente.

Personalización

Personalización

Mediante la función de personalización se pueden guardar ajustes individuales del vehículo, p. ej., de climatización, en una cuenta de usuario de We Connect. El usuario se identifica entrando en su cuenta de usuario de We Connect en el sistema de infotainment.

Las modificaciones que se hagan en los ajustes se asignarán a la cuenta de usuario que esté activa en el vehículo y, si hay una conexión a Internet activa, se guardarán automáticamente online en la cuenta de We Connect.

Saludo y selección de cuenta de usuario

Tras conectar el encendido, en el sistema de infotainment aparece el nombre del usuario detectado. Si la asignación automática de llaves está activada, se reconoce al usuario mediante la llave del vehículo. Si la asignación automática de llaves no está activada, se muestra siempre el último usuario que inició sesión en el vehículo.

Si usted no es el usuario reconocido, tiene las siguientes posibilidades:

- Seleccionar su cuenta de usuario en la lista correspondiente si en otra ocasión ya había iniciado sesión en el vehículo.
- Iniciar sesión en su cuenta de usuario de We Connect con sus datos de acceso y añadir así su cuenta de usuario a la lista de usuarios.
- Crear una cuenta de usuario nueva directamente en el vehículo si aún no está registrado en We Connect.

Si no desea iniciar sesión ni registrarse en We Connect, el sistema de infotainment dispone de una cuenta para invitados. Al cambiar a esta cuenta, se mantienen los ajustes actuales del vehículo.

Una vez haya iniciado sesión, se cargarán los ajustes del vehículo guardados online y se activarán. La primera vez que inicie sesión en el vehículo con su cuenta de usuario, estarán activos los ajustes de fábrica.

 Si el vehículo cuenta con asientos con función de memoria, puede cancelar manualmente en la pantalla del sistema de infotainment que se tome el ajuste correspondiente.

Cambiar de cuenta de usuario

Puede seleccionar la cuenta de usuario en el menú de administración de usuarios. En este menú puede activar otra cuenta de usuario existente en el vehículo,

lo, iniciar sesión en una cuenta ya existente de We Connect o registrarse en We Connect con una cuenta nueva.

Asignar automáticamente una llave del vehículo a una cuenta de usuario

Si está seleccionada la asignación automática de llaves, al cambiar de cuenta de usuario se asignará la siguiente llave a la cuenta de usuario:

- *Vehículos sin el sistema de cierre y arranque sin llave "Keyless Access"*: La llave con la que se haya desbloqueado el vehículo.
- *Vehículos con el sistema de cierre y arranque sin llave "Keyless Access"*: La llave detectada en primer lugar por la función de personalización al abrir la puerta del conductor.

Si se desactiva la asignación automática de llaves, también se borra la asignación de las llaves del vehículo. En tal caso, al encender el sistema de infotainment se mostrará siempre el último usuario que estuvo activo en el vehículo.

Sincronizar los ajustes del vehículo

Los ajustes del vehículo modificados en el mismo se asignan automáticamente a la cuenta de usuario activa y se guardan cíclicamente online. La sincronización de los ajustes del vehículo con los datos guardados online se realiza además automáticamente, siempre que haya una conexión a Internet, en las siguientes situaciones:

- Al conectar el encendido y encender el sistema de infotainment: se sincronizan todas las cuentas de usuario guardadas en el vehículo que se hayan utilizado últimamente.
- Al cambiar de cuenta de usuario: se sincronizan la cuenta que se ha activado y la que se ha desactivado.
- Al desconectar el encendido al final del trayecto: se sincroniza la última cuenta de usuario que estuvo activa.

También puede iniciar manualmente la sincronización en cualquier momento en el menú de administración de usuarios, p. ej., si la sincronización automática ha fallado al iniciar sesión. La sincronización no puede realizarse automáticamente si el estado online del vehículo está mermado, p. ej., en garajes subterráneos, o si ha activado el modo "Máxima privacidad".

 Si una cuenta de usuario inactiva está activa en otro vehículo y se sincronizan ajustes desde allí, estos ajustes también se cargarán en su vehículo y se asignarán a la cuenta correspondiente.

Ajustes del vehículo que se pueden personalizar

Las funciones del vehículo que se pueden ajustar dependen del equipamiento. Algunas funciones personalizables no se guardan online, sino que solo se asignan localmente en el vehículo a la cuenta de usuario. Se pueden personalizar las siguientes funciones:

- Apertura y cierre (apertura individual de puertas, apertura de confort y ventanillas)
- Ajustes de los limpiacristales
- Ajustes del asiento
- Luces y visibilidad (luces diurnas, tiempo de conexión de la luz de cruce, intermitentes de confort, etc.)
- Ajustes del climatizador
- Sistemas de asistencia activos
- Selección del perfil de conducción
- Indicador multifunción y cuadro de instrumentos (selección de indicaciones)
- Head-up-Display.

COPIA

Seguridad

Posición en el asiento

Introducción al tema

Número de plazas

El vehículo dispone de 5 plazas en total: 2 en la parte delantera y 3 en la trasera.

Todas las plazas van equipadas con un cinturón de seguridad.

Ir sentado en una posición incorrecta reduce considerablemente la función protectora del cinturón de seguridad y, como consecuencia, se pueden sufrir lesiones graves o mortales. El riesgo de sufrir lesiones graves o mortales aumenta especialmente si, al dispararse un airbag, este golpea a un ocupante del vehículo que no vaya sentado correctamente. El conductor es el responsable de todas las personas, sobre todo de los niños, que transporte en el vehículo.

⚠️ ADVERTENCIA

Ir sentado en una posición incorrecta en el vehículo puede aumentar el riesgo de sufrir lesiones graves o mortales en caso de frenazos, maniobras bruscas, colisión o accidente, y si se disparan los airbags.

- Antes de emprender la marcha, todos los ocupantes deberán sentarse siempre en una posición correcta y mantenerla durante todo el trayecto. Esto también vale para la colocación del cinturón de seguridad.
- No transporte nunca un número de personas superior al de plazas con cinturón de seguridad del vehículo.
- No incline nunca el respaldo del asiento excesivamente hacia atrás.
- Durante la marcha, mantenga siempre los pies en la zona reposapiés. No los ponga nunca, p. ej., encima del asiento o del tablero de instrumentos ni los saque nunca por la ventanilla. De lo contrario, el airbag y el cinturón de seguridad no solo no podrán ofrecer ninguna protección, sino que además podrían aumentar el riesgo de que se produjeran lesiones en caso de accidente.

Posición correcta en el asiento

📖 Tenga en cuenta ⚠️, al principio de este capítulo, en la página 40.

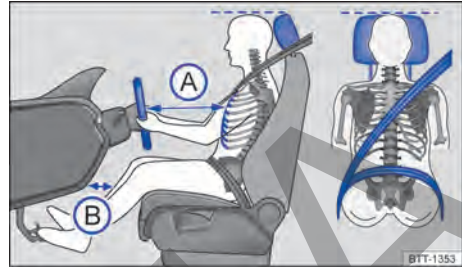

Fig. 24 Representación esquemática: distancia correcta entre el conductor y el volante, colocación correcta de la banda del cinturón y ajuste correcto del apoyacabezas.

A continuación se indica cuáles son las posiciones correctas para el conductor y sus acompañantes.

Aquellas personas que no puedan adoptar una posición correcta por algún condicionamiento físico deberían informarse en un taller especializado debidamente cualificado sobre la posibilidad de realizar modificaciones especiales. El cinturón de seguridad y los airbags solo ofrecen una protección óptima si se va sentado en una posición correcta. Volkswagen recomienda acudir para ello a un concesionario Volkswagen.

Por su propia seguridad y para reducir las lesiones en caso de un frenazo o un accidente, Volkswagen recomienda los siguientes ajustes:

Válido para todos los ocupantes del vehículo:

- Ajuste el apoyacabezas de modo que el borde superior del mismo quede a la altura de la parte superior de la cabeza, pero nunca por debajo de los ojos. Mantenga siempre la parte trasera de la cabeza lo más cerca posible del apoyacabezas → fig. 24.
- En caso de tener poca estatura, baje el apoyacabezas hasta el tope aunque la cabeza quede por debajo del borde superior del mismo.
- En caso de tener gran estatura, suba el apoyacabezas hasta el tope.
- Mantenga siempre los pies en la zona reposapiés.
- Ajuste y colóquese el cinturón de seguridad correctamente → pág. 41.

Para el conductor rige además lo siguiente:

- Ajuste el asiento de modo que quede una distancia de 25 cm (aprox. 10 in) como mínimo entre el volante y el esternón → fig. 24 (A) y de modo que pueda sujetar el volante con ambas manos por los lados, por la parte exterior, con los brazos ligeramente flexionados.
- El volante deberá apuntar siempre en dirección al tórax, nunca hacia la cara.
- Coloque el respaldo del asiento casi en vertical de forma que la espalda descansa completamente sobre él.
- Ajuste el asiento longitudinalmente de forma que pueda pisar a fondo los pedales con las rodillas ligeramente flexionadas y que quede una distancia entre la zona de las rodillas y el tablero de instrumentos de 10 cm (aprox. 4 in) como mínimo → fig. 24 (B).
- Ajuste el asiento en altura de forma que llegue al punto más alto del volante.

Para el acompañante rige además lo siguiente:

- Coloque el respaldo del asiento casi en vertical de forma que la espalda descansa completamente sobre él.
- Desplace el asiento todo lo posible hacia atrás para que el airbag pueda protegerle al máximo en caso de dispararse.

Cinturones de seguridad

Introducción al tema

En un frenazo o accidente, los cinturones de seguridad bien colocados mantienen a los ocupantes del vehículo en la posición correcta ofreciéndoles la máxima protección posible.

ADVERTENCIA

No llevar colocado el cinturón de seguridad o llevarlo mal colocado puede aumentar el riesgo de sufrir lesiones graves o mortales.

- Antes de emprender la marcha, siéntese siempre en una posición correcta, colóquese siempre el cinturón de seguridad correspondiente a su plaza correctamente y llévelo siempre bien colocado durante todo el trayecto.
- Antes de emprender la marcha y durante la misma, sujete a los niños con un sistema de retención adecuado a su peso y estatura con el cinturón de seguridad colocado correctamente → pág. 54.

- Introduzca siempre la lengüeta del cinturón solamente en el cierre del cinturón del asiento correspondiente y encástrela correctamente. La utilización del cierre del cinturón correspondiente a otro asiento reduce la función protectora del cinturón de seguridad y puede provocar lesiones graves.
- No se quite nunca el cinturón de seguridad durante la marcha.
- Utilice un cinturón de seguridad por ocupante.
- No lleve nunca a un niño o un bebé en el regazo ni lo sujete con el mismo cinturón de seguridad que lleve usted puesto.
- No circule con prendas de vestir gruesas y holgadas, p. ej., un abrigo encima de una chaqueta, pues dificultan el ajuste correcto del cinturón de seguridad y reducen así su capacidad de protección.

ADVERTENCIA

Los cinturones de seguridad dañados aumentan el riesgo de sufrir lesiones graves o mortales. Si el tejido del cinturón u otras piezas de este presentan daños, el cinturón podría romperse en caso de accidente o de frenazo.

- No aprisione nunca el cinturón de seguridad con la puerta o con el mecanismo del asiento, pues se puede dañar.
- En caso de daños en el tejido, en las uniones, en el enrollador automático o en el módulo de cierre de algún cinturón de seguridad, acuda inmediatamente a un taller especializado debidamente cualificado y solicite la sustitución del cinturón en cuestión o del elemento de fijación del mismo. El taller especializado debidamente cualificado deberá utilizar las piezas de recambio adecuadas que correspondan al vehículo, al equipamiento y al año de modelos. Volkswagen recomienda un concesionario Volkswagen.
- No intente nunca reparar, modificar o desmontar usted mismo los cinturones de seguridad ni los elementos de fijación de los mismos. Encargue siempre las reparaciones necesarias en los cinturones de seguridad, los enrolladores automáticos y los cierres a un taller especializado debidamente cualificado. El taller deberá sustituir siempre el cinturón de seguridad por otro homologado para la plaza en cuestión. Volkswagen recomienda un concesionario Volkswagen.
- Después de un accidente, encargue a un taller especializado debidamente cualificado la sustitución de los cinturones de seguridad que se hayan distendido en exceso a causa del esfuerzo al que han sido sometidos. Volkswagen recomienda un concesionario Volkswagen. Puede que sea

necesario sustituirlos incluso cuando no haya daños perceptibles. Compruebe también los anclajes de los cinturones de seguridad.

⚠ ADVERTENCIA

Manipular inadecuadamente los cinturones de seguridad aumenta el riesgo de sufrir lesiones graves o mortales.

- Compruebe con regularidad que los cinturones de seguridad y sus componentes se encuentren en buen estado.
- Mantenga los cinturones de seguridad siempre limpios.
- Evite siempre que entren cuerpos extraños y líquidos en la ranura de los cierres de los cinturones de seguridad y en los cierres. De lo contrario, el funcionamiento de la ranura, del cierre y del cinturón de seguridad podría verse afectado.
- No aprisione nunca la banda del cinturón. No dañe nunca la banda del cinturón ni la roce con bordes cortantes.

Recordatorio de abrocharse los cinturones de seguridad e indicación del estado de los mismos

📖 Tenga en cuenta ⚠, al principio de este capítulo, en la página 41.



Fig. 25 En la pantalla del cuadro de instrumentos: testigo de advertencia.

Recordatorio de abrocharse el cinturón de seguridad para las plazas delanteras

Si al emprender la marcha se superan los 25 km/h (15 mph) aprox. sin llevar colocados los cinturones de seguridad, o se desabrochan estos durante la marcha, sonará una señal acústica durante 126 segundos si el asiento del conductor o del acompañante está ocupado por un adulto. Además, parpadea el

testigo de advertencia rojo ⚠ en la pantalla del cuadro de instrumentos.

El testigo de advertencia rojo ⚠ solo se apagará cuando todos los ocupantes se coloquen el cinturón de seguridad con el encendido conectado.

Recordatorio de abrocharse los cinturones de seguridad de las plazas traseras (en función del país y del equipamiento)

Al conectar el encendido, el recordatorio de abrocharse los cinturones de seguridad informa al conductor en la pantalla del cuadro de instrumentos si los ocupantes de las plazas traseras llevan colocado el cinturón de seguridad que les corresponde.



Este símbolo indica que el ocupante de esa plaza lleva colocado "su" cinturón de seguridad.



Este símbolo indica que esa plaza no está ocupada.

Si un ocupante de las plazas traseras se desabrocha el cinturón de seguridad durante la marcha, parpadean para esa plaza los símbolos ⚠ y ⚠ alternativamente, según la versión del cuadro de instrumentos. Además, parpadea el testigo de advertencia rojo ⚠ en la pantalla del cuadro de instrumentos. Si se circula a más de 25 km/h (15 mph) aprox., suena además una señal acústica durante 126 segundos.

⚠ ADVERTENCIA

El recordatorio de abrocharse el cinturón está diseñado para detectar adultos. Las personas ligeras, sobre todo los niños, no siempre se detectan. El recordatorio de abrocharse el cinturón tampoco reacciona, o lo hace de forma limitada, cuando se utilizan asientos para niños o cojines.

- Asegúrese siempre de que todos los ocupantes del vehículo, sobre todo los niños, lleven puesto correctamente el cinturón de seguridad correspondiente a su plaza.

Colocarse y quitarse el cinturón de seguridad

📖 Tenga en cuenta ⚠️, al principio de este capítulo, en la página 41.

Colocarse el cinturón de seguridad



Fig. 26 Insertar la lengüeta del cinturón de seguridad en su cierre.

1. Siéntese de forma correcta en el asiento → pág. 40.
2. Agarre la banda del cinturón y colóquesela bien centrada sobre el pecho y la pelvis. Al hacerlo, no retuerza la banda → pág. 43.
3. Inserte bien la lengüeta del cinturón en el cierre del cinturón correspondiente a la plaza → fig. 26.
4. Tire del cinturón para comprobar que la lengüeta haya quedado bien encastrada en el cierre.

Quitarse el cinturón de seguridad

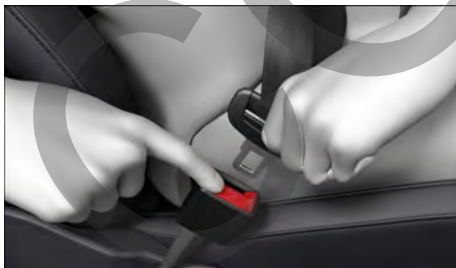

Fig. 27 Soltar la lengüeta del cierre del cinturón.

Quítese el cinturón de seguridad únicamente cuando el vehículo esté detenido → pág. 43.

1. Pulse la tecla roja del cierre del cinturón → fig. 27.
La lengüeta del cinturón sale expulsada.
2. Acompañe el cinturón hacia atrás con la mano para que la banda se enrolle más fácilmente, el

cinturón no se retuerza y el guarnecido no resulte dañado.

Cinturón de seguridad retorcido

Si no se puede sacar con facilidad el cinturón de seguridad de la guía, puede que se haya retorcido dentro del guarnecido lateral si se enrolló demasiado rápido:

1. Tire del cinturón por la lengüeta, despacio y con cuidado, hasta extraerlo completamente.
2. Enderece el cinturón y deje que se enrolle despacio acompañándolo con la mano.
3. Si no pudiera enderezar el cinturón, colóqueselo de todos modos, pero evite en cualquier caso que la parte retorcida quede por la zona del cuerpo.
4. Acuda inmediatamente a un taller especializado debidamente cualificado y solicite que se enderece la banda retorcida. Volkswagen recomienda un concesionario Volkswagen. <

Colocación de la banda del cinturón

📖 Tenga en cuenta ⚠️, al principio de este capítulo, en la página 41.

Los cinturones de seguridad solo garantizan una protección óptima y reducen el riesgo de sufrir lesiones graves o mortales en caso de accidente si la banda del cinturón va colocada correctamente. Asimismo, la banda del cinturón bien colocada retiene a los ocupantes en su asiento de forma que, si el airbag se dispara, les pueda ofrecer la máxima protección. Por ello hay que colocarse siempre el cinturón de seguridad y asegurarse siempre de que la banda del mismo esté colocada correctamente → fig. 28.

Colocación correcta de la banda del cinturón

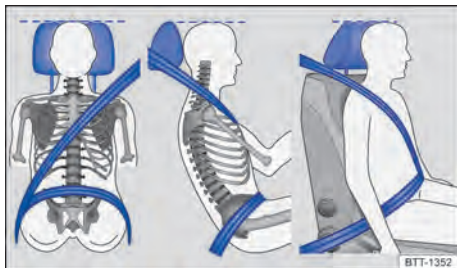

Fig. 28 Colocación correcta de la banda del cinturón y ajuste correcto del apoyacabezas.

- La banda superior del cinturón deberá pasar siempre sobre el centro del hombro y nunca sobre el

cuello, por encima o debajo del brazo, o por detrás de la espalda.

- La banda abdominal del cinturón deberá pasar siempre por delante de la zona pelviana y nunca sobre el abdomen.
- El cinturón de seguridad deberá quedar plano y bien ceñido al cuerpo. En caso necesario habrá que tirar un poco de su banda.

Colocación correcta de la banda del cinturón en las mujeres embarazadas



Fig. 29 Colocación correcta de la banda del cinturón en las mujeres embarazadas.

Las mujeres embarazadas deberán colocarse el cinturón plano, bien centrado sobre el pecho y lo más abajo posible delante de la zona pelviana de modo que no ejerza ningún tipo de presión sobre el abdomen → **fig. 29**. Esto deberá tenerse en cuenta durante todo el embarazo.

Ajuste de la posición de la banda del cinturón conforme a la estatura

La posición de la banda del cinturón puede ajustarse con el siguiente equipamiento:

- Regulador de la altura del cinturón para los asientos delanteros → pág. 45
- Asientos delanteros con regulación de altura → pág. 40.

! ADVERTENCIA

Si la banda del cinturón de seguridad no se coloca correctamente, puede ocasionar lesiones graves en caso de accidente, frenazo o maniobra brusca.

- El cinturón de seguridad solo garantizará una protección óptima cuando se lleve colocado correctamente y el respaldo del asiento esté en posición vertical.
- Si el cinturón de seguridad se desplazara, entre otras cosas por llevarse flojo, de las partes duras

del cuerpo a las blandas, p. ej., al abdomen, podría causar lesiones graves.

- Colóquese el cinturón de seguridad plano y bien ceñido a la parte superior del cuerpo.
- La banda abdominal del cinturón deberá pasar por delante de la zona pelviana y nunca sobre el abdomen. Colóquese el cinturón de seguridad plano y bien ceñido a la pelvis. En caso necesario, tire un poco de su banda.
- Durante todo el embarazo, las mujeres embarazadas deberán colocarse el cinturón plano, bien centrado sobre el pecho y lo más abajo posible delante de la zona pelviana de modo que no ejerza ningún tipo de presión sobre el abdomen.
- No retuerza la banda del cinturón mientras lleve este colocado.
- No aparte nunca el cinturón de seguridad del cuerpo con la mano.
- No coloque nunca la banda del cinturón sobre objetos duros o frágiles, como unas gafas, un bóligrafo o unas llaves.
- No modifique nunca la posición de la banda del cinturón con pinzas para cinturones de seguridad, argollas de sujeción u objetos similares.

Info Aquellas personas que no puedan colocarse correctamente la banda del cinturón por condicionamientos físicos deberían informarse en un taller especializado debidamente cualificado sobre la posibilidad de realizar modificaciones especiales que garanticen la función protectora del cinturón y de los airbags. Volkswagen recomienda un concesionario Volkswagen. <

Regulador de la altura del cinturón

Tenga en cuenta , al principio de este capítulo, en la página 41.



Fig. 30 Junto a los asientos delanteros: regulador de la altura del cinturón.

Mediante los reguladores de la altura del cinturón de los asientos delanteros se puede ajustar la posición del cinturón de seguridad por la zona del hombro conforme a la estatura del ocupante de modo que el cinturón pueda colocarse correctamente:

1. Comprima la tecla del regulador de la altura del cinturón en el sentido de las flechas y manténgala en esta posición → [fig. 30](#).
2. Desplace el regulador de la altura del cinturón hacia arriba o hacia abajo hasta que el cinturón de seguridad pase sobre el centro del hombro → [pág. 43](#).
3. Suelte la tecla del regulador de la altura del cinturón.
4. Compruebe que el regulador de la altura del cinturón haya quedado encastrado dando tirones al cinturón de seguridad.

ADVERTENCIA

No ajuste nunca la altura del cinturón de seguridad durante la marcha.

Enrollador automático, pretensor y limitador de fuerza del cinturón

Tenga en cuenta , al principio de este capítulo, en la página 41.

Los cinturones de seguridad del vehículo forman parte del sistema de seguridad del vehículo

→ [pág. 46](#). Este sistema cuenta con las siguientes importantes funciones:

Enrollador automático del cinturón

Todos los cinturones de seguridad tienen un enrollador automático en la parte de la banda del hombro. Este dispositivo garantiza una total libertad de movimientos si se tira despacio de la banda del hombro o durante la marcha normal. No obstante, el enrollador bloquea el cinturón de seguridad si se extrae este rápidamente, en caso de frenazos, en tramos montañosos, en las curvas y al acelerar.

Pretensor del cinturón

Los cinturones de seguridad de los asientos delanteros están equipados con pretensores.

Los pretensores se activan mediante sensores en caso de colisiones frontales, laterales y traseras graves y de vuelco del vehículo, y tensan los cinturones de seguridad. Si el cinturón de seguridad está flojo, el pretensor lo tensa. Así se puede amortiguar el movimiento de los ocupantes hacia delante y en la dirección del impacto. Los pretensores de los cinturones funcionan conjuntamente con el sistema de airbags. En caso de vuelco, los pretensores no se activan si no se disparan los airbags para la cabeza.

Al activarse podría desprenderse un polvo fino. Esto es completamente normal y no significa que se haya producido un incendio en el vehículo.

ADVERTENCIA

Los pretensores de los cinturones solo se activan una vez y, si se disparan, hay que sustituir el sistema.



- Encargue inmediatamente la sustitución de los pretensores que se hayan disparado y de las piezas del sistema que hayan resultado afectadas por piezas nuevas autorizadas por Volkswagen para este vehículo.
- Encargue las reparaciones y modificaciones necesarias en el vehículo solo a talleres especializados cualificados para ello. Estos disponen de los equipos de diagnóstico, la información sobre reparaciones y las herramientas que se precisan, así como de personal cualificado. Volkswagen recomienda un concesionario Volkswagen.
- No monte nunca en el vehículo piezas de pretensores del cinturón desmontadas de vehículos al final de su vida útil ni procedentes de plantas de reciclaje.
- No modifique nunca ningún componente de los pretensores de los cinturones.

Limitador de fuerza del cinturón

En caso de accidente, el limitador de fuerza del cinturón de seguridad reduce la fuerza que este ejerce sobre el cuerpo.

 Si se procede a desguazar el vehículo o algunos componentes del sistema, habrá que respetar las disposiciones de seguridad correspondientes. Los talleres especializados debidamente cualificados conocen estas disposiciones → pág. 46. Volkswagen recomienda un concesionario Volkswagen.

Mantenimiento y desecho de los pretensores de los cinturones

 **Tenga en cuenta** , al principio de este capítulo, en la página 41.

Cuando se realizan trabajos en los pretensores de los cinturones o se desmontan y montan otras piezas del vehículo con motivo de algún trabajo de reparación, los cinturones de seguridad pueden resultar dañados sin que se perciba. Esto puede originar que, en caso de accidente, los pretensores no funcionen correctamente o no funcionen en absoluto.

Para que no quede mermada la eficacia de los pretensores de los cinturones y para que los componentes desmontados no ocasionen lesiones ni contaminen el medio ambiente, deberán respetarse las disposiciones correspondientes. Los talleres especializados debidamente cualificados conocen estas disposiciones. Volkswagen recomienda un concesionario Volkswagen.

ADVERTENCIA

La manipulación inadecuada y las reparaciones caseras de los cinturones de seguridad y de los enrolladores automáticos y los pretensores de los cinturones pueden aumentar el riesgo de que se produzcan lesiones graves o mortales. Los pretensores podrían no activarse, aunque debieran, o podrían hacerlo inesperadamente.

- No repare, ajuste, desmonte ni monte nunca usted mismo componentes de los cinturones de seguridad y de sus pretensores. Encargue siempre estos trabajos a un taller especializado debidamente cualificado → pág. 284. Volkswagen recomienda un concesionario Volkswagen.
- Los cinturones de seguridad y los pretensores y los enrolladores automáticos de los mismos no se pueden reparar y se tienen que sustituir.

 Los módulos de airbag y los pretensores de los cinturones pueden contener perclorato. Tenga

en cuenta las disposiciones legales relativas a su desecho. 

Sistema de airbags

Introducción al tema

El vehículo va equipado con airbags frontales para el conductor y el acompañante. Los airbags frontales pueden proporcionar una protección adicional para el tórax y la cabeza del conductor y del acompañante cuando el asiento, los cinturones de seguridad, los apoyacabezas y el volante (en el caso del conductor) están ajustados correctamente y se utilizan de manera adecuada. Los airbags solo han sido diseñados para ofrecer una protección adicional. Los airbags no sustituyen a los cinturones de seguridad, que deberán llevarse siempre colocados, incluso cuando las plazas delanteras estén equipadas con airbags frontales.

ADVERTENCIA

No confíe nunca solamente en el sistema de airbags para protegerse.

- Al dispararse, los airbags solo ofrecen una función protectora adicional.
- El sistema de airbags ofrece la mejor protección, reduciendo el riesgo de que se produzcan lesiones, en combinación con los cinturones de seguridad bien colocados → pág. 41.
- Antes de emprender la marcha, siéntese siempre en una posición correcta, colóquese siempre el cinturón de seguridad correspondiente a su plaza correctamente y llévelo siempre bien colocado durante todo el trayecto. Esto rige para todos los ocupantes del vehículo y también para los desplazamientos urbanos.

ADVERTENCIA

El riesgo de sufrir lesiones al dispararse los airbags aumenta si hay algún objeto entre los ocupantes del vehículo y la zona de despliegue de los airbags. En este caso se modifica la zona de despliegue de los airbags o los objetos salen lanzados contra el cuerpo.

- No lleve nunca objetos en las manos ni en el regazo durante la marcha.
- No transporte nunca objetos encima del asiento del acompañante. Si se produjera un frenazo o una maniobra brusca, los objetos podrían entrar en la zona de despliegue de los airbags y, si estos se disparasen, salir lanzados peligrosamente por el habitáculo.

- No permita que se interpongan otras personas, animales u objetos entre los ocupantes de los asientos delanteros y de las plazas traseras laterales y la zona de despliegue de los airbags. Asegúrese de que esto también lo cumplan los niños y adultos que viajen en el vehículo.

⚠ ADVERTENCIA

Los airbags solo se activan una vez y, si se disparan, hay que sustituir el sistema.

- Encargue inmediatamente la sustitución de los airbags que se hayan disparado y de las piezas del sistema que hayan resultado afectadas por piezas nuevas autorizadas por Volkswagen para este vehículo.
- Encargue las reparaciones y modificaciones necesarias en el vehículo solo a talleres especializados cualificados para ello. Estos disponen de los equipos de diagnóstico, la información sobre reparaciones y las herramientas que se precisan, así como de personal cualificado. Volkswagen recomienda un concesionario Volkswagen.
- No monte nunca en el vehículo piezas de airbags desmontadas de vehículos al final de su vida útil ni procedentes de plantas de reciclaje.
- No modifique nunca ningún componente del sistema de airbags.

⚠ ADVERTENCIA

Al dispararse los airbags podría desprenderse un polvo fino y formarse vapor. Esto es normal y no significa que se haya producido un incendio en el vehículo.

- El polvo fino puede irritar la piel y las membranas mucosas de los ojos, así como provocar dificultades respiratorias, especialmente en personas que padezcan o hayan padecido asma u otras deficiencias respiratorias. Para reducir las dificultades respiratorias, salga del vehículo o abra las ventanillas o las puertas para respirar aire fresco.
- Si ha estado en contacto con el polvo, lávese las manos y la cara con jabón suave y agua antes de comer.
- Evite que el polvo entre en contacto con los ojos o con heridas abiertas.
- Si el polvo entrara en contacto con los ojos, enjuáguelos con agua.

⚠ ADVERTENCIA

Si se utilizan productos de limpieza con disolventes, las superficies de los módulos de airbag se vuelven porosas. En un accidente con disparo de

airbag podrían desprenderse piezas de plástico y causar lesiones graves.

- No utilice nunca productos que contengan disolventes para limpiar el tablero de instrumentos y las superficies de los módulos de airbag.

Tipos de sistemas de airbag frontal para el acompañante

📖 **Tenga en cuenta** ⚠ al principio de este capítulo, en la página 46.

Los vehículos Volkswagen van equipados con uno de los siguientes sistemas de airbag frontal para el acompañante.

En función del equipamiento puede estar montado un **sistema de airbags** o un **sistema de airbags con desactivación del airbag frontal del acompañante**.

Sistema de airbags

El airbag frontal del acompañante solo se puede desactivar en un taller especializado debidamente cualificado. Volkswagen recomienda un concesionario Volkswagen.

Características del sistema de airbags:

- Airbag frontal del acompañante en el tablero de instrumentos
- Testigo de control amarillo 🚨 en la pantalla del cuadro de instrumentos

Sistema de airbags con desactivación del airbag frontal del acompañante

El airbag frontal del acompañante se puede desactivar manualmente con un conmutador de llave → pág. 51.

Características del sistema de airbags con desactivación del airbag del acompañante:

- Airbag frontal del acompañante en el tablero de instrumentos
- Testigo de control amarillo 🚨 en la pantalla del cuadro de instrumentos
- Testigo de control amarillo PASSENGER AIR BAG OFF 🚫, en la consola central
- Testigo de control amarillo PASSENGER AIR BAG ON 🚫, en la consola central
- Conmutador de llave en el lado del acompañante, en el lateral del tablero de instrumentos, solo visible con la puerta del acompañante abierta

Testigo de control

📖 Tenga en cuenta ⚠️, al principio de este capítulo, en la página 46.

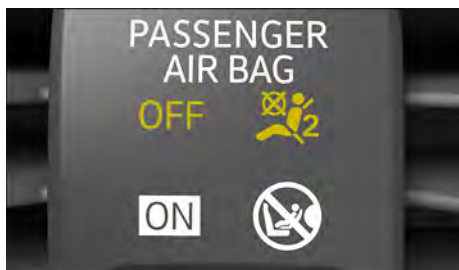

Fig. 31 En la consola central: testigo de control de la desactivación del airbag frontal del acompañante.

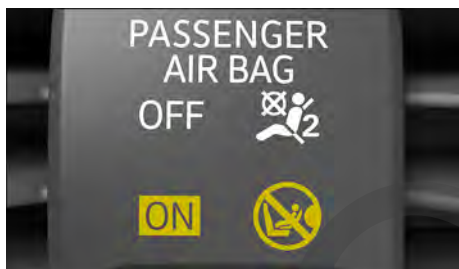

Fig. 32 En la consola central: testigo de control de la activación del airbag frontal del acompañante.

👤 Al conectar el encendido se enciende brevemente el testigo de control amarillo en la pantalla del cuadro de instrumentos a modo de comprobación del funcionamiento y se apaga al cabo de unos segundos.

OFF 🚫👤 El airbag frontal del acompañante está desactivado. El testigo de control amarillo de la consola central se enciende y permanece encendido → fig. 31.

ON 🚫👤 El airbag frontal del acompañante está activado. El testigo de control amarillo de la consola central se apaga automáticamente al cabo de aprox. 60 segundos tras conectar el encendido o activar el airbag frontal del acompañante con el conmutador de llave → fig. 32.

Si, estando **desactivado** el airbag frontal del acompañante, el testigo de control amarillo PASSENGER AIR BAG **OFF** 🚫👤 de la consola central **no permanece encendido** o se enciende junto con el testigo de control amarillo 🚫👤 de la pantalla del cuadro de ins-

trumentos, puede que haya una avería en el sistema de airbags → ⚠️.

⚠️ ADVERTENCIA

Si hay una avería en el sistema de airbags, probablemente el airbag no se disparará correctamente, no se disparará en absoluto o lo hará inesperadamente, lo que podría provocar lesiones graves o mortales.

- Encargue inmediatamente una revisión del sistema de airbags a un taller especializado cualificado para ello. Volkswagen recomienda un concesionario Volkswagen.
- No monte nunca un asiento para niños en el asiento del acompañante. Si hay uno montado, ¡desmóntelo! El airbag frontal del acompañante podría dispararse en caso de accidente, incluso estando averiado.

Problemas y soluciones

📖 Tenga en cuenta ⚠️, al principio de este capítulo, en la página 46.

👤 Avería en el sistema de airbags o de los pretensores de los cinturones

El testigo de control amarillo se enciende y permanece encendido. Además, puede que se muestre un mensaje en la pantalla del cuadro de instrumentos.

Se ha detectado una anomalía en el funcionamiento de al menos un airbag o un pretensor del cinturón.

1. Acuda a un taller especializado debidamente cualificado y solicite que se revise el sistema de airbags y de los pretensores de los cinturones. Volkswagen recomienda un concesionario Volkswagen.

👤 Sistema de airbags o de los pretensores de los cinturones desactivado con un equipo de diagnóstico

Tras conectar el encendido, el testigo de control amarillo se enciende durante aprox. 4 segundos y, a continuación, parpadea durante aprox. otros 12. Además, puede que se muestre un mensaje en la pantalla del cuadro de instrumentos.

Al menos un airbag o un pretensor del cinturón se ha desactivado con un equipo de diagnóstico.

1. Acuda a un taller especializado debidamente cualificado y solicite que se compruebe si el sistema de airbags o de los pretensores de los cinturones debe permanecer desactivado. Volkswagen recomienda un concesionario Volkswagen.

OFF Airbag frontal del acompañante desactivado

El testigo de control amarillo que indica que el airbag frontal del acompañante está desactivado se enciende y permanece encendido.

Se ha desactivado el airbag frontal del acompañante.

1. Compruebe si el airbag frontal del acompañante debe permanecer desactivado, p. ej., cuando utilice un asiento para niños en el asiento del acompañante.

ON Airbag frontal del acompañante activado

El testigo de control amarillo que indica que el airbag frontal del acompañante está activado se enciende durante aprox. 60 segundos tras conectar el encendido o tras activar el airbag frontal del acompañante con el conmutador de llave.

Se ha activado el airbag frontal del acompañante.

1. Compruebe si el airbag frontal del acompañante debe permanecer activado.

Descripción y funcionamiento de los airbags

 Tenga en cuenta , al principio de este capítulo, en la página 46.

El airbag puede proteger a los ocupantes del vehículo en caso de colisiones frontales y laterales amortiguando su desplazamiento en la dirección del impacto.

Cuando se dispara un airbag, un generador de gas lo infla. De este modo se rompen las cubiertas del airbag correspondiente y este se despliega, ejerciendo una gran fuerza y en cuestión de milésimas de segundo, en su respectiva zona de despliegue. Cuando el ocupante, con el cinturón de seguridad colocado, se sumerge en el airbag desplegado, sale el gas del mismo para frenarlo y amortiguar el golpe. De este modo se puede reducir el riesgo de sufrir lesiones graves o mortales. No se pueden descartar otro tipo de lesiones, como hinchazones, contusiones, quemaduras o desolladuras, por efecto del airbag al dispararse. Cuando se despliega el airbag al dispararse, podría producirse también calor por fricción.

Los airbags no protegen los brazos ni la parte inferior del cuerpo. Excepción: En los vehículos equipados con airbag para las rodillas se protege la zona de las rodillas del conductor.

Los factores más importantes para que se disparen los airbags son el tipo de accidente, el ángulo de co-

lisión, la velocidad del vehículo y la naturaleza del objeto contra el que choca el vehículo. Por ello, los airbags no se disparan en cualquier colisión que cause daños perceptibles en el vehículo.

El sistema de airbags se dispara en función del grado de desaceleración que experimenta el vehículo a consecuencia de un impacto y que registra una unidad de control electrónica. Si el valor del grado de desaceleración se encuentra por debajo del valor de referencia programado en la unidad de control, los airbags no se dispararán aunque el vehículo pueda sufrir daños importantes a causa de un accidente. Los daños sufridos por el vehículo en un accidente, su ausencia o los gastos de reparación de los mismos no son necesariamente indicio alguno de si un airbag debería haberse disparado o no. Puesto que las colisiones pueden producirse en situaciones muy distintas, es imposible definir una paleta de velocidades y valores de referencia. Por ello no es posible abarcar todos los tipos de colisiones y ángulos de colisión imaginables que provocarían el disparo de los airbags. Algunos factores importantes para que se disparen los airbags son la naturaleza del objeto (dura o blanda) contra el que se produce el impacto, el ángulo de colisión y la velocidad del vehículo.





Los airbags solo complementan la función de los cinturones de seguridad de tres puntos de anclaje en determinados accidentes en los que la deceleración del vehículo es lo suficientemente alta para que se disparen los airbags. Los airbags solo se disparan una vez y únicamente bajo determinadas circunstancias. Los cinturones de seguridad siempre están ahí para ofrecer su protección en aquellas situaciones en las que los airbags no deban dispararse o ya lo hayan hecho, p. ej., cuando un vehículo, tras una primera colisión, colisiona con otro o es golpeado por otro.

El sistema de airbags forma parte del sistema general de seguridad pasiva del vehículo. El sistema de airbags solo puede proteger de forma óptima en combinación con los cinturones de seguridad bien colocados y una postura correcta de los ocupantes en el asiento  → pág. 40.

Componentes del sistema de seguridad del vehículo

En su conjunto, los siguientes equipamientos del vehículo constituyen el sistema de seguridad del vehículo para reducir el riesgo de sufrir lesiones graves y mortales. Puede que algunos equipamientos no vayan montados en el vehículo por ser opcionales o no estén disponibles en algunos países.



- Cinturones de seguridad optimizados en todas las plazas
- Pretensores en los cinturones de seguridad del conductor y del acompañante

- Limitadores de fuerza en los cinturones de seguridad del conductor y del acompañante y, dado el caso, en los de las plazas traseras laterales
- Reguladores de la altura de los cinturones de seguridad de los asientos delanteros
- Testigo de advertencia rojo  y, dado el caso, indicación del estado de los cinturones de seguridad
- Airbags frontales para el conductor y el acompañante
- Airbags laterales para el conductor y el acompañante
- Airbags para la cabeza a ambos lados del vehículo
- Dado el caso, airbag para las rodillas del conductor
- Testigo de control amarillo del airbag 
- Testigo de control amarillo PASSENGER AIR BAG **OFF**  en la consola central
- Testigo de control amarillo PASSENGER AIR BAG **ON**  en la consola central
- Unidades de control y sensores
- Apoyacabezas antiwhiplash optimizados y regulables en altura
- Columna de dirección regulable
- Dado el caso, puntos de anclaje para los asientos para niños en las plazas traseras laterales y en el asiento del acompañante
- Dado el caso, puntos de fijación para el cinturón de fijación superior (Top Tether) de los asientos para niños
- Desconexión automática del sistema de alto voltaje en caso de accidente con disparo del airbag frontal del conductor

Situaciones en las que no se disparan los airbags frontales, laterales, para la cabeza y para las rodillas:

- Si el encendido está desconectado en el momento de una colisión.
- En el caso de colisiones en la parte delantera del vehículo si la deceleración medida por la unidad de control es demasiado baja.
- En el caso de colisiones laterales leves.
- En el caso de colisiones traseras.
- En el caso de vuelco del vehículo.
- Cuando la velocidad de impacto es inferior al valor de referencia programado en la unidad de control. 

Airbags frontales

 Tenga en cuenta , al principio de este capítulo, en la página 46.

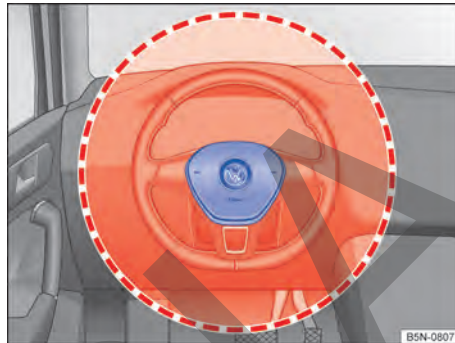

Fig. 33 Ubicación y zona de despliegue del airbag frontal del conductor.

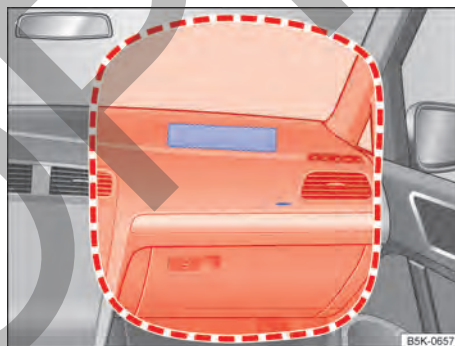

Fig. 34 Ubicación y zona de despliegue del airbag frontal del acompañante.

El sistema de airbags frontales ofrece, en combinación con los cinturones de seguridad, una protección adicional para la zona de la cabeza y del tórax del conductor y de su acompañante en caso de colisiones frontales graves. Además, en determinadas colisiones frontales, se dispara el airbag para la cabeza a ambos lados del vehículo.

Hay que mantener siempre la mayor distancia posible respecto al airbag frontal → pág. 40. Así, en caso de dispararse, los airbags frontales se pueden desplegar por completo y ofrecer la máxima protección.

El airbag frontal del conductor va alojado en el volante → fig. 33, y el del acompañante, en el tablero de instrumentos → fig. 34. Su ubicación viene indicada con la inscripción "AIRBAG".

Al dispararse, los airbags frontales ocupan las zonas enmarcadas en rojo (zona de despliegue). Por este motivo, no deposite ni fije nunca objetos en estas zonas → **⚠**. Los accesorios montados de fábrica no se encuentran nunca en el radio de acción de los airbags frontales del conductor y del acompañante.

⚠ PELIGRO

Al dispararse, el airbag se infla en milésimas de segundo a gran velocidad.

- Deje siempre libres las zonas de despliegue de los airbags frontales.
- No fije nunca ningún objeto, como un portabebidas o un soporte para teléfono, en las cubiertas o las zonas de despliegue de los módulos de airbag.
- No permita que se interpongan otras personas, animales u objetos entre los ocupantes de los asientos delanteros y las zonas de despliegue de los airbags. Asegúrese de que esto también lo cumplan todos los ocupantes del vehículo, incluidos los niños.
- No fije ningún objeto, como un dispositivo de navegación portátil, en la zona del parabrisas situada por encima del airbag frontal del acompañante.
- No pegue nada ni revista o modifique en modo alguno el módulo de airbag del volante ni la superficie del tablero de instrumentos por la zona de despliegue del airbag frontal del acompañante.

⚠ ADVERTENCIA

Los airbags frontales se despliegan delante del volante → **fig. 33** y del tablero de instrumentos → **fig. 34**.

- Durante la conducción, sujete siempre el volante por los lados, por su parte exterior, con las manos en la posición equivalente a las 9 y las 3 horas.
- Ajuste el asiento del conductor de forma que quede una distancia mínima de 25 cm (aprox. 10 in) entre el tórax y el centro del volante. Si no puede mantener esta distancia por condicionamientos físicos, póngase sin falta en contacto con un taller especializado debidamente cualificado. Volkswagen recomienda un concesionario Volkswagen.
- Ajuste el asiento del acompañante de modo que quede a la mayor distancia posible del tablero de instrumentos.

Activar y desactivar el airbag frontal del acompañante

ⓘ Tenga en cuenta **⚠**, al principio de este capítulo, en la página 46.



Fig. 35 En el tablero de instrumentos, en el lado del acompañante: conmutador de llave para desactivar y activar el airbag frontal del acompañante.

¡Si fija un asiento para niños orientado en el sentido contrario al de la marcha en el asiento del acompañante, desactive sin falta el airbag frontal del acompañante!

Tenga en cuenta las disposiciones específicas del país en cuestión sobre la utilización de los asientos para niños en el asiento del acompañante → **pág. 56**.

Activar el airbag frontal del acompañante

1. Desconecte el encendido.
2. Abra la puerta del acompañante.
3. Despliegue por completo el paletón de la llave del vehículo.
O bien: extraiga la llave de emergencia de la llave del vehículo → **pág. 68**.
4. Introduzca el paletón hasta el segundo encastre del conmutador de llave → **fig. 35**.
El paletón no queda introducido por completo → **ⓘ**.
5. Sin ejercer mucha fuerza, gire la llave del vehículo o la de emergencia a la posición **ON**.
6. Extraiga la llave del vehículo del conmutador y pliegue el paletón → **⚠**.
O bien: extraiga la llave de emergencia del conmutador y guárdela de nuevo en la llave del vehículo → **⚠**.
El testigo de control amarillo PASSENGER AIR BAG **ON** **ⓘ** se enciende y, al cabo de aprox. 60 segundos, se apaga → **pág. 48**.
7. Cierre la puerta del acompañante.

8. Compruebe que, con el encendido conectado, el testigo de control amarillo PASSENGER AIR BAG OFF  no esté encendido → pág. 48.



Desactivar el airbag frontal del acompañante

1. Desconecte el encendido.
2. Abra la puerta del acompañante.
3. Despliegue por completo el paletón de la llave del vehículo.

O bien: extraiga la llave de emergencia de la llave del vehículo → pág. 68.

4. Introduzca el paletón hasta el segundo encastre del conmutador de llave → fig. 35.

El paletón no queda introducido por completo → .

5. Sin ejercer mucha fuerza, gire la llave del vehículo o la de emergencia a la posición  OFF.
6. Extraiga la llave del vehículo del conmutador y pliegue el paletón → .



O bien: extraiga la llave de emergencia del conmutador y guárdela de nuevo en la llave del vehículo → .

7. Cierre la puerta del acompañante.

El testigo de control amarillo PASSENGER AIR BAG OFF  permanecerá encendido mientras el encendido esté conectado → pág. 48.

Señal identificadora de la desactivación del airbag frontal del acompañante

La desactivación del airbag frontal del acompañante solo se indica mediante el testigo de control amarillo PASSENGER AIR BAG OFF , que permanece encendido → pág. 48.

Si el testigo de control amarillo PASSENGER AIR BAG OFF  no permanece encendido o se enciende junto con el testigo de control amarillo  de la pantalla del cuadro de instrumentos, no monte ningún sistema de retención para niños en el asiento del acompañante por motivos de seguridad. El airbag frontal del acompañante podría dispararse en caso de accidente.

PELIGRO

Tenga en cuenta las importantes advertencias de seguridad relativas al airbag frontal del acompañante → pág. 56.

PELIGRO

No desactive el airbag frontal del acompañante salvo en casos especiales.

- Para evitar dañar el sistema, active y desactive el airbag frontal del acompañante únicamente con el encendido desconectado.
- El conductor es el responsable de que el conmutador de llave se encuentre en la posición correcta.
- Desactive el airbag frontal del acompañante solamente cuando, en casos excepcionales, vaya fijado un asiento para niños orientado en el sentido contrario al de la marcha en el asiento del acompañante.
- Vuelva a activar el airbag frontal del acompañante en cuanto deje de utilizarse el asiento para niños orientado en el sentido contrario al de la marcha en el asiento del acompañante.

ADVERTENCIA

Durante la marcha, no deje la llave del vehículo o la de emergencia introducida en el conmutador de llave.

- Si se produjeran sacudidas, la llave podría girarse accidentalmente en el conmutador y, dado el caso, activar el airbag frontal del acompañante.
- El airbag frontal del acompañante podría dispararse inesperadamente, lo que podría provocar lesiones graves o mortales.

AVISO

Si no se introduce el paletón de la llave lo suficiente en el conmutador, se podría dañar el conmutador al girar la llave.

AVISO

No deje la llave del vehículo o la de emergencia introducida en el conmutador, pues al cerrar la puerta del acompañante se podrían producir daños en el guarnecido interior de la puerta, el tablero de instrumentos, el conmutador y la llave. 

Airbags laterales

Tenga en cuenta  al principio de este capítulo, en la página 46.

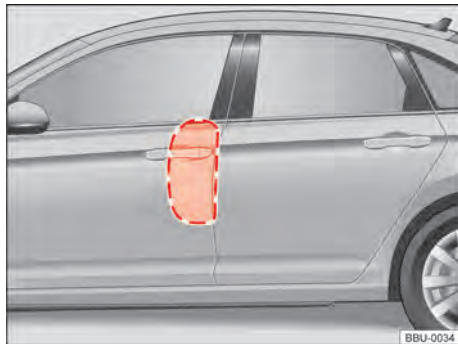

Fig. 36 En el habitáculo, en el lado izquierdo del vehículo: zona de despliegue del airbag lateral.

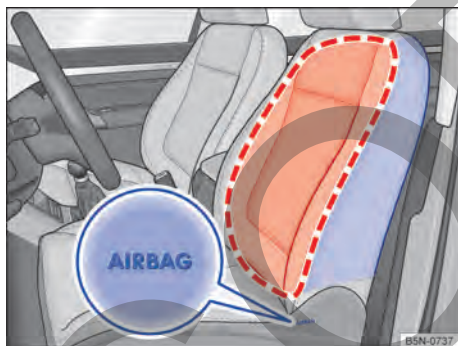



Fig. 37 Lateral de un asiento delantero: ubicación y zona de despliegue del airbag lateral.

En función del equipamiento, en las plazas delanteras van montados airbags laterales → fig. 36.

Los airbags laterales de las plazas delanteras están montados en el acolchado lateral exterior de los respaldos de los asientos del conductor y del acompañante → fig. 37.

La ubicación de los airbags laterales viene indicada mediante la inscripción "AIRBAG".

Al dispararse, los airbags laterales ocupan las zonas enmarcadas en rojo (zonas de despliegue) → fig. 36 y → fig. 37. Por este motivo, no deposite ni fije nunca objetos en estas zonas → .

En el caso de una colisión lateral, se disparan los airbags laterales del lado del vehículo donde se produce el impacto y reducen así el riesgo de que los ocu-

pantes del vehículo sufran lesiones en la parte del cuerpo más directamente afectada por el impacto. Además, se disparan los airbags para la cabeza a ambos lados.

ADVERTENCIA

Al dispararse, el airbag se infla en milésimas de segundo a gran velocidad.

- Deje siempre libres las zonas de despliegue de los airbags laterales.
- No permita que se interpongan otras personas, animales u objetos entre los ocupantes de los asientos delanteros y las zonas de despliegue de los airbags. Asegúrese de que esto también lo cumplan todos los ocupantes del vehículo, incluidos los niños.
- En los colgadores del vehículo cuelgue solo prendas de vestir ligeras. No deje objetos pesados ni afilados en los bolsillos de estas prendas.
- No monte ningún accesorio en las puertas.
- No utilice nunca tapizados ni fundas que no hayan sido autorizados de forma expresa para los asientos de este vehículo. De lo contrario, el airbag lateral no podrá desplegarse en caso de dispararse.

ADVERTENCIA

La manipulación inapropiada de los asientos del conductor y del acompañante puede impedir el funcionamiento correcto de los airbags laterales y provocar lesiones graves.

- No desmonte nunca del vehículo los asientos delanteros ni modifique componentes de los mismos.
- Si los laterales del respaldo se ven sometidos a mucha fuerza, puede que los airbags laterales no se disparen correctamente, que no lo hagan en absoluto o que lo hagan de forma inesperada.
- Encargue inmediatamente a un taller especializado debidamente cualificado la reparación de los daños que se produzcan en los tapizados originales de los asientos o en la costura por la zona del módulo de los airbags laterales. Volkswagen recomienda un concesionario Volkswagen. <

Airbags para la cabeza

📖 Tenga en cuenta ⚠️, al principio de este capítulo, en la página 46.



Fig. 38 En el lado izquierdo del vehículo: ubicación y zona de despliegue del airbag para la cabeza.

Hay un airbag para la cabeza a ambos lados del habitáculo, encima de las puertas → **fig. 38**.

La ubicación de los airbags para la cabeza viene indicada mediante la inscripción "AIRBAG".

Al dispararse, el airbag para la cabeza ocupa la zona enmarcada en rojo (zona de despliegue) → **fig. 38**. Por este motivo, no deposite ni fije nunca objetos en esta zona → ⚠️.

En el caso de una colisión lateral y de determinadas colisiones frontales, el airbag para la cabeza se dispara a ambos lados.

En el caso de colisiones laterales y de determinadas colisiones frontales, los airbags para la cabeza reducen el riesgo de que los ocupantes de los asientos delanteros y de las plazas traseras laterales sufran lesiones.

⚠️ ADVERTENCIA

Al dispararse, el airbag se infla en milésimas de segundo a gran velocidad.

- Deje siempre libres las zonas de despliegue de los airbags para la cabeza.
- No fije nunca objetos sobre la cubierta del airbag para la cabeza ni en la zona de despliegue de este.
- No permita que se interpongan otras personas, animales u objetos entre los ocupantes de los asientos delanteros y de las plazas traseras laterales y la zona de despliegue de los airbags. Asegúrese de que esto también lo cumplan todos los ocupantes del vehículo, incluidos los niños.
- En los colgadores del vehículo cuelgue solo prendas de vestir ligeras. No deje objetos pesados ni afilados en los bolsillos de estas prendas.
- No monte ningún accesorio en las puertas.

- En las ventanillas monte únicamente cortinillas parasol que hayan sido autorizadas de forma expresa para este vehículo.
- No gire los parasoles hacia las ventanillas cuando lleve objetos en los mismos, p. ej., un bolígrafo o el mando para apertura del garaje.

Transportar niños de forma segura

📖 Introducción al tema

Los asientos para niños reducen el riesgo de sufrir lesiones en caso de accidente. Por ello, ¡utilice siempre estos asientos para transportar a los niños!

Tenga en cuenta lo siguiente:

- Los asientos para niños se clasifican en diferentes grupos en función de la estatura, la edad y el peso del niño.
- Existen diferentes sistemas de fijación para fijar los asientos para niños al vehículo.

Por motivos de seguridad, los asientos para niños deberían montarse siempre en el asiento trasero → **pág. 56**.

Volkswagen recomienda utilizar los asientos para niños de su gama de accesorios. Estos asientos han sido diseñados y probados para su utilización en vehículos Volkswagen.

Para más información sobre los asientos para niños de la gama de accesorios, póngase en contacto con un concesionario Volkswagen o visite el sitio web de Volkswagen.

⚠️ ADVERTENCIA

Si los niños no van protegidos con un sistema de retención, o no lo suficiente, pueden sufrir lesiones graves o mortales. Por ello, tenga en cuenta lo siguiente:

- No transporte a ningún niño menor de 12 años o con una estatura inferior a 150 cm (aprox. 59 in) sin utilizar un asiento para niños adecuado. Tenga en cuenta las disposiciones específicas al respecto del país en cuestión.
- Proteja siempre a los niños utilizando un asiento para niños adecuado. El asiento tiene que ser adecuado para la estatura, la edad y el peso del niño.
- Tenga en cuenta las indicaciones del asiento para niños a la hora de fijar este en el vehículo y sujetar al niño en dicho asiento.

- No transporte nunca a varios niños a la vez en un mismo asiento para niños.
- En ningún caso lleve a un niño o a un bebé en el regazo.
- No deje nunca a ningún niño sentado en el asiento para niños sin vigilancia.
- No permita nunca que los niños viajen sin ir protegidos por un sistema de retención, ni que durante la marcha se pongan de pie en el vehículo o de rodillas en los asientos, ni que adopten una posición incorrecta durante la marcha. Esto es especialmente importante si el niño viaja en el asiento del acompañante. Si se produjera un accidente, el niño podría sufrir lesiones muy graves o causárselas a otros.
- Para que el asiento para niños pueda ofrecer la máxima protección posible, es muy importante que el cinturón de seguridad vaya colocado correctamente. Tenga en cuenta sin falta las indicaciones del fabricante del asiento para niños relativas a la colocación correcta de la banda del cinturón. Llevar mal colocado el cinturón de seguridad puede provocar lesiones incluso en el caso de accidentes leves.
- Después de un accidente, sustituya los asientos para niños que se estuvieran utilizando en el momento de producirse el mismo, pues podrían haber sufrido daños no perceptibles a simple vista.

⚠ AVISO

Tenga en cuenta las indicaciones y la información relativas a los vehículos de la categoría N1 → pág. 292, *Información importante para los vehículos de la categoría N1 (vehículo comercial ligero)*.

Típos de asientos para niños

📖 Tenga en cuenta ⚠ y Ⓞ, al principio de este capítulo, en la página 54.

Utilice únicamente aquellos asientos para niños que estén homologados oficialmente y sean adecuados para el niño en cuestión.

Normas sobre los asientos para niños

En los países que aplican la normativa de la Unión Europea rige el reglamento ECE-R 44 o ECE-R 129 para los asientos para niños. Ambos reglamentos son válidos. Los asientos para niños homologados según estos reglamentos llevan la etiqueta de homologación naranja de la ECE. En la etiqueta de la ECE pueden figurar, entre otros, los siguientes datos del asiento para niños:

- Grupo según el peso
- Clase según el tamaño
- Categoría de homologación (universal, semiuniversal, específica para un vehículo o i-Size)
- Número de homologación

En el caso de los asientos para niños homologados según el reglamento ECE-R 44, el número de homologación de ocho cifras que figura en la etiqueta de homologación de la ECE tiene que comenzar por 03 o 04. Esto indica que el asiento está permitido. Aquellos asientos para niños más antiguos cuyo número de homologación comience por 01 o 02 ya no están permitidos.

Asientos para niños por grupos de peso



Fig. 39 Representación de algunos asientos para niños.

Grupo	Peso del niño
Grupo 0	Hasta 10 kg
Grupo 0+	Hasta 13 kg
Grupo 1	De 9 a 18 kg
Grupo 2	De 15 a 25 kg
Grupo 3	De 22 a 36 kg

- **Grupo de peso 0/0+:** Desde el nacimiento hasta aprox. los 18 meses de edad lo más apropiado es utilizar las sillas portabebés orientadas en el sentido contrario al de la marcha → fig. 39 del grupo 0/0+ o 0/1.
- **Grupo de peso 1:** Una vez alcanzado el límite de peso del grupo anterior, lo más apropiado es utilizar los asientos para niños del grupo 1 (hasta aprox. los 4 años) y del grupo 1/2 (hasta aprox. los 7 años) con un sistema de arneses de sujeción integrado.
- **Grupos de peso 2/3:** A los grupos 2 y 3 pertenecen los asientos para niños con respaldo y los cojines elevadores sin respaldo. Los asientos para niños con respaldo ofrecen una protección mayor que los cojines elevadores sin respaldo debido a que llevan integrada una guía para la banda del cinturón de seguridad y unos protectores de impacto lateral. Volkswagen recomienda utilizar por ello asientos para niños con respaldo. Los asien-

tos para niños del grupo 2 son apropiados para niños hasta los 7 años aprox., y los asientos para niños del grupo 3, para niños a partir de los 7 años aprox.

Si se utiliza un asiento para niños del grupo 2, hay que utilizar además, si está disponible, el cuarto punto de fijación del asiento para niños para el cinturón de seguridad. Tenga en cuenta las instrucciones de uso del asiento para niños.

No todos los niños caben en el asiento del grupo de peso al que pertenecen ni todos los asientos para niños son adecuados para todos los vehículos. Por ello, compruebe siempre si el niño cabe bien en el asiento para niños y si este se puede fijar de forma segura en el vehículo.

Asientos para niños por categorías de homologación

Los asientos para niños pueden tener la categoría de homologación "universal", "semiuniversal", "específica para un vehículo" (todas según el reglamento ECE-R 44) o "i-Size" (según el reglamento ECE-R 129).

- **Universal:** Los asientos para niños con la homologación "universal" se pueden montar en todos los vehículos. No es necesario consultar ninguna lista de modelos. En el caso de la homologación universal para ISOFIX, el asiento para niños deberá fijarse adicionalmente con un cinturón de fijación superior (Top Tether).
- **Semiuniversal:** La homologación "semiuniversal" exige, además de los requisitos estándares de la homologación universal, unos dispositivos de seguridad para fijar el asiento para niños que requieren unos test adicionales. Los asientos para niños con la homologación "semiuniversal" llevan incluida una lista de los modelos de vehículos en los que se pueden montar.
- **Específica para un vehículo:** La homologación específica para un vehículo exige un test dinámico del asiento para niños para cada modelo de vehículo por separado. Los asientos para niños con la homologación específica para un vehículo incluyen también una lista con los modelos de vehículos en los que se pueden montar.
- **i-Size:** Los asientos para niños con la homologación "i-Size" deberán cumplir los requisitos de montaje y seguridad prescritos en el reglamento ECE-R 129. Los fabricantes de asientos para niños le podrán indicar qué asientos tienen la homologación i-Size para este vehículo.

Montar y utilizar un asiento para niños

📖 Tenga en cuenta ⚠️ y ⚙️, al principio de este capítulo, en la página 54.

Disposiciones específicas en función del país

Las normas y disposiciones sobre la utilización de los asientos para niños y sus posibilidades de fijación varían en función del país. No en todos los países está permitido llevar niños en el asiento del acompañante. Las disposiciones y normativas legales tienen siempre prioridad sobre las descripciones de este manual de instrucciones.

Indicaciones para el montaje de un asiento para niños

Cuando monte un asiento para niños, tenga en cuenta las siguientes indicaciones generales. Son válidas para todos los asientos para niños, independientemente del sistema de fijación del que dispongan.

- Lea y tenga en cuenta las instrucciones del fabricante del asiento para niños → ⚠️.
- Lo mejor es que monte el asiento para niños en la plaza situada detrás del asiento del acompañante para que el niño pueda bajar del vehículo por el lado de la acera.
- Ajuste la altura del cinturón de seguridad de modo que la banda del mismo se adapte al asiento para niños de forma natural, sin desviarse mucho. Si está montado un asiento para niños orientado en el sentido contrario al de la marcha, sitúe el regulador de la altura del cinturón en la posición más baja.
- Si monta el asiento para niños orientado en el sentido contrario al de la marcha en el asiento del acompañante, desactive el airbag frontal del acompañante.
- Si monta el asiento para niños en el asiento del acompañante, desplace este asiento completamente hacia atrás y súbalo al máximo. Coloque el respaldo del asiento en posición vertical → pág. 86.
- Deje siempre suficiente espacio libre alrededor del asiento para niños. En caso necesario, ajuste convenientemente el asiento de delante teniendo en cuenta sin falta las indicaciones sobre la posición correcta del asiento del conductor y del acompañante → pág. 40.
- El respaldo del asiento para niños deberá quedar lo más pegado posible al respaldo del asiento del vehículo. Dado el caso, ajuste la inclinación del respaldo del asiento del vehículo de forma que el asiento para niños quede completamente pegado

a él. Si, una vez montado, el asiento para niños topa con el apoyacabezas del vehículo y por ello no puede quedar pegado al respaldo, suba el apoyacabezas del vehículo hasta el tope o desmóntelo y guárdelo en el vehículo de forma segura → pág. 85.

Adhesivo relativo al airbag



Fig. 40 Representación esquemática: etiqueta adhesiva relativa al airbag en el parasol.



Fig. 41 Representación esquemática: etiqueta adhesiva relativa al airbag en el pilar B.

En el vehículo puede haber unos adhesivos con información importante acerca del airbag frontal del acompañante. La información puede variar según el país. Los adhesivos pueden ir pegados en los siguientes lugares:

- en el parasol del conductor y, dado el caso, en el del acompañante → fig. 40;
- en el pilar B del lado del acompañante → fig. 41.

Antes de montar un asiento para niños orientado en el sentido contrario al de la marcha, tenga siempre en cuenta las advertencias → ⚠.

Peligros de transportar a un niño en el asiento del acompañante

Si se utiliza un **asiento para niños orientado en el sentido contrario al de la marcha** y se dispara el airbag frontal del acompañante, podrían producirse lesiones muy graves o mortales → ⚠.

Únicamente utilice asientos para niños orientados en el sentido contrario al de la marcha en el asiento del acompañante si el airbag frontal de este asiento está desactivado → pág. 46. La desactivación del airbag frontal del acompañante se indica mediante el testigo de control PASSENGER AIR BAG OFF , situado en el campo de visión del conductor, que permanece encendido en amarillo → pág. 48.

Si utiliza un asiento para niños **orientado en el sentido de la marcha**, no desactive el airbag frontal del acompañante. Al montar el asiento para niños, deje la mayor distancia posible respecto al airbag frontal del acompañante. Si se dispara el airbag frontal del acompañante, se pueden producir lesiones graves → ⚠.

No todos los asientos para niños están homologados para su utilización en el asiento del acompañante. El asiento para niños tiene que estar especialmente autorizado por el fabricante para su utilización en el asiento del acompañante de vehículos con airbags frontales y laterales. En los concesionarios Volkswagen se puede consultar una lista actualizada de los asientos para niños que están homologados.

⚠ PELIGRO

Tenga en cuenta las importantes advertencias de seguridad relativas al airbag frontal del acompañante → pág. 51.

⚠ PELIGRO

Si se utiliza un asiento para niños orientado en el sentido contrario al de la marcha en el asiento del acompañante, aumenta el riesgo de que el niño sufra lesiones graves, muy graves o mortales en caso de accidente.

- No utilice nunca un asiento para niños montado en el sentido contrario al de la marcha en el asiento del acompañante si el airbag frontal de este asiento está activado.
- Desactive el airbag frontal del acompañante. Si el airbag frontal del acompañante no se puede desactivar, no utilice un asiento para niños orientado en el sentido contrario al de la marcha.
- Desplace el asiento del acompañante lo más hacia atrás que se pueda y súbalo al máximo con el fin de dejar la mayor distancia posible respecto al airbag frontal del acompañante.
- Coloque el respaldo del asiento del vehículo en posición vertical.
- Ajuste la altura del cinturón de seguridad de modo que la banda del mismo se adapte al asiento para niños de forma natural, sin desviarse mucho. Si está montado un asiento para niños orientado en el sentido contrario al de la

marcha, sitúe el regulador de la altura del cinturón en la posición más baja.

- Utilice únicamente asientos para niños que estén autorizados por el fabricante para su utilización en asientos del acompañante con airbags frontal y lateral.

⚠️ ADVERTENCIA

Si el asiento para niños se monta incorrectamente, existe peligro de que se produzcan lesiones.

- Tenga en cuenta y siga siempre las instrucciones de montaje y las advertencias del fabricante del asiento para niños.

⚠️ ADVERTENCIA

Si se utiliza un asiento para niños orientado en el sentido de la marcha en el asiento del acompañante, existe peligro de que se produzcan lesiones.

- Desplace el asiento del acompañante lo más hacia atrás que se pueda y súbalo al máximo con el fin de dejar la mayor distancia posible respecto al airbag frontal del acompañante.
- Coloque el respaldo del asiento del vehículo en posición vertical.
- Ajuste la altura del cinturón de seguridad de modo que la banda del mismo se adapte al asiento para niños de forma natural, sin desviarse mucho. Si está montado un asiento para niños orientado en el sentido contrario al de la marcha, sitúe el regulador de la altura del cinturón en la posición más baja.
- Utilice únicamente asientos para niños que estén autorizados por el fabricante para su utilización en asientos del acompañante con airbags frontal y lateral.

⚠️ ADVERTENCIA

Para evitar que se produzcan lesiones en caso de dispararse un airbag lateral o para la cabeza:

- Asegúrese de que el niño no se encuentre en las zonas de despliegue de los airbags → pág. 46.
- No deje ningún objeto en la zona de despliegue del airbag lateral.

Sistemas de fijación

📖 Tenga en cuenta ⚠️ y ⓘ, al principio de este capítulo, en la página 54.

Dependiendo del país, se utilizan diferentes sistemas de fijación para montar los asientos para niños de forma segura.

Sinopsis de los sistemas de fijación

- **ISOFIX:** ISOFIX es un sistema de fijación normalizado que permite una fijación rápida y segura de los asientos para niños en el vehículo. La fijación ISOFIX establece una unión rígida entre el asiento para niños y la carrocería.

El asiento para niños cuenta con dos estribos de fijación rígidos llamados conectores. Estos conectores encastran en unas argollas ISOFIX que se encuentran entre la banqueta y el respaldo del asiento trasero del vehículo (en las plazas laterales) → pág. 59. Dado el caso hay que complementar la fijación ISOFIX con un cinturón de fijación superior (Top Tether) o una pata de apoyo.

- **Cinturón de seguridad de tres puntos de anclaje**
Siempre que sea posible, es preferible fijar los asientos para niños con el sistema ISOFIX que con un cinturón de seguridad de tres puntos de anclaje → pág. 61.

Fijaciones adicionales:

- **Top Tether:** El cinturón de fijación superior se guía por encima del respaldo del asiento trasero y se fija con un gancho a un punto de anclaje que se encuentra en la parte trasera del asiento trasero → pág. 60. Las argollas para la fijación del cinturón Top Tether vienen señalizadas con el símbolo de un ancla.
- **Pata de apoyo:** Algunos asientos para niños se apoyan en el piso del vehículo con una pata de apoyo. Esta pata impide que el asiento para niños se vuelque hacia delante en caso de impacto. Solo está permitido utilizar los asientos para niños provistos de pata de apoyo en el asiento del acompañante y en los asientos laterales de la segunda fila → ⚠️.

Sistemas recomendados para fijar los asientos para niños

Volkswagen recomienda fijar los asientos para niños como sigue:

- **Sillas portabebés o asientos para niños orientados en el sentido contrario al de la marcha:** ISOFIX y pata de apoyo.
- **Asientos para niños orientados en el sentido de la marcha:** ISOFIX y Top Tether y, dado el caso, también pata de apoyo.

⚠️ ADVERTENCIA

La utilización incorrecta de la pata de apoyo puede provocar lesiones graves o mortales.

- Asegúrese de que la pata de apoyo esté instalada de forma correcta y segura.

Fijar un asiento para niños con ISOFIX o i-Size

Tenga en cuenta  y , al principio de este capítulo, en la página 54.

Cuadro sinóptico para el montaje con ISOFIX o i-Size

La señalización de los puntos de anclaje ISOFIX o i-Size depende del equipamiento y del país en cuestión.

En la siguiente tabla se indican las posibilidades de montaje de los asientos para niños ISOFIX o i-Size en los puntos de anclaje correspondientes de las diferentes plazas del vehículo.

Grupo	Orientación del asiento para niños	Clase según el tamaño/clase ISOFIX	Asiento del acompañante	Plazas traseras laterales	Plaza trasera central
Grupo 0: hasta 10 kg	Orientado hacia atrás	E/R1	X	IL-SU	X
Grupo 0+: hasta 13 kg	Orientado hacia atrás	E/R1	X	IL-SU	X
		D/R2	X		X
		C/R3	X		X
Grupo 1: de 9 a 18 kg	Orientado hacia atrás	D/R2	X	IL-SU, IUF	X
		C/R3	X		X
	Orientado hacia delante	B/F2	X		X
		B1/F2X	X		X
		A/F3	X		X
Grupo 2: de 15 a 25 kg	Orientado hacia delante	-	X	IL-SU	X
Grupo 3: de 22 a 36 kg	Orientado hacia delante	-	X	IL-SU	X
Sistema de retención para niños i-Size	Orientado hacia atrás	-/R2	X	X	X
	Orientado hacia delante	-/B2, F2X	X	X	X

- **Clase según el tamaño:** La indicación de la clase según el tamaño corresponde al peso corporal autorizado para el asiento para niños. En los asientos para niños con la homologación "universal" o "semiuniversal", la clase según el tamaño viene indicada en la etiqueta de homologación de la ECE. La indicación de la clase según el tamaño figura en el asiento para niños correspondiente.
- **X:** Plaza no adecuada para la fijación de un asiento para niños ISOFIX o i-Size de este grupo.
- **IL-SU:** Plaza adecuada para el montaje de un asiento para niños ISOFIX con la homologación "semiuniversal". Tenga en cuenta la lista de vehículos del fabricante del asiento para niños.

- **IUF:** Plaza adecuada para el montaje de un asiento para niños ISOFIX con la homologación "universal".
- **i-U:** Plaza adecuada para el montaje de un asiento para niños i-Size orientado en el sentido de la marcha o en el contrario con la homologación "universal".
- **i-UF:** Plaza adecuada para el montaje de un asiento para niños i-Size orientado en el sentido de la marcha con la homologación "universal".

Montar un asiento para niños con ISOFIX o i-Size

La ubicación de los puntos de anclaje ISOFIX o i-Size viene indicada con un símbolo.



Señalización de los puntos de anclaje ISOFIX para los asientos para niños en las plazas del asiento trasero.



Señalización de los puntos de anclaje i-Size para los asientos para niños en las plazas del asiento trasero.



Fig. 42 Representación esquemática: montaje de un asiento para niños con conectores.

1. Tenga en cuenta las indicaciones y sígalas → pág. 56.
2. Dado el caso, retire las caperuzas protectoras de los puntos de anclaje ISOFIX o i-Size.
3. Introduzca los conectores del asiento para niños en los anclajes ISOFIX o i-Size en el sentido de la flecha → fig. 42. El asiento para niños deberá encastrar de forma segura y audible.
4. Tire de ambos lados del asiento para niños para comprobar que esté encastrado correctamente.

Si el asiento para niños está equipado con una pata de apoyo, esta deberá ir apoyada fijamente en el piso del vehículo.

Fijar un asiento para niños con el cinturón de fijación superior (Top Tether)

Tenga en cuenta  y , al principio de este capítulo, en la página 54.



Fig. 43 En la bandeja situada detrás del asiento trasero: anclajes Top Tether para el cinturón de fijación superior (Top Tether).



Fig. 44 En el respaldo del asiento trasero: colocación de la banda del cinturón de fijación superior (Top Tether) simple si los apoyacabezas no se pueden ajustar.



Fig. 45 En el respaldo del asiento trasero: colocación de la banda del cinturón de fijación superior (Top Tether) en forma de V si los apoyacabezas no se pueden ajustar.

Además de fijarse a los puntos de anclaje ISOFIX, los asientos para niños ISOFIX con la homologación "universal" se tienen que fijar también con un cinturón de fijación superior (Top Tether).

Enganche el cinturón de fijación únicamente en las argollas de sujeción previstas para ello. Las argollas de sujeción que son apropiadas para enganchar el cinturón Top Tether están señalizadas con un símbolo y, dado el caso, con la inscripción "TOP TETHER".

1. Tenga en cuenta las indicaciones y sígalas → pág. 56.
2. Si es posible, suba el apoyacabezas del asiento del vehículo hasta el tope o desmóntelo.
3. Coloque el asiento para niños centrado en la banqueta del asiento del vehículo.
4. Introduzca los conectores del asiento para niños en los anclajes ISOFIX en el sentido de la fle-

cha → pág. 59. El asiento para niños deberá encastrarse de forma segura y audible.

5. Dado el caso, desmonte la cubierta del maletero.
6. *Válido para los asientos para niños con cinturón Top Tether simple:* Guíe el cinturón Top Tether por encima del apoyacabezas integrado → fig. 44.

Válido para los asientos para niños con cinturón Top Tether en forma de V: Guíe el cinturón Top Tether hacia atrás a ambos lados del apoyacabezas → fig. 45.

7. Enganche el cinturón Top Tether en el anclaje correspondiente señalizado con "Top Tether" → fig. 43.
8. Tense el cinturón de fijación superior de modo que la parte superior del asiento para niños quede pegada al respaldo del asiento trasero.

⚠ ADVERTENCIA

Enganche el cinturón de fijación únicamente en las argollas de sujeción previstas para ello. De lo contrario, podrían producirse lesiones graves.

- Enganche únicamente el cinturón de fijación de un solo asiento para niños en cada argolla de sujeción.



En función del país y del modelo, puede haber dos o tres argollas de sujeción en el maletero detrás del respaldo del asiento trasero.

Fijar un asiento para niños con el cinturón de seguridad

📖 Tenga en cuenta ⚠ y ⓘ, al principio de este capítulo, en la página 54.

Si desea utilizar en el vehículo un asiento para niños con la homologación "universal (u)", asegúrese de que esté homologado para las plazas en cuestión. Encontrará la información necesaria al respecto en la

etiqueta de homologación naranja de la ECE que lleva el asiento para niños. En la siguiente tabla puede consultar las posibilidades de montaje del asiento.

Grupo	Peso del niño	Asiento del acompañante		Plazas del asiento trasero
		Airbag frontal del acompañante activo	Airbag frontal del acompañante desactivado	
Grupo 0	Hasta 10 kg	x	u	u
Grupo 0+	Hasta 13 kg	x	u	u
Grupo 1	Orientado hacia atrás	x	u	u
	Orientado hacia delante	u	x	u

Grupo	Peso del niño	Asiento del acompañante		Plazas del asiento trasero
		Airbag frontal del acompañante activado	Airbag frontal del acompañante desactivado	
Grupo 2	De 15 a 25 kg	u	x	u
Grupo 3	De 22 a 36 kg	u	x	u

u: universal; x: plaza no adecuada para el montaje de un asiento para niños de este grupo.

Fijar un asiento para niños con el cinturón de seguridad

1. Tenga en cuenta las indicaciones y sígalas → pág. 56.
2. Ajuste la altura del cinturón de seguridad de modo que la banda del mismo se adapte al asiento para niños de forma natural, sin desviarse mucho. Si está montado un asiento para niños orientado en el sentido contrario al de la marcha, sitúe el regulador de la altura del cinturón en la posición más baja.
3. Coloque el cinturón de seguridad y guíelo a través del asiento para niños según las instrucciones del fabricante del asiento.
4. Asegúrese de que el cinturón de seguridad no esté retorcido.
5. Introduzca la lengüeta del cinturón en el cierre del cinturón del asiento correspondiente hasta que encastre de un modo audible.

No está permitido fijar en la plaza central del asiento trasero aquellos asientos para niños de la categoría "semiuniversal" que se fijen con el cinturón de seguridad y una pata de apoyo.

Montaje en la plaza central del asiento

Al montar un asiento para niños en la plaza central hay que asegurarse, sobre todo, de que se hace co-

rrectamente, ya que esta plaza es más estrecha que las dos laterales. Si el asiento para niños es más ancho que la banqueta del asiento del vehículo, podrían taparse y dañarse los cierres de los cinturones de las plazas colindantes. Al montar los asientos para niños, asegúrese siempre de que los cierres de todos los cinturones queden accesibles.

- A no ser que el fabricante del asiento para niños indique algo diferente, dicho asiento tiene que quedar pegado al respaldo y a la banqueta del asiento del vehículo y no solapar dicha banqueta.
- El asiento para niños deberá estar recto y centrado sobre el asiento del vehículo, y no deberá poder moverse más de 2,5 cm (aprox. 1 pulgada).
- El asiento para niños no deberá descansar nunca sobre los cierres de los cinturones.
- Si se montan varios asientos para niños, en ningún caso deberán quedar enganchados entre sí.

En algunos casos, aunque esté montado correctamente en la plaza central, el asiento para niños puede tapar e, incluso, dañar e inutilizar los cierres de los cinturones. Esto puede ocurrir si el asiento para niños se desplaza sobre la banqueta durante la marcha. Por ello, compruebe con regularidad la posición de dicho asiento para asegurarse de que los cierres de los cinturones no estén tapados ni resulten dañados. <

En caso de emergencia

Tomar las medidas de seguridad pertinentes para su persona y el vehículo

Tenga en cuenta las disposiciones legales relativas a la señalización de un vehículo inmovilizado. En muchos países es obligatorio, p. ej., conectar los intermitentes de emergencia y utilizar un chaleco reflectante → pág. 63.

Lista de comprobación

Por su propia seguridad y la de sus acompañantes, tenga en cuenta los siguientes puntos en el orden indicado → ▲:

1. Sitúe el vehículo sobre un terreno adecuado y a una distancia prudencial del tráfico rodado. Tenga en cuenta toda la información importante sobre aparcar → ▲, → pág. 162.
2. Conecte los intermitentes de emergencia → pág. 12.
3. Haga descender del vehículo a todos los ocupantes y llévelos a un lugar seguro alejado del tráfico rodado, p. ej., detrás de la valla de protección. Tenga en cuenta las disposiciones específicas del país en cuestión relativas al uso de chalecos reflectantes.

4. Para advertir de la presencia del vehículo a otros usuarios de la vía, coloque el triángulo de preseñalización.
5. Tenga en cuenta las advertencias de seguridad para realizar trabajos en el vano motor → pág. 234.
6. Dado el caso, solicite la ayuda de personal especializado. Volkswagen recomienda el servicio de emergencias de Volkswagen.

Con los intermitentes de emergencia conectados se puede señalar el cambio de dirección o de carril, p. ej., al ser remolcado, accionando la palanca de los intermitentes. Los intermitentes de emergencia permanecen desconectados durante este tiempo.

Tenga en cuenta las importantes indicaciones para el remolcado → pág. 229.

Los intermitentes de emergencia deberán conectarse, p. ej., en las siguientes situaciones:

- Cuando los vehículos precedentes aminoren repentinamente la marcha o se llegue al final de un atasco. De este modo se advierte a los vehículos que circulan por detrás.
- En caso de emergencia.
- Cuando el vehículo sufra una avería.
- Durante el arranque por remolcado y el remolcado.

Tenga siempre en cuenta las disposiciones locales relativas a la utilización de los intermitentes de emergencia.

Si los intermitentes de emergencia no funcionaran, advierta a los demás usuarios de la vía de la presencia del vehículo averiado con otras medidas, siempre de acuerdo con las disposiciones legales.

ADVERTENCIA

Un vehículo inmovilizado en la vía comporta un elevado riesgo de accidente para sus ocupantes y otros usuarios de la vía.

- Detenga el vehículo en cuanto sea posible y seguro.
- Estacione el vehículo a una distancia prudencial del tráfico rodado.
- Conecte los intermitentes de emergencia.
- No deje nunca a nadie en el interior del vehículo, especialmente a ningún niño ni a ninguna persona que pueda precisar ayuda. Esto es especialmente importante cuando las puertas estén bloqueadas. Las personas encerradas en el vehículo pueden quedar expuestas a temperaturas muy altas o muy bajas.

ADVERTENCIA

Por su propia seguridad, no ignore esta importante lista de comprobación, pues de lo contrario se podrían producir accidentes y lesiones graves.

- Siga siempre las operaciones de la lista de comprobación y tenga siempre en cuenta las medidas de seguridad de validez general.

ADVERTENCIA

Los componentes del sistema de escape se calientan extremadamente y podrían provocar un incendio y lesiones graves.

- No estacione nunca el vehículo de manera que algún componente del sistema de escape entre en contacto con materiales fácilmente inflamables que puedan encontrarse debajo del vehículo, como hierba seca o combustible.

AVISO

Si hay que empujar el vehículo con las manos, no permita que se presione sobre los grupos ópticos traseros ni sobre el espóiler trasero, así como tampoco sobre grandes superficies de chapa. Esto podría ocasionar daños en el vehículo y un desprendimiento del espóiler.

 La batería de 12 voltios se descarga si se dejan los intermitentes de emergencia conectados durante un periodo de tiempo largo, también con el encendido desconectado.

 En función del equipamiento del vehículo, las luces de freno parpadean rápidamente cuando se frena bruscamente o se realiza una frenada a fondo a una velocidad superior a los 80 km/h (aprox. 50 mph). Así se avisa de forma especialmente llamativa a los vehículos que circulen por detrás. Si se continúa frenando, los intermitentes de emergencia se conectan automáticamente cuando la velocidad baja de los 10 km/h (6 mph) aprox. Al acelerar, los intermitentes de emergencia se desconectan automáticamente.

Equipamiento para casos de emergencia

Botiquín

En función del equipamiento, el botiquín puede encontrarse dentro de un portaobjetos o en un soporte en el maletero, debajo del piso del maletero o en el habitáculo.

El botiquín deberá cumplir las disposiciones legales correspondientes.

- Respete la fecha de caducidad del contenido.
- Tras utilizar el botiquín, reponga el contenido en caso necesario y vuelva a guardarlo de forma segura.

Triángulo de preseñalización



Fig. 46 Debajo del umbral de carga: soporte del triángulo de preseñalización.

En función del equipamiento, el triángulo de preseñalización puede ir alojado en un soporte debajo del umbral de carga → **fig. 46**.

1. Pliegue ambos bloqueos del soporte hacia abajo.
2. Abra el soporte y retire el triángulo de preseñalización.
3. Tras utilizar el triángulo, vuelva a colocarlo en el soporte y pliegue los bloqueos hacia arriba.

El triángulo de preseñalización deberá cumplir las disposiciones legales.

Chaleco reflectante

En función del equipamiento, el chaleco reflectante puede encontrarse en un portaobjetos del guanecido de la puerta delantera o en la guantera → **pág. 9**, → **pág. 13**.

El chaleco reflectante deberá cumplir las disposiciones legales.

Extintor

En función del equipamiento, en un soporte de la zona reposapiés del acompañante, debajo del asiento, puede ir alojado un extintor.

El extintor deberá cumplir las disposiciones legales, estar siempre en condiciones de ser utilizado y ser revisado con regularidad (véase la etiqueta de inspección en el extintor).

⚠ ADVERTENCIA

Los objetos que no vayan fijados en el vehículo podrían salir lanzados por el habitáculo en caso de producirse un frenazo, una maniobra brusca o un accidente, y causar lesiones graves.

- Fije siempre de forma segura el botiquín, el triángulo de preseñalización y el extintor en los soportes previstos en el vehículo.
- Guarde el chaleco reflectante en algún portaobjetos al alcance de la mano.

Llamada de información, Llamada de asistencia y Servicio de llamada de emergencia



Fig. 47 En la consola del techo: mando para los servicios de voz.

- 📞 Llamada de información
- 🔧 Llamada de asistencia
- ☎ SOS Servicio de llamada de emergencia

En función del equipamiento y del país, mediante el mando situado en la consola del techo → **fig. 47** se pueden ejecutar servicios de voz. Una unidad de control montada de fábrica establece la conexión necesaria.

Testigo de control del Servicio de llamada de emergencia

En el mando hay un testigo de control → **fig. 47** (flecha). En función del estado operativo por parte del vehículo, el testigo de control se enciende en diferentes colores y secuencias luminosas:

- El testigo de control está apagado: el Servicio de llamada de emergencia está desactivado o no está disponible.
- El testigo de control parpadea en rojo tras conectar el encendido: hay un fallo en el sistema. El Servicio de llamada de emergencia está desactivado.

 El testigo de control permanece encendido en rojo: hay un fallo en el sistema. El Servicio de llamada de emergencia no está disponible o solo lo está con limitaciones.

 El testigo de control está encendido en verde: el Servicio de llamada de emergencia está disponible, el sistema está operativo por parte del vehículo.

 El testigo de control parpadea en verde: hay una conexión de voz activa.

i Llamada de información

- Con la Llamada de información se realiza una llamada al servicio de atención al cliente de Volkswagen AG.
- La Llamada de información solo está disponible en determinados países.
- El interlocutor telefónico se comunica en el idioma con el que se registró el vehículo en Volkswagen Car-Net o We Connect.

Llamada de asistencia

- Con la Llamada de asistencia se puede solicitar directamente ayuda especializada en caso de avería.
- Paralelamente a la llamada de voz se transmiten algunos datos del vehículo, p. ej., su ubicación actual.
- El interlocutor telefónico se comunica en el idioma con el que se registró el vehículo en Volkswagen Car-Net o We Connect.

808 Servicio de llamada de emergencia

- Cuando se activa este servicio, se establece una conexión con la central de llamadas de emergencia de Volkswagen.
- Si se realiza una llamada de emergencia de forma manual o se activa una automáticamente en caso de accidente con disparo de algún airbag, se transmiten datos relevantes para atender la emergencia, p. ej., la ubicación actual del vehículo → pág. 288.
- El interlocutor telefónico utiliza el idioma que esté ajustado en el sistema de infotainment del vehículo. Si el idioma ajustado no está disponible en el lugar de la llamada de emergencia, se utilizará el inglés.
- El Servicio de llamada de emergencia se puede desactivar permanentemente en un taller especializado debidamente especializado. Volkswagen recomienda un concesionario Volkswagen.

⚠ ADVERTENCIA

Las siguientes condiciones pueden provocar que no sea posible realizar una llamada de emergencia, ni manual ni automáticamente, o que solo sea posible de forma limitada:

- La llamada de emergencia se realiza en una zona con cobertura nula o insuficiente de telefonía móvil y señal satelital.
- En zonas con suficiente cobertura de telefonía móvil y de señal satelital, la red de telefonía móvil del operador de telecomunicaciones no está disponible.
- En zonas con suficiente cobertura de telefonía móvil y de señal satelital, la red de telefonía móvil 2G/3G del operador de telecomunicaciones no está disponible. En este caso, la llamada de emergencia, si está disponible, se desvía al sistema de llamada de emergencia e-Call, obligatorio por ley. Si el vehículo no cuenta con el sistema de llamada de emergencia eCall obligatorio por ley, se desvía la llamada al número de emergencias 112.
- En algunos países, el Servicio de llamada de emergencia no está permitido legalmente.
- No existe una licencia válida para la utilización del Servicio de llamada de emergencia.
- Los componentes del vehículo necesarios para la llamada de emergencia manual o automática están dañados o no reciben suficiente energía.
- Se ha desactivado el Servicio de llamada de emergencia. En este caso, la llamada de emergencia, si está disponible, se desvía al sistema de llamada de emergencia e-Call, obligatorio por ley. Si el sistema de llamada de emergencia eCall obligatorio por ley no está disponible, no se establece ninguna llamada de emergencia. Tampoco se desviará la llamada al número de emergencias 112.
- No está conectado el encendido del vehículo.

Activar manualmente una llamada de emergencia

1. Presione la tapa de la tecla, si la tuviera, y baje la tapa.
2. Pulse la tecla de llamada de emergencia → [fig. 47](#) hasta que el testigo de control parpadee en verde.

Se activa la llamada de emergencia y se establece una conexión de voz con la central de llamadas de emergencia de Volkswagen.

Si pulsa la tecla de llamada de emergencia por descuido, interrumpa la llamada inmediatamente:

1. Pulse de nuevo la tecla de llamada de emergencia hasta que el testigo de control permanezca encendido en verde.

 Pulse la tecla de llamada de emergencia → fig. 47 solo en caso de emergencia.

Activación automática de una llamada de emergencia

La llamada de emergencia automática solo se activa si el encendido está conectado.

Inmediatamente después de dispararse los airbags o los pretensores de los cinturones se establece automáticamente una conexión con la central de llamadas de emergencia de Volkswagen. La llamada de emergencia automática no se puede interrumpir pulsando la tecla de la misma → fig. 47.

Si no se contesta a las preguntas de la central de llamadas de emergencia de Volkswagen, se ponen automáticamente en marcha las medidas de ayuda correspondientes.

Batería integrada

La batería integrada garantiza que el Servicio de llamada de emergencia siga disponible durante algún tiempo aunque se haya desconectado o averiado la batería de 12 voltios.

Si la batería integrada se descarga o avería, se muestra un mensaje al respecto en la pantalla del cuadro de instrumentos. Cuando se muestre el mensaje correspondiente, acuda inmediatamente a un taller especializado debidamente cualificado y solicite que se sustituya la batería. Volkswagen recomienda un concesionario Volkswagen.

 Cada 3 años aprox., encargue a un taller especializado debidamente cualificado la comprobación de la batería integrada y, dado el caso, su sustitución. Volkswagen recomienda un concesionario Volkswagen.

Transmisión de datos

Cuando se realiza una llamada de emergencia, se transmiten los datos disponibles a la central de llamadas de emergencia de Volkswagen para que se determinen las medidas de ayuda necesarias.

Los datos sobre la ubicación del vehículo se sobrescriben permanentemente de modo que solo están disponibles las 10 últimas ubicaciones guardadas, que son necesarias para el funcionamiento correcto del Servicio de llamada de emergencia. De este modo, el vehículo no puede ser objeto de seguimiento permanente.

Los datos relacionados con la llamada de emergencia solo se procesan para garantizar el funcionamiento correcto del Servicio de llamada de emer-

gencia. El sistema borrará automáticamente los datos relacionados con la llamada 13 horas después de activarse la misma.

Se envían los siguientes datos:

- La posición actual del vehículo en el momento de la activación de la llamada de emergencia
- Otras 9 posiciones inmediatamente anteriores a la activación de la llamada de emergencia (ruta)
- Número de identificación del vehículo (NIV)
- Tipo de propulsión del vehículo
- Tipo de vehículo
- Tipo de activación (automática o manual)
- Tipo de llamada
- Dirección en la que circulaba el vehículo en el momento de la activación de la llamada de emergencia
- Gravedad del accidente
- Dirección del accidente
- Momento de la colisión
- Fiabilidad de los datos de posición
- Versión del conjunto de datos
- Contador de los conjuntos de datos transmitidos por llamada
- Número determinado de los ocupantes del vehículo
- Idioma seleccionado en el sistema de infotainment

 En función del equipamiento y del país en cuestión, la transmisión de los datos puede verse influida por los ajustes de privacidad. La funcionalidad del Servicio de llamada de emergencia solo se puede garantizar si es posible la transmisión completa de datos.

 El funcionamiento del Servicio de llamada de emergencia puede verse limitado si se monta posteriormente un sistema de infotainment.

Desvío al sistema de llamada de emergencia (e-Call), obligatorio por ley



En algunas situaciones, el Servicio de llamada de emergencia se encuentra limitado o no se puede ejecutar. Si el vehículo no cuenta con el sistema de llamada de emergencia eCall obligatorio por ley y es posible, se establece una conexión de voz con un centro público de coordinación de emergencias. En este caso se transmiten los datos disponibles al centro público de coordinación de emergencias para que se determinen las medidas de ayuda necesarias.

Desvío al número de emergencias 112

En algunas situaciones, el Servicio de llamada de emergencia se encuentra limitado o no se puede ejecutar. Si el sistema de llamada de emergencia eCall obligatorio por ley no está disponible y es posible, se realiza una llamada de emergencia al número de emergencias general 112. En este caso solo se establece una conexión de voz y no se transmite ningún dato, p. ej., del vehículo o de la ubicación. <

Problemas y soluciones



Avería en el Servicio de llamada de emergencia

El testigo de control de la tecla de llamada de emergencia se enciende y permanece encendido en rojo . Además, en la pantalla del cuadro de instrumentos puede aparecer el mensaje  Error: Función de llamada de emergencia. ¡Taller!

Hay una avería en el Servicio de llamada de emergencia. Dado el caso, no puede realizar ninguna llamada de emergencia.

1. Acuda inmediatamente a un taller especializado debidamente cualificado y solicite la reparación de la avería. Volkswagen recomienda un concesionario Volkswagen.

Servicio de llamada de emergencia limitado

El testigo de control de la tecla de llamada de emergencia se enciende y permanece encendido en rojo . Además, en la pantalla del cuadro de instrumentos puede aparecer el mensaje  Función de llamada de emergencia limitada. ¡Taller!

El funcionamiento del Servicio de llamada de emergencia solo está disponible con limitaciones. No puede establecer, p. ej., ninguna conexión de voz a la central de llamadas de emergencia de Volkswagen.

1. Acuda inmediatamente a un taller especializado debidamente cualificado y solicite la reparación de la avería. Volkswagen recomienda un concesionario Volkswagen. <

Apertura y cierre

Llave del vehículo

Funciones de la llave del vehículo

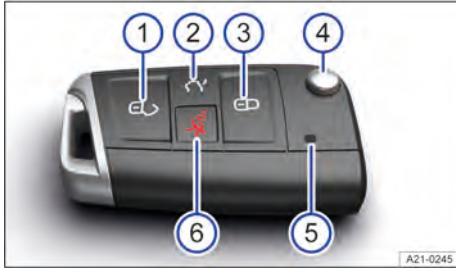

Fig. 48 Llave del vehículo con paletón.

- 1 Desbloquear el vehículo. Todos los intermitentes parpadean *dos veces*.
- 2 Desbloquear solo el portón del maletero. Todos los intermitentes parpadean *dos veces*.
- 3 Bloquear el vehículo. Todos los intermitentes parpadean *una vez*.
- 4 Desplegar y plegar el paletón de la llave.
- 5 Testigo de control: parpadea cuando se pulsa alguna tecla de la llave.
- 6 Tecla de alarma (en función del equipamiento).



Fig. 49 Llave del vehículo sin paletón.

- 1 Desbloquear el vehículo. Todos los intermitentes parpadean *dos veces*.
- 2 Desbloquear solo el portón del maletero.
- 3 Bloquear el vehículo. Todos los intermitentes parpadean *una vez*.
- 4 Testigo de control: parpadea cuando se pulsa alguna tecla de la llave.
- 5 Tecla de alarma (en función del equipamiento).

Tecla de alarma (en función del equipamiento)

Pulse la tecla de alarma únicamente en caso de emergencia. Al pulsar esta tecla suena la bocina del vehículo y parpadean los intermitentes. La alarma se desconecta pulsando de nuevo la tecla.

⚠ ADVERTENCIA

Si se utilizan las llaves del vehículo de forma negligente o sin prestar la debida atención, se pueden producir accidentes y lesiones graves.

- Al salir del vehículo, llévese todas las llaves del mismo. De lo contrario, un niño o una persona no autorizada podría bloquear las puertas y el portón del maletero, poner el motor en marcha o conectar el encendido, lo que le permitiría accionar algún equipamiento eléctrico, p. ej., los elevallunas.
- No deje nunca solos en el interior del vehículo a ningún niño ni a ninguna persona que pueda precisar ayuda. En caso de emergencia no podrán salir del vehículo ni valerse por sí mismos. Así, por ejemplo, dependiendo de la estación del año, en un vehículo cerrado se pueden llegar a alcanzar temperaturas muy altas o muy bajas que pueden provocar lesiones y enfermedades graves o incluso la muerte, sobre todo en el caso de niños pequeños.

⚠ AVISO

Evite que la llave del vehículo se moje y reciba golpes.



La vida útil de la pila de botón de la llave se acorta por la utilización frecuente de los sistemas de confort y el comportamiento de uso intensivo.

Llave de emergencia (llave del vehículo sin paletón)

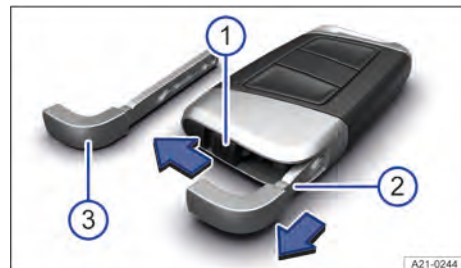

Fig. 50 Llave del vehículo: desbloqueo de la llave de emergencia (representación esquemática).

- ① Desplazar el bloqueo en el sentido de la flecha.
- ② Extraer la llave de emergencia en el sentido de la flecha.
- ③ Llave de emergencia

La llave del vehículo puede incluir una llave de emergencia → fig. 50 ③ para desbloquear y bloquear manualmente el vehículo.

Posibles operaciones:

- Desbloquear y bloquear la guantera.
- Desbloquear y bloquear manualmente el vehículo → pág. 68.
- Activar y desactivar el seguro para niños → pág. 75.

Cambiar la pila de botón (llave del vehículo con paletón)

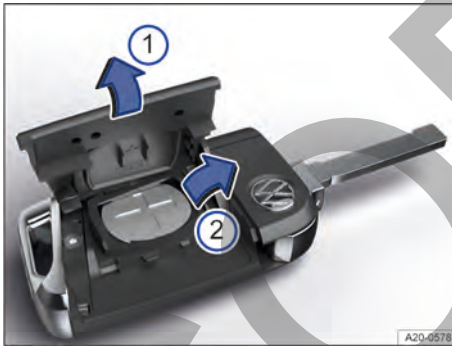

Fig. 51 Llave del vehículo: cambiar la pila de botón (representación esquemática).

- ① Tapa
- ② Pila de botón

Volkswagen recomienda encargar el cambio de la pila a un taller especializado cualificado para ello → ①. Volkswagen recomienda un concesionario Volkswagen.

1. Despliegue el paletón de la llave.
2. Desprenda la tapa haciendo palanca → fig. 51 ① → ①.
3. Extraiga la pila de su compartimento haciendo palanca → fig. 51 ②.
4. Encaje una pila de botón nueva en el compartimento → ①.
5. Presione la tapa sobre la carcasa → fig. 51 ①.

6. Deseche la pila agotada de manera respetuosa con el medio ambiente.

⚠ PELIGRO

Las pilas de botón, si se tragan o introducen en la tráquea, pueden causar lesiones graves e incluso mortales en muy poco tiempo por asfixia o quemaduras internas.

- Busque inmediatamente asistencia médica si sospecha que alguien se ha tragado una pila de botón.
- Si no se puede cerrar la tapa de la pila, no utilice el mando a distancia por radiofrecuencia.
- Mantenga el mando a distancia por radiofrecuencia y los llaveros que lleven pilas de botón siempre fuera del alcance de los niños.

⚠ AVISO

- Si se cambia la pila de manera incorrecta, puede dañarse la llave.
- El uso de pilas inapropiadas puede dañar la llave. Sustituya siempre las pilas gastadas por otras nuevas de igual voltaje, tamaño y especificación.
- Al montar la pila, respete la polaridad.

Las pilas del tipo que se utiliza en el mando a distancia de la llave del vehículo pueden contener perclorato. Esto puede exigir una manipulación especial. Tenga en cuenta todas las disposiciones legales sobre la manipulación y el desecho de estas pilas → pág. 291. Volkswagen recomienda encargar este trabajo a un taller especializado cualificado para ello. Volkswagen recomienda un concesionario Volkswagen.

Cambiar la pila de botón (llave del vehículo sin paletón)



Fig. 52 Llave del vehículo: abrir la tapa del compartimento de la pila.

- 1 Introducción en la guía exterior
- 2 Sentido de giro del destornillador de punta plana
- 3 Tapa



Fig. 53 Llave del vehículo: cambiar la pila de botón.

Volkswagen recomienda encargar el cambio de la pila a un taller especializado cualificado para ello. Volkswagen recomienda un concesionario Volkswagen → 1.

1. Extraiga la llave de emergencia → pág. 68.
2. Introduzca un destornillador de hoja plana en la llave del vehículo, por la guía exterior de la llave de emergencia, aprox. 1 cm en el sentido de la flecha → fig. 52 1.
3. Gire el destornillador en el sentido de las agujas del reloj hasta que la tapa se abra → fig. 52 2.
4. Desplace la tapa en el sentido de la flecha → fig. 52 3 y desmóntela.

5. Extraiga la pila de su compartimento → fig. 53 haciendo palanca.
6. Encaje una pila de botón nueva en el compartimento → 1.
7. Presione la tapa sobre la carcasa → fig. 53 3.
8. Guarde la llave de emergencia → pág. 68.
9. Deseche la pila agotada de manera respetuosa con el medio ambiente.

⚠ PELIGRO

Las pilas de botón, si se tragan o introducen en la tráquea, pueden causar lesiones graves e incluso mortales en muy poco tiempo por asfixia o quemaduras internas.

- Busque inmediatamente asistencia médica si sospecha que alguien se ha tragado una pila de botón.
- Si no se puede cerrar la tapa de la pila, no utilice el mando a distancia por radiofrecuencia.
- Mantenga el mando a distancia por radiofrecuencia y los llaveros que lleven pilas de botón siempre fuera del alcance de los niños.

⚠ AVISO

Si se cambia la pila de manera incorrecta o se utilizan pilas inadecuadas, puede dañarse la llave.

- Sustituya siempre la pila gastada por otra nueva de igual voltaje, tamaño y especificación.
- Al montar la pila, respete la polaridad.

Las pilas del tipo que se utiliza en el mando a distancia de la llave del vehículo pueden contener perclorato. Esto puede exigir una manipulación especial. Tenga en cuenta todas las disposiciones legales sobre la manipulación y el desecho de estas pilas → pág. 291. Volkswagen recomienda encargar este servicio a un taller especializado cualificado para ello. Volkswagen recomienda un concesionario Volkswagen. ◀

Sincronizar la llave del vehículo

Si no es posible desbloquear o bloquear el vehículo con la llave, sincronice la llave o cambie la pila de botón de la misma → pág. 69, → pág. 70.

Sincronizar la llave del vehículo

1. Despliegue el paletón de la llave o extraiga la llave de emergencia.
2. En caso necesario, retire la caperuza de la manilla de la puerta del conductor → pág. 74.

3. Pulse la tecla  de la llave.
4. Desbloquee el vehículo con el paletón de la llave.
5. Abra la puerta del conductor.
Si el vehículo está equipado con alarma antirrobo, esta se disparará inmediatamente → pág. 77.
6. Conecte el encendido.

Así finaliza la sincronización.

Problemas y soluciones

No se puede bloquear o desbloquear el vehículo

El mando a distancia por radiofrecuencia no funciona correctamente debido a la presencia de obstáculos, a condiciones meteorológicas adversas, a emisores que se encuentran cerca del vehículo y que utilizan la misma banda de frecuencias, p. ej., un teléfono móvil, o a que la pila de botón está agotada.

O bien: el cierre centralizado se ha desconectado brevemente a modo de protección contra sobrecarga.

1. Cierre la puerta del conductor.

O bien: sincronice la llave del vehículo → pág. 70.

O bien: cambie la pila de botón de la llave del vehículo → pág. 69, → pág. 70.

El testigo de control no parpadea

Si el testigo de control integrado en la llave no parpadea al pulsar las teclas, hay que cambiar la pila de botón de la llave → pág. 69, → pág. 70.



En los concesionarios Volkswagen puede adquirir llaves adicionales o de repuesto.

Sistema de cierre y arranque sin llave "Keyless Access"

Introducción al tema

El sistema "Keyless Access" permite el desbloqueo y bloqueo del vehículo sin la utilización activa de la llave. Para ello tiene que haber una llave del vehículo válida en la zona de proximidad del vehículo.

Desbloquear y bloquear con el sistema "Keyless Access"

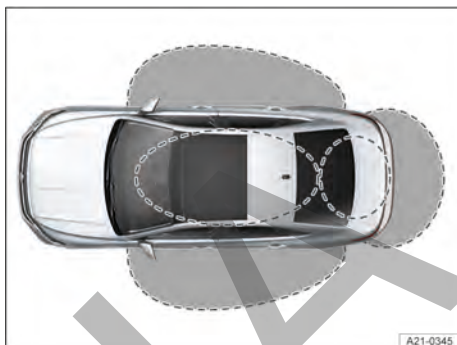

Fig. 54 Sistema "Keyless Access": zonas de proximidad.

Configurar el sistema "Keyless Access"

El comportamiento del sistema "Keyless Access" se puede ajustar en el menú **Vehículo** del sistema de infotainment.

El sistema "Keyless Access" se puede ajustar de forma que al pulsar la tecla solo se desbloquee la puerta del conductor o todas las puertas.

Se pueden realizar los siguientes ajustes:

— Para desbloquear: pulsando la tecla una vez, se desbloquea la puerta del conductor.

Pulsando la tecla dos veces, se desbloquean todas las puertas.

— Para bloquear: pulsando la tecla una vez, se bloquea la puerta del conductor.

Pulsando la tecla dos veces, se bloquean todas las puertas.

Si se desactiva el sistema "Keyless Access", su funcionamiento puede quedar limitado.

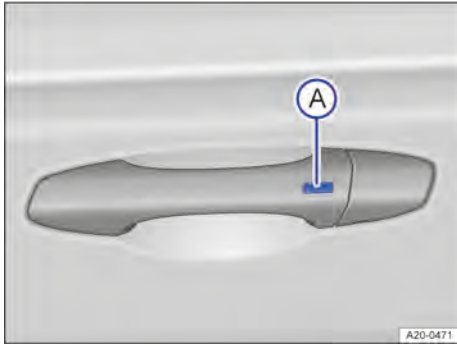

Fig. 55 En la manilla de la puerta: tecla para desbloquear y bloquear.

① Tecla para desbloquear y bloquear

Desbloquear el vehículo

1. Pulse la tecla → **fig. 55** **A** situada en el lado exterior de la manilla de la puerta.

Bloquear el vehículo

1. Estacione el vehículo.
2. Pulse la tecla → **fig. 55** **A** situada en el lado exterior de la manilla de la puerta.

Desactivar temporalmente el sistema "Keyless Access"

Para evitar que terceros no autorizados puedan desbloquear y poner en marcha el vehículo, la función de desbloqueo del sistema "Keyless Access" se puede desactivar temporalmente:

1. Bloquee el vehículo con la tecla  de la llave del vehículo.
2. Antes de que transcurran 5 segundos, pulse una vez la tecla del lado exterior de la manilla de la puerta → **fig. 55** **A**. Al hacerlo, no agarre la manilla. El sistema "Keyless Access" queda desactivado temporalmente.
3. Para comprobar la desactivación, espere 10 segundos como mínimo y vuelva a tirar de la manilla. No deberá ser posible abrir la puerta.

La próxima vez el vehículo solo se podrá desbloquear con la llave del vehículo. Tras el desbloqueo, el sistema "Keyless Access" estará de nuevo activado.

Problemas y soluciones

El sistema "Keyless Access" no funciona

Acuda a un taller especializado debidamente cualificado. Volkswagen recomienda un concesionario Volkswagen.

Puertas y tecla del cierre centralizado

Introducción al tema

Es posible bloquear y, en parte, desbloquear las puertas de forma manual, p. ej., si se avería la llave del vehículo o el cierre centralizado.

El cierre centralizado permite desbloquear y bloquear todas las puertas, el portón del maletero y la tapa del depósito de combustible del vehículo de forma centralizada.

El vehículo se puede bloquear si el encendido está desconectado o si el conductor ha salido del vehículo con el motor apagado.

Si alguna puerta no está cerrada correctamente, se indica en la pantalla del cuadro de instrumentos con una representación simbólica → pág. 15. **¡No continúe la marcha!** Abra la puerta correspondiente y vuelva a cerrarla.

La representación también se muestra con el encendido desconectado y se apaga unos segundos después de haber bloqueado el vehículo con las puertas cerradas.

ADVERTENCIA

Si una puerta no está cerrada correctamente, podría abrirse inesperadamente durante la marcha y provocar lesiones graves.

- Detenga el vehículo en cuanto sea posible y cierre la puerta.
- Al cerrar la puerta, asegúrese de que quede debida y completamente encastrada. La puerta deberá quedar a ras de las piezas contiguas de la carrocería.
- Abra o cierre las puertas únicamente cuando no haya nadie en la zona de su recorrido.

ADVERTENCIA

Las puertas, incluso cuando estén sujetadas por el retentor, podrían cerrarse solas si hubiera mucho viento o si el vehículo se encontrara en una pendiente ascendente, y provocar lesiones.

- Al abrir y cerrar las puertas, sujételas siempre por la manilla.

⚠ ADVERTENCIA

La zona del recorrido de las puertas y del portón del maletero es peligrosa y se pueden producir lesiones dentro de ella.

- Abra o cierre las puertas y el portón del maletero únicamente cuando no haya nadie en la zona de su recorrido.

⚠ ADVERTENCIA

Si se bloquean las puertas sin prestar atención, se pueden producir lesiones graves.

- Cuando se bloquea el vehículo desde fuera, las puertas y las ventanillas eléctricas no se pueden abrir desde dentro.
- El cierre centralizado bloquea todas las puertas. Bloqueando el vehículo desde el interior se puede impedir la apertura involuntaria de las puertas y la entrada de personas no autorizadas. En caso de emergencia o de accidente, sin embargo, si las puertas están bloqueadas, se dificulta el acceso al interior del vehículo y que se pueda prestar la ayuda necesaria.
- No deje nunca en el interior del vehículo a ningún niño ni a ninguna persona que pueda precisar ayuda. Con la tecla del cierre centralizado se pueden bloquear todas las puertas desde el interior del vehículo, lo que puede provocar que se queden encerrados en el mismo. Las personas encerradas en el vehículo pueden quedar expuestas a temperaturas muy altas o muy bajas.
- Dependiendo de la estación del año, en un vehículo cerrado pueden llegar a alcanzarse temperaturas muy altas o muy bajas que pueden provocar lesiones y enfermedades muy graves o, incluso, la muerte, sobre todo a niños pequeños.
- No deje nunca a ninguna persona dentro del vehículo bloqueado. En caso de emergencia, no podría salir del vehículo ni valerse por sí misma.

⚠ AVISO

Para evitar daños en el vehículo, cuando realice un cierre o una apertura de emergencia, desmonte las piezas con cuidado y vuelva a montarlas correctamente.

 Algunos ajustes se pueden guardar en las cuentas de usuario de la función de personalización.

Testigo de control en la puerta del conductor

  Tenga en cuenta  y , al principio de este capítulo, en la página 72.

El testigo de control del cierre centralizado se encuentra en la puerta del conductor → pág. 9.

Vehículo bloqueado: El diodo luminoso (LED) rojo parpadea durante aprox. 2 segundos en intervalos cortos, después más lentamente. El testigo de control *no* parpadea cuando el vehículo se bloquea con la tecla del cierre centralizado situada en la puerta del conductor → pág. 73.

Tecla del cierre centralizado

  Tenga en cuenta  y , al principio de este capítulo, en la página 72.



Fig. 56 En la puerta del conductor: tecla del cierre centralizado.

① Tecla del cierre centralizado

 - Desbloqueo del vehículo

 - Bloqueo del vehículo

La tecla del cierre centralizado solo funciona cuando todas las puertas están cerradas, tanto con el encendido conectado como desconectado.

Cuando se bloquea el vehículo desde el exterior con la llave, las teclas del cierre centralizado no funcionan.

Cuando se bloquea el vehículo desde dentro con la tecla del cierre centralizado, hay que tener en cuenta lo siguiente:

- El testigo de control  de la tecla se enciende en amarillo cuando todas las puertas están cerradas y bloqueadas.
- La alarma antirrobo **no** se activa → pág. 77.

Las puertas se pueden abrir desde dentro tirando de la manilla correspondiente. El testigo de control  de la tecla se apaga. Las puertas que no se abran y el portón del maletero permanecen bloqueados y no se pueden abrir desde el exterior.

- Tras el desbloqueo hay que realizar un arranque de emergencia → pág. 122.
 - Conecte el encendido para desconectar la alarma.
- El inmovilizador electrónico reconoce la llave si esta es válida.

Realizar un bloqueo y desbloqueo de emergencia de la puerta del conductor

 Tenga en cuenta  y , al principio de este capítulo, en la página 72.



Fig. 57 Manilla de la puerta del conductor: desprender la caperuza haciendo palanca.

Al bloquear el vehículo de forma manual, por lo general se bloquean todas las puertas. Sin embargo, al desbloquearlo de forma manual solo se desbloquea la puerta del conductor.

Tenga en cuenta las indicaciones sobre la alarma antirrobo → pág. 77.

1. Introduzca el paletón de la llave o la llave de emergencia, por abajo, en la muesca que hay en la manilla de la puerta del conductor.
2. Mantenga el dedo índice debajo del paletón de la llave.
3. Desprenda la caperuza haciendo palanca con la llave en el sentido de la flecha → **fig. 57**.
4. Introduzca el paletón de la llave en el bombín de la cerradura y desbloquee o bloquee el vehículo.
5. Tire de la manilla de la puerta y vuelva a encajar la caperuza.

Particularidades al desbloquear la puerta manualmente

- Al abrir la puerta del conductor se dispara una alarma → pág. 77.

 La alarma antirrobo no se activa al bloquear el vehículo manualmente con el paletón de la llave → pág. 77.

Realizar un bloqueo de emergencia de la puerta del acompañante y de las puertas traseras

 Tenga en cuenta  y , al principio de este capítulo, en la página 72.



Fig. 58 En el frontal de la puerta trasera derecha: bloqueo de emergencia del vehículo con la llave de este (representación esquemática).

La puerta del acompañante y las puertas traseras se pueden bloquear por separado de forma manual.

Al hacerlo, la alarma antirrobo **no** se activa → pág. 77.

1. Abra la puerta.
2. Retire la junta de goma  del frontal de la puerta.
3. Introduzca el paletón de la llave o la llave de emergencia en la ranura y gírelos → **fig. 58**.
4. Vuelva a fijar la junta de goma.
5. Compruebe que la puerta esté bloqueada.
6. Encargue inmediatamente una revisión del vehículo a un taller especializado cualificado para ello. Volkswagen recomienda un concesionario Volkswagen.

La puerta bloqueada manualmente se desbloquea desbloqueando el vehículo o abriendo la puerta desde dentro.

 Las puertas se pueden desbloquear y abrir desde dentro tirando de la manilla correspondiente.

Seguro para niños

 Tenga en cuenta  y , al principio de este capítulo, en la página 72.

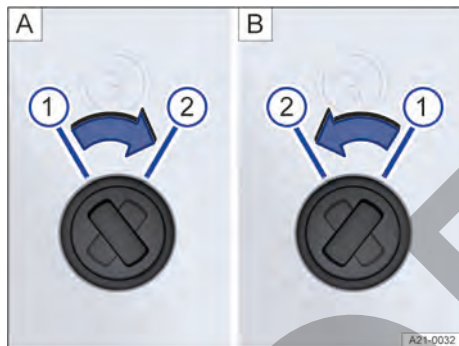



Fig. 59 Seguro para niños: **A** Puerta trasera izquierda, **B** puerta trasera derecha.

-  Seguro para niños desactivado
-  Seguro para niños activado

El seguro para niños se encuentra en la chapa interior de las puertas traseras.

El seguro para niños impide la apertura de las puertas traseras desde el interior.

Con el seguro para niños activado, la puerta solo se puede abrir desde el exterior.

Activar y desactivar el seguro para niños

1. Desbloquee el vehículo y abra la puerta trasera correspondiente.
2. Gire la ranura a la posición correspondiente.

ADVERTENCIA

Cuando el seguro para niños está activado, la puerta en cuestión no se puede abrir desde dentro.

- Cuando bloquee las puertas, no deje nunca en el interior del vehículo a ningún niño ni a ninguna persona que pueda precisar ayuda. Esto puede provocar que se queden encerrados en el mismo. En caso de emergencia, no podrían salir del

vehículo ni valerse por sí mismos. Las personas encerradas en el vehículo pueden quedar expuestas a temperaturas muy altas o muy bajas.

- Dependiendo de la estación del año, en un vehículo cerrado pueden llegar a alcanzarse temperaturas muy altas o muy bajas que pueden provocar lesiones y enfermedades muy graves o, incluso, la muerte, sobre todo a niños pequeños.

Sistema de seguridad "safe"

 Tenga en cuenta  y , al principio de este capítulo, en la página 72.

En función del equipamiento, el vehículo puede disponer del sistema de seguridad "safe".

Cuando el vehículo está bloqueado, el sistema de seguridad "safe" pone fuera de funcionamiento las manillas de las puertas y dificulta así posibles intentos de acceder al vehículo por parte de terceros. Las puertas ya no pueden abrirse desde el interior → .

Desactivar el sistema de seguridad "safe"

El sistema de seguridad "safe" se puede desactivar de una de las siguientes maneras:

— Vuelva a pulsar la tecla  de la llave del vehículo en el transcurso de 2 segundos.

— En los vehículos con el sistema de cierre y arranque "Keyless Access": Vuelva a tocar la superficie sensora del lado exterior de la manilla de la puerta en el transcurso de 2 segundos → pág. 71.

— Conecte el encendido.

— **O bien:** desactive la vigilancia del habitáculo y el sistema antirremolcado → pág. 77.

En función del equipamiento, antes de bloquear el vehículo, desactive temporalmente la vigilancia del habitáculo y el sistema antirremolcado en el menú **Ajustes del vehículo** del sistema de infotainment → pág. 77.

En la pantalla del cuadro de instrumentos puede aparecer una indicación de que el sistema de seguridad "safe" está activo.

Cuando el sistema de seguridad "safe" está desactivado, hay que tener en cuenta lo siguiente:

— El vehículo se puede desbloquear y abrir desde dentro con la manilla de la puerta.

— La alarma antirrobo está activa → pág. 77.

— La vigilancia del habitáculo y el sistema antirremolcado están desactivados → pág. 77.

ADVERTENCIA

Si se utiliza el sistema de seguridad "safe" de forma negligente o sin prestar la debida atención, se pueden producir lesiones graves.

- No deje nunca a nadie dentro del vehículo cuando lo bloquee con la llave. ¡Cuando el sistema de seguridad "safe" está activado, las puertas no se pueden abrir desde dentro!

 Si se desbloquea manualmente la puerta del conductor con la llave del vehículo, solo se desbloquea esta puerta y no todo el vehículo. Al conectar el encendido se desactivará el sistema de seguridad "safe" de todas las puertas (aunque seguirán bloqueadas) y se activará la tecla del cierre centralizado.

Problemas y soluciones

 **Tenga en cuenta**  y , al principio de este capítulo, en la página 72.

El testigo de control permanece encendido

El diodo luminoso rojo (LED) de la puerta del conductor parpadea en intervalos cortos y después permanece encendido.

Hay una avería en el sistema de cierre.

1. Acuda a un taller especializado debidamente cualificado. Volkswagen recomienda un concesionario Volkswagen.

Los intermitentes no parpadean

Si al bloquear el vehículo los intermitentes *no* parpadean a modo de confirmación:

- Al menos una puerta, el portón del maletero o el capó delantero no están cerrados.

El vehículo se bloquea automáticamente

Si se cumple alguna de las siguientes condiciones, el vehículo se bloquea automáticamente de nuevo transcurridos aprox. 45 segundos:

- Se ha desbloqueado el vehículo, pero no se ha abierto.
- No se ha conectado el encendido.
- No se ha abierto el portón del maletero.

Qué ocurre al bloquear el vehículo con una segunda llave

En los vehículos con el sistema de cierre y arranque "Keyless Access": La llave que está dentro del vehículo queda bloqueada para el arranque del motor en cuanto se bloquea el vehículo desde fuera con una

segunda llave. Sin embargo, es posible realizar un arranque de emergencia → pág. 126.

1. Para habilitar la llave que está dentro del vehículo para el arranque normal del motor, pulse la tecla  de la misma → pág. 124.

Bloquear el vehículo tras dispararse un airbag

Cuando se dispara algún airbag a causa de un accidente, el vehículo se desbloquea por completo. Dependiendo del alcance de los daños, el vehículo se puede volver a bloquear tras el accidente como se describe a continuación:

1. Desconecte el encendido.
2. Abra la puerta del conductor y vuelva a cerrarla.
3. Bloquee el vehículo.

Desactivación automática de las superficies sensoras

Las superficies sensoras se desactivan en los siguientes casos:

- Si no se desbloquea o bloquea el vehículo durante un largo periodo de tiempo.
- Si se activa inusualmente a menudo alguna de las superficies sensoras.

Para volver a activar las superficies sensoras:

1. Desbloquee el vehículo con la tecla  de la llave del vehículo.

AVISO

Las superficies sensoras de las manillas de las puertas podrían activarse al recibir un chorro de agua o de vapor a gran presión si hubiera alguna llave del vehículo válida en la zona de proximidad. Si al menos una de las ventanillas está abierta y se activan las superficies sensoras de una de las manillas de forma permanente, se cerrarán todas las ventanillas → pág. 71.

 Si la batería de 12 voltios tiene poca carga o está descargada, o la pila de botón de la llave del vehículo está casi agotada o agotada, es posible que no se pueda desbloquear ni bloquear el vehículo con el sistema "Keyless Access". El vehículo se puede desbloquear y bloquear manualmente → pág. 72.

 Si no hay ninguna llave del vehículo válida dentro del mismo o el sistema no la detecta, aparecerá un aviso al respecto en la pantalla del cuadro de instrumentos. Esto podría ocurrir si otra señal de radiofrecuencia interfiriera en la señal de la llave o si la llave estuviera tapada por algún objeto, p. ej., una maleta de metal → pág. 122.

Alarma antirrobo

En función del equipamiento, el vehículo puede disponer de alarma antirrobo.

La alarma antirrobo vigila las puertas, el capó delantero y el portón del maletero.

La alarma antirrobo se activa automáticamente al bloquear el vehículo.

Si no se abre el vehículo con una llave válida, se dispara la alarma y emite señales acústicas y luminosas durante aprox. 5 minutos como máximo.

¿En qué casos se dispara la alarma antirrobo?

- Si se abre una puerta desbloqueada mecánicamente con la llave del vehículo.
- Si se abre el capó delantero.
- Si se abre el portón del maletero.
- Si se conecta el encendido con una llave del vehículo no válida.
- Si se desemborna la batería de 12 voltios.
- Si se producen movimientos en el interior del vehículo (en los vehículos con vigilancia del habitáculo → pág. 77).
- Si se eleva o se remolca el vehículo (en los vehículos con sistema antirremolcado → pág. 77).
- Si se transporta el vehículo en un transbordador o por ferrocarril (en los vehículos con sistema antirremolcado o vigilancia del habitáculo → pág. 77).

Desconectar la alarma

1. Desbloquee el vehículo con la tecla de desbloqueo  de la llave del vehículo.

O bien: conecte el encendido con una llave del vehículo válida.

Puede que la alarma se dispare brevemente, durante 1 segundo aprox.

2. *En los vehículos con el sistema de cierre y arranque sin llave "Keyless Access":* empuñe la manilla de la puerta → pág. 71.

 Si la batería de 12 voltios tiene poca carga o está descargada, la alarma antirrobo no funcionará correctamente.

 Si se desemborna la batería de 12 voltios, puede dispararse la alarma.

Vigilancia del habitáculo y sistema antirremolcado



Fig. 60 En la consola del techo: sensores de la vigilancia del habitáculo (flechas).

En algunos mercados y en función del equipamiento, el vehículo puede disponer de vigilancia del habitáculo y sistema antirremolcado.

Si se detectan movimientos en el habitáculo estando el vehículo bloqueado, la vigilancia del habitáculo dispara la alarma → fig. 60.

Si se detecta que el vehículo está siendo elevado, el sistema antirremolcado dispara la alarma.

Conectar la vigilancia del habitáculo y el sistema antirremolcado

1. Cierre los portaobjetos de la consola del techo para que los sensores funcionen.
2. Cierre las ventanillas, el techo de cristal, las puertas y el portón del maletero.
3. Pulse la tecla de bloqueo una vez.

La vigilancia del habitáculo y el sistema antirremolcado se conectan.

Desconectar temporalmente la vigilancia del habitáculo y el sistema antirremolcado

En función del equipamiento, la vigilancia del habitáculo y el sistema antirremolcado se pueden desconectar temporalmente en el menú **Ajustes del vehículo** del sistema de infotainment:

1. Conecte el encendido.
2. Desactive la vigilancia del habitáculo y el sistema antirremolcado en el menú **Ajustes del vehículo** del sistema de infotainment.
3. Cierre todas las puertas y el portón del maletero.
4. Bloquee el vehículo con la llave.

La vigilancia del habitáculo y el sistema antirremolcado permanecen desactivados hasta la próxima vez que se bloquee el vehículo.

En las siguientes situaciones es recomendable desactivar la vigilancia del habitáculo y el sistema antirremolcado:

- Cuando permanezcan personas o animales en el interior del vehículo.
- Cuando se tenga que cargar el vehículo en otro medio de transporte.
- Cuando se transporte el vehículo.
- Cuando se tenga que remolcar el vehículo con un eje suspendido.
- Cuando se vaya a estacionar el vehículo en una plaza de garaje de dos alturas.
- Cuando se tenga que dejar el vehículo en un túnel de lavado.

Riesgo de falsas alarmas de la vigilancia del habitáculo

La vigilancia del habitáculo solo funcionará correctamente si el vehículo está completamente cerrado. Tenga en cuenta las disposiciones legales. En las siguientes situaciones se puede producir una falsa alarma:

- Si alguna ventanilla o el techo de cristal están parcial o completamente abiertos.
- Si se dejan objetos ligeros en el vehículo, p. ej., papeles sueltos o colgantes en el retrovisor interior.
- Si se activa la función de vibración de un teléfono móvil que se haya dejado dentro del vehículo.

 No es posible desactivar permanentemente la vigilancia del habitáculo y el sistema antirremolcado.

 Si al activar la alarma antirrobo aún se encuentra abierta alguna puerta o el portón del maletero, solo se activará la alarma. La vigilancia del habitáculo y el sistema antirremolcado solo se activarán una vez se hayan cerrado todas las puertas y el portón del maletero.

 Cuando se desconectan la vigilancia del habitáculo y el sistema antirremolcado, también se desactiva el sistema de seguridad "safe" → pág. 75. <

Portón del maletero

Introducción al tema

El portón del maletero se desbloquea y bloquea conjuntamente con las puertas.

En los vehículos con el sistema de cierre y arranque sin llave "Keyless Access", el portón del maletero se desbloquea automáticamente al abrirlo → pág. 71.

Si la apertura individual de puertas o de un lado del vehículo está activada en los ajustes de apertura y cierre del sistema de infotainment, hay que pulsar **dos veces** la tecla  de la llave del vehículo para desbloquear el portón del maletero.

En los vehículos con el sistema "Keyless Access", para ello hay que accionar **dos veces** la superficie sensora situada en el lado interior de la manilla de la puerta del conductor o del acompañante.

ADVERTENCIA

Desbloquear, abrir o cerrar el portón del maletero de manera inadecuada o sin prestar la debida atención puede provocar accidentes y lesiones graves.

- Abra o cierre el portón del maletero únicamente cuando no haya nadie en la zona del recorrido del mismo.
- Tras cerrar el portón del maletero, asegúrese de que haya quedado cerrado correctamente. El portón deberá quedar a ras de las piezas contiguas de la carrocería.
- Mantenga el portón del maletero siempre cerrado durante la marcha.
- No abra nunca el portón del maletero si lleva carga, como bicicletas, fijada en él. El portón podría cerrarse por sí solo debido al peso adicional. Dado el caso, sujete el portón o retire previamente la carga.
- Cierre y bloquee el portón del maletero y todas las puertas cuando no utilice el vehículo. Al hacerlo, asegúrese de que no permanezca nadie en el vehículo.
- Vigile siempre de cerca a los niños cuando jueguen dentro del vehículo o junto a él, sobre todo si el portón del maletero está abierto. Los niños podrían introducirse en el maletero, cerrar el portón y quedarse encerrados. Dependiendo de la estación del año, en un vehículo cerrado pueden llegar a alcanzarse temperaturas muy altas o muy bajas que pueden provocar lesiones y enfermedades muy graves o, incluso, la muerte, sobre todo a niños pequeños.

ADVERTENCIA

Si se desbloquea o se abre el portón del maletero de forma inadecuada o sin prestar la debida atención, se pueden producir lesiones graves.

- Cuando en el portón del maletero va montado un portaequipajes con su correspondiente carga, no siempre se puede ver si el portón está sin

bloquear. Si el portón no está bloqueado, podría abrirse inesperadamente durante la marcha.

⚠ ADVERTENCIA

Si hay mucha nieve acumulada en el portón del maletero o va montada mucha carga sobre él, el portón podría cerrarse por sí solo debido al peso adicional y provocar lesiones graves.

- No abra nunca el portón del maletero cuando tenga mucha nieve encima o lleve carga, p. ej., en un portaequipajes.
- Antes de abrir el portón, retire la nieve y la carga.

⚠ ADVERTENCIA

No cierre el portón del maletero presionando con la mano sobre la luneta. La luneta podría romperse y causar lesiones.

ⓘ AVISO

No utilice nunca el mecanismo de apertura para fijar carga ni para agarrarse. Esto podría provocar daños que imposibilitaran el cierre del portón del maletero.

ⓘ AVISO

No utilice nunca el espóiler trasero para fijar carga ni para agarrarse. Esto podría causar daños que provocarían la rotura del espóiler.

Abrir y cerrar el portón del maletero

📖 Tenga en cuenta ⚠ y ⓘ, al principio de este capítulo, en la página 78.



Fig. 61 En la puerta del conductor: tecla de desbloqueo del portón del maletero.

- ① Tecla de desbloqueo



Fig. 62 En el portón del maletero: pulsador para abrir el portón.

Abrir el portón del maletero

1. Para desbloquear el portón del maletero, pulse la tecla de la llave del vehículo.

O bien: tire hacia arriba de la tecla situada en la puerta del conductor → fig. 61.

2. Levante el portón accionando el pulsador → fig. 62 y tire de él hasta el tope.

Cerrar el portón del maletero

1. Tire del portón del maletero, por el asidero de su guarnecido interior, con ímpetu hacia abajo de modo que encastre en el cierre → ⚠.

Si las puertas están bloqueadas, también se bloqueará el portón.

Si el portón del maletero está abierto o mal cerrado, se indica en la pantalla del cuadro de instrumentos con una representación.

El portón se bloquea automáticamente durante la marcha.

⚠ ADVERTENCIA

Si se cierra el portón del maletero de forma inadecuada o sin prestar la debida atención, se pueden producir lesiones graves.

- Al cerrar el portón, retire las manos a tiempo de la zona del recorrido del mismo.
- Al abrir el portón, asegúrese de que se levante hasta el tope.

ⓘ Si tras desbloquear el portón no se abre el mismo en unos minutos, el portón se vuelve a bloquear automáticamente.

Problemas y soluciones

📖 **Tenga en cuenta** ⚠️ y ①, al principio de este capítulo, en la página 78.

No se puede abrir o cerrar el portón del maletero

1. Compruebe si hay algún obstáculo que bloquee el portón. El portón se puede mover con la mano. Para ello tendrá que emplear bastante fuerza.

Todos los intermitentes parpadean cuatro veces

La última llave utilizada aún está dentro del vehículo.

1. Retire la llave y bloquee el vehículo.

El mecanismo de apertura del portón del maletero no funciona correctamente

Cuando la temperatura exterior se encuentra en torno al punto de congelación, el mecanismo de apertura no siempre puede levantar automáticamente el portón del maletero abierto parcialmente.

1. Levante el portón con la mano.

La apertura del portón del maletero controlada por sensores Easy Open no funciona

- La función Easy Open solo funciona con el encendido desconectado.
- Limpie los sensores del paragolpes trasero.
- En caso de precipitaciones fuertes puede que la función Easy Open se desactive para evitar que el portón se abra accidentalmente.

Ventanillas

Abrir y cerrar las ventanillas

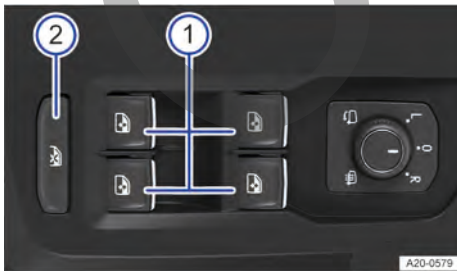

Fig. 63 En la puerta del conductor: teclas de los elevav-lunas.

- ① Abrir la ventanilla: pulse la tecla.

Cerrar la ventanilla: tire de la tecla.

- ② Pulse la tecla para desactivar las teclas de los elevav-lunas situadas en las puertas traseras.

Esta tecla solo está montada en la puerta del conductor.

Tras desconectar el encendido todavía se pueden abrir y cerrar las ventanillas durante un breve espacio de tiempo con las teclas situadas en las puertas, siempre que no se abra la puerta del conductor ni la del acompañante.

Función de bajada y subida automática de los elevav-lunas

La función de bajada y subida automática de los elevav-lunas permite abrir y cerrar las ventanillas completamente sin tener que mantener accionada la tecla correspondiente del elevav-lunas.

Subida automática de los elevav-lunas

1. Tire brevemente de la tecla de la ventanilla correspondiente hacia arriba hasta el segundo nivel.

Bajada automática de los elevav-lunas

1. Pulse brevemente la tecla de la ventanilla correspondiente hacia abajo hasta el segundo nivel.

Detener la función automática

1. Vuelva a pulsar la tecla de la ventanilla correspondiente o vuelva a tirar de ella.

Apertura y cierre de confort

Con el encendido desconectado, las ventanillas se pueden abrir y cerrar desde el exterior con la llave del vehículo:

1. Mantenga presionada la tecla de desbloqueo o la tecla de bloqueo situadas en la llave.

O bien: en los vehículos con el sistema de cierre y arranque sin llave "Keyless Access", mantenga un dedo durante unos segundos sobre la superficie sensora de bloqueo de la manilla de la puerta hasta que se hayan cerrado las ventanillas → pág. 71. Para ello, la llave del vehículo tiene que estar en la zona de proximidad.

2. Para interrumpir la función, suelte la tecla de desbloqueo o de bloqueo.

O bien: para interrumpir la función, retire el dedo de la superficie sensora.

Para ello tiene que haber una llave del vehículo válida en la zona de proximidad. Una vez cerradas todas las ventanillas y el techo de cristal, parpadean todos los intermitentes *una vez* a modo de confirmación.

Los ajustes relativos a la apertura de confort se realizan en el menú **Ajustes del vehículo** del sistema de infotainment.

ADVERTENCIA

Si se utilizan los elevallunas eléctricos de forma negligente o sin prestar la debida atención, se pueden producir lesiones graves.

- Abra o cierre las ventanillas eléctricas únicamente cuando no haya nadie en la zona del recorrido de las mismas.
- Cuando bloquee el vehículo, no deje nunca en su interior a ningún niño ni a ninguna persona que pueda precisar ayuda. Las ventanillas no podrán abrirse en caso de emergencia.
- Al salir del vehículo, lleve siempre consigo todas las llaves del mismo. Tras desconectar el encendido todavía se pueden abrir y cerrar las ventanillas durante un breve espacio de tiempo con las teclas situadas en las puertas, siempre que no se abra la puerta del conductor ni la del acompañante.
- Cuando viajen niños en el asiento trasero, bloquee siempre los elevallunas eléctricos traseros con la tecla de seguridad para que los niños no puedan abrir ni cerrar las ventanillas.

AVISO

En caso de precipitaciones, si las ventanillas están abiertas, puede mojarse el equipamiento interior del vehículo, y este puede sufrir daños.

 Si los elevallunas eléctricos no funcionan correctamente, tampoco lo harán la función de bajada y subida automática de los mismos ni la función antiaprisionamiento. Acuda a un taller especializado debidamente cualificado. Volkswagen recomienda un concesionario Volkswagen.

 La apertura y el cierre de confort solo funcionan si está activada la función de bajada y subida automática en todos los elevallunas eléctricos.

 Algunos ajustes se pueden guardar en las cuentas de usuario de la función de personalización y, por ello, pueden modificarse automáticamente al cambiar de cuenta de usuario → pág. 38.

Función antiaprisionamiento de los elevallunas eléctricos

La función antiaprisionamiento de los elevallunas eléctricos puede reducir el riesgo de que se produzcan magulladuras al cerrar las ventanillas.

Si una ventanilla encuentra resistencia o algún obstáculo al cerrarse, se volverá a abrir inmediatamente → .

1. Compruebe por qué no se ha cerrado la ventanilla.
2. Intente cerrar la ventanilla de nuevo.

Si el proceso de cierre se interrumpe de nuevo, la función antiaprisionamiento deja de funcionar durante unos segundos.

Si la ventanilla siguiera sin poder cerrarse, se detendrá en la posición correspondiente. Tirando nuevamente de la tecla antes de que transcurran unos pocos segundos se cierra la ventanilla sin la **función antiaprisionamiento** → .

Cerrar las ventanillas sin la función antiaprisionamiento

1. Intente cerrar de nuevo la ventanilla tirando de la tecla, sin soltarla, antes de que transcurran unos pocos segundos. **¡La función antiaprisionamiento estará desactivada!**

Si el proceso de cierre dura más de unos segundos, la función antiaprisionamiento vuelve a activarse. La ventanilla volverá a detenerse si encuentra alguna resistencia o algún obstáculo, y se volverá a abrir automáticamente.

2. Si la ventanilla sigue sin poder cerrarse, acuda a un taller especializado debidamente cualificado. Volkswagen recomienda un concesionario Volkswagen.

ADVERTENCIA

Cerrar las ventanillas sin la función antiaprisionamiento de los elevallunas eléctricos puede provocar lesiones graves.

- Cierre las ventanillas siempre con precaución.
- No permita que permanezca nadie en la zona del recorrido de las ventanillas, especialmente cuando estas se cierren sin la función antiaprisionamiento.
- La función antiaprisionamiento no impide que los dedos u otras partes del cuerpo puedan ser oprimidos contra el marco de la ventanilla y se produzcan lesiones.

 La función antiaprisionamiento también funciona cuando se cierran las ventanillas con la función de confort mediante la llave del vehículo.

Problemas y soluciones

La función de bajada y subida automática de los elevallas no funciona

Si se desemborna o se descarga la batería de 12 voltios sin estar las ventanillas completamente cerradas, la función de bajada y subida automática de los elevallas se desactiva y hay que restablecerla:

1. Conecte el encendido.
2. Cierre todas las puertas y ventanillas.
3. Tire de la tecla de la ventanilla correspondiente hacia arriba y manténgala en esta posición durante unos segundos.
4. Suelte la tecla, vuelva a tirar de ella hacia arriba y manténgala en esta posición.

Así se restablece la función de bajada y subida automática.

La función se puede restablecer para una sola ventanilla o para varias a la vez.

Los botones reaccionan de manera diferente a la esperada

La humedad, la suciedad y la grasa pueden limitar el funcionamiento de los botones.

1. Mantenga los botones siempre limpios y secos. ◀

Techo de cristal

Abrir y cerrar el techo de cristal

Para designar el techo corredizo y deflector panorámico se utiliza el término genérico "techo de cristal".

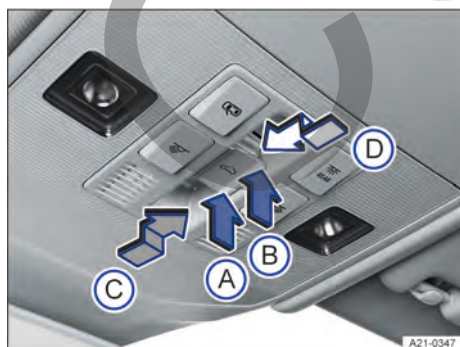

Fig. 64 En el revestimiento interior del techo: tecla del techo de cristal.

- ◉ A Cerrar el techo de cristal situado en la posición deflectora.
- ◉ B Ajustar la posición deflectora del techo de cristal.
- ◉ C Abrir el techo de cristal o detener la función automática.
- ◉ D Cerrar el techo de cristal o detener la función automática.

El techo de cristal está formado por dos elementos de cristal y cuenta con un sistema de apertura. El elemento trasero es fijo y no se puede abrir.

La cortinilla parasol se abre automáticamente junto con el techo de cristal si se encuentra delante de este. La cortinilla solo se puede cerrar por completo una vez esté cerrado el techo de cristal.

La tecla  tiene dos niveles.

Primer nivel: El techo se sitúa en la posición deflectora total o parcialmente, se abre o se cierra.

Segundo nivel: El techo se sitúa automáticamente en la posición final correspondiente.

Accionando de nuevo la tecla se detiene la función automática.

Ajustar la posición deflectora del techo de cristal

- Función manual: pulse la tecla por la zona → fig. 64 ◉ hasta el primer nivel.
- Función automática: pulse la tecla por la zona → fig. 64 ◉ hasta el segundo nivel.

Cerrar el techo de cristal situado en la posición deflectora

- Función manual: pulse la tecla por la zona → fig. 64 ◉ hasta el primer nivel.
- Función automática: pulse la tecla por la zona → fig. 64 ◉ hasta el segundo nivel.



Abrir el techo de cristal

- Función manual: presione la tecla en la dirección → fig. 64 ◉ hasta el primer nivel.
- Función automática hasta la posición de confort: presione la tecla en la dirección → fig. 64 ◉ hasta el segundo nivel.

Cerrar el techo de cristal

- Función manual: presione la tecla en la dirección → fig. 64 ◉ hasta el primer nivel.
- Función automática: presione la tecla en la dirección → fig. 64 ◉ hasta el segundo nivel.

Detener la función automática durante la apertura o el cierre

1. Presione de nuevo la tecla en la dirección → fig. 64  o .

ADVERTENCIA

Si se utiliza el techo de cristal de forma negligente o sin prestar la debida atención, se pueden producir lesiones graves.

- Abra o cierre el techo de cristal únicamente cuando no haya nadie en la zona del recorrido del mismo.
- Al salir del vehículo, lleve siempre consigo todas las llaves del mismo.
- No deje nunca solos en el interior del vehículo a ningún niño ni a ninguna persona que pueda precisar ayuda, especialmente si tienen acceso a la llave del vehículo. Si utilizaran la llave sin vigilancia, podrían bloquear el vehículo, poner el motor en marcha, conectar el encendido y accionar el techo de cristal.
- Tras desconectar el encendido, el techo de cristal todavía se puede abrir o cerrar durante un breve espacio de tiempo, siempre que no se abra la puerta del conductor ni la del acompañante.

AVISO

- Para evitar daños, cuando las temperaturas sean invernales, retire el hielo o la nieve que pudiera haber en el techo del vehículo antes de abrir el techo de cristal o de ajustar la posición deflectora del mismo.
- Antes de abandonar el vehículo o en caso de precipitaciones, cierre siempre el techo de cristal. Con el techo de cristal abierto o en la posición deflectora, el agua entra en el habitáculo y puede dañar considerablemente el sistema eléctrico. Como consecuencia se pueden producir otros daños en el vehículo.
- Si utiliza un portaequipajes de techo, mantenga el techo de cristal cerrado.

 Retire periódicamente, con la mano o un aspirador, la hojarasca y otros objetos sueltos que se depositen en las guías del techo de cristal.

 Si el techo de cristal no funciona correctamente, tampoco lo hará la función antiaprisionamiento. Acuda a un taller especializado debidamente cualificado. Volkswagen recomienda un concesionario Volkswagen.

Abrir y cerrar el techo de cristal con la función de confort

Apertura y cierre de confort

El techo de cristal se puede abrir y cerrar desde el exterior con la llave del vehículo:

- *No válido para EE. UU. ni Canadá:* Mantenga presionada la tecla de desbloqueo o la tecla de bloqueo de la llave. El techo de cristal se sitúa en la posición deflectora o se cierra.
- Para interrumpir la función, suelte la tecla de desbloqueo o de bloqueo.

Con el cierre de confort se cierran todas las ventanillas de las puertas y el techo de cristal. Una vez cerradas todas las ventanillas y el techo de cristal, parpadean todos los intermitentes *una vez* a modo de confirmación.

En el sistema de infotainment, en el menú de los ajustes del vehículo, se pueden realizar ajustes para el techo de cristal → pág. 15.

 Algunos ajustes se pueden guardar en las cuentas de usuario de la función de personalización y se modifican al cambiar de cuenta de usuario.

Función antiaprisionamiento del techo de cristal

La función antiaprisionamiento reduce el peligro de que se produzcan magulladuras → . Si el techo de cristal encuentra alguna dificultad al cerrarse, se volverá a abrir inmediatamente.

1. Compruebe por qué no se ha cerrado el techo de cristal.
2. Intente cerrar el techo de nuevo.
3. Si el techo sigue sin poder cerrarse, ciérrelo sin la función antiaprisionamiento.

Cerrar el techo de cristal sin la función antiaprisionamiento

1. Presione la tecla  hasta el segundo nivel hasta que el techo se cierre completamente → pág. 82.

¡El techo se cierra sin que intervenga la función antiaprisionamiento!

2. Si el techo sigue sin poder cerrarse, acuda a un taller especializado debidamente cualificado. Volkswagen recomienda un concesionario Volkswagen.

Si se suelta la tecla durante el cierre, el techo de cristal se abre automáticamente.

⚠ ADVERTENCIA

Cerrar el techo de cristal sin la función antiaprisionamiento puede producir lesiones graves.

- Cierre el techo siempre con precaución.
- No permita que permanezca nadie en la zona del recorrido del techo, especialmente cuando se cierre sin la función antiaprisionamiento.
- La función antiaprisionamiento no impide que los dedos u otras partes del cuerpo puedan ser oprimidos contra el marco del techo y se produzcan lesiones.

i La función antiaprisionamiento también funciona cuando se cierran las ventanillas y el techo de cristal con la función de confort mediante la llave del vehículo.

Problemas y soluciones

El techo de cristal no se cierra

- El techo de cristal solo funciona con el encendido conectado. Tras desconectar el encendido, el techo de cristal todavía se puede abrir o cerrar durante un breve espacio de tiempo, siempre que no se abra la puerta del conductor ni la del acompañante.
- Si no fuera posible cerrar el techo de cristal eléctricamente, tendrá que hacerse de forma manual. No es posible efectuar un cierre de emergencia del techo de cristal sin desmontar componentes del vehículo. Acuda a un taller especializado debidamente cualificado. Volkswagen recomienda ser concesionario Volkswagen.

Los botones reaccionan de manera diferente a la esperada

La humedad, la suciedad y la grasa pueden limitar el funcionamiento de los botones.

1. Mantenga los botones siempre limpios y secos. ◀

Volante

Ajustar la posición del volante



Fig. 65 Debajo del volante, en el guardac遨 de la columna de dirección: palanca para el ajuste manual de la posición del volante (representación esquemática).



Fig. 66 En el volante: posición equivalente a las 9 y las 3 horas.

Ajuste el volante **antes** de emprender la marcha y únicamente con el vehículo detenido → ⚠.

1. Tire hacia abajo de la palanca → **fig. 65** ①.
2. Ajuste el volante de forma que pueda sujetarlo con ambas manos por los lados, por su parte exterior, en la posición equivalente a las 9 y las 3 horas con los brazos ligeramente flexionados → **fig. 66**.
3. Presione la palanca con fuerza hacia arriba hasta que quede a ras del guardac遨 de la columna de dirección → ⚠.

⚠ ADVERTENCIA

El uso indebido del ajuste de la posición del volante y un ajuste incorrecto del volante pueden provocar lesiones graves o mortales.

- Después del ajuste, presione siempre la palanca → fig. 65 ① firmemente hacia arriba para que no se modifique la posición del volante accidentalmente durante la marcha.
- No ajuste nunca el volante durante la marcha. Si durante la marcha constataste que es necesario ajustarlo, detenga el vehículo de forma segura y ajuste el volante correctamente.
- Para no limitar la función protectora del airbag frontal del conductor en caso de accidente, el volante deberá apuntar siempre en dirección al tórax, nunca hacia la cara.
- Para reducir el peligro de sufrir lesiones en caso de que se dispare el airbag frontal del conductor, sujete siempre el volante durante la conducción por los lados, por su parte exterior, con las manos en la posición equivalente a las 9 y las 3 horas → fig. 66.
- No sujete nunca el volante en la posición equivalente a las 12 horas ni de ningún otro modo diferente al indicado, p. ej., por el centro. Si se dispara el airbag frontal del conductor, podría sufrir lesiones graves en los brazos, las manos y la cabeza.

Asientos y apoyacabezas

Asientos delanteros

📖 Introducción al tema

A continuación se describen las posibilidades de ajuste de los asientos delanteros. Asegúrese siempre de que los asientos estén ajustados correctamente → pág. 40.

⚠ ADVERTENCIA

Antes de emprender la marcha, ajuste siempre los asientos delanteros correctamente y asegúrese de que todos los ocupantes lleven el cinturón de seguridad colocado correctamente.

- Desplace el asiento del acompañante todo lo posible hacia atrás.
- Ajuste el asiento del conductor de forma que quede una distancia mínima de 25 cm (aprox. 10 in) entre el tórax y el centro del volante. Ajuste el asiento de forma que pueda pisar a fondo los pedales con las rodillas ligeramente flexionadas y que quede una distancia entre la zona de las rodillas y el tablero de instrumentos de al menos 10 cm (aprox. 4 in). Si no puede mantener esta distancia por condicionamientos físicos, acuda sin falta a un taller especializado debidamente cualificado para que, en caso necesario, se lleven a cabo determinadas modificaciones especiales. Volkswagen recomienda un concesionario Volkswagen.
- No circule nunca con el respaldo del asiento excesivamente inclinado hacia atrás. Cuanto más inclinado hacia atrás esté el respaldo del asiento, mayor será el riesgo de sufrir lesiones por llevar mal colocado el cinturón de seguridad e ir sentado en una posición incorrecta.
- No circule nunca con el respaldo del asiento inclinado hacia delante. Si se dispara el airbag frontal, podría lanzar el respaldo hacia atrás y lesionar a los ocupantes de los asientos traseros.
- Ajuste el asiento delantero siempre correctamente y vaya siempre sentado erguido con la espalda pegada al respaldo del asiento. No coloque ninguna parte del cuerpo directamente en el lugar donde va montado el airbag o demasiado cerca del mismo.

⚠ ADVERTENCIA

El ajuste incorrecto de los asientos puede provocar accidentes y lesiones graves.

- Ajuste los asientos únicamente cuando el vehículo esté detenido, dado que, de lo contrario, se podrían mover inesperadamente durante la marcha y podría perder el control del vehículo. Además, al realizar el ajuste, usted adopta una posición incorrecta.
- Ajuste los asientos delanteros en sentido vertical, longitudinal y en inclinación únicamente cuando no haya nadie en la zona de ajuste de los mismos.
- No permita que ningún objeto obstaculice la zona de ajuste de los asientos.
- Ajuste los asientos traseros en sentido longitudinal y en inclinación únicamente cuando no haya nadie en la zona de ajuste de los mismos.
- No permita que las zonas de ajuste y de bloqueo de los asientos estén sucias.

⚠ ADVERTENCIA

La utilización incorrecta de tapizados y fundas para los asientos podría provocar el accionamiento accidental del ajuste eléctrico del asiento y que este se moviera inesperadamente durante la marcha. Esto podría provocar que se perdiera el control del vehículo y se produjeran accidentes y lesiones. Asimismo se pueden producir daños materiales en los componentes eléctricos de los asientos delanteros.

- No fije ni coloque nunca tapizados ni fundas para los asientos en los mandos eléctricos de estos.
- No utilice nunca tapizados ni fundas que no hayan sido autorizados de forma expresa para los asientos de este vehículo.

⚠ ADVERTENCIA

Si se dejan mecheros en el vehículo, se podrían dañar o encender inadvertidamente. Esto podría provocar quemaduras graves y daños en el vehículo.

- Antes de ajustar un asiento, asegúrese siempre de que no haya ningún mechero en la zona de las piezas móviles del asiento.

⚠ AVISO

Los objetos con bordes afilados pueden dañar los asientos.

- No roce los asientos con objetos afilados. Los objetos afilados, como cremalleras, remaches en prendas de vestir o cinturones, pueden dañar las superficies. Los cierres de velcro abiertos también pueden provocar daños.

Ajustar los asientos delanteros mecánicos

📖 Tenga en cuenta ⚠ y ⚠, al principio de este capítulo, en la página 85.

A continuación se describen todos los mandos que puede llevar el asiento. El número de mandos puede variar en función de la versión del asiento.

Los mandos del asiento del acompañante están dispuestos de forma simétrica.

En el asiento puede haber mandos para el ajuste mecánico combinados con mandos para el ajuste eléctrico.



Fig. 67 En el asiento del conductor: mandos.

- 1 Tirar de la palanca para desplazar el asiento hacia delante o hacia atrás. ¡Tras soltar la palanca, el asiento tiene que encastrar!
- 2 Tirar de la palanca, llevar el respaldo a la posición deseada y volver a soltar la palanca para ajustar el respaldo.
- 3 Mover la palanca hacia arriba o abajo para ajustar la altura del asiento; en caso necesario, varias veces.

Ajustar los asientos delanteros eléctricos

📖 Tenga en cuenta ⚠ y ⚠, al principio de este capítulo, en la página 85.

Los mandos del asiento del acompañante están dispuestos de forma simétrica.

En el asiento puede haber mandos para el ajuste mecánico combinados con mandos para el ajuste eléctrico.

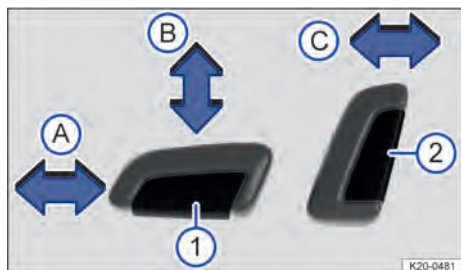

Fig. 68 Mandos en el asiento del conductor: ajuste longitudinal del asiento, ajuste de la altura y de la inclinación de la banqueta, y ajuste del respaldo.

- ① A Desplazar el asiento hacia delante o hacia atrás.
- ② B Subir o bajar el asiento.
- ③ C Ajustar la inclinación del respaldo.

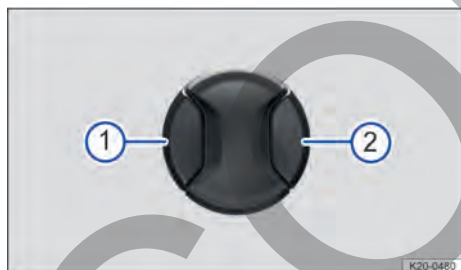

Fig. 69 Mando en el asiento del conductor: ajuste del apoyo lumbar.

- ① Arquear el apoyo lumbar.
- ② Retraer el arco del apoyo lumbar.

⚠ ADVERTENCIA

Si se utilizan los asientos delanteros eléctricos de forma negligente o sin prestar la debida atención, se pueden producir lesiones graves.

- Los asientos delanteros también se puede ajustar eléctricamente con el encendido desconectado. No deje nunca en el interior del vehículo a ningún niño ni a ninguna persona que pueda precisar ayuda.
- En caso de emergencia, interrumpa el ajuste eléctrico pulsando otro mando.

⚠ AVISO

Para no dañar los componentes eléctricos de los asientos delanteros, no se ponga de rodillas en los mismos ni en la banqueta. No someta el respaldo del asiento a cargas excesivas concentradas en un solo punto.

i Si el estado de carga de la batería de 12 voltios es demasiado bajo, es posible que no se pueda ajustar el asiento eléctricamente.

i Si se pone el motor en marcha durante el ajuste eléctrico de los asientos, este se interrumpirá.

Asientos traseros

📖 Introducción al tema

A continuación se describen las posibilidades de ajuste de los asientos traseros. Asegúrese siempre de que los asientos estén ajustados correctamente → pág. 40.

⚠ ADVERTENCIA

Antes de emprender la marcha, ajuste siempre los asientos traseros correctamente y asegúrese de que todos los ocupantes lleven el cinturón de seguridad colocado correctamente.

- Ajuste el asiento trasero únicamente cuando el vehículo esté detenido, dado que, de lo contrario, se podría mover inesperadamente durante la marcha. Además, al realizar el ajuste, usted adopta una posición incorrecta.
- En el caso de los ocupantes de las plazas traseras aumenta el riesgo de que sufran lesiones graves si no van sentados erguidos, pues los cinturones de seguridad no irán colocados correctamente.
- Ajuste el asiento trasero únicamente cuando no haya nadie en la zona de ajuste del mismo.

⚠ ADVERTENCIA

Si se dejan mecheros en el vehículo, se podrían dañar o encender inadvertidamente. Esto podría provocar quemaduras graves y daños en el vehículo.

- Antes de ajustar un asiento, asegúrese siempre de que no haya ningún mechero en la zona de las piezas móviles del asiento.

⚠️ ADVERTENCIA

Para reducir el riesgo de que se produzcan lesiones durante la marcha, el reposabrazos central deberá permanecer siempre levantado.

- Cuando el reposabrazos central esté bajado, no permita nunca que viaje nadie en la plaza central del asiento trasero, ni adultos ni niños. Se pueden sufrir lesiones graves por ir sentado en una posición incorrecta.
- No transporte nunca a ningún adulto o niño sentado sobre el reposabrazos central.

ⓘ AVISO

- Al desplazar el asiento trasero longitudinalmente, los objetos que se transporten en el maletero podrían ocasionar daños.
- Cuando el asiento está desplazado hacia delante, se pueden introducir objetos en el espacio que queda entre el asiento y el piso del maletero. Antes de desplazar el asiento hacia atrás, retire los objetos que se hayan podido introducir en este espacio.

ⓘ AVISO

Los objetos con bordes afilados pueden dañar los asientos.

- No roce los asientos con objetos afilados. Los objetos afilados, como cremalleras, remaches en prendas de vestir o cinturones, pueden dañar las superficies. Los cierres de velcro abiertos también pueden provocar daños.

Abatir y levantar el respaldo del asiento trasero

📖 Tenga en cuenta ⚠️ y ⓘ, al principio de este capítulo, en la página 87.

El respaldo del asiento trasero está dividido y se puede abatir cada parte por separado hacia delante para ampliar el maletero.

Abatir hacia delante el respaldo del asiento trasero con las palancas de desbloqueo a distancia



Fig. 70 En el maletero: palanca de desbloqueo desde el maletero.



Fig. 71 Asiento trasero: respaldo abatido hacia delante.

1. Baje el apoyacabezas completamente.
2. Abra el portón del maletero.
3. Tire de la palanca de desbloqueo → fig. 70 de la parte del respaldo que desee abatir.
La parte en cuestión se desbloquea.
4. Abátala hacia delante.
5. Dado el caso, cierre el portón del maletero.

Levantar el respaldo del asiento trasero

1. Levante el respaldo y presiónelo con fuerza en el bloqueo hasta que encastre bien → ⚠️.

⚠️ ADVERTENCIA

Si se abate o levanta el respaldo del asiento trasero de modo incontrolado o sin prestar atención, podrían producirse lesiones graves.

- Al abatir el respaldo del asiento trasero, asegúrese siempre de que no haya ninguna persona ni ningún animal en la zona del respaldo.
- No abata ni levante nunca el respaldo del asiento trasero durante la marcha.
- Al levantar el respaldo del asiento trasero, asegúrese de no aprisionar ni dañar el cinturón de seguridad.
- Al abatir y levantar el respaldo del asiento trasero, mantenga siempre las manos, los dedos, los pies y demás partes del cuerpo fuera de la zona del recorrido del mismo.
- Para que los cinturones de seguridad de las plazas traseras ofrezcan la protección necesaria, todas las partes del respaldo del asiento trasero deberán ir siempre encastradas correctamente. Esto es especialmente importante en el caso de la plaza central trasera. Si una persona va sentada en una plaza cuyo respaldo no está bien encastrado, saldrá lanzada hacia delante junto con el respaldo si se produce un frenazo, una maniobra brusca o un accidente.
- Cuando el respaldo del asiento trasero esté abatido o no esté bien encastrado, no transporte nunca a nadie en las plazas correspondientes.

⚠ AVISO

Si se abate o se levanta el respaldo del asiento trasero de modo incontrolado o sin prestar atención, podrían producirse daños en el vehículo y en otros objetos.

- Antes de abatir el respaldo del asiento trasero hacia delante, ajuste siempre los asientos delanteros de forma que ni los apoyacabezas ni el acolchado del respaldo trasero topen contra ellos.
- Antes de abatir el respaldo del asiento trasero, asegúrese siempre de que no haya ningún objeto en la zona del recorrido del respaldo.

Apoyacabezas

📖 Introducción al tema

A continuación se describen las posibilidades de ajuste y el desmontaje de los apoyacabezas. Asegúrese siempre de que los asientos estén ajustados correctamente → pág. 40.

Todas las plazas están equipadas con apoyacabezas. Los apoyacabezas han sido especialmente homologados para las plazas correspondientes. Por ello, no los monte en otra plaza del vehículo.

El apoyacabezas central trasero (en función del equipamiento) solo está previsto para la plaza central del asiento trasero. Por ello, no lo monte en ninguna otra plaza.

En las barras de los apoyacabezas hay unas muescas que permiten que los apoyacabezas encastran en varias posiciones. Los apoyacabezas solo pueden encastrar correctamente en las muescas de la zona de ajuste si se montan correctamente. Para evitar que los apoyacabezas se retiren por descuido tras montarlos, hay unos toques en la parte superior e inferior de la zona de ajuste.

Ajuste correcto del apoyacabezas

Ajuste el apoyacabezas de modo que el borde superior del mismo quede a la altura de la parte superior de la cabeza, pero nunca por debajo de los ojos. Mantenga la parte trasera de la cabeza siempre lo más cerca posible del apoyacabezas.

Ajuste del apoyacabezas en el caso de personas de poca estatura

Baje el apoyacabezas hasta el tope aunque la cabeza quede por debajo del borde superior del mismo. En la posición más baja puede que quede un pequeño espacio entre el apoyacabezas y el respaldo del asiento.

Ajuste del apoyacabezas en el caso de personas de gran estatura

Suba el apoyacabezas hasta el tope.

⚠ ADVERTENCIA

Si se circula con el apoyacabezas desmontado o ajustado incorrectamente, aumenta el riesgo de sufrir lesiones graves o mortales en caso de accidente, frenazos y maniobras bruscas.

- Circule siempre con los apoyacabezas montados y ajustados correctamente de aquellas plazas que vayan ocupadas.
- Cuando en el asiento vaya sentada una persona, ajuste el apoyacabezas conforme a su estatura.
- No ajuste nunca los apoyacabezas durante la marcha.

⚠ AVISO

Al desmontar y montar los apoyacabezas, evite que topen contra el revestimiento interior del techo, el respaldo del asiento delantero u otras partes del vehículo. De lo contrario, se pueden producir daños.

Ajustar los apoyacabezas

📖 Tenga en cuenta ⚠️ y ①, al principio de este capítulo, en la página 89.

Ajustar la altura de los apoyacabezas delanteros



Fig. 72 Representación esquemática: ajuste de los apoyacabezas delanteros.

1. Suba o baje el apoyacabezas, dado el caso a la vez que presiona la tecla → fig. 72 ①, en el sentido de la flecha correspondiente.

El apoyacabezas tiene que encastrar correctamente en una posición.

Ajustar la altura del apoyacabezas trasero central

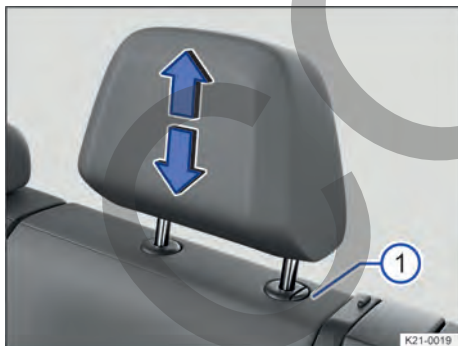

Fig. 73 Representación esquemática: ajuste del apoyacabezas central trasero.

El apoyacabezas de la plaza central se puede ajustar.

1. Suba o baje el apoyacabezas, dado el caso a la vez que presiona la tecla → fig. 73 ①, en el sentido de la flecha correspondiente.

El apoyacabezas tiene que encastrar correctamente en una posición. ◀

Desmontar y montar los apoyacabezas

📖 Tenga en cuenta ⚠️ y ①, al principio de este capítulo, en la página 89.

Desmontar los apoyacabezas delanteros

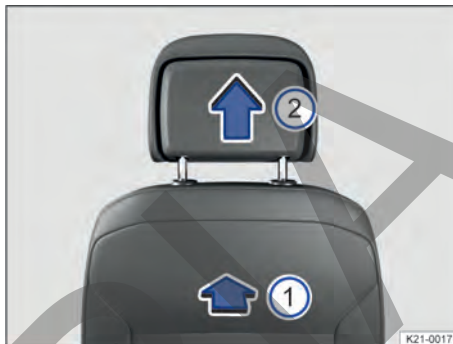

Fig. 74 Apoyacabezas delantero: desmontaje.

1. Dado el caso, baje el apoyacabezas.
2. Para desbloquearlo, busque el rebaje situado en la parte posterior del respaldo por la zona marcada → fig. 74 ①, presione y mantenga presionado en el sentido de la flecha.
3. Extraiga el apoyacabezas en el sentido de la flecha → fig. 74 ②.

Montar los apoyacabezas delanteros

1. Coloque el apoyacabezas en la posición correcta encima de las guías del respaldo correspondiente e introdúzcalo en ellas.
2. Presione el apoyacabezas hacia abajo hasta que las barras encastran.
3. Ajuste el apoyacabezas conforme a las indicaciones sobre la posición correcta en el asiento.

Desmontar el apoyacabezas trasero central

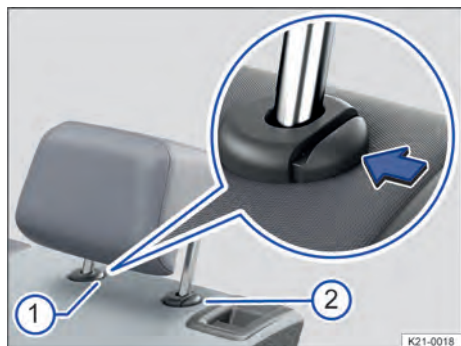

Fig. 75 Apoyacabezas trasero: desmontaje.

1. Desbloquee la parte central del respaldo del asiento trasero y abátalo hacia delante.
2. Suba el apoyacabezas hasta el tope.
3. Pulse la tecla → fig. 75 ① de la guía del apoyacabezas.
4. Al mismo tiempo, presione la tecla → fig. 75 ② mientras una segunda persona extrae el apoyacabezas completamente.
5. Levante el respaldo del asiento trasero y encástrelo correctamente.

Montar el apoyacabezas trasero central

1. Desbloquee la parte central del respaldo del asiento trasero y abátalo hacia delante.
2. Coloque el apoyacabezas en la posición correcta encima de las guías del respaldo de la plaza central e introdúzcalo en ellas.
3. Baje el apoyacabezas a la vez que presiona la tecla → fig. 75 ②.
4. Levante el respaldo del asiento trasero y encástrelo correctamente.
5. Ajuste el apoyacabezas conforme a las indicaciones sobre la posición correcta en el asiento. <

Funciones de los asientos

Reposabrazos central

Reposabrazos central delantero

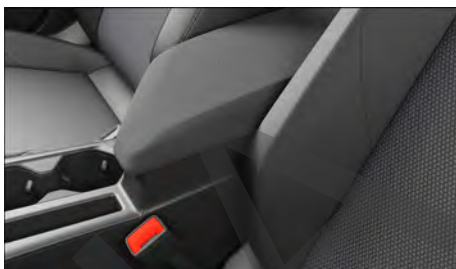

Fig. 76



Fig. 77 Reposabrazos central delantero.

- Para **subir** el reposabrazos → fig. 76, tire de él hacia arriba y pliegue los apoyos de plástico en el sentido de las flechas → fig. 77. A continuación, bájelo.
- Para **bajar** el reposabrazos → fig. 76, tire de él hacia arriba y despliegue los apoyos de plástico en el sentido contrario al de las flechas → fig. 77. A continuación, bájelo.

⚠ ADVERTENCIA

El reposabrazos central delantero podría limitar la libertad de movimientos de los brazos del conductor cuando está completamente abierto o sin cerrar del todo, lo que podría dar lugar a accidentes y lesiones graves.

- Mantenga los portaobjetos siempre cerrados durante la marcha.
- No transporte nunca a ningún adulto o niño sentado sobre el reposabrazos central. Esta posición es incorrecta y puede provocar lesiones graves.

Reposabrazos central trasero



Fig. 78 Reposabrazos central trasero abatible.

En el respaldo de la plaza central trasera puede haber un reposabrazos abatible.

- Para **bajar** el reposabrazos, tire del lazo en el sentido de la flecha → fig. 78.
- Para **levantar** el reposabrazos, presiónelo hacia arriba en el sentido contrario al de la flecha → fig. 78 y encájelo en el respaldo del asiento hasta el tope.

Cuando el reposabrazos central esté bajado, no permita que viaje nadie en la plaza central del asiento trasero.

⚠ ADVERTENCIA

Para reducir el riesgo de que se produzcan lesiones durante la marcha, el reposabrazos central trasero deberá permanecer siempre levantado.

- Cuando el reposabrazos central esté bajado, no permita nunca que viaje nadie en la plaza central del asiento trasero, ni adultos ni niños. Se pueden sufrir lesiones graves por ir sentado en una posición incorrecta.

Función de memoria

Tecla de memoria



Fig. 79 En el lateral exterior del asiento del conductor: teclas de memoria.

Con las teclas de memoria se pueden guardar y activar ajustes para el asiento del conductor y los retrovisores exteriores.

Guardar los ajustes del asiento del conductor y de los retrovisores exteriores para marcha adelante

1. Conecte el freno de estacionamiento electrónico.
2. Ponga el cambio en la posición neutral.
3. Conecte el encendido.
4. Ajuste el asiento del conductor y los retrovisores exteriores.
5. Pulse la tecla **SET** → fig. 79 durante más de 10 segundos.
6. Pulse la tecla de memoria en la que desee guardar los ajustes antes de que transcurran aprox. 10 segundos.

Una señal acústica confirma la memorización.

Guardar los ajustes del retrovisor exterior del acompañante para la marcha atrás

1. Conecte el freno de estacionamiento electrónico.
2. Ponga el cambio en la posición neutral.
3. Conecte el encendido.
4. Pulse la tecla de memoria → fig. 79 que desee.
5. Engrane la marcha atrás.
6. Ajuste el retrovisor exterior del acompañante de manera que, p. ej., pueda ver bien el bordillo de la acera.

La posición ajustada para el retrovisor se guarda automáticamente y se asigna a la llave con la que desbloquee el vehículo.

Activar los ajustes del asiento del conductor y de los retrovisores exteriores

1. Con el vehículo detenido, el encendido desconectado y la puerta del vehículo abierta, pulse brevemente la tecla de memoria correspondiente.

Transcurridos aprox. 10 minutos, las posiciones memorizadas ya *no* se podrán ajustar automáticamente. Pulsando de nuevo una tecla de memoria se interrumpe el proceso de ajuste.

O bien: con el encendido conectado o la puerta del vehículo cerrada, mantenga presionada la tecla correspondiente hasta que se alcance la posición guardada.

El retrovisor exterior del acompañante abandona automáticamente la posición memorizada para la marcha atrás cuando el vehículo avanza a una velocidad

de aprox. 15 km/h (10 mph) como mínimo o si se gira el mando de la posición **R** a otra.

 Si abre la puerta del conductor transcurridos más de 10 minutos aprox. desde que desbloqueó el vehículo, el asiento del conductor y los retrovisores exteriores no se ajustan automáticamente.

Personalización

Mediante la función de personalización puede guardar sus ajustes individuales del asiento en una cuenta de usuario y activarlos → pág. 38.

Tras desconectar el encendido y bloquear el vehículo, se guardan los ajustes del asiento del conductor y de los retrovisores exteriores en la cuenta de usuario.

Los ajustes se activan tras desbloquear el vehículo y abrir la puerta del conductor.

Al seleccionar una cuenta de usuario o cambiar de cuenta, el asiento se comporta como se describe a continuación:

- *El vehículo está detenido o circula a menos de 5 km/h (3 mph) aprox.:* el asiento se desplaza. Puede interrumpir el desplazamiento pulsando el botón de función correspondiente del sistema de infotainment o pulsando una tecla del asiento del conductor.
- *El vehículo circula a más de 5 km/h (3 mph) aprox.:* el asiento no se desplaza. Todos los demás ajustes se realizan.

 Algunos ajustes se pueden guardar en las cuentas de usuario de la función de personalización y cambian automáticamente al cambiar de cuenta de usuario → pág. 38.

ADVERTENCIA

La utilización inadecuada de las funciones de los asientos puede provocar lesiones graves.

- Antes de emprender la marcha, adopte siempre una posición correcta y manténgala durante todo el trayecto. Este punto rige para todos los ocupantes del vehículo.
- Ajuste la función de memoria únicamente cuando el vehículo esté detenido.
- Mantenga siempre las manos, los dedos, los pies y demás partes del cuerpo lejos de las zonas de funcionamiento y ajuste de los asientos.

Función de memoria con la llave del vehículo

Tecla de memoria



Fig. 80 En el lateral exterior del asiento del conductor: teclas de memoria.

Con las teclas de memoria se pueden guardar y activar ajustes para el asiento del conductor y los retrovisores exteriores.

Guardar los ajustes del asiento del conductor y de los retrovisores exteriores para marcha adelante

1. Conecte el freno de estacionamiento electrónico.
2. Ponga el cambio en la posición neutral.
3. Conecte el encendido.
4. Ajuste el asiento del conductor y los retrovisores exteriores.
5. Pulse la tecla **SET** → fig. 80 durante más de 1 segundo.
6. Pulse la tecla de memoria en la que desee guardar los ajustes antes de que transcurran aprox. 10 segundos.

Una señal acústica confirma la memorización.

Guardar los ajustes del retrovisor exterior del acompañante para la marcha atrás

1. Conecte el freno de estacionamiento electrónico.
2. Ponga el cambio en la posición neutral.
3. Conecte el encendido.
4. Pulse la tecla de memoria que desee.
5. Engrane la marcha atrás.
6. Ajuste el retrovisor exterior del acompañante de manera que, p. ej., pueda ver bien el bordillo de la acera.

La posición ajustada para el retrovisor se guarda automáticamente y se asigna a la llave con la que desbloqueó el vehículo.

Activar los ajustes del asiento del conductor y de los retrovisores exteriores

1. Con el vehículo detenido, el encendido desconectado y la puerta del vehículo abierta, pulse brevemente la tecla de memoria correspondiente.

Transcurridos aprox. 10 minutos, las posiciones memorizadas ya *no* se podrán ajustar automáticamente. Pulsando de nuevo una tecla de memoria se interrumpe el proceso de ajuste.

O bien: con el encendido conectado o la puerta del vehículo cerrada, mantenga presionada la tecla correspondiente hasta que se alcance la posición guardada.

El retrovisor exterior del acompañante abandona automáticamente la posición memorizada para la marcha atrás cuando el vehículo avanza a una velocidad de 15 km/h (10 mph) como mínimo o si se gira el mando de la posición **R** a otra.

Activar la función de memoria de la llave del vehículo

La función de memoria de la llave del vehículo viene desactivada de fábrica y primero hay que activarla.

1. Desconecte el encendido.
2. Abra la puerta del conductor.
3. En función de la versión, pulse la tecla o el botón de función **(MENU)** del sistema de infotainment → pág. 36.
4. En función de la versión, pulse el botón de función **(Vehículo)**.
5. Pulse el botón de función **(Ajustes)**.
6. Pulse el botón de función **(Asientos)**.
7. Pulse el botón de función **(Llave del vehículo activada)**. Se muestra una casilla marcada .
8. Pulse en el asiento la tecla de memoria que desee → fig. 80 y manténgala presionada hasta que finalice el proceso de activación.

Antes de que transcurran 3 segundos y sin dejar de pulsar la tecla de memoria, pulse al mismo tiempo la tecla de apertura **(🔓)** de la llave del vehículo.

Una señal acústica confirma la activación.

 Para activar la función de memoria de la llave del vehículo, tiene que haber guardados previamente ajustes para el asiento en ambas teclas de memoria.

 Si se utilizan dos llaves del vehículo, cada llave solo puede asignarse a una de las dos teclas de memoria. No pueden asignarse las dos llaves del vehículo a una misma tecla de memoria.

Desactivar la función de memoria de la llave del vehículo

Requisito: tiene que haber ajustes memorizados en una tecla.

1. Abra la puerta del conductor.
2. Pulse la tecla **(SET)** → fig. 80 y manténgala presionada hasta que finalice el proceso de desactivación.
3. Antes de que transcurran 10 segundos y sin dejar de pulsar la tecla de memoria, pulse al mismo tiempo la tecla de apertura **(🔓)** de la llave del vehículo.

Una señal acústica confirma la desactivación.

Asignar los ajustes del asiento del conductor y de los retrovisores exteriores a una llave del vehículo

1. Active la función de memoria de la llave del vehículo.
2. Desbloquee el vehículo con esa misma llave.
3. Ajuste los retrovisores exteriores y el asiento del conductor.
4. Para guardar los ajustes, bloquee el vehículo con la tecla de bloqueo **(🔒)** de la llave del vehículo.

Tras el proceso de memorización, el asiento del conductor y los retrovisores exteriores se sitúan siempre automáticamente en la posición guardada cuando se desbloquea el vehículo con la tecla de apertura **(🔓)** de la llave o con el sistema de cierre y arranque sin llave "Keyless Access" y se abre la puerta del conductor.

Cuando el vehículo lo utilizan dos o más personas, se recomienda que cada una utilice siempre "su" llave.

El requisito para la memorización automática en una llave concreta es que se bloquee el vehículo con la misma llave con la que se desbloqueó.

Inicializar la función de memoria

Si, por ejemplo, se sustituye el asiento del conductor, habrá que inicializar el sistema de la memoria.

Con la inicialización se borran todas las memorias y asignaciones de la función de memoria. A continuación, las teclas de memoria se pueden volver a programar y asignar a una llave del vehículo.

1. Abra la puerta del conductor, pero no se suba al vehículo.
2. Realice los ajustes del asiento desde fuera.
3. Incline el respaldo del asiento completamente hacia delante, hasta el tope.
4. Suelte el mando de ajuste de la inclinación y vuelva a presionarlo hasta que suene una señal.

⚠ ADVERTENCIA

La utilización inadecuada de las funciones de los asientos puede provocar lesiones graves.

- Antes de emprender la marcha, adopte siempre una posición correcta y manténgala durante todo el trayecto. Este punto rige para todos los ocupantes del vehículo.
- Ajuste la función de memoria únicamente cuando el vehículo esté detenido.
- Mantenga siempre las manos, los dedos, los pies y demás partes del cuerpo lejos de las zonas de funcionamiento y ajuste de los asientos.

i Si abre la puerta del conductor transcurridos más de 10 minutos aprox. desde que desbloqueó el vehículo, el asiento del conductor y los retrovisores exteriores no se ajustan automáticamente.

Luces

Intermitentes

Conectar y desconectar los intermitentes

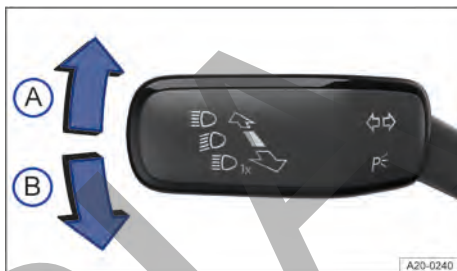

Fig. 81. En el lado izquierdo de la columna de dirección: palanca de los intermitentes y de la luz de carretera.

- A** Se conecta el intermitente derecho ➔.
- B** Se conecta el intermitente izquierdo ➜.

Conectar y desconectar los intermitentes

1. Conecte el encendido.
2. Mueva la palanca de los intermitentes y de la luz de carretera desde la posición central hasta la posición deseada → [fig. 81](#).
3. Para desconectar el intermitente, sitúe la palanca de los intermitentes y de la luz de carretera en la posición básica.

Si con los intermitentes conectados no suena una señal acústica, acuda a un taller especializado debidamente cualificado y solicite que se revise el vehículo. Volkswagen recomienda un concesionario Volkswagen.

Intermitentes de confort

Para utilizar el intermitente de confort, mueva la palanca de los intermitentes y de la luz de carretera hacia arriba o hacia abajo solo hasta el punto en que ofrezca resistencia y entonces suéltela. El intermitente parpadea tres veces.

Para desconectar el intermitente de confort antes de tiempo, mueva inmediatamente la palanca en la dirección contraria hasta el punto en que ofrezca resistencia y suéltela.

Los intermitentes de confort se pueden activar y desactivar en el sistema de infotainment, en el menú de los ajustes del vehículo → [pág. 36](#).

⚠ ADVERTENCIA

Utilizar incorrectamente los intermitentes, no utilizarlos u olvidar desconectarlos puede confundir a otros usuarios de la vía. Esto puede provocar accidentes y que se produzcan lesiones graves.

- Señalice siempre los cambios de carril y las maniobras de adelantamiento y giro con la debida antelación mediante los intermitentes.
- Desconecte el intermitente una vez finalizados el cambio de carril y las maniobras de adelantamiento y giro.

i Los intermitentes de emergencia también funcionan con el encendido desconectado → pág. 62.

i Algunos ajustes se pueden guardar en las cuentas de usuario de la función de personalización y se modifican al cambiar de cuenta de usuario → pág. 38.

Alumbrado del vehículo

Encender y apagar las luces



Fig. 82 Junto al volante: mando de las luces (una variante).

Encender las luces

1. Conecte el encendido.
2. Gire el mando de las luces a la posición correspondiente → **fig. 82**:

0 Las luces diurnas están activadas.

AUTO Conexión automática de las luces de conducción: las luces de conducción se encienden y se apagan en función de la luminosidad ambiental y de la climatología → **⚠**, → pág. 97.

☞☞ La luz de posición y las luces diurnas están encendidas. El símbolo situado en el mando se enciende en verde.

☞☞ La luz de cruce está encendida.

Apagar las luces

1. Desconecte el encendido.
2. Gire el mando de las luces a la posición correspondiente:

0 Las luces están apagadas.

AUTO La iluminación exterior de orientación puede estar encendida → pág. 100.

☞☞ La luz de posición o la luz de estacionamiento a ambos lados está encendida → pág. 99. El símbolo situado en el mando se enciende en verde.

☞☞ La luz de cruce está apagada.
Vehículos con cerradura de encendido: la luz de posición permanecerá encendida mientras la llave permanezca en la cerradura de encendido.
Vehículos con pulsador de encendido y arranque: la luz de posición permanecerá encendida mientras la puerta del conductor esté cerrada.

Luces diurnas

Las luces diurnas, montadas en función del equipamiento, pueden aumentar la visibilidad del vehículo cuando se circula de día.

Las luces diurnas se encienden cada vez que se conecta el encendido si el mando de las luces se encuentra en la posición **0**, **☞☞** o **AUTO** (si se detecta luminosidad).

Las luces diurnas no pueden encenderse ni apagarse manualmente.

⚠ ADVERTENCIA

Si la vía no está bien iluminada y otros usuarios de la misma no ven el vehículo o solo lo ven con dificultad, pueden producirse accidentes y lesiones graves.

- Los asistentes de luces son solo sistemas auxiliares, el conductor es el responsable de que estén encendidas las luces correctas.
- Encienda siempre la luz de cruce en caso de oscuridad, precipitaciones o mala visibilidad.
- Compruebe periódicamente el funcionamiento correcto del sistema de alumbrado y de los intermitentes.

⚠ ADVERTENCIA

La luz de posición y las luces diurnas no alumbran lo suficiente como para iluminar bien la vía y ser visto por otros usuarios de la misma.

- Encienda siempre la luz de cruce en caso de oscuridad, precipitaciones o mala visibilidad.
- Las luces traseras no están incluidas en las luces diurnas. Un vehículo sin las luces traseras encendidas no puede ser visto por los demás usuarios de la vía en caso de oscuridad, precipitaciones o mala visibilidad.

⚠ ADVERTENCIA



La conexión automática de las luces de conducción **AUTO** enciende y apaga la luz de cruce únicamente cuando varía la luminosidad.

- En caso de condiciones climatológicas especiales, p. ej., si hay niebla, encienda manualmente la luz de cruce.

i Al engranar la marcha atrás, la luz de curva estática se enciende a ambos lados del vehículo para iluminar mejor el entorno durante la maniobra.

Encender y apagar la luz trasera antiniebla

La luz trasera antiniebla se puede encender estando el mando de las luces en la posición **AUTO** o  (luz de cruce) con el encendido conectado → pág. 96:

- **Encender la luz trasera antiniebla** : Tire del mando de las luces hacia fuera. El testigo de control  se enciende en amarillo en el cuadro de instrumentos.
- Para apagar la luz trasera antiniebla, presione el mando de las luces hacia dentro o gírelo a la posición **0**.

i Cuando, con la conexión automática de las luces de conducción **AUTO** conectada, se enciende la luz trasera antiniebla, también se enciende la luz de cruce independientemente de la luminosidad ambiental.

Funciones de las luces

Luz de posición

Cuando la luz de posición  está encendida, se encienden las luces de posición en los dos faros, determinadas zonas de los grupos ópticos traseros, la luz de matrícula, así como la luz de las teclas de la consola central y de las del tablero de instrumentos. Si el encendido está conectado, también se encienden las luces diurnas.

Si, con el encendido desconectado, **no** se bloquea el vehículo desde el exterior, transcurridos aprox.

10 minutos se conecta automáticamente la luz de estacionamiento a ambos lados del vehículo para reducir la solicitud de la batería de 12 voltios → pág. 99.

Conexión automática de las luces de conducción **AUTO**

Cuando la conexión automática de las luces de conducción **AUTO** está conectada, el alumbrado del vehículo y la iluminación de los instrumentos y los mandos se encienden y se apagan en función de las condiciones de luz existentes. Cuando las luces están encendidas, el testigo de control se enciende en amarillo.

La conexión automática de las luces de conducción es solo una función auxiliar y no siempre puede identificar con suficiente precisión todas las situaciones que se presentan durante la conducción.



◀ Si se cuenta con el equipamiento correspondiente, en el menú de los ajustes del vehículo del sistema de infotainment se puede ajustar el momento de conexión automática de las luces de conducción → pág. 36.

Luz de curva estática

Al girar lentamente o en curvas muy cerradas, se enciende una luz de curva estática.

Señales acústicas para avisar de que no se han apagado las luces

Cuando se extrae la llave de la cerradura de encendido o se desconecta el encendido con el pulsador de encendido y arranque y se abre la puerta del conductor, suenan unas señales de advertencia en los casos que se describen a continuación:

- Si la luz de estacionamiento está conectada.
- Si la luz de posición está encendida .
- Si la luz trasera antiniebla está encendida .

◀ Con la función "Coming Home" activada, al abandonar el vehículo no sonará ninguna advertencia acústica para avisar de que las luces aún están encendidas.

i Algunos ajustes se pueden guardar en las cuentas de usuario de la función de personalización y se modifican al cambiar de cuenta de usuario → pág. 38.

Encender y apagar la luz de carretera

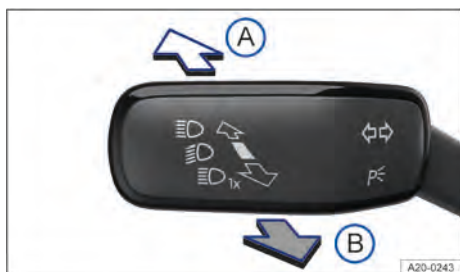

Fig. 83 En el lado izquierdo de la columna de dirección: palanca de los intermitentes y de la luz de carretera.

1. Conecte el encendido y encienda la luz de cruce.
2. Mueva la palanca de los intermitentes y de la luz de carretera desde la posición central a la posición deseada → **fig. 83**:

- A** Se enciende la luz de carretera.
- B** Se accionan las ráfagas de luz o se apaga la luz de carretera. Las *ráfagas de luz* permanecen encendidas mientras se tire de la palanca.

Cuando la luz de carretera o las ráfagas de luz están encendidas, se enciende el testigo de control azul en el cuadro de instrumentos.

Asistente de luz de carretera

En función del equipamiento, el vehículo puede estar equipado con un asistente dinámico de luz de carretera → **pág. 98**.

ADVERTENCIA

Si la luz de carretera no se utiliza correctamente, podrían producirse accidentes y lesiones graves porque puede distraer y deslumbrar a otros usuarios de la vía.

Asistente de luz de carretera

El asistente de luz de carretera evita automáticamente el deslumbramiento de los vehículos que circulan en sentido contrario o por delante en el mismo sentido. Además, normalmente el asistente de luz de carretera detecta las zonas iluminadas y desconecta la luz de carretera al pasar, p. ej., por poblaciones.

Dentro de sus limitaciones, el asistente conecta o desconecta automáticamente la luz de carretera

en función de las condiciones ambientales y de la circulación, así como de la velocidad → .

A Conectar el asistente de luz de carretera

1. Conecte el encendido y la conexión automática de las luces de conducción **AUTO**.
2. Partiendo de la posición básica, presione la palanca de los intermitentes y de la luz de carretera hacia delante.

Cuando la luz de carretera está encendida, se enciende el testigo de control en la pantalla del cuadro de instrumentos. Cuando el asistente de luz de carretera está activo, se enciende el testigo de control azul de la luz de carretera en el cuadro de instrumentos.

Ajustar la sensibilidad del asistente de luz de carretera

En función del país en cuestión se puede ajustar la sensibilidad del asistente de luz de carretera en dos niveles:

- *Aumentar la sensibilidad*: Presione la palanca de los intermitentes y de la luz de carretera hacia delante desde la posición de partida y manténgala en esta posición durante aprox. 15 segundos. El testigo de control parpadea tres veces en el cuadro de instrumentos a modo de confirmación.
- *Restablecer el ajuste estándar de la sensibilidad*: Presione la palanca de los intermitentes y de la luz de carretera hacia delante desde la posición de partida y manténgala en esta posición durante aprox. 15 segundos. El testigo de control parpadea brevemente tres veces en el cuadro de instrumentos a modo de confirmación.

O bien: desconecte y conecte el encendido.

Desconectar el asistente de luz de carretera

1. Desconecte la conexión automática de las luces de conducción **AUTO**.

O bien: si el asistente de luz de carretera está conectado y activo, tire hacia atrás de la palanca de los intermitentes y de la luz de carretera.

O bien: si el asistente de luz de carretera está conectado pero **no** activo, presione la palanca de los intermitentes y de la luz de carretera hacia delante para encender la luz de carretera manual. Tire de la palanca de los intermitentes y de la luz de carretera hacia atrás para, dado el caso, apagar la luz de carretera manual.

O bien: desconecte el encendido.

Limitaciones del sistema

En los siguientes casos hay que desconectar la luz de carretera manualmente porque el asistente de luz de carretera no la desconectará a tiempo o no la desconectará en absoluto:

- En poblaciones mal iluminadas que el sistema no reconoce como poblaciones.
- En vías insuficientemente iluminadas con señales muy reflectantes.
- En el caso de usuarios de la vía con un alumbrado insuficiente, p. ej., peatones o ciclistas.
- En curvas cerradas, cuando el tráfico en sentido contrario está parcialmente oculto, en las subidas pronunciadas o en las bajadas.
- En las vías con tráfico en sentido contrario y con valla de protección central cuando el conductor puede ver con holgura por encima de ella, p. ej., el conductor de un camión.
- En caso de niebla, nieve o precipitaciones intensas.
- En caso de remolinos de polvo o arena.
- En caso de que el parabrisas esté dañado en el campo de visión de la cámara.
- Si el campo de visión de la cámara está empañado, sucio o cubierto con algún adhesivo, nieve o hielo.
- Si la cámara está averiada o si la alimentación de corriente se ha interrumpido.

⚠ ADVERTENCIA

No permita que el mayor confort que proporciona el asistente de luz de carretera le induzca a correr ningún riesgo que comprometa la seguridad. El sistema no puede reemplazar la atención del conductor.

- Controle siempre usted mismo las luces y ajústelas en función de las condiciones de luz, de visibilidad y del tráfico.
- El asistente de luz de carretera puede que no detecte correctamente todas las situaciones y que en determinadas situaciones solo funcione de forma limitada.
- Si el campo de visión de la cámara está sucio, cubierto o dañado, puede que el funcionamiento del asistente se vea afectado. Esto también rige en el caso de que se realicen modificaciones en el sistema de alumbrado del vehículo, por ejemplo, si se montan faros adicionales.

ⓘ AVISO

Para no perjudicar el funcionamiento correcto del sistema, tenga en cuenta los siguientes puntos:

- Limpie periódicamente el campo de visión de la cámara y manténgalo limpio, sin nieve ni hielo.
- No cubra el campo de visión de la cámara.
- Compruebe que el parabrisas no esté dañado por la zona del campo de visión de la cámara.

Luz de estacionamiento

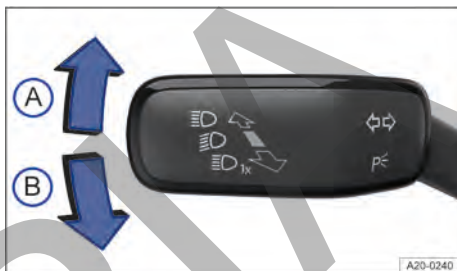

Fig. 84 En el lado izquierdo de la columna de dirección: palanca de los intermitentes y de la luz de carretera.

Conectar la luz de estacionamiento en un solo lado del vehículo

Quando se conecta la luz de estacionamiento, se encienden la luz de posición delantera y determinadas zonas del grupo óptico trasero del lado correspondiente del vehículo:

1. Desconecte el encendido.
2. Mueva la palanca de los intermitentes y de la luz de carretera desde la posición central a la posición deseada → fig. 84:
 - Ⓐ Se conecta la luz de estacionamiento P<
 - Ⓑ Se conecta la luz de estacionamiento P<

Conectar la luz de estacionamiento a ambos lados del vehículo

Quando se conecta la luz de estacionamiento a ambos lados del vehículo, se encienden las luces de posición en los dos faros y determinadas zonas de los grupos ópticos traseros:

1. Encienda la luz de posición >
2. Desconecte el encendido.
3. Bloquee el vehículo desde el exterior.

Desconexión automática de la luz de posición o de la luz de estacionamiento

Si el vehículo detecta que la batería de 12 voltios tiene poca carga, apaga la luz de posición o la de estacionamiento, aunque como muy pronto tras 2 horas de funcionamiento, para que aún se pueda poner el motor en marcha.

Si la capacidad de la batería no es suficiente para que la luz de posición o la de estacionamiento permanezca encendida durante 2 horas, la batería de 12 voltios puede descargarse tanto que no sea posible poner el motor en marcha → ⚠.

⚠ ADVERTENCIA

Si se deja el vehículo estacionado sin señalarlo lo suficiente con las luces oportunas y, por ello, otros usuarios de la vía no lo ven o solo lo ven con dificultad, pueden producirse accidentes y lesiones graves.

- Estacione el vehículo siempre de forma segura y con las luces oportunas encendidas. Tenga en cuenta las disposiciones legales al respecto.
- Si el alumbrado del vehículo es necesario durante varias horas, conecte la luz de estacionamiento derecha o izquierda si es posible. El tiempo que puede permanecer encendida la luz de estacionamiento a un solo lado del vehículo es, por lo general, dos veces superior al tiempo que puede hacerlo la luz de estacionamiento a ambos lados del vehículo.

Funciones "Coming Home" y "Leaving Home" (iluminación exterior de orientación)

Las funciones "Coming Home" y "Leaving Home" iluminan el entorno más próximo al vehículo al subir y bajar del mismo en caso de oscuridad.

La función "Coming Home" se activa manualmente. La función "Leaving Home", por el contrario, se controla automáticamente mediante un sensor de lluvia y de luz.

En el menú de los ajustes del vehículo del sistema de infotainment se puede ajustar la duración del retardo de apagado de las luces, así como activar y desactivar la función → pág. 36.

Activar la función "Coming Home"

1. Desconecte el encendido.
2. Accione las ráfagas de luz durante aprox. 1 segundo.

La iluminación "Coming Home" se conecta al abrir la puerta del conductor. El *retardo de apagado de las luces* comienza al cerrarse la última puerta del vehículo, incluido el portón del maletero.

Desactivar la función "Coming Home"

- Se apaga automáticamente una vez transcurrido el tiempo ajustado para el retardo de apagado de las luces.
- **O bien:** se apaga automáticamente si, aprox. 30 segundos después de haber activado la función, aún está abierta alguna puerta del vehículo o el portón del maletero.
- **O bien:** apague las luces.
- **O bien:** conecte el encendido.

Activar la función "Leaving Home"

- Desbloquee el vehículo (si la conexión automática de la luz de cruce **AUTO** está conectada y el sensor de lluvia y de luz detecta *oscuridad*).

Desactivar la función "Leaving Home"

- Se apaga automáticamente una vez transcurrido el tiempo del retardo de apagado de las luces.
- **O bien:** bloquee el vehículo.
- **O bien:** apague las luces.
- **O bien:** conecte el encendido.

Algunos ajustes se pueden guardar en las cuentas de usuario de la función de personalización y se modifican al cambiar de cuenta de usuario → pág. 38.

Regulación del alcance de las luces



Fig. 85 En el sistema de infotainment: regulador táctil para la regulación del alcance de las luces.

Con la regulación del alcance de las luces se puede adaptar el haz de la luz de cruce al estado de carga del vehículo. De este modo, el conductor obtiene unas condiciones de visibilidad óptimas sin deslumbrar a los vehículos que circulan en sentido contrario → ⚠.

En función del equipamiento, el alcance de las luces se puede ajustar con el botón desplazable del sistema de infotainment → fig. 85.

Regulación manual del alcance de las luces

Ajuste con el regulador táctil del sistema de infotainment:

1. Pulse la tecla o el botón de función **(MENU)**.
2. Pulse los botones de función **(Vehículo)** y **(☰)** para abrir el menú **Ajustes del vehículo**.
3. Pulse el botón de función **(Luces)** para abrir el menú **Ajustes de iluminación**.
4. Pulse el botón de función **(Regulación del alcance de las luces)** → fig. 85 ①.
5. Desplace el regulador táctil a la posición necesaria (ejemplo de estado de carga del vehículo).

Nivel en el sistema de infotainment	
0	Asientos delanteros ocupados y maletero vacío.
2	Todas las plazas ocupadas y el maletero vacío.
4	Todas las plazas ocupadas y el maletero lleno.
6	Asiento del conductor ocupado y maletero lleno.

Regulación dinámica del alcance de las luces

En los vehículos con regulación dinámica del alcance de las luces no es posible ajustar manualmente el alcance de las luces. Al encender los faros se adapta el alcance de las luces automáticamente al estado de carga del vehículo →

ADVERTENCIA

Si el vehículo va muy cargado, los faros podrían deslumbrar y distraer a otros usuarios de la vía. Esto puede provocar accidentes y que se produzcan lesiones graves.

- Ajuste siempre el haz de luz en función del estado de carga del vehículo de modo que no deslumbe a otros usuarios de la vía.

ADVERTENCIA

Si la regulación dinámica del alcance de las luces se avería o no funciona correctamente, los faros podrían deslumbrar y distraer a otros usuarios de la vía. Esto puede provocar accidentes y que se produzcan lesiones graves.

- Encargue inmediatamente una revisión de la regulación del alcance de las luces a un taller es-

pecializado cualificado para ello. Volkswagen recomienda un concesionario Volkswagen. <

Modificar la orientación de los faros (modo viaje)

Si se viaja a países en los que se circula por el lado contrario al del país de origen, la luz de cruce asimétrica podría deslumbrar a los vehículos que circulan en sentido contrario. Por ello hay que modificar la orientación de los faros cuando se viaje a alguno de estos países.

En función del equipamiento, la orientación de los faros se puede modificar en el menú **(Ajustes del vehículo)** del sistema de infotainment → pág. 36.

En los vehículos en los que no se pueda modificar la orientación de los faros en el menú, habrá que cubrir ciertas zonas de los faros con adhesivos o encargar a un taller especializado debidamente cualificado la modificación de la orientación. Volkswagen recomienda un concesionario Volkswagen.

No utilice el modo viaje durante largos periodos de tiempo. Si desea modificar la orientación de los faros de forma permanente, acuda a un taller especializado debidamente cualificado. Volkswagen recomienda un concesionario Volkswagen. <

Problemas y soluciones

Testigo de control de los intermitentes

El testigo de control parpadea en verde.

Si alguno de los intermitentes del vehículo no funciona, el testigo de control parpadea a una velocidad dos veces superior a la normal.

1. Compruebe el alumbrado y, dado el caso, sustituya la lámpara en cuestión → pág. 221.
2. Si la avería persiste, acuda a un taller especializado debidamente cualificado. Volkswagen recomienda un concesionario Volkswagen.

Avería en el alumbrado exterior

El testigo de control se enciende en amarillo.

Hay una avería total o parcial en el alumbrado exterior.

1. Compruebe el alumbrado y, dado el caso, sustituya la lámpara en cuestión → pág. 221.

2. Si la avería persiste, acuda a un taller especializado debidamente cualificado. Volkswagen recomienda a un concesionario Volkswagen.

Luz de curva dinámica

La luz de curva dinámica no funciona cuando el modo viaje está activado → pág. 101.

En los vehículos con selección del perfil de conducción, el perfil seleccionado puede influir en el comportamiento autodireccional de las lámparas.

En caso de averiarse la luz de curva, aparece una indicación al respecto en la pantalla del cuadro de instrumentos. Acuda a un taller especializado debidamente cualificado. Volkswagen recomienda un concesionario Volkswagen.

Iluminación interior

Iluminación de los instrumentos y los mandos

La intensidad de la iluminación de los instrumentos y los mandos se puede ajustar en el menú de los ajustes del vehículo del sistema de infotainment → pág. 36.

La intensidad ajustada se adapta automáticamente a los cambios de luminosidad ambiental en el vehículo.

Cuando la conexión automática de la luz de cruce **AUT 0** está conectada, un sensor enciende o apaga automáticamente la luz de cruce, así como la iluminación de los instrumentos y los mandos, en función de la luminosidad ambiental.

 La iluminación de los instrumentos (agujas y escalas) está encendida cuando las luces están apagadas y el encendido conectado. A medida que se reduce la luminosidad ambiental, se reduce la iluminación de las escalas automáticamente y eventualmente se apaga del todo. La finalidad de esta función es recordar al conductor que encienda la luz de cruce oportunamente, p. ej., al atravesar un túnel. <

Luces interiores y de lectura e iluminación ambiental

Pulse la tecla correspondiente:

 Encender o apagar las luces interiores traseras.

 Las luces interiores se encienden automáticamente al desbloquear el vehículo, abrir

una puerta o extraer la llave de la cerradura de encendido.



Encender o apagar la luz de lectura.

Luz de la guantera y luz del maletero

Al abrir y cerrar la guantera o el portón del maletero, se enciende o se apaga una luz.

Iluminación ambiental

En función del equipamiento, la iluminación ambiental proporciona una iluminación indirecta en diferentes zonas del habitáculo.

Adicionalmente puede que se ilumine la zona reposapiés.

En función del equipamiento, la intensidad y el color de la iluminación ambiental se pueden ajustar en el menú de los ajustes del vehículo del sistema de infotainment → pág. 36. Cuando está seleccionado el ajuste *Autom.*, el color de la iluminación ambiental varía en función del ajuste del perfil de conducción.

 Las luces se apagan al bloquear el vehículo o unos minutos después de desconectar el encendido. De este modo se evita que se descargue la batería de 12 voltios.

 Algunos ajustes se pueden guardar en las cuentas de usuario de la función de personalización y se modifican al cambiar de cuenta de usuario. <

Visibilidad

Limpiacristales

Manejar la palanca del limpiacristales



Fig. 86 En el lado derecho de la columna de dirección: manejo del limpiaparabrisas.

El limpiacristales solo funciona con el encendido conectado y el capó delantero cerrado.

Mueva la palanca del limpiacristales a la posición deseada → **i**:

- A** **OFF** El limpiacristales está desconectado.
- B** **INT** Se conecta el barrido intermitente del parabrisas o se activa el sensor de lluvia. El barrido intermitente del parabrisas se realiza en función de la velocidad a la que se circule. Cuanto más rápido se circule, con más frecuencia barrerá el limpiacristales.
- C** **LOW** Se conecta el barrido lento.
- D** **HIGH** Se conecta el barrido rápido.
- E** **IX** Se conecta el barrido breve. Manteniendo la palanca presionada hacia abajo más tiempo, el barrido se acelera.
- F** **IX** Tirando de la palanca se conecta el barrido automático del limpiaparabrisas. El Climatronic conecta la recirculación de aire durante aprox. 30 segundos para evitar que el olor del líquido lavacristales penetre en el habitáculo.
- 1** **IX** Mando para ajustar la duración de los intervalos del barrido (vehículos sin sensor de lluvia y de luz) o la sensibilidad del sensor de lluvia y de luz.

⚠ ADVERTENCIA

Si no se añade suficiente anticongelante al líquido lavacristales, este podría congelarse sobre el cristal y dificultar la visibilidad.

- Cuando las temperaturas sean invernales, no utilice el lavacristales sin haber añadido antes suficiente anticongelante.
- Cuando las temperaturas sean invernales, no utilice nunca el lavacristales sin haber calentado previamente el parabrisas, p. ej., con el sistema de ventilación. De lo contrario, la mezcla de líquido lavacristales y anticongelante podría congelarse sobre el parabrisas y dificultar la visibilidad.

⚠ ADVERTENCIA

Cuando se utilizan escobillas limpiacristales desgastadas o sucias, se reduce la visibilidad y aumenta el riesgo de que se produzcan accidentes y lesiones graves.

- Sustituya las escobillas siempre que estén en mal estado o desgastadas y ya no limpien los cristales lo suficiente → pág. 220.

i AVISO

Antes de emprender la marcha y antes de conectar el encendido, compruebe lo siguiente para evitar daños en el cristal, en las escobillas limpiacristales y en el motor del limpiacristales:

- La palanca del limpiacristales se encuentra en la posición básica.
- Ha retirado o eliminado la nieve y el hielo que pudiera haber en los limpiacristales y en los cristales.
- Ha desprendido con cuidado del cristal las escobillas limpiacristales que se hayan congelado. Volkswagen recomienda para ello un aerosol antihielo.

i AVISO

No conecte el limpiacristales cuando el cristal esté seco. El barrido en seco de las escobillas limpiacristales puede dañar el cristal.

i Cuando el vehículo se detiene con el limpiacristales conectado, este pasa a funcionar temporalmente en el nivel de barrido inmediatamente inferior.

i Algunos ajustes se pueden guardar en las cuentas de usuario de la función de personalización y cambian automáticamente al cambiar de cuenta de usuario → pág. 38.

i En invierno, la posición de servicio de los limpiaparabrisas puede ser de utilidad para poder levantar mejor las escobillas limpiacristales del parabrisas cuando vaya a dejar el vehículo estacionado → pág. 219.

Funcionamiento del limpiacristales

Eyectores calefactables del lavacristales

La calefacción descongela los eyectores del lavacristales que se hayan congelado. La potencia calorífica se regula automáticamente en función de la temperatura ambiente al conectar el encendido. La calefacción solo descongela los eyectores, pero no los tubos flexibles por donde pasa el líquido lavacristales.

Zona de reposo de los limpiacristales calefactada

En función del equipamiento y a temperaturas a partir de los +4 °C (+39 °F) o inferiores, los limpiacristales pueden calentarse cuando se encuentran en la posición inicial. La función se conecta automáticamente en cuanto se conecta la función de desescarchado/desempaño o la luneta térmica, o si se pone el motor en marcha con la función de arranque a distancia. La función se desconecta automáticamente cuando se mueve el vehículo o tras calentar los limpiacristales durante unos minutos.

Sensor de lluvia y de luz



Fig. 87 En el lado derecho de la columna de dirección: palanca del limpiacristales.

Cuando está activado, el sensor de lluvia y de luz controla automáticamente los intervalos del limpiacristales en función de la intensidad de las precipitaciones.

Activar y desactivar el sensor de lluvia y de luz

Presione la palanca hasta la posición deseada → **fig. 87**:

- Posición **A** - El sensor de lluvia y de luz está desactivado.
- Posición **B** - El sensor de lluvia y de luz está activado y se realizará el barrido automático en caso necesario.

El barrido automático se puede activar y desactivar en el sistema de infotainment, en el menú de los ajustes del vehículo → pág. 36.

Cuando el barrido automático está desactivado en el sistema de infotainment, la duración de los intervalos se ajusta en niveles fijos.

Ajustar la sensibilidad del sensor de lluvia y de luz

La sensibilidad del sensor de lluvia y de luz puede ajustarse manualmente con el mando situado en la palanca del limpiacristales → **fig. 87** ① → **!**.

- Moviendo el mando hacia la derecha: nivel de sensibilidad alto.
- Moviendo el mando hacia la izquierda: nivel de sensibilidad bajo.

! ADVERTENCIA

El sensor de lluvia y de luz no siempre puede detectar las precipitaciones con la suficiente precisión y conectar el limpiacristales convenientemente.

- En caso necesario, conecte el limpiacristales oportunamente de forma manual cuando el agua sobre el parabrisas dificulte la visibilidad.

i Algunos ajustes se pueden guardar en las cuentas de usuario de la función de personalización y cambian automáticamente al cambiar de cuenta de usuario → pág. 38.

Problemas y soluciones

! Nivel del líquido lavacristales demasiado bajo

El testigo de control se enciende en amarillo.

Llene el depósito del líquido lavacristales en la próxima oportunidad que se le presente → pág. 238.

! Avería en el limpiacristales

El testigo de control se enciende en amarillo.

El limpiacristales no funciona.

1. Desconecte el encendido y vuelva a conectarlo.
2. Si la avería persiste, acuda a un taller especializado debidamente cualificado. Volkswagen recomienda un concesionario Volkswagen.

! Avería en el sensor de lluvia y de luz

El testigo de control se enciende en amarillo.



El limpiacristales no se conecta automáticamente en caso de lluvia aunque el sensor de lluvia y de luz está activado.

1. Desconecte el encendido y vuelva a conectarlo.
2. Si la avería persiste, acuda a un taller especializado debidamente cualificado. Volkswagen recomienda un concesionario Volkswagen.

Funcionamiento anómalo del sensor de lluvia y de luz

Algunos ejemplos de posibles causas de anomalías e interpretaciones falsas *en la zona de la superficie sensitiva* → pág. 7 del sensor de lluvia y de luz:

- **Escobillas limpiacristales en mal estado:** La presencia de una película o de franjas de agua debido al mal estado de las escobillas puede provocar que se prolongue el funcionamiento del limpiaparabrisas, que los intervalos de barrido se acorten considerablemente o que el barrido pase a ser rápido y continuado.
- **Insectos:** El impacto de mosquitos sobre el parabrisas puede provocar la puesta en funcionamiento del limpiaparabrisas.
- **Rastros de sal:** En invierno puede que el limpiaparabrisas funcione más tiempo de lo normal por la presencia de rastros de sal sobre el parabrisas casi seco.
- **Suciedad:** La presencia de polvo seco, cera, películas protectoras (efecto loto), restos de detergente (de la instalación de lavado automático), etc., sobre el parabrisas puede provocar que el sensor de lluvia y de luz reaccione de manera menos sensible, más tarde, más lentamente o que no reaccione en absoluto. Limpie con regularidad la superficie sensitiva del sensor de lluvia y de luz y compruebe que las escobillas limpiacristales no estén dañadas → pág. 280.
- **Fisura en el parabrisas:** El impacto de una piedra hace que el limpiaparabrisas efectúe un ciclo de barrido si el sensor de lluvia y de luz está activado. Después, el sensor detecta que se han reducido las superficies sensitivas y se adapta. Según el tamaño del impacto, el comportamiento de activación del sensor puede cambiar.

 Si el limpiacristales encuentra algún obstáculo en el cristal, intentará barrerlo. Si el obstáculo continúa bloqueando el funcionamiento del limpiacristales, este se detendrá. Retire el obstáculo y conecte el limpiacristales de nuevo. 

Espejos retrovisores

Indicaciones generales de seguridad

A través de los retrovisores exteriores y del retrovisor interior, el conductor puede observar los vehículos que circulan por detrás y adaptar su comportamiento al volante en función de estos.

Para una conducción segura es importante que el conductor ajuste correctamente los retrovisores exteriores y el retrovisor interior antes de emprender la marcha.

Al mirar por los retrovisores exteriores y el retrovisor interior, no es posible ver toda la zona situada detrás y a los lados del vehículo. Estas zonas que quedan fuera del campo visual se llaman ángulo muerto. En el ángulo muerto pueden encontrarse otros usuarios de la vía y objetos.

ADVERTENCIA

Ajustar los retrovisores exteriores y el retrovisor interior durante la marcha puede distraer al conductor. Esto puede provocar accidentes y que se produzcan lesiones graves.

- Ajuste los retrovisores exteriores y el retrovisor interior únicamente cuando el vehículo esté detenido.
- Al aparcarse, cambiar de carril, adelantar o girar, observe siempre atentamente el entorno, pues también en el ángulo muerto podrían encontrarse otros usuarios de la vía u objetos.
- Asegúrese siempre de que los retrovisores estén ajustados correctamente y de que la visibilidad hacia atrás no se vea reducida por hielo, nieve, empañamiento o algún objeto.

ADVERTENCIA

Si no se calcula con precisión la distancia a la que se encuentran los vehículos que circulan por detrás, se pueden producir accidentes y lesiones graves.

- Los espejos curvos (convexos o esféricos) aumentan el campo visual y los objetos se ven en ellos más pequeños y más lejanos.
- Los espejos curvos no permiten calcular con precisión la distancia a la que se encuentran los vehículos que circulan por detrás, por lo que si los utiliza para cambiar de carril podría provocar accidentes y lesiones graves.
- Siempre que sea posible, utilice el retrovisor interior para calcular exactamente la distancia

respecto a los vehículos que circulen por detrás o a otros objetos.

- Asegúrese de tener suficiente visibilidad hacia atrás.

⚠ ADVERTENCIA

Los espejos retrovisores antideslumbrantes automáticos contienen un líquido electrolítico que podría salirse en caso de romperse el espejo.

- Si se sale, el líquido electrolítico puede irritar la piel, los ojos y los órganos respiratorios, especialmente en el caso de personas con asma o enfermedades similares. Inhale inmediatamente suficiente aire fresco y salga del vehículo o, si esto no fuera posible, abra todas las ventanillas y puertas.
- Si el líquido entrara en contacto con la piel o los ojos, enjuague inmediatamente la parte afectada con abundante agua fría durante 15 minutos como mínimo y acuda a un médico inmediatamente.
- Si el líquido entrara en contacto con calzado o prendas de vestir, enjuague estos inmediatamente con abundante agua durante 15 minutos como mínimo. Antes de volver a utilizar el calzado o la prenda en cuestión, límpielos a fondo.
- Si ingiriera el líquido, enjuáguese la boca inmediatamente con abundante agua durante 15 minutos como mínimo. No provoque el vómito mientras no lo aconseje un médico. Busque inmediatamente asistencia médica.

⚠ AVISO

En caso de rotura de un espejo retrovisor antideslumbrante automático podría salir líquido electrolítico. Este líquido ataca las superficies de plástico.

- Límpielo lo antes posible, p. ej., con una esponja húmeda.

Retrovisor interior

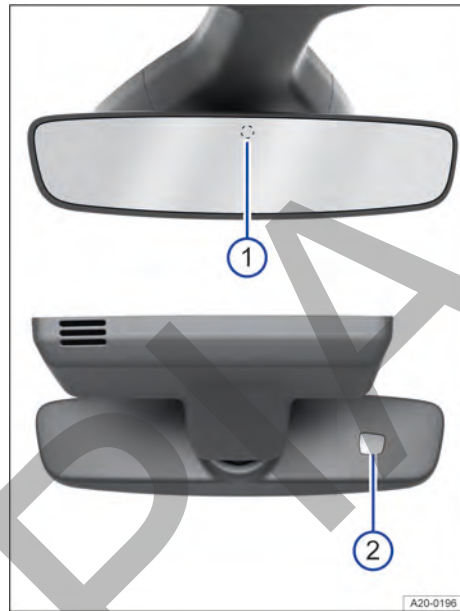

Fig. 88 En el parabrisas: retrovisor interior antideslumbrante automático.

- ① Sensor delantero
- ② Sensor trasero



Fig. 89 En el parabrisas: retrovisor interior antideslumbrante manual.

Retrovisor interior antideslumbrante automático

Con el encendido conectado, los sensores miden la incidencia de la luz por detrás → fig. 88 ① y por delante ②.

El retrovisor interior se oscurece *automáticamente* en función de los valores medidos.

Cuando la incidencia de la luz en los sensores se ve obstaculizada o interrumpida, p. ej., por una cortinilla parasol o por objetos que cuelguen, el retrovisor interior antideslumbrante automático no funciona o no lo hace correctamente. Asimismo, la utilización de dispositivos de navegación portátiles fijados en el parabrisas o cerca del retrovisor interior antideslumbrante automático puede afectar el funcionamiento de los sensores → .

La función antideslumbrante automática se desactiva en algunas situaciones, p. ej., cuando se engrana la marcha atrás.

Retrovisor interior antideslumbrante manual

- Posición básica: la palanca situada en el borde inferior del retrovisor apunta hacia delante, hacia el parabrisas.
- Para oscurecer el retrovisor, tire de la palanca hacia atrás → fig. 89.

ADVERTENCIA

La luz de la pantalla de los dispositivos de navegación portátiles puede provocar fallos en el funcionamiento del retrovisor interior antideslumbrante automático y provocar un accidente y lesiones graves.

- El funcionamiento anómalo de la función antideslumbrante automática puede ocasionar que no sea posible utilizar el retrovisor interior para calcular exactamente la distancia respecto a los vehículos que circulen por detrás o a otros objetos.

Retrovisores exteriores

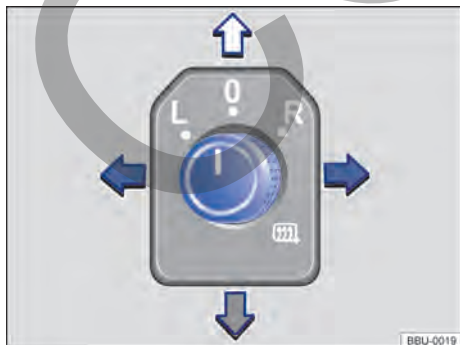

Fig. 90 En la puerta del conductor: mando giratorio de los retrovisores exteriores.

1. Conecte el encendido.

2. Gire el mando situado en la puerta del conductor hasta el símbolo deseado → fig. 90.
3. Presione convenientemente el mando en la dirección de las flechas para ajustar el retrovisor exterior hacia delante, hacia atrás, hacia la derecha o hacia la izquierda.

La calefacción de los retrovisores exteriores se conecta. La calefacción solo funciona cuando la temperatura ambiente es inferior a +20 °C (+68 °F), e inicialmente lo hace a máxima potencia. Al cabo de aprox. 2 minutos, calienta en función de la temperatura ambiente.



L Ajuste el retrovisor exterior izquierdo.

R Ajuste del retrovisor exterior derecho

O Posición cero. El retrovisor exterior no se puede ajustar y todas las funciones están desactivadas.

Activar las funciones de los retrovisores exteriores

Las siguientes funciones de los retrovisores exteriores se pueden activar y desactivar en el sistema de infotainment, en el menú de los ajustes del vehículo → pág. 36.

Ajuste sincronizado de los retrovisores

En función del equipamiento, los retrovisores exteriores se pueden ajustar simultáneamente.

1. Gire el mando a la posición **L**.
2. Ajuste el retrovisor exterior izquierdo. El retrovisor derecho se ajustará simultáneamente (de forma sincronizada).
3. Dado el caso, corrija los ajustes del retrovisor derecho: gire el mando a la posición **R** y ajuste el retrovisor derecho.

Guardar y activar el ajuste del retrovisor exterior del acompañante para marcha atrás

1. Desbloquee el vehículo con la llave a la que desee asignar el ajuste.
2. Conecte el freno de estacionamiento electrónico.
3. Conecte el encendido.
4. Ponga el cambio en la posición neutral.
5. Engrane la marcha atrás.
6. Ajuste el retrovisor exterior del acompañante de manera que, p. ej., se pueda ver bien el bordillo de la acera.
7. Ponga el cambio en la posición neutral.
8. Desconecte el encendido.

9. La posición ajustada para el retrovisor se guarda y se asigna a la llave.

Activar los ajustes del retrovisor exterior del acompañante para la marcha atrás

1. Gire el mando de los retrovisores exteriores a la posición para el ajuste del retrovisor exterior del acompañante.
2. Con el encendido conectado, engrane la marcha atrás. El retrovisor exterior del acompañante se situará en la posición guardada.

El retrovisor exterior del acompañante abandona la posición guardada para la marcha atrás cuando el vehículo avanza a más de 15 km/h (9 mph) aprox. o si se gira el mando a otra posición.

⚠ ADVERTENCIA

Si no se presta la debida atención al plegar o desplegar los retrovisores exteriores, podrían producirse lesiones.

- Pliegue o despliegue los retrovisores exteriores únicamente cuando no haya ningún obstáculo en la zona del recorrido de los mismos.
- Cuando mueva los retrovisores exteriores, tenga siempre cuidado para que no quede aprisionado ningún dedo entre el retrovisor exterior y su base.

ℹ AVISO

Si no se pliegan los retrovisores exteriores antes de entrar en un túnel de lavado automático, podrían sufrir daños.

- Pliegue siempre los retrovisores exteriores.

 No deje encendida la calefacción de los retrovisores exteriores más tiempo del necesario. De lo contrario ocasiona un consumo de combustible innecesario.

 En caso de avería, los retrovisores exteriores eléctricos se pueden ajustar mecánicamente presionando con la mano en el borde del espejo.

 Algunos ajustes se pueden guardar en las cuentas de usuario de la función de personalización y cambian automáticamente al cambiar de cuenta de usuario → pág. 38. <

Protección del sol

Parasoles

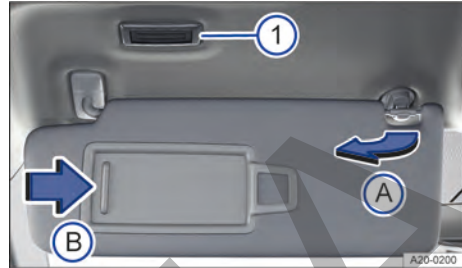

Fig. 91 En el revestimiento interior de la parte delantera del techo: parasol.

Possibilidades de ajuste de los parasoles del conductor y del acompañante:

- Se pueden bajar hacia el parabrisas.
- Se pueden extraer del soporte y girar hacia las puertas → fig. 91 (A).

Espejo de cortesía con luz

En la parte posterior del parasol hay un espejo de cortesía provisto de una tapa. Al desplazar la tapa → fig. 91 (B), se enciende la luz → fig. 91 (1).

⚠ ADVERTENCIA

El uso de parasoles y cortinillas parasol puede reducir la visibilidad.

- Vuelva a fijar los parasoles y las cortinillas parasol siempre en sus soportes cuando ya no los necesite.

 Bajo determinadas circunstancias, la luz situada encima del parasol se apaga automáticamente transcurridos unos minutos. De este modo se evita que se descargue la batería de 12 voltios. <

Sistema de calefacción y ventilación y climatizador

Calefactar, ventilar y refrigerar

Introducción al tema

En el vehículo puede estar montado uno de los siguientes sistemas:

El climatizador manual calienta, refrigera y deshumedece el aire.

El Climatronic es un climatizador automático que calienta, refrigera y deshumedece el aire. Con el modo automático del Climatronic se puede regular auto-

máticamente la temperatura, la distribución y la cantidad de aire.

El rendimiento óptimo del climatizador se consigue con el habitáculo cerrado. En caso de mucha acumulación de calor en el habitáculo, ventilar este puede acelerar el proceso de refrigeración.



Fig. 92 En la parte superior de la consola central: panel de mandos del climatizador manual.



Fig. 93 En la parte superior de la consola central: panel de mandos del Climatronic.

Indicación de las funciones activadas

Los diodos luminosos (LED) que se encienden en las teclas indican que la función correspondiente está activada.

En los ajustes de climatización del sistema de infotainment, los botones de función marcados en amarillo indican que la función correspondiente está activada → pág. 111.

⚠ ADVERTENCIA

Cuando la visibilidad a través de los cristales es mala, aumenta el riesgo de que se produzcan coli-

siones y accidentes, que pueden ocasionar lesiones graves.

- Para tener buena visibilidad, mantenga todos los cristales sin hielo, sin nieve y desempañados.
- Ajuste el sistema de calefacción y ventilación, el climatizador y la luneta térmica de forma que los cristales no se empañen.
- Emprenda la marcha únicamente cuando disponga de buena visibilidad a través de los cristales.
- Utilice la recirculación de aire solamente durante poco tiempo. De lo contrario los cristales po-

drían empañarse muy rápidamente y dificultar seriamente la visibilidad.

- Desconecte la recirculación de aire cuando no la necesite.

ⓘ AVISO

El aire que sale de los difusores puede dañar o dejar inservibles alimentos, medicamentos u objetos sensibles al calor o al frío.

- No coloque alimentos, medicamentos u otros objetos sensibles al frío o al calor delante de los difusores de aire.

Cuadro general de las funciones

📖 **Tenga en cuenta** ⚠️ y ⓘ, al principio de este capítulo, en la página 109.

Algunas funciones, teclas y el panel de mandos del climatizador para las plazas traseras solo están disponibles en función del equipamiento.

MENU Abra los ajustes de climatización en el sistema de infotainment → pág. 111.

OFF Desconectar el climatizador.



Ajustar la velocidad del ventilador.



Ajustar la temperatura.
En las pantallas del Climatronic se muestra la temperatura ajustada.

SYNC Adoptar los ajustes de temperatura del lado del conductor en todas las plazas.

AUTO La temperatura del aire ajustada se mantiene constante. La cantidad y la distribución del aire se regulan automáticamente. El modo automático se desconecta cuando se modifica manualmente la velocidad del ventilador. En el modo automático, la velocidad del ventilador se puede regular mediante los perfiles de climatización en los ajustes de climatización del sistema de infotainment → pág. 111.



Conectar y desconectar la recirculación de aire → pág. 111.

A/C En el modo de refrigeración se enfría y deshumedece el aire.

ⓘ AVISO

Si el climatizador no funciona, desconéctelo inmediatamente para evitar daños derivados. Encargue una revisión del climatizador a un taller especializado cualificado para ello. Volkswagen recomienda un concesionario Volkswagen.



Algunos ajustes se pueden guardar en las cuentas de usuario de la función de personalización y se modifican al cambiar de cuenta de usuario → pág. 38.

MAX/A/C

Conectar y desconectar la máxima potencia frigorífica.

El modo de recirculación de aire se conecta automáticamente y el Climatronic dirige el aire automáticamente a la parte superior del cuerpo.



La función de desescarchado/desempañado del climatizador manual desempaña el parabrisa y elimina el hielo del mismo.

Cuando está conectada la función de desescarchado/desempañado, hay que deshumedecer el aire. Por ello, cuando esta función está conectada, no puede conectar la recirculación de aire ni desconectar el modo de refrigeración.

MAX/🌬️

La función de desescarchado/desempañado del Climatronic desempaña el parabrisa y elimina el hielo del mismo.

Se deshumedece el aire y aumenta la velocidad del ventilador.



Conectar y desconectar la luneta térmica con el motor en marcha.

La luneta térmica se desconecta automáticamente al cabo de 10 minutos como máximo.



Conectar y desconectar la calefacción y la ventilación de los asientos → pág. 112.



Conectar y desconectar la calefacción del volante → pág. 113.





Dirigir el aire hacia la parte superior del cuerpo.



Dirigir el aire hacia la zona reposapiés.

 Dirigir el aire hacia la parte superior del cuerpo y la zona reposapiés.

 Dirigir el aire hacia el parabrisas y la zona reposapiés.

 Dirigir el aire hacia el parabrisas.

⚠ AVISO

Para evitar daños en la luneta térmica, no pegue adhesivos sobre los filamentos eléctricos del lado interior de la misma.

 Para ahorrar combustible, desconecte la luneta térmica lo antes posible.

Ajustes de climatización en el sistema de infotainment

 Tenga en cuenta  y , al principio de este capítulo, en la página 109.

Se pueden realizar ajustes de climatización en el sistema de infotainment si el vehículo está equipado con Climatronic. Algunas funciones solo están disponibles en función del equipamiento.

Abrir los ajustes de climatización en el sistema de infotainment

1. Pulse **MENU** en el panel de mandos.

La zona superior de la pantalla muestra ajustes de climatización actuales. La zona inferior de la pantalla muestra botones de función para funciones de climatización que se utilizan frecuentemente.

Modos de funcionamiento del climatizador

Los modos de funcionamiento del climatizador se indican con colores:

- Azul: refrigerar
- Rojo: calefactar

⊗ Submenú para ajustes de climatización

Conectar y desconectar el modo de refrigeración, la distribución del aire y el ventilador.

⊗ Submenú para ajustes generales

Se pueden ajustar las siguientes funciones:

- Modo automático de recirculación de aire → pág. 111
- Nivel de temperatura de la calefacción del volante → pág. 113

Submenú Preajustes

Ajustar el modo automático, la potencia frigorífica máxima, la función de desescarchado/desempañado y el modo manual de la refrigeración.

⊗ Perfiles de climatización

Ajustar la velocidad del ventilador en el modo automático. ◀

Recirculación de aire

 Tenga en cuenta  y , al principio de este capítulo, en la página 109. ▶

Con la recirculación de aire conectada, no entra aire del exterior en el habitáculo.

Conectar y desconectar la recirculación de aire

1. Pulse  en el panel de mandos.

Modo automático de recirculación de aire del Climatronic

El modo automático de recirculación de aire le ayuda, dentro de las limitaciones del sistema, cuando el aire exterior es de mala calidad conectando o desconectando temporalmente la entrada del mismo. El sistema no puede detectar olores desagradables.

1. Abra los ajustes de climatización en el sistema de infotainment → pág. 111.
2. Conecte o desconecte el modo automático de recirculación de aire mediante  ▶ Recirculación de aire automática.

La recirculación de aire se desconecta automáticamente

La recirculación de aire se desconecta automáticamente si se cumple alguna de las siguientes condiciones → :

- La función de desescarchado/desempañado está activada.
- Un sensor detecta que los cristales del vehículo pueden empañarse.

⚠ ADVERTENCIA

El aire viciado puede provocar rápidamente la fatiga del conductor y reducir su capacidad de concentración, lo que podría provocar colisiones, accidentes y lesiones graves.

- No utilice nunca la recirculación de aire durante mucho tiempo, ya que mientras tanto no entra aire del exterior en el habitáculo.
- Utilice la recirculación de aire solamente durante poco tiempo. De lo contrario los cristales po-

drían empañarse muy rápidamente y dificultar seriamente la visibilidad.

- Desconecte la recirculación de aire cuando no la necesite.

⚠ AVISO



No fume en el vehículo cuando la recirculación de aire esté conectada. El humo puede depositarse en el evaporador de la refrigeración y en el filtro combinado activo, y producir olores desagradables de forma permanente.

 **Climatronic:** Cuando la marcha atrás está engranada o durante el barrido automático del limpiavacristales, la recirculación de aire se conecta para que no penetren olores en el habitáculo.

 **Climatizador manual:** Cuando la temperatura exterior es muy alta, conectar brevemente el modo de recirculación de aire contribuye a que el habitáculo se enfríe más rápidamente.

Calefacción y ventilación de los asientos

 **Tenga en cuenta**  y , al principio de este capítulo, en la página 109.

La calefacción  y la ventilación  de los asientos funcionan con el motor en marcha. Los asientos delanteros y las plazas traseras laterales pueden calentarse en tres niveles → . Los asientos delanteros pueden, además, ventilarse por dentro en tres niveles.

La ventilación ventila el asiento con aire del habitáculo, con lo que se elimina la humedad del cuerpo sin refrigerar el asiento directamente.



Al desconectar el encendido también se desconectan la calefacción y la ventilación de los asientos. Si se vuelve a conectar el encendido en los siguientes 10 minutos aprox., la calefacción o la ventilación del asiento del conductor se enciende automáticamente en el nivel ajustado por última vez.





Niveles de calefacción y ventilación

Los modos de funcionamiento de la calefacción y la ventilación de los asientos se indican con colores:







- En el nivel más alto de calefacción o ventilación se encienden los tres LED.

Manejar la calefacción de los asientos

1. Para conectar la calefacción del asiento en el nivel más alto, pulse la tecla  o  en el panel de mandos del climatizador.

2. Para ajustar el nivel de calefacción, pulse repetidamente la tecla  o .
3. Para desconectar la calefacción del asiento, pulse repetidamente la tecla  o  hasta que no quede encendido ningún LED.

Manejar la ventilación de los asientos

1. Para conectar la ventilación del asiento en el nivel más alto, pulse la tecla  o  en el panel de mandos del climatizador.
2. Para ajustar el nivel de ventilación, pulse repetidamente la tecla  o .
3. Para desconectar la ventilación del asiento, pulse la tecla  o  repetidamente hasta que no quede encendido ningún LED.

Casos en los que no se debería conectar la calefacción ni la ventilación de los asientos

Si se cumple alguna de las siguientes condiciones, no conecte la calefacción ni la ventilación del asiento:

- El asiento está ocupado por una persona con una percepción limitada del dolor o de la temperatura → .
- El asiento no está ocupado.
- El asiento va revestido con una funda.
- Sobre el asiento va montado un asiento para niños.
- La banqueta del asiento está húmeda o mojada.
- Solo para la calefacción del asiento: la temperatura exterior o la del habitáculo es superior a +25 °C (77 °F).

⚠ ADVERTENCIA

Durante el funcionamiento de la calefacción de los asientos se generan campos magnéticos. En algunos casos, estos campos pueden afectar a implantes médicos activos, como un marcapasos.

- Aquellas personas que lleven un implante médico activo deberían consultar a su médico o al fabricante del implante antes de utilizar la calefacción del asiento.
- Dado el caso, informe también a sus acompañantes al respecto.

⚠ ADVERTENCIA

Aquellas personas cuya percepción del dolor o de la temperatura se halle afectada total o parcialmente por la toma de medicamentos o por algún tipo de parálisis o enfermedad crónica (p. ej., la diabetes) podrían sufrir quemaduras o hipotermia en la espalda, las nalgas o las piernas al hacer uso de la calefacción o la ventilación de los asientos.

Estas lesiones podrían tardar mucho tiempo en curarse o no llegar a curarse nunca completamente. Si tiene dudas sobre su estado de salud, acuda a un médico.

- No utilice nunca la calefacción ni la ventilación del asiento si tiene limitada la percepción del dolor o de la temperatura.

ADVERTENCIA

Si se empapara el tapizado, la calefacción del asiento podría dejar de funcionar correctamente y podría aumentar el riesgo de que se produjeran quemaduras.

- Antes de utilizar la calefacción del asiento, asegúrese de que la banqueta esté seca.
- No se siente en el asiento con la ropa húmeda o mojada.
- No deposite objetos ni prendas de vestir húmedos o mojados encima del asiento.
- No derrame líquidos sobre el asiento.

AVISO

- Para no dañar los elementos calefactores, no se ponga de rodillas en los asientos ni someta la banqueta y el respaldo a cargas excesivas concentradas en un solo punto.
- Si se derraman líquidos, se dejan objetos punzantes o se colocan materiales aislantes (como puede ser una funda o un asiento para niños) en los asientos, puede que la calefacción de los mismos se estropee.
- Si notara algún olor, desconecte la calefacción del asiento inmediatamente y encargue su revisión a un taller especializado cualificado para ello. Volkswagen recomienda un concesionario Volkswagen.
- Si se sustituyen los tapizados originales del asiento por otro material, la calefacción del asiento podría sobrecalentarse o su funcionamiento podría verse limitado.

 Para ahorrar combustible, desconecte la calefacción y la ventilación de los asientos lo antes posible.

Calefacción del volante



 Tenga en cuenta  y , al principio de este capítulo, en la página 109.

La calefacción del volante solo funciona con el motor en marcha.

Niveles de la calefacción del volante

Cuando enciende la calefacción del volante, se muestra permanentemente el nivel actual de calefacción en el cuadro de instrumentos en forma de diagrama de barras. En el nivel más alto se muestran las tres barras completas.

Conectar y desconectar la calefacción del volante en el volante multifunción

1. Para conectar la calefacción del volante en el nivel más alto, pulse .
2. Para ajustar el nivel de calefacción, pulse repetidamente .
3. Para desconectar la calefacción del volante, pulse repetidamente  hasta que el diagrama de barras del cuadro de instrumentos se apague.

Guardar el nivel de calefacción

1. Conecte la calefacción del volante y ajuste el nivel deseado.
2. Para guardar el nivel actual, mantenga presionada  durante aprox. 1 segundo.

Se guarda el nivel de calefacción y la calefacción del volante se desconecta.

3. Para conectar la calefacción del volante con el último nivel guardado, mantenga presionada  durante aprox. 1 segundo.

La calefacción del volante se conecta automáticamente

Si vuelve a poner el motor en marcha en los siguientes 10 minutos aprox., la calefacción del volante se conecta automáticamente en el último nivel ajustado.

La calefacción del volante se desconecta automáticamente

La calefacción del volante se desconecta automáticamente si se cumple alguna de las siguientes condiciones:

- El consumo de energía eléctrica es demasiado alto.
- Hay una avería en el sistema de la calefacción del volante.

Problemas y soluciones

🔔 Tenga en cuenta ⚠️ y 🔄, al principio de este capítulo, en la página 109.

No es posible conectar el modo de refrigeración A/C o este solo funciona de forma limitada

El modo de refrigeración (A/C) solo funciona con el motor en marcha y a temperaturas ambiente superiores a +3 °C (+38 °F).

Si el motor se calienta mucho, el modo de refrigeración (A/C) se desconecta.

- Conecte el ventilador.
- Compruebe el fusible del climatizador → pág. 222.
- Cambie el filtro combinado activo → pág. 275.
- Si la avería persiste, acuda a un taller especializado debidamente cualificado. Volkswagen recomienda un concesionario Volkswagen.

No es posible conectar la calefacción o esta solo funciona de forma limitada

La calefacción y la función de desescarchado/desempañado funcionan de forma más eficaz cuando el motor está caliente.

1. Si la avería persiste, acuda a un taller especializado debidamente cualificado. Volkswagen recomienda un concesionario Volkswagen.

Los cristales se empañan

Los cristales se empañan cuando su temperatura es inferior a la temperatura ambiente y la humedad del aire es muy elevada. El aire frío puede absorber menos humedad que el aire caliente. Por ello los cristales se empañan más a menudo en las épocas frías del año.

1. Para mejorar el rendimiento calorífico y frigorífico, mantenga la entrada de aire situada delante del parabrisas libre de hielo, nieve y hojas → pág. 277.
2. Para que el aire pueda circular por el habitáculo desde la parte delantera hacia la trasera, deje libres las ranuras de ventilación situadas en la parte trasera del maletero.
3. Conecte la función de desescarchado/desempañado → pág. 110.

La unidad de temperatura no está ajustada correctamente

1. Cambie las unidades de temperatura de todos los indicadores de temperatura del vehículo en el sistema de infotainment → pág. 36.

Agua o vapor debajo del vehículo

Cuando la humedad exterior y la temperatura ambiente son elevadas, es posible que gotee agua de condensación del evaporador de la refrigeración y se forme un pequeño charco debajo del vehículo. ¡Esto es normal y no significa que haya una fuga! ◀

Conducción

Indicaciones para la conducción

Pedales



Fig. 94 En la zona reposapiés: pedales en los vehículos con cambio manual.



Fig. 95 En la zona reposapiés: pedales en los vehículos con cambio automático.

- ① Pedal del acelerador
- ② Pedal del freno
- ③ En los vehículos con cambio manual: Pedal del embrague

No permita nunca que ningún objeto o alfombrilla entorpezca el accionamiento y el movimiento de los pedales.

Utilice únicamente alfombrillas que dejen libre el área de los pedales y que estén fijadas en la zona reposapiés de tal modo que no se desplacen.

⚠ ADVERTENCIA

La presencia de objetos en la zona reposapiés del conductor puede dificultar el accionamiento de los pedales. Esto puede provocar la pérdida del control del vehículo y aumenta el riesgo de que se produzcan lesiones graves.

- Asegúrese de que nada le pueda impedir accionar los pedales en todo momento.
- Fije siempre bien las alfombrillas en la zona reposapiés.
- No coloque nunca otras alfombrillas u otro tipo de recubrimiento sobre la alfombrilla que ya viene montada.
- Evite que puedan caer objetos en la zona reposapiés del conductor durante la marcha.
- Con el vehículo estacionado, retire los objetos que se encuentren en la zona reposapiés.
- Utilice calzado que ofrezca una buena sujeción de los pies a la hora de accionar los pedales.

⚠ ADVERTENCIA

Respete siempre el código de circulación y los límites de velocidad vigentes, y conduzca de manera preventiva. Una correcta valoración de la situación puede marcar la diferencia entre llegar sano y salvo a su destino y sufrir un accidente con lesiones graves.

- En los viajes largos, pare con regularidad para descansar, como mínimo cada 2 horas.

⚠ ADVERTENCIA

Conducir bajo los efectos del alcohol, de drogas, medicamentos o narcóticos puede provocar accidentes graves y lesiones mortales.

- El alcohol, las drogas, los medicamentos y los narcóticos pueden reducir la capacidad de percepción, aumentar el tiempo de reacción y empeorar la seguridad en la conducción considerablemente, lo que puede provocar la pérdida del control del vehículo.

ⓘ AVISO

Los pedales siempre se deberán poder accionar sin impedimentos. Así, p. ej., cuando falla uno de los circuitos del sistema de frenos, el recorrido del pedal del freno necesario para detener el vehículo aumenta. En este caso se tiene que pisar el pedal del freno más a fondo y con más fuerza de lo habitual. <

Recomendación de marcha

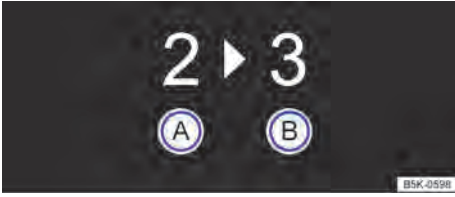

Fig. 96 En la pantalla del cuadro de instrumentos: recomendación de marcha.

- (A) Marcha engranada actualmente
- (B) Marcha recomendada que se debería engranar

En función del equipamiento del vehículo, en la pantalla del cuadro de instrumentos puede mostrarse una recomendación durante la conducción con el número de la marcha que convendría elegir para ahorrar combustible → fig. 96.

Vehículos con cambio automático: El cambio se deberá encontrar para ello en el programa Tiptronic → pág. 133.

Si se tiene engranada la marcha óptima, no aparecerá ninguna recomendación. Se mostrará la marcha que esté engranada en ese momento.

ATENCIÓN

La recomendación de marcha es solo una función auxiliar y no puede sustituir la atención del conductor.

- El conductor es el responsable de elegir la marcha correcta en función de la situación en cuestión, p. ej., al adelantar o en tramos montañosos.



Seleccionando la marcha óptima se puede ahorrar combustible.



La indicación de la marcha recomendada se apaga al pisar el pedal del embrague en los vehículos con cambio manual o al sacar la palanca selectora de la posición Tiptronic en los vehículos con cambio automático.

Estilo de conducción económico

Con un estilo de conducción adecuado se reducen el consumo, la contaminación del medio ambiente y el desgaste del motor, de los frenos y de los neumáticos. A continuación encontrará algunos consejos beneficiosos para el medio ambiente y para su bolsillo.

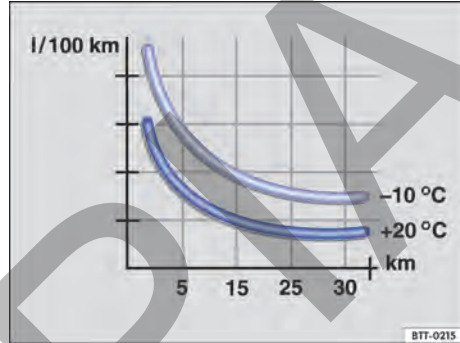

Fig. 97 Consumo de combustible en l/100 km a dos temperaturas ambiente diferentes.

Conducir de forma previsora

Un estilo de conducción irregular aumenta el consumo. Si se permanece atento al tráfico, se puede evitar acelerar y frenar con frecuencia. Mantener una distancia suficiente respecto al vehículo precedente ayuda a conducir de forma previsora.

Aprovechar la inercia

Vehículos con cambio automático: Cuando se circula con la palanca selectora en la posición D sin pisar el acelerador ni el freno, el vehículo rueda (se desplaza por inercia) sin consumir apenas energía.

Con la función de desplazamiento por inercia Eco, el motor no solo se desacopla, sino que también se apaga.

Cambiar de marcha ahorrando energía

- ◀ Cambiar pronto a una marcha superior cuando el régimen del motor haya alcanzado las 2000 rpm ahorra energía. No apure las marchas y evite regímenes elevados.

- **Vehículos con cambio manual:** Inmediatamente después de iniciar la marcha, cambie de 1ª a 2ª marcha.
- **Vehículos con cambio automático:** Acelere despacio y evite pisar a fondo el acelerador (kick-down).
- Tenga en cuenta la recomendación de marcha → pág. 116.

- Utilice el perfil de conducción Eco en la medida de lo posible → pág. 140, → pág. 141.

Evitar acelerar a fondo

A velocidades excesivamente altas aumenta la resistencia a la rodadura y la aerodinámica y, con ello, la fuerza necesaria para mover el vehículo. No circule nunca a la velocidad máxima del vehículo.

Reducir el ralentí

Emprenda la marcha inmediatamente y con un régimen bajo del motor. En aquellas situaciones en las que se prevea un tiempo de parada largo (p. ej., en un atasco o un paso a nivel), no deje el motor al ralentí, sino apáguelo. En los vehículos con el sistema Start-Stop activado, el motor puede apagarse automáticamente en los procesos de detención y en las fases de parada del vehículo → pág. 128.

Repostar con moderación

Un depósito de combustible lleno hasta el borde aumenta el peso del vehículo. Con la mitad o tres cuartos del depósito es suficiente, sobre todo para trayectos urbanos.

Evitar trayectos cortos

Cuando el motor está frío, consume mucho combustible. La temperatura de servicio óptima no se alcanza hasta haber recorrido algunos kilómetros (millas). A temperaturas ambiente muy bajas, p. ej., en invierno, el consumo es más alto de lo normal → fig. 97. Planifique los trayectos de forma eficiente desde el punto de vista económico y combine trayectos cortos.

Realizar un mantenimiento periódico

El mantenimiento periódico es indispensable para una conducción económica y aumenta la vida útil del vehículo.

Tener en cuenta la presión de los neumáticos

Una presión de los neumáticos demasiado baja no solo propicia el desgaste de estos, sino que aumenta su resistencia a la rodadura y, con ello, el consumo. Utilice neumáticos con resistencia a la rodadura optimizada.

Adapte la presión de los neumáticos a la carga:

- Tenga en cuenta los datos que figuran en el adhesivo de la presión de los neumáticos → pág. 259.
- Sistema de control de los neumáticos → pág. 254

Utilizar aceite de motor sintético antifricción

Los aceites del motor completamente sintéticos de baja viscosidad disminuyen la resistencia a la fricción

en el motor y se distribuyen mejor y más rápido, especialmente en caso de arranque en frío del motor.

Retirar el peso innecesario

Si antes de salir se vacía el maletero de, p. ej., cadenas para nieve o asientos para niños que no se utilicen, se puede reducir el consumo.

Para mantener la resistencia aerodinámica del vehículo lo más baja posible, retire los accesorios exteriores, como un portaesquí, un portabicicletas o un portaequipajes de techo, cuando ya no los necesite.

Ahorrar energía

El alternador, que es accionado por el motor, genera energía para los consumidores de confort como el climatizador, la ventilación o el parabrisas y la luneta térmicos. Ahorrar energía es sencillo, p. ej.:

- Cuando las temperaturas exteriores sean altas, ventile el habitáculo antes de emprender la marcha y circule un rato con las ventanillas abiertas. Conecte entonces el climatizador, y no antes.
- Desconecte los consumidores de confort cuando hayan cumplido su cometido.

ADVERTENCIA

Adapte siempre la velocidad y la distancia de seguridad respecto al vehículo precedente en función de las condiciones de visibilidad, climatológicas, de la calzada y del tráfico.

AVISO

No deje nunca rodar el vehículo pendiente abajo con la posición neutral **N** seleccionada. El cambio no se lubrica y puede resultar dañado.



Infórmese sobre otras formas de proteger el medio ambiente. Think Blue es la marca de Volkswagen a nivel mundial para promover la sostenibilidad y la compatibilidad medioambiental.



Los concesionarios Volkswagen le pueden proporcionar más información acerca del mantenimiento correcto del vehículo y acerca de piezas de recambio, p. ej., unos neumáticos nuevos, especialmente eficientes desde el punto de vista energético.



En los vehículos que cuentan, en función del equipamiento, con una gestión de cilindros activa (ACT®), se pueden desactivar automáticamente algunos cilindros del motor si la situación de marcha no requiere demasiada potencia. Mientras los cilindros están desactivados no se inyecta combustible en los mismos, con lo que se reduce el consumo total de combustible.

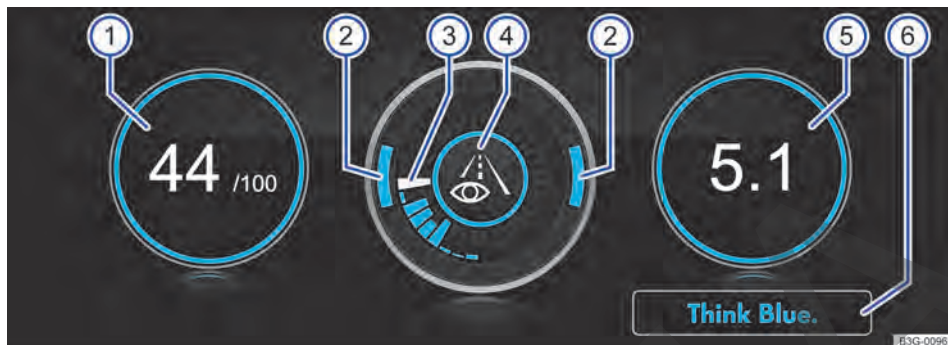

Fig. 98 En el sistema de infotainment: Think Blue. Trainer.

El Think Blue. Trainer. está disponible en función del equipamiento, pero no en todos los modelos del vehículo.

① “Blue Score”:

Cuanto mayor sea el valor mostrado en una escala del 0 al 100, más eficiente será el estilo de conducción. Si el borde es azul significa que el estilo de conducción es eficiente y constante. Si el estilo de conducción no es eficiente, el borde se muestra en gris.

Pulse sobre la indicación para que se abra una estadística de los últimos 30 minutos de marcha Desde la salida.

② Acelerar y frenar:

Si la velocidad es constante, los dos arcos permanecen en la zona central. Cuando se acelera o se frena el vehículo, los arcos se desplazan hacia abajo o hacia arriba.

③ Indicación del desarrollo:

La eficacia del comportamiento al volante se indica con barras azules. La barra blanca memoriza una barra azul cada 5 segundos aprox.

Cuanto más grande sea la barra, más eficiente habrá sido el estilo de conducción.

④ Consejos para la conducción:

 Conduzca de forma más previsora.

 3➔4 Recomendación de marcha

 Adapte la velocidad.

ECO Estilo de conducción económico

⑤ Consumo:

Se muestra el consumo medio de combustible Desde la salida en l/100 km o mpg. Si el borde es azul significa que el estilo de conducción es eficiente y constante. Si el estilo de conducción no es eficiente, el borde se muestra en gris.

Pulse sobre la indicación para que se abra una estadística de los últimos 30 minutos de marcha Desde la salida.

⑥ Consejos para ahorrar energía:

Pulse el botón de función **Think Blue.** para que se muestren consejos adicionales.

El Think Blue. Trainer. analiza y muestra su estilo de conducción y le ayuda a conducir de un modo más económico.

Abrir el Think Blue. Trainer.

1. En función del equipamiento, pulse la tecla o el botón de función **MENU** o **CAR** del sistema de infotainment.
2. Pulse los botones de función **Vehículo**, **Selección** y **Think Blue. Trainer.**

⚠ ADVERTENCIA

Si el conductor se distrae puede dar lugar a un accidente y a que se produzcan lesiones. Manejar el sistema de infotainment puede distraer la atención del tráfico.

- Conduzca siempre prestando atención al tráfico y de forma responsable.

Información acerca de los frenos

Durante los primeros 200 a 300 km (100 a 200 mi) las pastillas de freno nuevas no ofrecen su capacidad máxima de frenado y aún se tienen que "asentar" → ⚠️. Esta ligera reducción de la fuerza de frenado se puede compensar pisando el pedal del freno con más fuerza. Durante el rodaje de las pastillas de freno, la distancia de frenado en caso de frenada a fondo o de emergencia es más larga que tras el rodaje. Durante el rodaje se deberán evitar las frenadas a fondo y las situaciones en las que se soliciten mucho los frenos, p. ej., circular demasiado cerca de otro vehículo.

El desgaste de las pastillas de freno depende, en gran medida, de las condiciones en las que se utilice el vehículo y del estilo de conducción. Si se utiliza el vehículo frecuentemente en tráfico urbano y para realizar recorridos cortos o se conduce deportivamente, se deberá encargar con regularidad una revisión del grosor de las pastillas a un taller especializado cualificado para ello. Volkswagen recomienda un concesionario Volkswagen.

Si se circula con los frenos mojados, p. ej., después de atravesar agua, en caso de lluvia intensa o tras lavar el vehículo, puede que la capacidad de frenado esté mermada por estar los discos de freno mojados o incluso congelados en invierno. Habrá que frenar lo antes posible con cuidado y a una velocidad elevada hasta que los frenos se sequen. Al hacerlo, habrá que asegurarse de no poner en peligro a los vehículos que circulen por detrás ni a otros usuarios de la vía → ⚠️.

Si se forma una capa de sal en los discos y las pastillas de freno, la capacidad de frenado se ve mermada y aumenta la distancia de frenado. Cuando se circule por carreteras rociadas con sal sin frenar durante algún tiempo, habrá que limar la capa de sal realizando algunas frenadas con precaución → ⚠️.

La corrosión en los discos de freno y el ensuciamiento de las pastillas de freno se acentúan si se solicitan poco o si el vehículo permanece mucho tiempo sin utilizarse o no recorre muchos kilómetros. Si las pastillas de freno no se solicitan, si no se solicitan lo suficiente o si existe corrosión, Volkswagen recomienda limpiar los discos y las pastillas de freno frotando bruscamente varias veces mientras se circula a una velocidad elevada. Al hacerlo habrá que asegurarse de no poner en peligro a ningún otro vehículo o usuario de la vía → ⚠️.

⚠️ ADVERTENCIA

Si se circula con las pastillas de freno desgastadas o el sistema de frenos defectuoso, se pueden producir accidentes y lesiones graves.

- Si tiene la sospecha de que las pastillas de freno están desgastadas o que el sistema de frenos presenta una avería, acuda inmediatamente a un taller especializado debidamente cualificado, solicite una revisión de las pastillas de freno y su sustitución si están desgastadas. Volkswagen recomienda un concesionario Volkswagen.

⚠️ ADVERTENCIA

Al principio, la capacidad de frenado de las pastillas de freno no es óptima.

- Durante los primeros 300 km (200 mi), las pastillas de freno nuevas no ofrecen su capacidad máxima de frenado y aún se tienen que "asentar". Esto se puede contrarrestar ejerciendo más presión sobre el pedal del freno.
- Cuando las pastillas de freno sean nuevas, conduzca con especial precaución para reducir el riesgo de que se produzcan accidentes, lesiones graves o la pérdida del control del vehículo.
- Durante el rodaje de las pastillas de freno nuevas, no circule nunca demasiado cerca de otros vehículos ni provoque situaciones en las que tenga que exigir mucho a los frenos.

⚠️ ADVERTENCIA

No "lime" nunca los frenos demasiado a menudo ni demasiado tiempo ni pise nunca el pedal del freno demasiado a menudo ni demasiado tiempo. Frenar constantemente provoca el sobrecalentamiento de los frenos. Esto puede reducir notablemente la potencia de frenado, aumentar considerablemente la distancia de frenado y, en determinadas circunstancias, provocar la avería de todo el sistema de frenos.

⚠️ ADVERTENCIA

Cuando los frenos están sobrecalentados, se reduce su capacidad de frenado y aumenta la distancia de frenado.

- Al circular pendiente abajo, los frenos se solicitan especialmente y se calientan muy rápido.
- Ante un trayecto largo con bajada pronunciada, reduzca la velocidad seleccionando una marcha inferior en el cambio manual o en el modo Tiptronic si el cambio es automático. Así se aprovecha el freno motor y no se solicitan tanto los frenos.
- Los espóileres delanteros que no sean de serie o que estén dañados pueden repercutir negativamente en la ventilación de los frenos y provocar que estos se sobrecalienten.

⚠️ ADVERTENCIA

Los frenos mojados, congelados o cubiertos de sal frenan más tarde y prolongan la distancia de frenado.

- Pruebe los frenos con cuidado.
- Seque y libere siempre los frenos de hielo y sal frenando varias veces con precaución si las condiciones de visibilidad, climatológicas, de la calzada y del tráfico lo permiten.

 Cuando se revisen las pastillas de freno delanteras, también se deberían revisar las traseras. Con cierta regularidad hay que comprobar visualmente el grosor de todas las pastillas de freno a través de los orificios de las llantas o desde la parte inferior del vehículo. En caso necesario se deberán desmontar las ruedas para poder llevar a cabo una revisión más a fondo. Volkswagen recomienda un concesionario Volkswagen.

Circular con el vehículo cargado

Para conseguir unas propiedades de marcha adecuadas del vehículo cargado, tenga en cuenta lo siguiente:

- Coloque todo el equipaje de manera segura → pág. 210.
- Acelere con especial cuidado y precaución.
- Evite frenazos y maniobras bruscas.
- Frene con más antelación de lo habitual.
- Dado el caso, tenga en cuenta la información relativa al portaequipajes de techo → pág. 211.

⚠️ ADVERTENCIA

Un desplazamiento de la carga podría amenazar gravemente la estabilidad y la seguridad del vehículo, alargar la distancia de frenado en una frenada a fondo o de emergencia y provocar accidentes y lesiones graves.

- Fije la carga correctamente para evitar que se desplace.
- Fije los objetos pesados con correas de amarre o cintas de sujeción adecuadas.
- Encastre bien los respaldos del asiento trasero y, dado el caso, los asientos traseros regulables.

Circular con el portón del maletero abierto

Circular con el portón del maletero abierto resulta especialmente peligroso. Fije correctamente todos los objetos y el portón del maletero abierto, y tome las medidas oportunas para reducir la entrada de gases de escape tóxicos en el vehículo.

⚠️ ADVERTENCIA

Circular con el portón del maletero desbloqueado o abierto puede provocar lesiones graves.

- Circule siempre con el portón del maletero cerrado.
- Coloque todos los objetos en el maletero de manera segura. De lo contrario, los objetos sueltos podrían salirse del maletero y lesionar a los usuarios de la vía que circulen por detrás.
- Conduzca siempre con cuidado y de forma especialmente previsor.
- Evite frenazos y maniobras bruscas, pues el portón del maletero abierto podría moverse de forma incontrolada.
- Cuando transporte objetos que sobresalgan del maletero, señálicelos correspondientemente para advertir a otros usuarios de la vía. Tenga en cuenta las disposiciones legales al respecto.
- No utilice nunca el portón del maletero para sujetar o inmovilizar objetos que sobresalgan del maletero.
- Si lleva un portaequipajes montado en el portón del maletero, desmóntelo siempre junto con la carga cuando tenga que circular con el portón abierto.

⚠️ ADVERTENCIA

Si el portón trasero está abierto, podrían entrar gases de escape tóxicos en el habitáculo. Esto puede causar la pérdida del conocimiento, una intoxicación por monóxido de carbono, accidentes y lesiones graves.

- Para evitar la entrada de gases de escape tóxicos, circule siempre con el portón del maletero cerrado.
- Si en casos excepcionales tiene que circular con el portón del maletero abierto, haga lo siguiente para reducir la entrada de gases de escape tóxicos en el habitáculo:
 - Cierre todas las ventanillas.
 - Cierre el techo de cristal.
 - Desconecte la recirculación de aire → pág. 111.

- Abra todos los difusores de aire del tablero de instrumentos.
- Seleccione el nivel más alto del ventilador del climatizador → pág. 109.

⚠ AVISO

Con el portón del maletero abierto varía la altura y, dado el caso, la longitud del vehículo.

Circular por vías inundadas

Para evitar dañar el vehículo al circular, p. ej., por vías inundadas, tenga en cuenta lo siguiente:

- El agua **no** deberá superar en ningún caso el borde inferior de la carrocería → ⓘ.
- Avance a velocidad de peatón.
- No detenga nunca el vehículo en el agua ni circule marcha atrás ni apague el motor.
- Los vehículos que circulan en dirección contraria forman olas que pueden elevar tanto el nivel del agua para el propio vehículo que no sea posible atravesar el agua de forma segura.
- Siempre que atravesie agua, desconecte manualmente el sistema Start-Stop → pág. 128.

⚠ ADVERTENCIA

Tras atravesar agua, barro, fango, etc., puede que la capacidad de frenado quede mermada y que la distancia de frenado aumente porque los discos y las pastillas de freno estén mojados o incluso congelados en invierno.

- Frene con precaución varias veces para secar los frenos y liberarlos de hielo. Al hacerlo no ponga en peligro a otros usuarios de la vía y respete las disposiciones legales.
- Evite frenazos inmediatamente después de atravesar agua.

⚠ AVISO

Al atravesar agua pueden dañarse gravemente componentes del vehículo, como el motor, la caja de cambios, el tren de rodaje o el sistema eléctrico.

- No atravesie nunca agua salada; la sal puede provocar corrosión. Enjuague inmediatamente con agua dulce las piezas del vehículo que hayan estado en contacto con agua salada.

Rodaje del motor de combustión

Un motor de combustión nuevo debe someterse a un rodaje durante los primeros 1500 kilómetros (1000 millas). Todas las piezas móviles deberían poder sincronizarse. Durante las primeras horas de funcionamiento, la fricción interna del motor de combustión es mucho mayor que posteriormente.

Hasta los 1000 kilómetros (600 millas):

- No acelere a fondo.
- No haga funcionar el motor de combustión a más de 2/3 de su régimen máximo.

De los 1000 a los 1500 kilómetros (600 a 1000 millas):

- Vaya aumentando paulatinamente la velocidad y el régimen del motor.

El estilo de conducción durante los primeros 1500 kilómetros (1000 millas) también influye en la calidad del motor de combustión. También después se aconseja circular a regímenes moderados del motor, sobre todo cuando este esté frío, para reducir su desgaste y aumentar el kilometraje.

No circule a un régimen demasiado bajo. Reduzca siempre de marcha cuando el motor de combustión no gire correctamente.

Los neumáticos → pág. 256 y las pastillas de freno → pág. 119 nuevos tienen que someterse a un rodaje cuidadoso.

Si se somete el motor de combustión nuevo a un rodaje adecuado, aumentará su vida útil y, al mismo tiempo, se reducirá el consumo de aceite del mismo.

Utilización del vehículo en otros países y continentes

El vehículo ha sido fabricado para un determinado país y cumple las disposiciones de homologación vigentes en dicho país en el momento de la fabricación del vehículo.

Si va a utilizar el vehículo temporalmente o por un breve periodo de tiempo en el extranjero, tenga en cuenta las indicaciones correspondientes.

En algunos países rigen normas de seguridad y disposiciones especiales que puede que el vehículo no cumpla. Antes de realizar un viaje al extranjero, Volkswagen recomienda informarse en uno de sus concesionarios acerca de las disposiciones legales vigentes en el país de destino.

Si va a vender el vehículo en otro país o lo va a utilizar en otro país durante un largo periodo de tiempo, tenga en cuenta las disposiciones legales vigentes en el país en cuestión.

En algunos casos será necesario montar o desmontar posteriormente determinados equipamientos, así como desactivar determinadas funciones. Asimismo pueden verse afectados los conjuntos y tipos de servicios. Esto puede ocurrir especialmente cuando se va a utilizar el vehículo en otra región climática durante un largo periodo de tiempo.

Dadas las diferentes bandas de frecuencias existentes en el mundo, el sistema de infotainment montado de fábrica podría no funcionar en otro país.

⚠ AVISO

- Volkswagen no se hace responsable de los daños que sufra el vehículo por un combustible de poca calidad, trabajos insuficientes o una disponibilidad escasa de recambios originales.
- Volkswagen no se hace responsable si el vehículo no cumple los requisitos legales vigentes en otros países y continentes o si solo los cumple en parte.

Problemas y soluciones

⚠ Avería en el sistema de frenos

El testigo de advertencia se enciende en rojo.

También puede mostrarse un mensaje.

⚠ ¡No continúe la marcha!

1. Informe a un taller especializado debidamente cualificado y encargue una revisión del sistema de frenos. Volkswagen recomienda un concesionario Volkswagen.

🟡 Indicador de desgaste de las pastillas de freno

El testigo de control se enciende en amarillo.

Las pastillas de freno están desgastadas.

1. Acuda inmediatamente a un taller especializado debidamente cualificado. Volkswagen recomienda un concesionario Volkswagen.
2. Encargue una revisión de **todas** las pastillas de freno y, si es necesario, su sustitución.

🔊 Ruidos inusuales al frenar

Si al frenar se producen permanentemente ruidos de raspadura y chirridos, es un indicio de que las pastillas de freno están desgastadas en el eje delantero o trasero.

1. Acuda inmediatamente a un taller especializado debidamente cualificado. Volkswagen recomienda un concesionario Volkswagen.
2. Encargue una revisión de **todas** las pastillas de freno y, si es necesario, su sustitución.

Si cambia la capacidad de frenado del vehículo

Si las pastillas de freno están desgastadas, o si nota que el vehículo ya no frena de la manera habitual, p. ej., aumenta repentinamente la distancia de frenado:

1. Acuda inmediatamente a un taller especializado debidamente cualificado. Volkswagen recomienda un concesionario Volkswagen.

Poner en marcha y apagar el motor

Cerradura de encendido

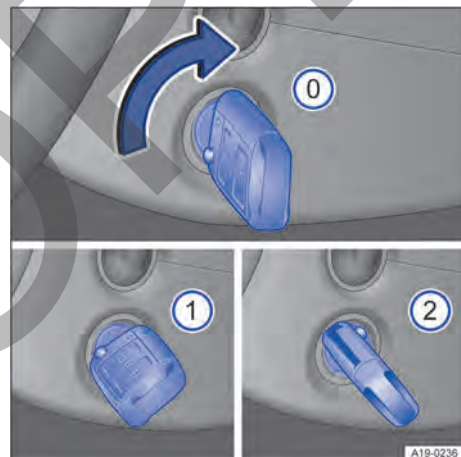

Fig. 99 Junto al volante, en el lado derecho: posiciones de la llave del vehículo en la cerradura de encendido.

Cuando no hay ninguna llave del vehículo en la cerradura de encendido, el bloqueo de la dirección puede estar encastrado.

Posiciones de la llave del vehículo → fig. 99:

- ① Encendido desconectado. Se puede extraer la llave.
- ① Encendido conectado.
- ② *Vehículos con cambio manual:* Pise el pedal del embrague. Ponga el motor en marcha.

Suelte la llave. Al soltarla, la llave vuelve a la posición ①.

Vehículos con cambio automático: Pise el pedal del freno. Ponga el motor en marcha.

Suelte la llave. Al soltarla, la llave vuelve a la posición ①.

⚠ ADVERTENCIA

Si se utilizan las llaves del vehículo de forma negligente o sin prestar la debida atención, se pueden producir accidentes y lesiones graves.

- Al salir del vehículo, apague siempre el motor y llévese todas las llaves del mismo. De lo contrario, un niño o una persona no autorizada podría bloquear el vehículo, poner el motor en marcha o conectar el encendido, lo que le permitiría accionar algún equipamiento eléctrico, como los elevallunas. Esto podría causar lesiones graves.
- Cuando bloquee el vehículo, no deje nunca en su interior a ningún niño ni a ninguna persona que pueda precisar ayuda. En caso de emergencia no podrían salir del vehículo ni valerse por sí mismos. Así, por ejemplo, dependiendo de la estación del año, en un vehículo cerrado se pueden llegar a alcanzar temperaturas muy altas o muy bajas que pueden provocar lesiones y enfermedades graves o incluso la muerte, sobre todo en el caso de niños pequeños.
- No ponga ni deje nunca el motor en marcha en recintos cerrados o sin ventilación. Los gases de escape del motor contienen, entre otros, monóxido de carbono, un gas tóxico, incoloro e inodoro. El monóxido de carbono puede causar la pérdida del conocimiento y la muerte.
- No extraiga nunca la llave de la cerradura de encendido cuando el vehículo esté en movimiento. El bloqueo de la columna de dirección podría encastrarse y no sería posible controlar el vehículo.
- Despliegue el paletón de la llave del vehículo siempre por completo y bloquéelo en esa posición.
- No fije en la llave del vehículo objetos que pesen más de 100 g (3,5 oz) en total.

⚠ AVISO

Con el encendido conectado y el motor apagado, la batería de 12 voltios puede descargarse sin que así se desee, lo que impediría que se pudiera volver a poner el motor en marcha.

- Desconecte siempre el encendido antes de abandonar el vehículo.

i Si no es posible extraer la llave de la cerradura de encendido, sitúe la palanca selectora en la posición **P**. Dado el caso, presione la tecla de bloqueo de la palanca selectora y vuelva a soltarla.

i En función del mercado, en los vehículos con cambio de doble embrague DSG: Si se extrae la llave de la cerradura de encendido con una relación de marchas conectada, el motor se desconecta y el freno de estacionamiento se activa automáticamente.

Pulsador de encendido y arranque



Fig. 100 En la parte inferior de la consola central: pulsador de encendido y arranque para poner el motor en marcha.

El pulsador de encendido y arranque sustituye a la cerradura de encendido (Press & Drive).

El motor se pone en marcha con un pulsador de encendido y arranque (Press & Drive).

El vehículo solo funciona si hay una llave válida dentro del mismo.

En función del modelo, la operatividad se indica mediante el parpadeo del pulsador de encendido y arranque.

Si el encendido está desconectado, al abrir la puerta del conductor **para salir del vehículo** se activa el bloqueo electrónico de la columna de dirección → pág. 138.

Conectar y desconectar el encendido

1. Pulse una vez el pulsador de encendido y arranque sin pisar el pedal del freno → **⚠**.

Desconexión automática del encendido en los vehículos con sistema Start-Stop

El encendido del vehículo se desconecta automáticamente cuando el vehículo está detenido y el apa-

gado automático del motor está activo si se cumplen simultáneamente las siguientes condiciones:

- El cinturón de seguridad del conductor está desabrochado.
- No está pisado ningún pedal.
- La puerta del conductor está abierta.

Tras la desconexión automática del encendido, si la luz de cruce  está encendida, la luz de posición permanece encendida y se apaga automáticamente transcurridos aprox. 30 minutos.

La luz de posición se apaga también si se bloquea el vehículo o si se apaga manualmente.

Función para volver a poner el motor en marcha

Si una vez apagado el motor no se detecta ninguna llave válida en el habitáculo, se dispondrá de aprox. 5 segundos para volver a ponerlo en marcha. Aparecerá una advertencia al respecto en la pantalla del cuadro de instrumentos.

Transcurrido este tiempo no se podrá volver a poner el motor en marcha si no hay ninguna llave válida en el habitáculo.

ADVERTENCIA

Cualquier movimiento accidental del vehículo puede causar lesiones graves.

- Al conectar el encendido, *no* pise el pedal del freno; de lo contrario, el motor se pondrá en marcha inmediatamente.

ADVERTENCIA

Si se utilizan las llaves del vehículo de forma negligente o sin prestar la debida atención, se pueden producir accidentes y lesiones graves.

- Al salir del vehículo, apague siempre el motor y llévese todas las llaves del mismo. De lo contrario, un niño o una persona no autorizada podría bloquear el vehículo, poner el motor en marcha o conectar el encendido, lo que le permitiría accionar algún equipamiento eléctrico, como los elevallunas. Esto podría causar lesiones graves.
- Cuando bloquee el vehículo, no deje nunca en su interior a ningún niño ni a ninguna persona que pueda precisar ayuda. En caso de emergencia no podrían salir del vehículo ni valerse por sí mismos. Así, por ejemplo, dependiendo de la estación del año, en un vehículo cerrado se pueden llegar a alcanzar temperaturas muy altas o muy bajas que pueden provocar lesiones y enfermedades graves o incluso la muerte, sobre todo en el caso de niños pequeños.

- No ponga ni deje nunca el motor en marcha en recintos cerrados o sin ventilación. Los gases de escape del motor contienen, entre otros, monóxido de carbono, un gas tóxico, incoloro e inodoro. El monóxido de carbono puede causar la pérdida del conocimiento y la muerte.



Antes de abandonar el vehículo, desconecte siempre el encendido manualmente y, dado el caso, tenga en cuenta las indicaciones de la pantalla del cuadro de instrumentos.



Si el vehículo permanece mucho tiempo detenido con el encendido conectado, la batería de 12 voltios podría descargarse y no se podría poner el motor en marcha.

Poner el motor en marcha

Poner el motor en marcha

1. Conecte el encendido.
2. Pise el pedal del freno y manténgalo pisado hasta que desconecte el freno de estacionamiento electrónico.

3. *Vehículos con cambio manual:* Pise el pedal del embrague a fondo y manténgalo pisado hasta que el motor se ponga en marcha. Sitúe la palanca de cambios en punto muerto.

Vehículos con cambio automático: Sitúe la palanca selectora en la posición **N** o engrane el bloqueo de aparcamiento **P**.

Vehículos con cambio de doble embrague DSG: Sitúe la palanca selectora en la posición **N** o engrane el bloqueo de aparcamiento **P**.

4. *Vehículos con cerradura de encendido:* Siga girando la llave en la cerradura de encendido, sin pisar el acelerador. Una vez se ponga el motor en marcha, suelte la llave.

Vehículos con pulsador de encendido y arranque: Presione el pulsador de encendido y arranque → pág. 123 y manténgalo presionado sin pisar el acelerador. Para que el motor se ponga en marcha, tiene que haber una llave del vehículo válida en el interior de este y el freno tiene que estar pisado. Una vez se ponga el motor en marcha, suelte el pulsador de encendido y arranque.

5. Si el motor no se pone en marcha, interrumpa el intento y repítalo al cabo de 1 minuto aprox.
6. *Vehículos con pulsador de encendido y arranque:* Si se bloqueó el vehículo con la llave del mismo, el pulsador está desactivado. Si se encuentra dentro del vehículo y tiene que poner el motor en marcha, desbloquee primero el vehí-

culo o realice un arranque de emergencia
→ pág. 126.

ADVERTENCIA

Se puede reducir el peligro de sufrir lesiones graves cuando el motor está en marcha o al ponerlo en marcha.

- No ponga ni deje nunca el motor en marcha en recintos cerrados o sin ventilación. Los gases de escape del motor contienen, entre otros, monóxido de carbono, un gas tóxico, incoloro e inodoro. El monóxido de carbono puede causar la pérdida del conocimiento y la muerte.
- No ponga ni deje nunca el motor en marcha si debajo del vehículo o cerca de él hay aceite, combustible u otros líquidos y medios operativos fácilmente inflamables, o si sale alguna de estas sustancias del vehículo, por ejemplo, debido a algún daño.
- No deje nunca el vehículo sin vigilancia con el motor en marcha, sobre todo si tiene una marcha o una relación de marchas engranada. El vehículo podría ponerse en movimiento repentinamente, o podría suceder algo inusual que provoque daños, un incendio y lesiones graves.
- No utilice nunca aerosoles para arranque en frío del motor. Estos aerosoles pueden explotar y causar un aumento repentino del régimen del motor.

AVISO

Si intenta arrancar el motor durante la marcha o si, inmediatamente después de apagarlo, lo arranca de nuevo, el motor de arranque o el motor pueden resultar dañados.

AVISO

Cuando el motor esté frío, evite regímenes altos del motor, someter este a grandes esfuerzos y los acelerones.

AVISO

No ponga el motor en marcha empujando el vehículo o remolcándolo. El combustible sin quemar podría dañar el catalizador.

AVISO

Si el motor no se pone en marcha, p. ej., por estar vacío el depósito de combustible, no utilice nunca el motor de arranque con una marcha engranada para circular o arrancar por remolcado. El motor de arranque podría resultar dañado.

- Dado el caso, reposte combustible → pág. 214 o solicite ayuda de arranque → pág. 226.

- Si el motor no arranca, solicite la ayuda de personal especializado.

 No espere a que el motor se caliente con el vehículo detenido; si tiene buena visibilidad a través de los cristales, inicie la marcha inmediatamente. De esta forma, el motor alcanza antes la temperatura de servicio y se reducen las emisiones contaminantes.

 Al poner el motor en marcha se desconectan temporalmente los consumidores eléctricos que más potencia consumen.

 Si no hay ninguna llave del vehículo dentro del mismo o el sistema no la detecta, aparecerá un aviso al respecto en la pantalla del cuadro de instrumentos. Esto podría ocurrir si otra señal de radiofrecuencia interfiriera en la señal de la llave o si la llave estuviera tapada por algún objeto, p. ej., una maleta de metal.

 Si, por ejemplo, la pila de botón de la llave del vehículo está casi agotada o lo está por completo, no se podrá poner el motor en marcha con el pulsador de encendido y arranque. Realice un arranque de emergencia → pág. 126.

 Cuando se pone el motor en marcha en frío, puede que aumente brevemente la rumorosidad. Esto es normal y carece de importancia. <

Apagar el motor

1. Detenga el vehículo → .
2. Estacione el vehículo → pág. 162.
3. *Vehículos con cerradura de encendido:* Desconecte el encendido.
4. *Vehículos con pulsador de encendido y arranque:* Pulse brevemente el pulsador de encendido y arranque. Si el motor no se apaga, realice una desconexión de emergencia → pág. 126.
5. Tenga en cuenta las indicaciones del cuadro de instrumentos → pág. 18.

Advertencia al abandonar el vehículo

Para advertir de que el vehículo aún puede rodar, al abrir la puerta del conductor suena una señal acústica de advertencia y en la pantalla del cuadro de instrumentos aparecen unas advertencias al respecto.

Vehículos con cambio de doble embrague DSG: Si la palanca selectora se encuentra en la posición **N**, suena una señal acústica de advertencia al abrir la puerta del conductor y en la pantalla del cuadro de instrumentos aparece la advertencia **El vehículo no tiene el**

freno de estacionamiento puesto. Así se advierte al conductor de que el vehículo podría salir rodando.

⚠ ADVERTENCIA

No apague nunca el motor mientras el vehículo esté en movimiento. Esto podría provocar la pérdida del control del vehículo, accidentes y lesiones graves.

- Los airbags y los pretensores de los cinturones no funcionan.
- El servofreno no funciona. Para detener el vehículo se tiene que pisar el pedal del freno con más fuerza.
- La dirección asistida no funciona. Para girar el volante se tiene que aplicar más fuerza.
- *Vehículos con cerradura de encendido:* Si se extrae la llave de la cerradura de encendido, podría encastrarse el bloqueo de la dirección y no se podría controlar el vehículo.
- *Vehículos con pulsador de encendido y arranque:* Si se desconecta el encendido, el bloqueo de la columna de dirección podría encastrarse y no sería posible controlar el vehículo.

⚠ ADVERTENCIA

Los componentes del sistema de escape se calientan extremadamente y podrían provocar un incendio y lesiones graves.

- No estacione nunca el vehículo de manera que algún componente del sistema de escape entre en contacto con materiales fácilmente inflamables que puedan encontrarse debajo del vehículo, como matorrales, hojarasca, hierba seca, combustible derramado, etc.
- No utilice nunca una protección adicional para los bajos del vehículo ni productos anticorrosivos para los tubos de escape, los catalizadores, los aislantes térmicos o el filtro de partículas.

ⓘ AVISO

Si se solicita mucho el motor durante bastante tiempo, puede que se sobrecaliente tras apagarlo.

- Para evitar daños en el motor, antes de apagarlo déjelo a ralentí durante aprox. 2 minutos en la posición neutral.

ⓘ En los vehículos con cambio automático, la llave solo se puede extraer de la cerradura de encendido con la palanca selectora en la posición P.

ⓘ Después de apagar el motor, es posible que el ventilador del radiador siga funcionando en el vano motor durante unos minutos. El ventilador del radiador se desconecta automáticamente.

Inmovilizador electrónico

El inmovilizador electrónico contribuye a impedir que se pueda poner el motor en marcha con una llave no autorizada y que, como consecuencia, se pueda mover el vehículo.

En los vehículos con cerradura de encendido: La llave del vehículo lleva un chip integrado. Cuando se introduce una llave válida en la cerradura de encendido, el chip desactiva automáticamente el inmovilizador electrónico.

En los vehículos con cerradura de encendido: El inmovilizador electrónico se activa automáticamente en cuanto se extrae la llave de la cerradura de encendido.

En los vehículos con pulsador de encendido y arranque: La llave del vehículo lleva un chip integrado. que desactiva el inmovilizador electrónico automáticamente si hay una llave válida dentro del habitáculo.

En los vehículos con pulsador de encendido y arranque: El inmovilizador electrónico se activa automáticamente cuando deja de haber una llave válida dentro del vehículo.

Por esta razón, el vehículo solo se puede poner en marcha con una llave Original Volkswagen codificada correctamente. Este tipo de llaves pueden adquirirse en un concesionario Volkswagen.



El funcionamiento correcto del vehículo solo está garantizado con las llaves originales Volkswagen.

Problemas y soluciones



Fig. 101 En el lado derecho de la columna de dirección: función de arranque de emergencia en los vehículos con el sistema de cierre y arranque sin llave "Keyless Access".

EPC Avería en la gestión del motor

El testigo de control se enciende en amarillo.

Hay una avería en la gestión del motor.

1. Dado el caso, tenga en cuenta el mensaje que se muestre en la pantalla del cuadro de instrumentos.
2. Encargue inmediatamente una revisión del motor a un taller especializado cualificado para ello. Volkswagen recomienda un concesionario Volkswagen.

EPC Avería en la gestión del motor

El testigo de control se enciende en el cuadro de instrumentos digital.

El testigo de control se enciende en amarillo.

¡La potencia del vehículo está limitada!

Se ha limitado la potencia para evitar que componentes de la gestión del motor se calienten excesivamente.

- En la pantalla del cuadro de instrumentos puede aparecer una indicación al respecto.
- Se puede continuar la marcha con la potencia limitada.

La limitación de la potencia se anula en los siguientes casos:

- La temperatura de los componentes de la gestión del motor ya no se encuentra en un rango crítico.

Régimen del motor limitado

El testigo de control se enciende en amarillo.

Se ha limitado el régimen del motor para evitar que este se caliente excesivamente.

El régimen se muestra en la pantalla del cuadro de instrumentos.

La limitación del régimen se anula en los siguientes casos:

- La temperatura del motor ya no se encuentra en un rango crítico.
- Se retira el pie del acelerador.

junto con **EPC** Limitación del régimen por una avería en la gestión del motor

Los testigos de control se encienden en amarillo.

La limitación del régimen se ha activado debido a una avería en la gestión del motor.

1. Asegúrese de no superar el régimen indicado.

2. Encargue inmediatamente una revisión del motor a un taller especializado cualificado para ello. Volkswagen recomienda un concesionario Volkswagen.

No se puede extraer la llave del vehículo de la cerradura de encendido

Se ha introducido una llave no autorizada en la cerradura de encendido.

Para extraer la llave, proceda como sigue:

Vehículos con cambio automático

1. Pulse la tecla de bloqueo de la palanca selectora y suéltela.
2. Extraiga la llave de la cerradura de encendido.

Vehículos con cambio manual

1. Extraiga la llave de la cerradura de encendido.

No se reconoce la llave del vehículo

En la pantalla del cuadro de instrumentos aparece una indicación al respecto.

Si la pila de botón de la llave del vehículo está casi o totalmente agotada, puede que la llave no se reconozca.

Hay que realizar un arranque de emergencia:

1. Pise el pedal del freno y manténgalo pisado.
2. Inmediatamente después de presionar el pulsador de encendido y arranque, mantenga la llave junto al guarnecido derecho de la columna de dirección → [fig. 101](#).

El encendido se conecta automáticamente y, dado el caso, el motor se pone en marcha.

No se puede apagar el motor

El motor no se apaga al pulsar brevemente el pulsador de encendido y arranque.

Hay que realizar una desconexión de emergencia:

1. Presione el pulsador de encendido y arranque dos veces en el transcurso de unos segundos o manténgalo presionado prolongadamente una vez.

El motor se apaga automáticamente → [pág. 123](#).

No se puede poner el motor en marcha

Si se utiliza una llave del vehículo no autorizada o hay una avería en el sistema, en la pantalla del cuadro de instrumentos aparece una indicación al respecto.

1. Utilice una llave autorizada.
2. Si la avería persiste, solicite la ayuda de personal especializado debidamente cualificado. Volkswagen recomienda un concesionario Volkswagen.

No se puede poner el motor en marcha

No se puede poner el motor en marcha con la llave del vehículo o pulsando brevemente el pulsador de encendido y arranque aun teniendo pisado el pedal del freno o el del embrague, según lo que corresponda.

Hay una avería en el sistema de arranque.

1. Mantenga girada la llave del vehículo o presionado el pulsador hasta que el motor se ponga en marcha.
2. Solicite la ayuda de personal especializado debidamente cualificado. Volkswagen recomienda un concesionario Volkswagen.

Sistema Start-Stop

Sistema Start-Stop



Fig. 102 En la parte inferior de la consola central: tecla del sistema Start-Stop.

El sistema Start-Stop apaga el motor automáticamente al detenerse el vehículo y en las fases de parada de este. En caso necesario, el motor se vuelve a poner en marcha automáticamente.

Conectar el sistema Start-Stop

Esta función se activa automáticamente al conectar el encendido. En la pantalla del cuadro de instrumentos se muestra información acerca del estado actual.

Siempre que atraviese agua, desconecte manualmente el sistema Start-Stop.

Testigos de control

Si el testigo de control se enciende, el sistema Start-Stop está disponible y el apagado automático del motor está activo.

Si el testigo de control se enciende, el sistema Start-Stop no está disponible o ha puesto el motor en marcha automáticamente →

En la pantalla del cuadro de instrumentos puede mostrarse el estado del sistema Start-Stop.

Desconectar y conectar automáticamente el sistema Start-Stop

Vehículos con cambio manual:

1. En el desplazamiento por inercia o con el vehículo detenido, ponga el punto muerto y suelte el pedal del embrague. El motor se apaga.
2. Para volver a poner el motor en marcha, pise el embrague.

Vehículos con cambio automático:

- ◀
1. Para parar, pise el pedal del freno y manténgalo pisado. Poco antes de detenerse el vehículo o al detenerse, el motor se apaga.
 2. Para volver a poner el motor en marcha, levante el pie del pedal del freno o pise el acelerador.

Condiciones importantes para que se apague el motor automáticamente

- El conductor tiene el cinturón de seguridad colocado.
- La puerta del conductor está cerrada.
- El capó delantero está cerrado.
- El motor ha alcanzado una temperatura mínima.
- *Vehículos con Climatronic:* La temperatura del habitáculo está dentro de los valores preajustados y la humedad del aire no es demasiado alta.
- La función de desescarchado/desempeñado del climatizador no está activada.
- El estado de carga de la batería de 12 voltios es suficiente.
- La temperatura de la batería de 12 voltios no es demasiado baja ni alta.
- El vehículo no se encuentra en una pendiente muy pronunciada.
- El volante no está demasiado girado.
- La marcha atrás no está engranada.

Si las condiciones para que el motor se apague automáticamente se cumplen durante una fase de parada del vehículo, dado el caso el motor también puede apagarse a posteriori, p. ej., si se desconecta la función de desescarchado/desempeñado.

Condiciones que provocan que el motor se vuelva a poner en marcha automáticamente

El motor puede ponerse en marcha automáticamente en los siguientes casos:

- Si el habitáculo se calienta o se enfría mucho.
- Si el vehículo se mueve.

- Si baja la tensión eléctrica de la batería de 12 voltios.
- Si se mueve el volante.

Por lo general, rige lo siguiente: el motor se pone de nuevo en marcha automáticamente siempre que sea necesario para la situación en cuestión y para el vehículo.

Condiciones que hacen necesario poner el motor en marcha manualmente

En los siguientes casos hay que poner el motor en marcha manualmente:

- Si se abre la puerta del conductor.
- Si se abre el capó delantero.

Desconectar y conectar manualmente el sistema Start-Stop

Desconectar manualmente el sistema Start-Stop:

1. Para desconectar manualmente el sistema, pulse la tecla  de la consola central. Cuando el sistema Start-Stop está desconectado, se enciende el testigo de control de la tecla → [fig. 102](#).

Conectar manualmente el sistema Start-Stop:

1. Para volver a conectar manualmente el sistema, pulse de nuevo la tecla  de la consola central → [fig. 102](#).

Cada vez que se pulsa la tecla  en la pantalla del cuadro de instrumentos se muestra el estado del sistema.

Cuando el sistema Start-Stop ha apagado el motor, este se pone de nuevo en marcha inmediatamente si se desconecta el sistema con la tecla .

Siempre que atraviese agua, desconecte manualmente el sistema Start-Stop.

Funcionamiento del sistema Start-Stop en combinación con el control de crucero adaptativo (ACC)

Cuando el control de crucero adaptativo (ACC) interviene activamente en los frenos hasta detener el vehículo → [pág. 145](#), el motor se apaga.

Con el ACC activo, el motor se vuelve a poner en marcha en los siguientes casos:

- Si se pisa el acelerador.
- Cuando el ACC vuelve a regular la velocidad y la distancia.
- Cuando el vehículo que circula por delante se aleja.

Aunque el control de crucero adaptativo (ACC) esté desactivado, el motor también se vuelve a poner en marcha si el vehículo que circula por delante se aleja.

⚠ ADVERTENCIA

No apague nunca el motor mientras el vehículo esté en movimiento. Esto podría provocar la pérdida del control del vehículo, accidentes y lesiones graves.

- Los airbags y los pretensores de los cinturones no funcionan.
- El servofreno no funciona. Para detener el vehículo se tiene que pisar el pedal del freno con más fuerza.
- La dirección asistida no funciona. Para girar el volante se tiene que aplicar más fuerza.
- Si desconecta el encendido, podría encastrarse el bloqueo de la columna de dirección y no se podría controlar el vehículo.
- Desconecte siempre el sistema Start-Stop cuando realice trabajos en el vano motor.

ⓘ AVISO

Si se utiliza el sistema Start-Stop durante mucho tiempo a temperaturas exteriores muy altas, la batería de 12 voltios puede resultar dañada.

 A temperaturas superiores a 38 °C (100 °F) aprox., la función de apagado del motor puede desactivarse automáticamente.

 En algunos casos puede que sea necesario volver a poner el motor en marcha manualmente. Tenga en cuenta el mensaje que aparezca al respecto en la pantalla del cuadro de instrumentos.

 En los vehículos con selección del perfil de conducción → [pág. 140](#), el sistema Start-Stop se conecta automáticamente cuando se selecciona el perfil **Eco**.

 Siempre que atraviese agua, desconecte manualmente el sistema Start-Stop. <

Problemas y soluciones

El motor no se pone en marcha automáticamente

Vehículos con función de desplazamiento por inercia Eco: Si el motor no se pone en marcha automáticamente, puede mostrarse la advertencia **Error: Sistema de energía del vehículo. Acuda al taller.** en la pantalla del cuadro de instrumentos.

1. Ponga el motor en marcha manualmente → [pág. 124](#).
2. Desconecte el sistema Start-Stop manualmente.

3. Acuda inmediatamente a un taller especializado debidamente cualificado. Volkswagen recomienda un concesionario Volkswagen.

Cambio manual

Cambiar de marcha: cambio manual



Fig. 103 Esquema de las marchas de un cambio manual de 6 marchas. En función del equipamiento, el vehículo puede estar equipado con un cambio manual de 5 marchas.

Engranar las marchas adelante

En la palanca de cambios está representada la posición de cada una de las marchas.

1. Pise el pedal del embrague a fondo y manténgalo pisado.
2. Sitúe la palanca de cambios en la posición deseada → ⚠.
3. Suelte el pedal del embrague para engragar.

En algunos países el pedal del embrague tiene que estar pisado a fondo para que el motor se ponga en marcha.

Engranar la marcha atrás

Engrane la marcha atrás únicamente cuando el vehículo esté detenido.

1. Pise el pedal del embrague a fondo y manténgalo pisado → ⚠.
2. Sitúe la palanca de cambios en punto muerto y presiónela hacia abajo.
3. Mueva la palanca de cambios completamente hacia la izquierda y después hacia delante para situarla en la posición de la marcha atrás → fig. 103 (R).
4. Suelte el pedal del embrague para engragar.

Cambiar a marchas inferiores

⊲ Durante la marcha, el cambio a una marcha inferior debe realizarse siempre progresivamente, es decir, a la marcha inmediatamente inferior, y cuando el régimen del motor no sea demasiado elevado → ⚠. Reducir de marcha saltándose una o varias marchas a altas velocidades o a regímenes altos del motor puede ocasionar daños en el embrague y en el cambio, incluso aunque se mantenga pisado el embrague → ⚠.

⚠ ADVERTENCIA

Una aceleración rápida puede provocar la pérdida de tracción y que el vehículo patine, sobre todo en calzadas resbaladizas. Esto podría provocar la pérdida del control del vehículo, accidentes y lesiones graves.

- Únicamente acelere si las condiciones de visibilidad, climatológicas, de la calzada y del tráfico lo permiten, y si no pone en peligro a otros usuarios de la vía con la aceleración del vehículo y su estilo de conducción.
- Adapte siempre el estilo de conducción a la circulación.
- Cuando desconecta el ASR, las ruedas motrices pueden patinar, sobre todo si la calzada está mojada, resbaladiza o sucia. Esto puede provocar que no se pueda dirigir ni controlar el vehículo.

⚠ ADVERTENCIA

Si el motor está en marcha, el vehículo se pone en movimiento en cuanto se engrana una marcha y se suelta el pedal del embrague. Esto también sucede si el freno de estacionamiento electrónico está conectado.

- No engrane nunca la marcha atrás cuando el vehículo esté en movimiento.

⚠ ADVERTENCIA

Si se reduce de marcha inadecuadamente engranando una marcha demasiado baja, se puede perder el control del vehículo y producirse un accidente y lesiones graves.

⚠ AVISO

Si circulando a gran velocidad o a regímenes altos del motor se engrana una marcha demasiado baja, se pueden ocasionar daños considerables en el embrague y en el cambio. Esto puede ocurrir incluso cuando se mantiene el pedal del embrague pisado y no se engraga.

ⓘ AVISO

Tenga en cuenta lo siguiente para evitar daños y un desgaste prematuro:

- Durante la marcha, no deje la mano sobre la palanca de cambios. La presión que ejerce la mano se transmite a las horquillas de cambio.
- Asegúrese de que el vehículo esté totalmente detenido antes de engranar la marcha atrás.
- Al cambiar de marcha, pise siempre el pedal del embrague a fondo.
- No mantenga el vehículo detenido cuesta arriba con el embrague "patinando" y el motor en marcha.

 Cambiar pronto a una marcha superior contribuye a reducir el consumo de combustible y los ruidos de funcionamiento.

Problemas y soluciones

⚠ El embrague "patina"

El testigo de control se enciende en amarillo.

El embrague no transmite todo el par del motor.

1. Dado el caso, retire el pie del pedal del embrague.

⚠ El embrague se ha calentado excesivamente

El testigo de control se enciende en amarillo.

También puede sonar una señal acústica de advertencia → pág. 130.

El embrague puede calentarse excesivamente si, por ejemplo, se inicia la marcha repetidamente, se deja que el vehículo avance lentamente durante mucho tiempo sin acelerar o se inicia la marcha y se frena continuamente en situaciones de tráfico denso.

Este sobrecalentamiento se indica con este testigo de advertencia y, dado el caso, con testigos de advertencia adicionales y un mensaje en la pantalla del cuadro de instrumentos.

1. Es posible continuar la marcha.

⚠ El embrague tiene una avería

El testigo de control se enciende en amarillo.

El embrague tiene una avería.

¡Continúe la marcha con precaución!

1. Solicite la ayuda de personal especializado debidamente cualificado. De lo contrario, pueden producirse daños considerables en el embrague. <

Cambio automático

Funcionamiento del cambio de doble embrague DSG®

Descripción

El vehículo está equipado con un cambio de doble embrague DSG®.

El cambio de doble embrague DSG® es un **cambio con tecnología de doble embrague que cambia las marchas automáticamente**. Un embrague doble y dos transmisiones parciales independientes entre sí permiten cambiar de marcha muy rápidamente sin que haya pérdida de fuerza de tracción. El cambio de doble embrague DSG® combina así la potencia y la rentabilidad de un cambio manual con el confort y la comodidad de un cambio automático convencional.

Funcionamiento

Durante la marcha, la fuerza del motor se transmite al eje motriz a través del cambio. Para cambiar de marcha hay que interrumpir la transmisión de la fuerza entre el motor y el cambio. Esta es la función del embrague.

En el caso del cambio de doble embrague DSG®, durante la marcha la fuerza del motor se transmite siempre sin interrupción a través de una de las dos transmisiones parciales. Antes de realizar un cambio de marcha se preselecciona la siguiente marcha superior o inferior en la transmisión que no está activa. A continuación se cierra el embrague de la marcha preseleccionada y al mismo tiempo se abre el de la marcha que estaba seleccionada. Esto permite cambios de marcha muy rápidos.

Gracias a su diseño, el cambio de doble embrague DSG® es más eficiente que un cambio automático. Mientras que el convertidor de par de un cambio automático siempre está en funcionamiento, el cambio de doble embrague DSG® puede abrir el embrague a ralentí y ahorrar así combustible. Debido a su eficiencia, su reducido peso y su gestión inteligente, con el cambio de doble embrague DSG® se logra, por lo general, un consumo de combustible igual o inferior que con un cambio manual.

Al igual que en el caso del cambio manual, el embrague del cambio de doble embrague DSG® también sufre un desgaste. Dependiendo del tipo de cambio de doble embrague DSG® del que se trate, será necesario realizar un mantenimiento periódico. Para más información al respecto → pág. 275. En caso de fallar una de las transmisiones parciales, el cambio de doble embrague DSG® ofrece además la posibilidad de desconectar una de ellas y continuar la marcha con la otra → pág. 135. En este caso, encargue in-

mediatamente una revisión del cambio a un taller especializado debidamente cualificado. Volkswagen recomienda un concesionario Volkswagen.

Cambio automático: seleccionar las posiciones de la palanca selectora



Fig. 104 Palanca selectora del cambio automático con tecla de bloqueo (flecha).

Con el encendido conectado, en la pantalla del cuadro de instrumentos se muestra la posición seleccionada de la palanca selectora.

P – Bloqueo de aparcamiento

Las ruedas motrices están bloqueadas. Seleccione esta posición solo cuando el vehículo esté *detenido*.

Para sacar la palanca selectora de esta posición, pise el pedal del freno con el encendido conectado y pulse la tecla de bloqueo de la palanca.

R – Marcha atrás

La marcha atrás está engranada. Seleccione esta posición solo cuando el vehículo esté *detenido*.

N – Neutral

El cambio está en la posición neutral. No se transmite ningún movimiento a las ruedas y el efecto de frenado del motor no está disponible.

D/S – Posición permanente para marcha adelante

Relación de marchas **D**: programa normal

Todos los cambios a una marcha superior o inferior se realizan automáticamente. El momento del cambio ocurre en función de la solicitud del motor,

del estilo personal de conducción y de la velocidad a la que se circule.

Relación de marchas **S**: programa deportivo

Para aprovechar al máximo las reservas de potencia del motor, se cambia automáticamente *más tarde* a una marcha superior y *antes* a una marcha inferior que cuando la palanca selectora está en la posición **D**. El momento del cambio ocurre en función de la solicitud del motor, del estilo personal de conducción y de la velocidad a la que se circule.

Para cambiar entre las relaciones de marcha **D** y **S**, empuje ligeramente la palanca selectora hacia atrás ▽ → fig. 104.

La palanca selectora vuelve siempre a la posición **D/S**. Esto también funciona en la pista de selección Tiptronic → pág. 133.

Bloqueo de la palanca selectora

En las posiciones **P** y **N**, el bloqueo de la palanca selectora impide que se pueda cambiar la palanca selectora de posición por descuido y que, como consecuencia, el vehículo se ponga en movimiento sin que así se desee.

Para soltar el bloqueo de la palanca selectora, conecte el encendido y pise el pedal del freno. A continuación, pulse la tecla de bloqueo situada en el pomo de la palanca selectora en el sentido de la flecha → fig. 104.

Si se salta la posición **N**, p. ej., pasando de la marcha atrás a la posición **D/S**, la palanca no se bloquea. Esto permite, p. ej., sacar un vehículo que se haya quedado atascado "columpiándolo". Si la palanca selectora permanece durante más de aprox. 1 segundo en la posición **N** sin tener el pedal del freno pisado o circulando a menos de 5 km/h (3 mph) aprox., la palanca se bloquea.

⚠ ADVERTENCIA

Si se selecciona una posición equivocada del cambio, se podría perder el control del vehículo y producirse un accidente y lesiones graves.

- No acelere nunca al seleccionar una posición del cambio.
- Si suelta el pedal del freno con el motor en marcha y una relación de marchas engranada, el vehículo se pondrá en movimiento.
- No engrane nunca la marcha atrás **R** ni el bloqueo de aparcamiento **P** durante la marcha.

⚠ ADVERTENCIA

Cualquier movimiento accidental del vehículo puede causar lesiones graves.

- Como conductor, no abandone nunca su asiento con el motor en marcha y una relación de marchas engranada. Si tiene que salir del vehículo con el motor en marcha, conecte siempre el freno de estacionamiento electrónico y sitúe siempre la palanca selectora en la posición **P**.
- Con el motor en marcha y la relación de marchas **D/S** o la posición **R** seleccionadas, pise el pedal del freno para retener el vehículo. Ni siquiera a ralentí se interrumpe completamente la transmisión de fuerza y el vehículo se sigue desplazando lentamente.
- No engrane nunca la marcha atrás **R** ni el bloqueo de aparcamiento **P** cuando el vehículo esté en movimiento.
- No salga nunca del vehículo con la palanca selectora en la posición **N**. El vehículo rodará cuesta abajo independientemente de que el motor esté en marcha o no.

⚠ AVISO

Si, con el vehículo detenido, **no** se tiene conectado el freno de estacionamiento electrónico y se suelta el pedal del freno con el bloqueo de aparcamiento **P** engranado, el vehículo puede moverse unos centímetros hacia delante o hacia atrás.

i Si cambia por descuido a **N** durante la marcha, deje de acelerar. Espere en la posición neutral a que el motor gire a ralentí antes de engranar una relación de marchas.

i La batería de 12 voltios se descarga si, con el motor apagado, no se tiene el bloqueo de aparcamiento **P** engranado durante un tiempo prolongado.

Cambiar de marcha con el Tiptronic

Con el Tiptronic se puede cambiar de marcha manualmente en los cambios automáticos.

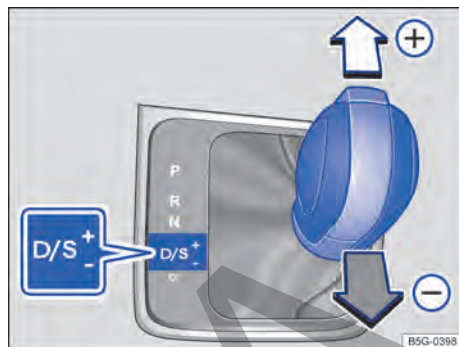

Fig. 105 Palanca selectora en la posición Tiptronic.



Fig. 106 Volante con levas de cambios para el Tiptronic.

Al cambiar al programa Tiptronic se mantiene la marcha que esté engranada. Esto es así hasta que el sistema cambia automáticamente de marcha debido a la situación de marcha actual.

Utilizar el Tiptronic con la palanca selectora

1. Partiendo de la posición **D/S**, mueva la palanca selectora hacia la derecha hasta la pista de selección Tiptronic.
2. Para cambiar a una marcha superior o inferior, empuje levemente la palanca selectora hacia delante \oplus o hacia atrás \ominus → fig. 105.

Al empujar levemente la palanca selectora en la pista de selección Tiptronic, no hay que presionar la tecla de bloqueo de la palanca selectora.

Utilizar el Tiptronic con las levas de cambios

1. Tire de la leva derecha hacia el volante para cambiar a una marcha superior → fig. 106.
2. Tire de la leva izquierda hacia el volante para cambiar a una marcha inferior.
3. Para salir del programa Tiptronic, tire de la leva derecha hacia el volante durante 1 segundo aproximadamente.

Si no se accionan las levas durante algún tiempo y la palanca selectora no se encuentra en la pista de se-

lección Tiptronic, se saldrá automáticamente del programa Tiptronic.

ⓘ AVISO

Al acelerar, el cambio pasa automáticamente a la marcha inmediatamente superior poco antes de que se alcance el régimen máximo permitido del motor.

ⓘ AVISO

Si se cambia manualmente a una marcha inferior, el cambio lo hará cuando ya no sea posible superar el régimen máximo del motor.

Conducir con cambio automático

El cambio a una marcha superior o inferior se realiza de modo automático.

Bajar pendientes

Cuanto más pronunciada sea la bajada, menor tendrá que ser la marcha seleccionada. Las marchas cortas aumentan el efecto de frenado del motor. No deje nunca rodar el vehículo pendiente abajo con la posición neutral N seleccionada.

1. Reduzca la velocidad.
2. Partiendo de la posición D/S, mueva la palanca selectora hacia la derecha hasta la pista de selección Tiptronic → pág. 133.
3. Empuje la palanca suavemente hacia atrás para reducir de marcha.

O bien: reduzca de marcha con las levas de cambios situadas en el volante → pág. 133.

Detenerse e iniciar la marcha cuesta arriba

Cuanto más pronunciada sea la subida, menor tendrá que ser la marcha seleccionada.

Cuando, con el motor en marcha, se detenga el vehículo o se inicie la marcha cuesta arriba, se debería utilizar la función Auto-Hold → pág. 165.

Cuando se detenga cuesta arriba con una marcha seleccionada, evite siempre que el vehículo se vaya hacia atrás pisando el pedal del freno o conectando el freno de estacionamiento electrónico. No suelte el pedal del freno ni desconecte el freno de estacionamiento electrónico hasta que no inicie la marcha → ⓘ.

Desplazamiento por inercia con el cambio de doble embrague DSG®

Con esta función se aprovecha la inercia del vehículo para ahorrar combustible mediante la previsión en la conducción. El motor deja de frenar el vehículo, que

puede continuar desplazándose un buen tramo por su propia inercia. La función solo está disponible cuando la palanca selectora se encuentra en la posición D/S y se circula a velocidades comprendidas entre 40 y 130 km (25 y 80 mph).

Si durante el desplazamiento por inercia se pisa el freno, el motor permanece apagado hasta que el vehículo se detiene.

Si durante el desplazamiento por inercia no se pisa el freno, el motor se vuelve a poner en marcha automáticamente cuando el vehículo rueda muy lentamente.

El motor puede ponerse en marcha automáticamente para garantizar que se pueda volver a poner el motor en marcha y que la red de a bordo reciba la alimentación de corriente necesaria.

Activar el desplazamiento por inercia

1. Seleccione el perfil **Eco** en la selección del perfil de conducción → pág. 140, → pág. 141.
2. Retire el pie del acelerador. El motor se desacopla y gira a ralentí. El vehículo avanza sin el efecto de frenado del motor.
3. *Vehículos con función de desplazamiento por inercia Eco:* Retire lentamente el pie del acelerador. El motor puede desacoplarse y apagarse automáticamente.

Interrumpir el desplazamiento por inercia

1. Pise el pedal del freno con fuerza.
 - O bien:** pise brevemente el pedal del acelerador o el del freno.
 - O bien:** tire de una de las levas de cambios hacia el volante.
 - O bien:** sitúe la palanca selectora en la posición Tiptronic.
 - O bien:** cambie de perfil de conducción desde el perfil **Eco**.

Kick-down

La función kick-down permite una aceleración máxima con la palanca selectora en la posición D/S o Tiptronic.

Pisando el acelerador a fondo, el cambio automático reduce a una marcha inferior en función de la velocidad y del régimen del motor. De este modo se aprovecha la máxima aceleración del vehículo → ⚠.

Cuando se pisa el acelerador a fondo (kick-down), el cambio automático a la marcha inmediatamente superior solo se efectúa una vez alcanzado el régimen máximo prefijado del motor.

En los vehículos con selección del perfil de conducción, cuando está seleccionado el perfil **Eco** → pág. 140, → pág. 141 y se pisa el pedal del acelerador a fondo más allá del punto de resistencia, la potencia del motor se regula automáticamente de modo que el vehículo acelere al máximo.

Programa de control de salida

En función del equipamiento, los vehículos con cambio automático disponen de un programa de control de salida. El programa de control de salida permite una aceleración máxima desde parado.

1. Desconecte el ASR → pág. 174.
2. Pise el pedal del freno con el pie izquierdo y manténgalo pisado.
3. Sitúe la palanca selectora en la posición **D/S** y seleccione la relación de marchas **S**, o lleve la palanca a la posición Tiptronic.
O bien: en los vehículos con selección del perfil de conducción, seleccione el perfil **Sport** → pág. 140, → pág. 141.
4. Pise el acelerador con el pie derecho hasta que el régimen del motor alcance las 3200 rpm aprox.
5. Retire el pie izquierdo del freno → . El vehículo arrancará con la aceleración máxima.
6. ¡Vuelva a conectar el ASR después de la aceleración!

ADVERTENCIA

Una aceleración rápida puede provocar la pérdida de tracción y que el vehículo patine, sobre todo en calzadas resbaladizas. Esto podría provocar la pérdida del control del vehículo, accidentes y lesiones graves.

- Adapte siempre el estilo de conducción a la circulación.
- No acelere nunca a fondo (kick-down) o de forma brusca si las condiciones de visibilidad, climatológicas, de la calzada y del tráfico no lo permiten, o si pone en peligro a otros usuarios de la vía con la aceleración del vehículo y este estilo de conducción.
- Tenga en cuenta que las ruedas motrices y, en consecuencia, el vehículo pueden patinar cuando el ASR está desconectado, especialmente cuando la calzada está resbaladiza.
- Vuelva a conectar el ASR después de la aceleración.
- Utilice el programa de control de salida solo si las condiciones de la calzada y del tráfico lo permiten.

ADVERTENCIA

No "lime" nunca los frenos demasiado a menudo ni demasiado tiempo ni pise nunca el pedal del freno demasiado a menudo ni demasiado tiempo. Frenar constantemente provoca el sobrecalentamiento de los frenos. Esto puede reducir notablemente la potencia de frenado y, en determinadas circunstancias, provocar la avería de todo el sistema de frenos.

AVISO

- En cuesta arriba con una relación de marchas engranada, no pise el acelerador para retener el vehículo y evitar que se vaya hacia atrás. De lo contrario, el cambio automático podría sobrecalentarse y resultar dañado.
- No deje nunca rodar el vehículo con la palanca selectora en la posición **N**, sobre todo cuando el motor esté apagado. El cambio automático no se lubrica y puede resultar dañado.
- *Vehículos con programa de control de salida:* Cuando se acelera con el programa de control de salida, se solicitan mucho todas las piezas del vehículo. Esto puede provocar un desgaste mayor.

AVISO

No "lime" nunca los frenos pisando el pedal suavemente si no es realmente necesario frenar. Esto aumenta su desgaste.

Problemas y soluciones

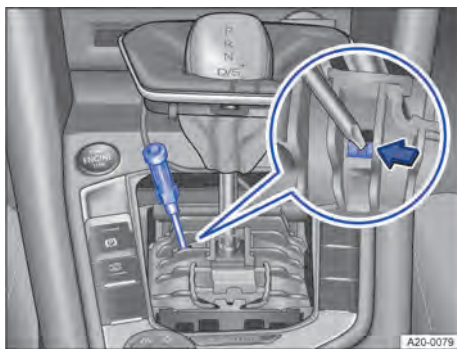

Fig. 107 Realizar un desbloqueo de emergencia de la palanca selectora (variante 1).

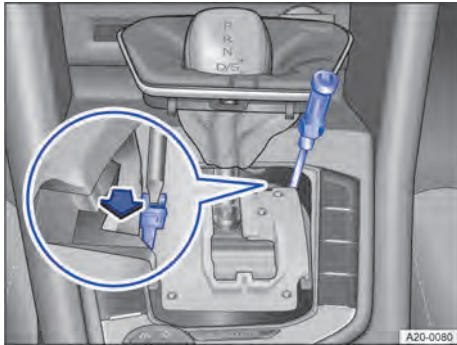

Fig. 108 Realizar un desbloqueo de emergencia de la palanca selectora (variante 2).

El motor no se pone en marcha

El testigo de control se enciende en verde.

No ha pisado el pedal del freno, p. ej., al intentar cambiar la palanca selectora de posición.

1. Para cambiar de posición, pise el pedal del freno.

La tecla de bloqueo impide iniciar la marcha

El testigo de control parpadea en verde.

La tecla de bloqueo de la palanca selectora no está encastrada.

1. Compruebe si la tecla está encastrada.
2. Dado el caso, encastre la tecla.

El bloqueo de la palanca selectora impide iniciar la marcha

El testigo de control parpadea en verde. Adicionalmente se muestra un mensaje informativo.

En raras ocasiones puede ocurrir que el bloqueo de la palanca selectora no encastre en los vehículos con cambio de doble embrague DSG®.

En ese caso se anula la tracción para impedir que el vehículo se ponga en movimiento accidentalmente.

1. Pise el pedal del freno y suéltelo de nuevo.

El cambio se ha sobrecalentado

El testigo de control se enciende en amarillo.

Además, puede sonar una señal acústica de advertencia. Dado el caso, en la pantalla del cuadro de instrumentos se muestra un mensaje al respecto.

El cambio de doble embrague DSG® puede calentar-se excesivamente si, por ejemplo, se inicia la marcha repetidamente, se deja que el vehículo avance lenta-

mente durante mucho tiempo sin acelerar o se inicia la marcha y se frena continuamente en situaciones de tráfico denso.

¡No continúe la marcha!

1. Deje que el cambio se enfríe con el bloqueo de aparcamiento engranado P → .
2. Si el testigo de control no se apaga, no continúe la marcha.
3. Solicite la ayuda de personal especializado. De lo contrario, pueden producirse daños considerables en el cambio.

Desbloqueo de emergencia de la palanca selectora

Si en caso de falta de corriente, p. ej., por estar descargada la batería de 12 voltios, es necesario remolcar el vehículo, habrá que realizar un desbloqueo de emergencia de la palanca selectora. Solicite la ayuda de personal especializado.

El desbloqueo de emergencia se encuentra debajo de la cubierta de la corredera de la palanca selectora.

Desmontar la cubierta de la corredera de la palanca selectora:

1. Conecte el freno de estacionamiento electrónico. Si el freno de estacionamiento electrónico no se conecta, inmovilice el vehículo de otro modo para evitar que se desplace.
2. Desconecte el encendido.
3. Tire de la cubierta hacia arriba con cuidado, por la zona del guardapolvo de la palanca selectora, junto con los cables eléctricos que lleve conectados → [fig. 107](#) o → [fig. 108](#).
4. Vuelva la cubierta hacia arriba por encima de la palanca selectora.

Realizar un desbloqueo de emergencia de la palanca selectora:

1. Presione la palanca de desbloqueo en el sentido de la flecha → [fig. 107](#) o → [fig. 108](#) y manténgala en esa posición.
2. Pulse la tecla de bloqueo situada en la parte delantera del pomo de la palanca selectora y sitúe esta en la posición N.
3. Después del desbloqueo de emergencia, encaje la cubierta con cuidado en la consola central asegurándose de que los cables queden en la posición correcta.

Programa de emergencia

Si en la pantalla del cuadro de instrumentos aparecen destacadas con un fondo claro todas las posiciones de la palanca selectora, significa que hay alguna anomalía en el sistema. El cambio de doble embrague DSG® funciona entonces en un programa de

emergencia. En este programa aún se puede circular con el vehículo, pero a una velocidad baja y no en todas las marchas.

Si el vehículo está equipado con cambio de doble embrague DSG®, puede que en algunos casos no sea posible utilizar la marcha atrás.

En cualquier caso, acuda lo antes posible a un taller especializado debidamente cualificado y solicite que se revise el cambio de doble embrague DSG®. Volkswagen recomienda un concesionario Volkswagen.

El vehículo no se mueve a pesar de estar seleccionada una relación de marchas

Si el vehículo no se mueve en la dirección deseada, puede que el sistema no haya engranado correctamente la relación de marchas.

1. Pise el pedal del freno y vuelva a seleccionar la relación de marchas.
2. Si el vehículo sigue sin moverse en la dirección deseada, hay una avería en el sistema. Solicite la ayuda de personal especializado y encargue que se revise el sistema.

ADVERTENCIA

No suelte nunca el bloqueo de aparcamiento **P** mientras el freno de estacionamiento electrónico esté desconectado. De lo contrario, si el vehículo se encontrara en una pendiente, podría ponerse en movimiento de forma imprevista y provocar un accidente y lesiones graves.

AVISO

Si deja que el vehículo se desplace con el motor apagado y la palanca selectora en la posición **N** durante bastante tiempo o a una velocidad elevada, p. ej., al ser remolcado, el cambio de doble embrague DSG® sufrirá daños.

AVISO

- La primera vez que se indique que el cambio se ha sobrecalentado, detenga el vehículo inmediatamente de forma segura o circule a más de 20 km/h (12 mph).
- Si el mensaje y la advertencia acústica se repiten aprox. cada 10 segundos, detenga el vehículo inmediatamente de forma segura y apague el motor. Espere a que se enfríe el cambio.
- Para evitar daños en el cambio, no continúe la marcha hasta que no haya dejado de sonar la advertencia acústica. Mientras el cambio esté sobrecalentado, evite iniciar continuamente la marcha y avanzar a velocidad de peatón.

Conducir por pendientes

Asistente de arranque en pendiente

El asistente de arranque en pendiente ayuda a iniciar la marcha cuesta arriba manteniendo el vehículo detenido de forma activa.

El asistente de arranque en pendiente se conecta automáticamente si se cumplen las siguientes condiciones

Se tienen que cumplir las siguientes condiciones **al mismo tiempo**:

- Se mantiene el vehículo **detenido** con el pedal del freno o con el freno de estacionamiento electrónico en una pendiente hasta iniciar la marcha.
- El motor gira correctamente.
- Las cuatro ruedas tienen que tener buen contacto con la superficie y el vehículo no debe estar con los ejes cruzados.
- Está engranada la marcha adelante o la marcha atrás.

Para iniciar la marcha, retire el pie del pedal del freno o suelte el freno de estacionamiento electrónico y acelere inmediatamente. **Al iniciar la marcha, el freno se suelta progresivamente.**

Asistente de arranque en pendiente desactivado

El asistente de arranque en pendiente se desactiva inmediatamente si deja de cumplirse alguna de las siguientes condiciones:

- Si se abre la puerta del conductor.
- Si el motor marcha de forma irregular o anómala.
- Si se apaga o se cala el motor.
- Si la palanca selectora se encuentra en la posición **N**.
- Si alguna de las ruedas solo tiene un contacto mínimo con el suelo, p. ej., en caso de un cruce de ejes.

ATENCIÓN

- Si no inicia la marcha inmediatamente después de soltar el pedal del freno, el vehículo podría rodar hacia atrás en determinadas circunstancias. En este caso, pise inmediatamente el pedal del freno o conecte el freno de estacionamiento electrónico.
- Si el motor se apaga, pise inmediatamente el pedal del freno o conecte el freno de estacionamiento electrónico.
- Si, circulando cuesta arriba con tráfico denso, quiere evitar que el vehículo ruede hacia atrás al

iniciar la marcha, antes de iniciar esta pise el pedal del freno durante unos segundos.

Función de asistencia en descenso

En los vehículos con cambio de doble embrague DSG®, la función de asistencia en descenso ayuda a frenar al bajar una pendiente → ⚠. Para ello, esta función aprovecha el freno motor.

El cambio de doble embrague DSG® selecciona la marcha óptima en función de la pendiente existente y de la velocidad a la que se circule. Para ello, la palanca selectora tiene que encontrarse en la posición D/S. En el modo Tiptronic, la función de asistencia en descenso no está activa.

Como la función de asistencia en descenso solo puede reducir como máximo a 3ª marcha, puede que sea necesario pasar al modo Tiptronic al descender tramos muy escarpados. Una vez en el modo Tiptronic, cambie manualmente a 1ª o 2ª marcha para aprovechar el freno motor y aliviar los frenos.

Cuando la función de asistencia en descenso está activa, el sistema Start-Stop se desconecta automáticamente.

La función de asistencia en descenso se activa automáticamente:

- Si la pendiente es superior al 6 % aprox.
- **Y:** si la palanca selectora se encuentra en la posición D/S.
- **Adicionalmente si el regulador de velocidad (GRA) está desconectado:** si la velocidad es inferior a aprox. 80 km/h (50 mph).
 - **O bien:** se pisa el freno.
- **Adicionalmente si el regulador de velocidad (GRA) está activo:** si se excede la velocidad guardada.
- **Adicionalmente si el control de crucero adaptativo (ACC) está desconectado:** si la velocidad es inferior a aprox. 80 km/h (50 mph).
 - **O bien:** se pisa el freno.
- **Adicionalmente si el control de crucero adaptativo (ACC) está activo:** si se excede la velocidad guardada.

La función de asistencia en descenso se desactiva automáticamente:

- Si la pendiente disminuye.
- **O bien:** si el cambio pasa a una marcha superior porque el régimen del motor es superior a aprox. 4500 rpm.

- **O bien, adicionalmente si el regulador de velocidad (GRA) está activo:** si se puede mantener la velocidad guardada.
- **O bien, adicionalmente con el control de crucero adaptativo (ACC) activo:** si se puede mantener la velocidad guardada.

⚠ ADVERTENCIA

La tecnología inteligente de la función de asistencia en descenso no puede salvar los límites impuestos por las leyes físicas y únicamente funciona dentro de los límites del sistema. No permita nunca que el mayor confort que proporciona esta función le induzca a correr riesgos que comprometan la seguridad.

- Cualquier movimiento accidental del vehículo puede causar lesiones graves.
- La función de asistencia en descenso no puede reemplazar la atención del conductor.
- Adapte siempre la velocidad y el estilo de conducción a las condiciones de visibilidad, climatológicas, de la calzada y del tráfico.
- La función de asistencia en descenso no siempre puede mantener el vehículo detenido en una subida o frenarlo lo suficiente cuesta abajo, p. ej., en superficies resbaladizas o congeladas.

⚠ ADVERTENCIA

Esté siempre preparado para frenar. De no ser así, podrían producirse accidentes y lesiones.

- La función de asistencia en descenso es solo una función auxiliar que no siempre puede frenar el vehículo lo suficiente al bajar una pendiente.
- La velocidad del vehículo puede aumentar a pesar de la función de asistencia en descenso.

Dirección

Información relativa a la dirección del vehículo

Para dificultar el robo del vehículo, bloquee siempre la dirección antes de abandonarlo.

La dirección

En los vehículos con dirección electromecánica, la dirección asistida se ajusta automáticamente en función de la velocidad a la que se circule, del par de giro del volante y de la orientación de las ruedas. La dirección electromecánica solo funciona con el motor en marcha. Cuando el sistema Start-Stop inter-

viene y apaga el motor, la dirección sigue funcionando.

Si la dirección asistida no funciona o no lo hace correctamente, se tendrá que aplicar bastante más fuerza de lo habitual para mover el volante.

Vehículos con función de desplazamiento por inercia Eco: La dirección asistida también funciona durante la marcha con el motor apagado → ⚠.

En los vehículos con selección del perfil de conducción, el perfil seleccionado puede influir en el comportamiento de la dirección asistida.

Bloqueo electrónico de la columna de dirección en vehículos con pulsador de encendido y arranque

En los vehículos con pulsador de encendido y arranque la columna de dirección se bloquea electrónicamente:

1. Detenga el vehículo. Dado el caso, sitúe la palanca selectora en la posición P.
2. Desconecte el encendido y, a continuación, abra la puerta del conductor. La columna de dirección se bloquea.

Si **no** desea que la columna de dirección se bloquee, abra primero la puerta del conductor y después desconecte el encendido. La columna de dirección permanece desbloqueada hasta que se bloquee el vehículo.

Bloqueo mecánico de la columna de dirección (bloqueo de la dirección)

En los vehículos con cerradura de encendido, la columna de dirección se bloquea mecánicamente:

Bloquear la columna de dirección:

1. Detenga el vehículo. Dado el caso, sitúe la palanca selectora en la posición P.
2. Extraiga la llave.
3. Gire un poco el volante hasta que oiga que el bloqueo de la dirección ha encastrado.

Desbloquear la columna de dirección:

1. Gire un poco el volante para facilitar que el bloqueo se suelte.
2. Introduzca la llave del vehículo en la cerradura de encendido.
3. Mantenga el volante en esta posición y conecte el encendido.

Ayuda al control de la dirección

La ayuda al control de la dirección asiste al conductor en situaciones de marcha críticas. Al contravolantear le ayuda aumentando la fuerza aplicada sobre el volante → ⚠.

Dirección progresiva

En función del equipamiento, la dirección progresiva puede adaptar la dureza de la dirección a la situación de marcha. La dirección progresiva solo funciona con el motor en marcha.

En el **tráfico urbano**, no es necesario mover tanto el volante al aparcar, maniobrar o realizar giros muy cerrados.

En **carretera** o **autovía**, la dirección progresiva transmite, p. ej., en las curvas, una sensación al volante más deportiva, más directa y perceptiblemente más dinámica.

⚠ ADVERTENCIA

Si la dirección asistida no funciona, la maniobrabilidad se reduce en gran medida, ya que cuesta mucho girar el volante, lo que puede provocar la pérdida del control del vehículo, accidentes, lesiones graves y la muerte.

- En función del equipamiento, la dirección asistida solo funciona con el motor en marcha.
- No deje nunca que el vehículo se desplace con el motor apagado.
- No extraiga nunca la llave de la cerradura de encendido cuando el vehículo esté en movimiento. El bloqueo de la columna de dirección se podría encastrar y no sería posible controlar el vehículo.

⚠ ADVERTENCIA

La ayuda al control de la dirección asiste al conductor, junto con el ESC, para controlar la dirección del vehículo en situaciones de marcha críticas. Sin embargo, es el conductor quien tiene que controlar la dirección del vehículo en todo momento. Esta ayuda no dirige el vehículo.

📢 AVISO

Si hay que remolcar el vehículo, conecte el encendido para que funcionen los intermitentes, la bocina y el limpiavacristales. <

Problemas y soluciones

🔧! Avería en la dirección

El testigo de advertencia se enciende o parpadea en rojo.

Hay una avería en la dirección electromecánica o el bloqueo electrónico de la columna de la dirección.

⚠ ¡No continúe la marcha!

1. Solicite la ayuda de personal especializado.
 - Si el testigo de advertencia se enciende en rojo, puede que la dirección esté dura porque la dirección asistida electromecánica no funciona.
 - Si el testigo de advertencia parpadea en rojo, la columna de dirección no se puede desbloquear.

🚗! Avería en la dirección

El testigo de control se enciende o parpadea en amarillo.

La dirección opone más resistencia o reacciona de modo más sensible de lo habitual.

El testigo de control se enciende y permanece encendido:

1. Vuelva a poner el motor en marcha y recorra despacio un trayecto corto.
2. Si el testigo de control sigue encendido, acuda a un taller especializado debidamente cualificado. Volkswagen recomienda un concesionario Volkswagen.

El testigo de control parpadea:

1. Gire un poco el volante hacia uno y otro lado.
2. Desconecte el encendido y vuelva a conectarlo.
3. Tenga en cuenta los mensajes de la pantalla del cuadro de instrumentos.
4. Si el testigo de control sigue parpadeando tras conectar el encendido, no continúe la marcha. Solicite la ayuda de personal especializado.

Selección del perfil de conducción

📖 Introducción al tema

Mediante los perfiles de conducción, el conductor puede adaptar diferentes características de los sistemas del vehículo a la situación de marcha actual, al confort de marcha deseado y a un estilo de conducción económico. Algunos de los sistemas que se pueden adaptar son la suspensión, la dirección, la propulsión y el climatizador.

En función del equipamiento del vehículo, se pueden seleccionar diversos perfiles de conducción. El grado de influencia de los sistemas del vehículo en los distintos perfiles de conducción depende del equipamiento del vehículo.

ℹ Algunos ajustes se pueden guardar en las cuentas de usuario de la función de personalización y se modifican al cambiar de cuenta de usuario → pág. 38.

Seleccionar un perfil de conducción



Fig. 109 En la consola central: tecla MODE para seleccionar los perfiles de conducción.

Los perfiles de conducción se pueden seleccionar con el encendido conectado y el vehículo detenido o durante la marcha.

⚠ ADVERTENCIA



Ajustar el perfil de conducción durante la marcha puede distraer la atención del tráfico y provocar accidentes.

- Conduzca siempre prestando atención al tráfico y de forma responsable.

Si selecciona un perfil durante la marcha, los sistemas del vehículo, excepto Propulsión, se configurarán inmediatamente conforme al nuevo perfil.

1. Para que el perfil de conducción seleccionado se active también para el sistema Propulsión, retire brevemente el pie del acelerador cuando el tráfico lo permita.

Seleccionar un perfil de conducción con la tecla MODE

1. Pulse la tecla  → fig. 109.
2. Para seleccionar perfiles de conducción, vuelva a pulsar la tecla  o pulse el perfil deseado en el sistema de infotainment.

Cuando está seleccionado el perfil Normal, el diodo luminoso (LED) de la tecla MODE permanece apagado.

Mostrar la información del perfil de conducción

1. Para visualizar más información del perfil de conducción seleccionado, pulse  en el sistema de infotainment.

Seleccionar el perfil de conducción Individual

1. Pulse la tecla .
2. Seleccione **Individual** en el sistema de infotainment.
3. Para abrir el menú **Individual**, pulse **Adaptar**.

Modo ECO



Fig. 110 En la consola central: tecla del modo ECO.

El modo ECO configura el vehículo para un consumo bajo y le ayuda a usted a adoptar un estilo de conducción que ahorre combustible.

El modo ECO se puede seleccionar con el encendido conectado y el vehículo detenido o durante la marcha.

ADVERTENCIA

Ajustar el perfil de conducción durante la marcha puede distraer la atención del tráfico y provocar accidentes.

- Conduzca siempre prestando atención al tráfico y de forma responsable.

Si selecciona el modo ECO durante la marcha, los sistemas del vehículo, excepto **Propulsión**, se configurarán inmediatamente conforme al nuevo perfil.

1. Para que el modo ECO se active también para el sistema **Propulsión**, retire brevemente el pie del acelerador cuando la situación del tráfico lo permita.

Conectar el modo ECO

1. Pulse la tecla  → **fig. 110**.

Cuando el modo ECO está conectado, se ilumina el LED de la tecla en amarillo y se muestra un mensaje en la pantalla del cuadro de instrumentos.

Desconectar el modo ECO

1. Vuelva a pulsar la tecla .

Características de los perfiles de conducción



Eco: Configura el vehículo para un consumo bajo y a usted le ayuda a adoptar un estilo de conducción que ahorre combustible. En el perfil de conducción **Eco** se cambia automáticamente al programa de conducción **E**.



Normal: En este perfil de conducción se utilizan los ajustes básicos de los sistemas del vehículo y se ofrece una configuración intermedia, apta, p. ej., para el uso diario.



Sport: Le proporciona una sensación de conducción deportiva. Si el vehículo dispone de cambio automático y selecciona el perfil **Sport**, se cambia al programa de conducción **S**.



Individual: Puede adaptar determinados sistemas del vehículo a sus preferencias personales.

Comportamiento estándar de los perfiles de conducción y de los sistemas del vehículo

En el perfil de conducción **Normal** se utilizan los ajustes básicos de los sistemas del vehículo con el encendido conectado.

Comportamiento de los perfiles de conducción al desconectar y conectar el encendido

*En los vehículos con la tecla **Mode**:* Cuando desconecta y vuelve a conectar el encendido, permanece seleccionado el perfil de conducción previamente seleccionado.

*En los vehículos con el modo **ECO**:* Si desconecta el encendido y lo vuelve a conectar, se ajustará el perfil de conducción **Normal**.

Comportamiento del sistema del vehículo **Propulsión al desconectar y conectar el encendido**

Los ajustes del sistema **Propulsión** cambian a los del perfil **Normal** en cuanto se desconecta y se vuelve a conectar el encendido.

Los demás sistemas del vehículo mantienen los ajustes cuando se desconecta y se vuelve a conectar el encendido.

Puede activar de nuevo el sistema **Propulsión** en el perfil deseado:

1. Vuelva a seleccionar el perfil de conducción deseado.

O bien: para volver a activar los ajustes del perfil **Sport**, empuje la palanca selectora del cambio automático hacia atrás para seleccionar el programa de conducción **S**. 

Problemas y soluciones

Los perfiles de conducción o los sistemas del vehículo no se comportan según lo esperado

1. Tenga en cuenta el comportamiento estándar de los perfiles de conducción y de los sistemas del vehículo → pág. 141. 

Sistemas de asistencia al conductor

Regulador de velocidad (GRA)

Introducción al tema

El regulador de velocidad (GRA) ayuda a mantener constante una velocidad ajustada por usted.

Rango de velocidades

El GRA está disponible cuando se circula marcha adelante a una velocidad superior a los 20 km/h (15 mph) aprox.

Conducir con el regulador de velocidad

La velocidad guardada se puede exceder en todo momento, p. ej., para adelantar. La regulación se interrumpe durante la aceleración y se retoma a continuación con la velocidad que esté guardada.

Indicaciones en la pantalla

Cuando el regulador de velocidad (GRA) está conectado, en la pantalla del cuadro de instrumentos se muestra la velocidad guardada y el estado del sistema:

 El GRA está conectado y la regulación está activa.

 El GRA está conectado, pero la regulación no está activa.

Si no hay ninguna velocidad guardada, en la pantalla del cuadro de instrumentos aparece --- en vez de la velocidad.

Cambiar de marcha

En cuanto se pisa el pedal del embrague se interrumpe la regulación y se retoma una vez realizado el cambio de marcha.

Bajar pendientes

El vehículo no puede mantener la velocidad guardada en todas las situaciones de marcha. Está siempre preparado para frenar el vehículo.

1. Reduzca de marcha antes de descender tramos de montaña largos.

Así aprovechará el freno motor y solicitará menos los frenos.

ADVERTENCIA

Si no es posible circular manteniendo una distancia de seguridad suficiente y una velocidad constante, la utilización del regulador de velocidad (GRA) puede provocar un accidente y se pueden producir lesiones graves.

- No utilice nunca el GRA en caso de tráfico denso, si no dispone de distancia suficiente, en tramos escarpados, con muchas curvas o resbaladizos (p. ej., en caso de nieve, hielo, lluvia o grava suelta), ni en vías inundadas.
- No utilice nunca el GRA campo a través ni en vías que no sean de piso firme.
- Adapte siempre la velocidad y la distancia de seguridad respecto al vehículo precedente en función de las condiciones de visibilidad, climatológicas, de la calzada y del tráfico.
- Tras su uso, desconecte siempre el GRA para evitar que se regule la velocidad sin que así se desee.
- Es peligroso utilizar una velocidad guardada con anterioridad cuando sea excesiva para las condiciones actuales de la calzada, del tráfico o climatológicas.

Manejar el GRA



 Tenga en cuenta  al principio de este capítulo, en la página 143.



Fig. 111 Lado izquierdo del volante multifunción (variante 1).



Fig. 112 Lado izquierdo del volante multifunción (variante 2).

Conectar

1. Pulse la tecla .

No hay ninguna velocidad guardada. Todavía no tiene lugar la regulación.

Iniciar la regulación

1. Durante la marcha, pulse la tecla .

El GRA guarda y regula la velocidad actual.

Ajustar la velocidad

Mientras el GRA regula, se puede ajustar la velocidad guardada:

+ 1 km/h (1 mph): Pulse la tecla .

- 1 km/h (1 mph): Pulse la tecla .

+ 10 km/h (5 mph): Pulse la tecla .



Volante, variante 2: O bien, deslice el dedo de abajo arriba por encima de la tecla.

La primera vez que se acciona, la velocidad aumenta hasta el siguiente paso de 10 (km/h) o 5 (mph).

- 10 km/h (5 mph): Pulse la tecla .

Volante, variante 2: O bien, deslice el dedo de arriba abajo por encima de la tecla.

La primera vez que se acciona, la velocidad se reduce hasta el siguiente paso de 10 (km/h) o 5 (mph).

Para modificar ininterrumpidamente la velocidad guardada, mantenga presionada la tecla  o .

El vehículo adapta la velocidad actual acelerando o dejando de acelerar. El vehículo no frena de forma activa.

Interrumpir la regulación

1. Pulse brevemente la tecla  o .

O bien: pise el pedal del freno.

La velocidad permanece guardada.

Retomar la regulación

1. Pulse la tecla .

El GRA retoma la velocidad guardada y la regula.

Desconectar

1. Pulse prolongadamente la tecla .

El GRA se desconecta y se borra la velocidad guardada.

Problemas y soluciones

 **Tenga en cuenta** , al principio de este capítulo, en la página 143.

Avería en el regulador de velocidad (GRA)

Funcionamiento anómalo. El testigo de control se enciende en amarillo.

1. Desconecte el GRA y acuda a un taller especializado debidamente cualificado. Volkswagen recomienda un concesionario Volkswagen.

La regulación se interrumpe automáticamente

- Ha pisado el pedal del embrague durante un tiempo prolongado.
- El vehículo ha superado durante un tiempo prolongado la velocidad guardada.
- No hay seleccionada ninguna relación de marchas para marcha adelante.
- Ha intervenido algún sistema de asistencia a la frenada, p. ej., el ASR o el ESC.
- El Front Assist ha frenado el vehículo.
- Si el problema persiste, desconecte el GRA y acuda a un taller especializado debidamente cualificado. Volkswagen recomienda un concesionario Volkswagen.

Control de cruceo adaptativo (ACC)

Introducción al tema

El control de cruceo adaptativo (ACC = Adaptive Cruise Control) mantiene constante una velocidad ajustada por usted. Cuando el vehículo se acerca a un vehículo que circula por delante, el ACC adapta la velocidad automáticamente y mantiene así la distancia ajustada por usted.

Cómo saber si el vehículo dispone de ACC

El vehículo dispone de ACC si se pueden realizar ajustes para este sistema en el menú de los asistentes del sistema de infotainment.

Rango de velocidades

Puede ajustar una velocidad de entre 30 km/h (20 mph) y 210 km/h (130 mph) aprox. En función del equipamiento y del país, la velocidad máxima ajustable puede ser inferior.

Conducir con el ACC

Puede anular la regulación del ACC en todo momento. Si frena, se interrumpe la regulación. Si acelera, se interrumpe la regulación durante el tiempo que dure la aceleración y se retoma a continuación.

Solicitud de intervención del conductor



Si la desaceleración automática del ACC no es suficiente o se han alcanzado los límites del sistema, el ACC le solicita frenar adicionalmente mediante un mensaje en el cuadro de instrumentos. Además se enciende el testigo de advertencia rojo y suena una advertencia acústica. ¡Tome el control del vehículo y esté preparado para frenar!

Sensor de radar

El ACC detecta las situaciones de marcha mediante un sensor de radar situado en la parte frontal del vehículo. El alcance de este sensor es de aprox. 120 m (aprox. 400 pies).

ADVERTENCIA

La tecnología inteligente del ACC no puede salvar los límites impuestos por las leyes físicas y únicamente funciona dentro de los límites del sistema. No permita nunca que el mayor confort que proporciona esta tecnología le induzca a correr riesgos que comprometan la seguridad. Si se utiliza de forma negligente o involuntaria, se pueden produ-

cir accidentes y lesiones graves. El sistema no puede reemplazar la atención del conductor.

- Adapte siempre la velocidad y la distancia respecto al vehículo precedente en función de las condiciones de visibilidad, climatológicas, de la calzada y del tráfico.
- No utilice nunca el ACC si hay mala visibilidad, en tramos escarpados, con muchas curvas o resbaladizos, p. ej., en caso de nieve, hielo, lluvia o gravilla suelta, ni en vías inundadas.
- No utilice nunca el ACC campo a través ni en vías que no sean de piso firme. El ACC se ha previsto solo para su uso en vías pavimentadas.
- Tome inmediatamente el control del vehículo cuando se muestre una indicación al respecto en la pantalla del cuadro de instrumentos o si el ACC no reduce la velocidad lo suficiente.
- Frene cuando el vehículo rueda sin que así se desee, por ejemplo, tras solicitarse la intervención del conductor.
- Esté siempre preparado para regular usted mismo la velocidad.

Situaciones de marcha especiales

📖 **Tenga en cuenta** ⚠️ al principio de este capítulo, en la página 145.

Adelantamientos

Cuando conecta el intermitente izquierdo (o el derecho si se circula por la izquierda) para adelantar, el ACC acelera el vehículo y reduce la distancia respecto al vehículo precedente sin superar la velocidad ajustada por usted.

Si el ACC no detecta ningún vehículo que circule por delante tras cambiar de carril, acelera el vehículo hasta alcanzar la velocidad ajustada.

Esta ayuda para realizar adelantamientos no está disponible en todos los países.

Tráfico denso con paradas intermitentes

Si el vehículo está equipado con cambio automático, el ACC puede frenarlo hasta detenerlo y mantenerlo detenido. El ACC permanece activo y en la pantalla del cuadro de instrumentos aparece durante unos segundos ACC listo para arrancar.

Vehículos con asistente de conducción (Travel Assist): puede prolongar este tiempo si no suelta el volante.

Mientras el ACC permanezca activo, el vehículo reiniciará la marcha automáticamente en cuanto el vehi-

culo precedente la inicie (en función del equipamiento y no disponible en todos los países).

Prolongar o activar de nuevo la función de inicio automático de la marcha:

1. Pulse la tecla **RES**.

O bien: *Vehículos con asistente de conducción (Travel Assist):* Agarre de nuevo el volante.

Iniciar la marcha una vez desactivada la función de inicio automático de la marcha y una vez se ha alejado el vehículo que circula por delante:

1. Pulse la tecla **RES**.

O bien: pise brevemente el pedal del acelerador.

El ACC no permanece activo en los siguientes casos:

- La fase de detención dura varios minutos.
- Se abre una puerta del vehículo.
- Se desconecta el encendido.

⚠ ADVERTENCIA

Si en la pantalla del cuadro de instrumentos aparece el mensaje ACC listo para arrancar y el vehículo precedente se pone en movimiento, su vehículo iniciará la marcha automáticamente. Dado el caso, es posible que no se detecten obstáculos que pudiera haber en la vía. Esto puede provocar accidentes y lesiones graves.

- Compruebe la vía antes de cada inicio de la marcha y, en caso necesario, frene usted el vehículo.

Función para evitar adelantamientos por la derecha (o por la izquierda en caso de circulación por la izquierda)



Fig. 113 En la pantalla del cuadro de instrumentos: vehículo detectado que circula más lentamente que el propio por el carril izquierdo (representación esquemática).

Cuando el ACC detecta un vehículo que circula más lentamente que el suyo por el carril izquierdo (o por el derecho si se circula por la izquierda), el ACC frena suavemente, dentro de las limitaciones del sistema,

y puede evitar así un adelantamiento no permitido. Esta función está activa a partir de una velocidad de aprox. 80 km/h (aprox. 50 mph), pero no está disponible en todos los países.

Limitaciones del ACC

⚠ Tenga en cuenta, al principio de este capítulo, en la página 145.

No utilizar el ACC en los siguientes casos

El ACC no es apropiado para las siguientes situaciones de marcha por causas del sistema. Interrumpa la regulación → pág. 145:

- En caso de lluvia intensa, nieve o neblina de agua intensa.
- En trayectos con obras, túneles o estaciones de peaje.
- En trayectos con curvas, p. ej., por carreteras de montaña.
- En trayectos campo a través.
- En aparcamientos cubiertos.
- En vías con objetos de metal integrados, p. ej., vías de tren o de tranvía.
- En vías con gravilla suelta.
- *Vehículos sin función para evitar adelantamientos por la derecha:* En vías de varios carriles cuando otros vehículos vayan más lentos por el carril de adelantamiento.
- Si los componentes de la zona del sensor de radar reciben algún golpe violento, p. ej., en un accidente por alcance.

⚠ ADVERTENCIA

Si utiliza el ACC en las situaciones mencionadas, se pueden producir accidentes y lesiones graves, y podría cometer infracciones legales.

Reacción con retraso

Cuando el sensor de radar está expuesto a condiciones medioambientales que perjudican su funcionamiento, puede que el sistema detecte este hecho con retraso. Por ello puede que se muestren con retraso las limitaciones de funcionamiento que pudieran haber al inicio de la marcha y durante la misma → pág. 145.

Objetos no detectables

El ACC únicamente detecta vehículos que se mueven en el mismo sentido. No se detectan:

- Personas

- Animales
- Vehículos detenidos
- Vehículos que circulan en sentido contrario o que se cruzan transversalmente
- Otros obstáculos inmóviles

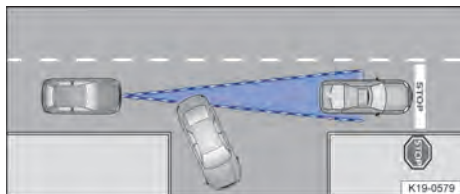

Fig. 114 Vehículo girando y otro detenido.

Si, p. ej., un vehículo detectado por el ACC gira o se aparta y delante del mismo se encuentra un vehículo detenido, el ACC no reacciona ante este último → [fig. 114](#).

Curvas

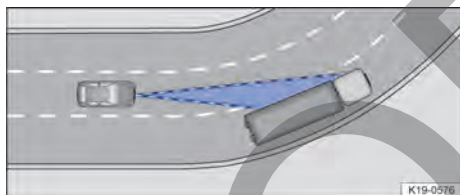

Fig. 115 Tramo en curva.

El sensor de radar mide siempre en línea recta. Por ello, en las curvas pronunciadas puede que detecte vehículos erróneamente o que no detecte vehículos que circulan por delante → [fig. 115](#).

Vehículos fuera de la zona del sensor

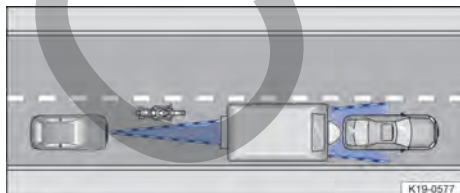

Fig. 116 Vehículo estrecho.

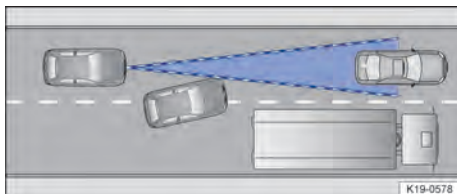

Fig. 117 Cambio de carril.

El ACC no puede reaccionar, o puede que lo haga con retraso o inoportunamente, en las siguientes situaciones de marcha:

- En el caso de vehículos que circulen fuera de la zona del sensor a poca distancia de su vehículo, p. ej., motocicletas → [fig. 116](#).
- En el caso de vehículos que cambien al carril por donde usted circula a muy poca distancia del vehículo → [fig. 117](#).
- En el caso de vehículos con accesorios que sobresalgan del vehículo. <

Conectar y desconectar el ACC

📖 Tenga en cuenta ⚠ al principio de este capítulo, en la página 145.



Fig. 118 Lado izquierdo del volante multifunción (variante 1).



Fig. 119 Lado izquierdo del volante multifunción (variante 2).

Conectar

1. Pulse la tecla .
El ACC aún no regula.

Iniciar la regulación

1. Durante la marcha hacia adelante, pulse la tecla **SET**.
El ACC guarda la velocidad actual y mantiene la distancia ajustada. Si la velocidad actual está fuera del rango de velocidades predefinido, el ACC ajusta la velocidad mínima (si se circula lentamente) o la máxima (si se circula rápidamente).
Además, se activa la regulación antipatinaje en aceleración (ASR) y se desactiva el ESC Sport.

En función de la situación de marcha en cuestión y de la versión del cuadro de instrumentos, se encienden los siguientes testigos de control:



El ACC está regulando, no se detecta ningún vehículo por delante.



El ACC está regulando, se ha detectado un vehículo por delante.

Cuando el ACC no regula, los testigos de control no están encendidos o lo están en gris.

Interrumpir la regulación

1. Pulse brevemente la tecla .
O bien: pise el pedal del freno.
Se enciende el testigo de control correspondiente a la situación de marcha en cuestión; la velocidad y la distancia permanecen guardadas.
Si se desconecta la regulación antipatinaje en aceleración (ASR), la regulación se interrumpe automáticamente.

Retomar la regulación

1. Pulse la tecla **RES**.
El ACC toma la velocidad y la distancia ajustadas por último. En la pantalla del cuadro de instrumentos se muestra la velocidad ajustada y se enciende el testigo de control correspondiente a la situación de marcha.

Desconectar

1. Pulse prolongadamente la tecla .
Se borra la velocidad ajustada.

Ajustar el ACC

Tenga en cuenta , al principio de este capítulo, en la página 145.

Ajustar la distancia



Fig. 120 En la pantalla del cuadro de instrumentos: distancia ajustada (representación esquemática, el ACC regula).

Se puede ajustar la distancia en 5 niveles, de muy corta a muy amplia:

1. Pulse la tecla .
2. Pulse la tecla o .

Volante, variante 2: O bien, deslice un dedo en vertical por encima de la zona de teclas a o .

O bien: pulse la tecla tantas veces como sean necesarias hasta ajustar la distancia deseada.

En la pantalla del cuadro de instrumentos se muestra el nivel ajustado → [fig. 120](#) . Tenga en cuenta las disposiciones legales sobre la distancia mínima de seguridad del país en cuestión.

En el sistema de infotainment, en el menú de los asistentes, puede ajustar si desea que la regulación

comience con la distancia ajustada al final del trayecto o con una distancia preajustada.

Cuando el ACC no regula, la distancia ajustada y el vehículo no aparecen destacados en la pantalla del cuadro de instrumentos.

Ajustar la velocidad

Puede ajustar la velocidad guardada, dentro del rango de velocidades predefinido, mediante las teclas del volante multifunción como sigue:

+ **1 km/h** (1 mph): Pulse la tecla **[RES]** solo mientras el ACC esté regulando.

- **1 km/h** (1 mph): Pulse la tecla **[SET]** solo mientras el ACC esté regulando.

+ **10 km/h** (5 mph): Pulse la tecla **[+]**.
Volante, variante 2: O bien, deslice el dedo de abajo arriba por encima de la tecla.
La primera vez que se acciona, la velocidad aumenta hasta el siguiente paso de 10 (km/h) o 5 (mph).

- **10 km/h** (5 mph): Pulse la tecla **[-]**.
Volante, variante 2: O bien, deslice el dedo de arriba abajo por encima de la tecla.
La primera vez que se acciona, la velocidad se reduce hasta el siguiente paso de 10 (km/h) o 5 (mph).

Para modificar ininterrumpidamente la velocidad guardada, mantenga presionada la tecla **[+]** o **[-]**.

ADVERTENCIA

Si no se respeta la distancia mínima respecto al vehículo precedente o si la diferencia de velocidad entre ambos vehículos es tan grande que el ACC no puede reducir la velocidad lo suficiente, existe peligro de colisión por alcance. Además, la distancia de frenado se prolonga en caso de lluvia y cuando las calzadas presentan condiciones invernales.

- Puede que el ACC no detecte correctamente todas las situaciones de marcha.
- Esté siempre preparado para frenar usted mismo el vehículo.
- Cuando pisa el pedal del acelerador, anula la regulación de la velocidad y de la distancia. En este caso el ACC no frena automáticamente.
- Respete las disposiciones del país correspondiente relativas a la distancia mínima de seguridad.
- En caso de lluvia, nieve o mala visibilidad, ajuste siempre una distancia mayor.

Ajustar el comportamiento de regulación

Puede ajustar una regulación más deportiva del ACC:

- *Vehículos con selección del perfil de conducción:*
Ajuste el perfil de conducción deseado → pág. 140.
- *Vehículos sin selección del perfil de conducción:*
Ajuste el programa de conducción deseado en el sistema de infotainment, en el menú de los asistentes.

 Algunos ajustes se pueden guardar en las cuentas de usuario de la función de personalización y pueden cambiar automáticamente al cambiar de cuenta de usuario → pág. 38.

Problemas y soluciones

 **Tenga en cuenta**, al principio de este capítulo, en la página 145.

ACC no disponible

El testigo de control se enciende en amarillo.

- El sensor de radar está sucio. Limpie el sensor de radar → pág. 277.
- La visibilidad del sensor de radar se encuentra mermada por factores meteorológicos, p. ej., nieve, o por restos de detergente o algún recubrimiento. Limpie el sensor de radar → pág. 277.
- La visibilidad del sensor de radar se encuentra mermada por accesorios, marcos embellecedores para soportes de matrícula o adhesivos. Deje libre la zona alrededor del sensor de radar.
- El sensor de radar se ha desajustado o dañado, p. ej., a causa de algún daño en la parte frontal del vehículo. Compruebe si hay algún daño visible → pág. 284.
- Hay una avería o un defecto. Apague el motor y vuelva a ponerlo en marcha.
- Se han realizado trabajos de pintura o modificaciones estructurales en la parte frontal del vehículo.
- No se está utilizando el emblema original de Volkswagen.
- Si el problema persiste, acuda a un taller especializado debidamente cualificado. Volkswagen recomienda un concesionario Volkswagen.

El ACC no funciona de la manera esperada

- El sensor de radar está sucio. Limpie el sensor de radar → pág. 277.
- Se exceden los límites del sistema → pág. 146.

- Los frenos se han sobrecalentado, la regulación se ha interrumpido automáticamente. Espere a que se enfríen los frenos y compruebe de nuevo el funcionamiento.
- Si el problema persiste, acuda a un taller especializado debidamente cualificado. Volkswagen recomienda un concesionario Volkswagen.

No se puede iniciar la regulación

Asegúrese de que se cumplan los siguientes requisitos:

- *Vehículos con cambio manual:* Está engranada una marcha adelante superior a la 1ª y se circula a una velocidad de 25 km/h (16 mph) como mínimo.
- *Vehículos con cambio automático:* Está engranada una relación de marchas hacia delante.
- Las luces de freno del vehículo funcionan perfectamente.
- El ESC no está regulando.
- El pedal del freno no está pisado.

Ruidos inusuales durante la frenada automática

Estos ruidos son normales y no son indicio de ninguna anomalía.

Asistente de frenada de emergencia (Front Assist)

Introducción al tema

El asistente de frenada de emergencia (Front Assist) puede detectar un riesgo de colisión en la parte delantera y advertir al respecto. Además, el sistema puede ayudar a frenar y provocar una frenada automática.

El Front Assist puede ayudar a evitar accidentes, pero no reemplazar la atención del conductor.

El Front Assist solo funciona dentro de las limitaciones del sistema. El momento de la advertencia varía en función de la situación del tráfico y del comportamiento del conductor.

Funciones

En función del equipamiento y del país, el Front Assist incluye las siguientes funciones ampliadas:

- Sistema de detección de peatones

Las funciones mencionadas están activas automáticamente (si forman parte del equipamiento) cuando el Front Assist está conectado.

Objetos detectables

En función del equipamiento y del país, el Front Assist puede detectar los siguientes objetos:

- Vehículos
- Vehículos de dos ruedas
- Peatones

Conducir con el Front Assist

Usted puede interrumpir las intervenciones automáticas del sistema en los frenos moviendo el volante o pisando el acelerador.

Frenada automática

El Front Assist puede decelerar el vehículo hasta detenerlo por completo. A continuación el vehículo no se retendrá de forma permanente. ¡Pise el pedal del freno!

Durante una frenada automática el pedal del freno ofrece más resistencia.

Detección de la situación de marcha

El Front Assist detecta las situaciones de marcha mediante un sensor de radar situado en la parte frontal del vehículo. El alcance de este sensor es de aprox. 120 m (400 pies).

⚠ ADVERTENCIA

La tecnología inteligente del Front Assist no puede salvar los límites impuestos por las leyes físicas y solo funciona dentro de los límites del sistema. No permita nunca que el mayor confort que proporciona el Front Assist le induzca a correr ningún riesgo que comprometa la seguridad. El Front Assist no puede evitar accidentes ni lesiones graves por sí mismo. El conductor es siempre el responsable de todas las tareas propias de la conducción.

- Adapte siempre la velocidad y la distancia de seguridad respecto al vehículo precedente en función de las condiciones de visibilidad, climatológicas, de la calzada y del tráfico.
- Tenga en cuenta que el Front Assist no puede detectar todos los objetos en todo el rango de velocidades → pág. 151.
- Si el Front Assist emite una advertencia, frene el vehículo inmediatamente o esquive el obstáculo, en función de las circunstancias del tráfico.
- El Front Assist puede intervenir inoportunamente, p. ej., si su funcionamiento se halla mermaado. Por ello, en caso necesario, considere la posibilidad de interrumpir las intervenciones automáticas del Front Assist.

- Si no está seguro de las funciones con las que está equipado el vehículo, infórmese en un taller especializado debidamente cualificado antes de emprender la marcha. Volkswagen recomienda un concesionario Volkswagen.

Niveles de advertencia y asistencia a la frenada

📖 Tenga en cuenta ⚠️, al principio de este capítulo, en la página 150.

Rangos de velocidades

El Front Assist asiste al máximo en los siguientes rangos de velocidades:

- Reacción ante vehículos: entre 5 km/h (3 mph) y 250 km/h (155 mph) aprox.
- Reacción ante vehículos de dos ruedas: entre 5 km/h (3 mph) y 250 km/h (155 mph) aprox.
- Reacción ante peatones: entre 5 km/h (3 mph) y 65 km/h (40 mph) aprox.

La ayuda puede consistir en un preaviso, una advertencia severa, una frenada automática o una intervención en los frenos. Además puede mostrarse una advertencia de la distancia.

Factores relevantes

El Front Assist reacciona a los objetos mencionados y en un rango de velocidades determinado en función de los siguientes factores:

- Tipo de objeto
- Sentido del movimiento del objeto
- Velocidad del objeto
- Velocidad del vehículo

Por lo tanto, el margen de funcionamiento puede estar limitado si el vehículo se acerca muy rápidamente a un objeto y, por ello, queda poco tiempo para reaccionar.

Además, no en todas las situaciones se suceden todos los niveles de advertencia. En función de la velocidad, no tiene lugar, p. ej., un preaviso o una advertencia severa, sino directamente una frenada automática para proteger lo mejor posible el objeto detectado.

Advertencia de la distancia



dente.

El Front Assist detecta si existe un peligro para la seguridad por circular demasiado cerca del vehículo precedente.

El testigo de control se enciende. ¡Aumente la distancia!

Preaviso



El Front Assist detecta una posible colisión y prepara el vehículo para una posible frenada de emergencia.

Suena una advertencia acústica y se enciende el testigo de advertencia rojo. ¡Frene o desvíe la trayectoria!

Advertencia severa

Si usted no reacciona ante el preaviso, el sistema puede provocar un breve tirón de frenado para avisar del inminente peligro de colisión. ¡Frene o desvíe la trayectoria!

Frenada automática

El Front Assist puede frenar el vehículo automáticamente aumentando progresivamente la fuerza de frenado. Al reducirse la velocidad, se pueden reducir también las consecuencias de un accidente.

Asistencia a la frenada

Si el Front Assist advierte que usted no frena lo suficiente en caso de peligro de colisión, puede incrementar la fuerza de frenado y ayudar así a evitar la colisión. El sistema solo intervendrá en los frenos mientras usted pise el pedal del freno con fuerza.

Limitaciones del Front Assist

📖 Tenga en cuenta ⚠️, al principio de este capítulo, en la página 150.



Inmediatamente después de poner el motor en marcha o tras volver a conectar el sistema, el Front Assist no está disponible o solo lo está de forma limitada. Durante este tiempo, en la pantalla del cuadro de instrumentos se enciende el testigo de control.

El Front Assist tiene ciertas limitaciones propias y está sujeto a los límites impuestos por las leyes físicas. Por ello, ¡esté siempre atento y, en caso necesario, intervenga!

Reacción con retraso

Cuando el sensor de radar está expuesto a condiciones medioambientales que perjudican su funcionamiento, puede que el sistema detecte este hecho con retraso. Por ello puede que se muestren con retraso las limitaciones de funcionamiento que pudieran haber al inicio de la marcha y durante la misma → pág. 150.

Objetos no detectables

El Front Assist no puede reaccionar, o puede que lo haga con retraso, ante los siguientes objetos:

- Vehículos que circulen fuera de la zona del sensor a poca distancia de su vehículo, p. ej., vehículos que circulen desalineados o motocicletas.
- Vehículos que cambien al carril por donde usted circula a muy poca distancia delante de su vehículo.
- Vehículos con accesorios que sobresalgan.
- Vehículos que circulen en sentido contrario o que se crucen transversalmente.
- Peatones que estén detenidos o se muevan en sentido contrario. Sin el sistema de detección de peatones, por norma general no reacciona ante personas.
- Ciclistas que estén detenidos, se aproximen en sentido contrario o se crucen.
- Peatones y ciclistas que no se detecten como tales, p. ej., por estar tapados total o parcialmente.

Funcionamiento limitado

El Front Assist no puede reaccionar, o puede que lo haga con retraso o inoportunamente, en las siguientes situaciones:

- En trayectos con curvas cerradas.
- En caso de lluvia intensa, nieve o neblina de agua intensa.
- En aparcamientos cubiertos o túneles.
- En vías con objetos de metal integrados, p. ej., vías de tren o de tranvía.
- Circulando marcha atrás.
- Si el ESC está regulando.
- Si el ESC Sport (en función del equipamiento) está conectado → pág. 174.
- Si el sensor de radar está sucio o tapado.
- Si varias luces de freno del vehículo están averiadas.
- Si se acelera mucho el vehículo o se pisa el acelerador a fondo.
- En situaciones de marcha complejas, p. ej., en el caso de las isletas de canalización del tráfico.
- En situaciones de tráfico confusas, p. ej., si el vehículo precedente frena o gira bruscamente.
- Si hay una avería en el Front Assist.

Desconectar el Front Assist

Por causas del sistema, el Front Assist no es apropiado para las siguientes situaciones, en las que deberá desconectarlo → ▲:

- Si se circula con el vehículo fuera de la red de carreteras públicas, p. ej., campo a través o en un circuito de carreras.
- Si se remolca el vehículo o se carga en otro medio de transporte.
- Si se tapa el sensor de radar con algún accesorio, p. ej., un faro adicional.
- Si el sensor de radar está averiado.
- Si los componentes de la zona del sensor de radar reciben algún golpe violento, p. ej., en un accidente por alcance.
- Si el sistema interviene varias veces inoportunamente.

⚠ ADVERTENCIA

Si no desconecta el Front Assist en las situaciones mencionadas, pueden producirse accidentes y lesiones graves. ◀

Manejar el Front Assist

📖 Tenga en cuenta ▲, al principio de este capítulo, en la página 150.

Tras conectar el encendido, el Front Assist y la función de preaviso (en función del país) se conectan automáticamente.

🚗 ⌚ Sin embargo, el Front Assist no estará disponible, o solo de forma limitada, mientras este testigo de control esté encendido.

Volkswagen recomienda dejar el Front Assist, la advertencia de la distancia y la función de preaviso siempre conectados. Excepciones → pág. 151.

Conectar y desconectar

El Front Assist, cuyo estado de conexión se puede ver, se puede conectar y desconectar.

En la pantalla del cuadro de instrumentos:

1. Pulse la tecla
2. Conecte o desconecte el Front Assist.

En función del equipamiento, la tecla se encuentra en el volante multifunción o la palanca de los intermitentes.

En el sistema de infotainment:

1. Abra el menú de los asistentes.

2. Conecte o desconecte el Front Assist en el submenú correspondiente.



Cuando desconecta el Front Assist, también se desconectan la función de preaviso y la advertencia de la distancia. En la pantalla del cuadro de instrumentos se enciende el testigo de control amarillo.

Ajustar la advertencia de la distancia y la función de preaviso

Con el Front Assist conectado, puede ajustar la advertencia de la distancia y la función de preaviso como sigue:

1. Conecte o desconecte la función deseada en el sistema de infotainment, en el menú de los asistentes.

En función del equipamiento, adicionalmente puede ajustar el momento de la advertencia para la función de preaviso.



Algunos ajustes se pueden guardar en las cuentas de usuario de la función de personalización y pueden cambiar automáticamente al cambiar de cuenta de usuario → pág. 38.

vehículo. Compruebe si hay algún daño visible → pág. 284.

- Se han realizado trabajos de pintura o modificaciones estructurales en la parte frontal del vehículo.
- No se está utilizando el emblema original de Volkswagen.
- Si el problema persiste, desconecte el Front Assist y acuda a un taller especializado debidamente cualificado. Volkswagen recomienda un concesionario Volkswagen.

El Front Assist no funciona de la manera esperada o interviene varias veces de forma inoportuna

- El sensor de radar está sucio. Limpie el sensor de radar → pág. 277.
- Se exceden los límites del sistema → pág. 151.
- Si el problema persiste, desconecte el Front Assist y acuda a un taller especializado debidamente cualificado. Volkswagen recomienda un concesionario Volkswagen.

Problemas y soluciones

Tenga en cuenta , al principio de este capítulo, en la página 150.



Front Assist conectándose

El testigo de control se enciende en blanco.

- El Front Assist no está disponible temporalmente o lo está de forma limitada. Tras un breve trayecto en línea recta, el Front Assist está disponible y el testigo de control se apaga. Si el vehículo no se mueve, el testigo permanece encendido.

El Front Assist no está disponible, el sensor de radar no tiene suficiente visibilidad

- El sensor de radar está sucio. Limpie el sensor de radar → pág. 277.
- La visibilidad del sensor de radar se encuentra mermada por factores meteorológicos, p. ej., nieve, o por restos de detergente o algún recubrimiento. Limpie el sensor de radar → pág. 277.
- La visibilidad del sensor de radar se encuentra mermada por accesorios, marcos embellecedores para soportes de matrícula o adhesivos. Deje libre la zona alrededor del sensor de radar.
- El sensor de radar se ha desajustado o dañado, p. ej., a causa de algún daño en la parte frontal del

Asistente de aviso de salida del carril (Lane Assist)

Introducción al tema

Dentro de sus limitaciones, el asistente de aviso de salida del carril (Lane Assist) ayuda al conductor a mantener el vehículo en su carril. Esta función no es apropiada ni ha sido diseñada para mantener automáticamente el vehículo en el carril.

El asistente de aviso de salida del carril detecta las líneas de delimitación del carril con una cámara situada detrás del parabrisas. Cuando el vehículo se aproxima demasiado a una línea de delimitación del carril detectada, el sistema advierte al conductor corrigiendo la dirección. El conductor puede anular dicha corrección de la dirección en todo momento.

Rango de velocidades

El asistente de aviso de salida del carril está listo para regular, dentro de sus limitaciones, a velocidades superiores a 60 km/h (35 mph) aprox. si detecta líneas de delimitación del carril (estado activo).

ADVERTENCIA

La tecnología inteligente del asistente de aviso de salida del carril no puede salvar los límites impues-

tos por las leyes físicas y solo funciona dentro de los límites del sistema. Si se utiliza el asistente de aviso de salida del carril de forma negligente o involuntaria, se pueden producir accidentes y lesiones graves. El sistema no puede reemplazar la atención del conductor ni sus movimientos del volante.

- Adapte siempre la velocidad y la distancia de seguridad respecto al vehículo precedente en función de las condiciones de visibilidad, climatológicas, de la calzada y del tráfico.
- Mantenga las manos siempre en el volante para estar preparado para intervenir en la dirección en cualquier momento. El conductor es siempre el responsable de mantener el vehículo en su carril.
- Anule inmediatamente cualquier intervención inoportuna del sistema moviendo el volante.
- Tenga en cuenta las indicaciones de la pantalla del cuadro de instrumentos y actúe conforme a las mismas si la situación del tráfico lo permite.
- Observe siempre atentamente el entorno del vehículo y conduzca de forma previsor.
- Si el campo de visión de la cámara está sucio, cubierto o dañado, el funcionamiento del asistente de aviso de salida del carril puede verse afectado.

Limitaciones del asistente de aviso de salida del carril

🗉 Tenga en cuenta ⚠️, al principio de este capítulo, en la página 153.

Líneas de delimitación del carril que no se detectan o no correctamente

El asistente de aviso de salida del carril no detecta correctamente todas las líneas de delimitación del carril. Si no se detectan líneas de delimitación del carril, puede que el asistente de aviso de salida del carril no regule. Esté siempre preparado para dirigir el vehículo.

En determinadas circunstancias, el asistente puede confundir las calzadas en mal estado, la estructura de la calzada, algunos objetos, los reflejos o los deslumbramientos con las líneas de delimitación del carril. Anule inmediatamente cualquier intervención inoportuna del sistema.

Desconectar temporalmente el asistente de aviso de salida del carril

En las siguientes situaciones puede que el asistente de aviso de salida del carril intervenga inoportunamente o no asista con su función reguladora. Por ello, la atención del conductor es especialmente importante en estas situaciones. Desconecte temporalmente el asistente de aviso de salida del carril:

- Si el estilo de conducción es muy dinámico.
- En caso de malas condiciones meteorológicas y de la calzada.
- En tramos de obras.
- Ante cambios de rasante o bajadas.
- Fuera de autovías y carreteras en buen estado.

⚠️ ADVERTENCIA

Si no desconecta el asistente de aviso de salida del carril en las situaciones mencionadas, pueden producirse accidentes y lesiones graves.

Sistema de aviso de salida del carril no disponible

El sistema no está disponible en los siguientes casos (estado pasivo):

- Se circula a una velocidad inferior a aprox. 55 km/h (aprox. 30 mph).
- El sistema no detecta ninguna línea de delimitación del carril.
- En curvas cerradas.
- Temporalmente si el estilo de conducción es muy dinámico.
- Si el intermitente está conectado antes de un cambio de carril manual.
- Si el conductor corrige una intervención del sistema.
- Si el conductor no reacciona a una solicitud de intervención.

Detector de ángulo muerto "Plus"

En los vehículos sin el detector de ángulo muerto no se produce ninguna intervención en la dirección cuando el intermitente está conectado.

En los vehículos que adicionalmente vayan equipados con el detector de ángulo muerto, también tiene lugar una advertencia al abandonar el carril si el intermitente está encendido. La advertencia tiene lugar siempre que el sistema detecta una posible situación crítica al cambiar de carril.

Conducir con el asistente de aviso de salida del carril



Tenga en cuenta , al principio de este capítulo, en la página 153.

Conectar y desconectar

En función del país en cuestión, el asistente de aviso de salida del carril siempre se conecta cuando se conecta el encendido. Además, se puede conectar y desconectar manualmente y ver su estado de conexión.

En la pantalla del cuadro de instrumentos:

1. Pulse la tecla .
2. Conecte o desconecte el asistente de aviso de salida del carril.

 En función del equipamiento, la tecla  se encuentra en el volante multifunción o la palanca de los intermitentes.

En el sistema de infotainment:

1. Abra el menú de los asistentes.
2. Conecte o desconecte el asistente de aviso de salida del carril en el submenú correspondiente.

Cuando se conecta el asistente de conducción (Travel Assist), también se conecta el asistente de aviso de salida del carril (Lane Assist).

 Si el asistente de aviso de salida del carril presenta una avería, puede que se desconecte automáticamente.

Indicaciones en la pantalla

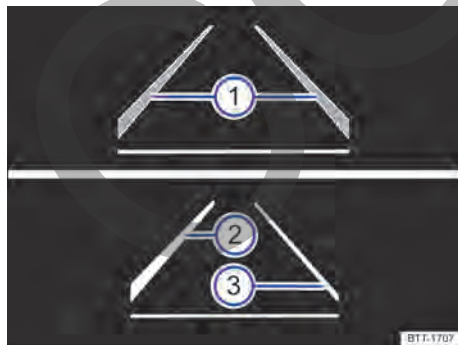

Fig. 121 En la pantalla del cuadro de instrumentos: indicaciones del asistente de aviso de salida del carril.

- ① Línea de delimitación del carril detectada. El sistema está listo para regular en el lado mostrado.

- ② Línea de delimitación del carril detectada. El sistema regula a modo de ayuda en el lado mostrado.
- ③ El sistema no está listo para regular en el lado mostrado.

En función de la situación de marcha en cuestión y de la versión del cuadro de instrumentos, se enciende uno de los siguientes testigos de control:



El sistema está activo y listo para regular.



El sistema está regulando (intervención correctiva en la dirección).

Si no se enciende ningún testigo de control, el sistema no está listo para regular en ninguno de los lados (estado pasivo) o está desconectado.

 Cuando el asistente de conducción (Travel Assist) está regulando activamente, el asistente de aviso de salida del carril no interviene en la dirección ni muestra ninguna indicación.

Solicitud de intervención del conductor

Si no se produce ningún movimiento del volante, el sistema le solicita que circule por el centro de su carril con una indicación en la pantalla del cuadro de instrumentos y advertencias acústicas.

Si usted no reacciona a esta solicitud, el sistema pasa a un estado pasivo.

En función del equipamiento, se activa el asistente para emergencias (Emergency Assist).

Además, independientemente de los movimientos del volante, si la intervención correctiva en la dirección dura bastante tiempo, el sistema le solicita que circule por el centro de su carril con una indicación en la pantalla del cuadro de instrumentos y advertencias acústicas.

Vibración del volante

Las siguientes situaciones pueden provocar una vibración del volante:

- El sistema deja de detectar el carril mientras interviene corrigiendo mucho la dirección.

En el sistema de infotainment, en el menú de los asistentes, también puede seleccionar la opción **Vibración** o **Vibración del volante**. En este caso, si el vehículo cruza una línea de delimitación del carril detectada estando el asistente de aviso de salida del carril activo, el volante vibra.

Problemas y soluciones

📖 **Tenga en cuenta** ⚠️, al principio de este capítulo, en la página 153.

Aviso de avería, el asistente de aviso de salida del carril no está disponible

En el cuadro de instrumentos se enciende un testigo de control. Además, aparece un mensaje al respecto en la pantalla del cuadro de instrumentos.

- El campo de visión de la cámara está sucio. Limpie el parabrisas → pág. 277.
- La visibilidad de la cámara se encuentra mermada por factores meteorológicos, p. ej., nieve, o por restos de detergente o algún recubrimiento. Limpie el parabrisas → pág. 277.
- La visibilidad de la cámara se encuentra mermada por accesorios o adhesivos. Deje libre la zona alrededor del campo de visión de la cámara.
- La cámara se ha desajustado o dañado, p. ej., a causa de algún daño en el parabrisas. Compruebe si hay algún daño visible → pág. 284.
- Hay una avería o un defecto. Apague el motor y vuelva a ponerlo en marcha.
- Si el problema persiste, desconecte el asistente de aviso de salida del carril y acuda a un taller especializado debidamente cualificado. Volkswagen recomienda un concesionario Volkswagen.

i Tras conectar el encendido, pueden transcurrir unos segundos hasta que se detecte un fallo en el sistema.

i Cuando el asistente de aviso de salida del carril no está disponible, tampoco lo está el asistente para emergencias (Emergency Assist).

i Cuando el asistente de aviso de salida del carril no está disponible, tampoco lo está el asistente de conducción (Travel Assist).

El sistema se comporta de manera diferente a la esperada

1. No monte ningún objeto en el volante. <

Asistente de conducción (Travel Assist)

📖 Introducción al tema

Con el asistente de conducción (Travel Assist) y dentro de sus limitaciones, el vehículo puede mantener una distancia respecto al vehículo precedente preseleccionada por el conductor y permanecer en la posición preferida dentro del carril (función de guiado adaptativo en carril).

El Travel Assist utiliza los mismos sensores que el control de cruceo adaptativo (ACC) y el asistente de aviso de salida del carril (Lane Assist). Por ello, lea detenidamente la información sobre el ACC y el Lane Assist y tenga en cuenta las limitaciones de los sistemas y las indicaciones que allí figuran.

Cómo saber si el vehículo dispone de Travel Assist

El vehículo dispone de Travel Assist si el volante multifunción tiene la tecla .

Rango de velocidades

El Travel Assist regula a velocidades comprendidas entre aprox. 30 km/h (aprox. 20 mph) y aprox. 210 km/h (aprox. 130 mph); en el caso de la función de guiado adaptativo en carril, entre 0 km/h (0 mph) y aprox. 250 km/h (aprox. 155 mph). Este rango puede variar en función del país.

Conducir con el Travel Assist

Travel Assist regula automáticamente la velocidad y dirige el vehículo. Además, el Travel Assist puede, dentro de sus limitaciones, decelerar el vehículo hasta detenerlo detrás de otro que se detenga y volver a iniciar la marcha automáticamente.

Puede anular la regulación del Travel Assist en todo momento.

Indicaciones en la pantalla

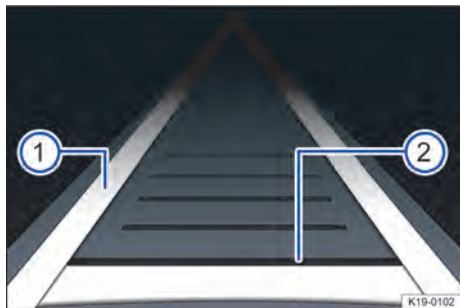

Fig. 122 En la pantalla del cuadro de instrumentos: visualización con la regulación activa.

- 1 La función de guiado adaptativo en carril está activa.
- 2 Distancia ajustada, no se detecta ningún vehículo por delante.

En función del equipamiento, unos testigos de control indican el estado del sistema en la pantalla del cuadro de instrumentos:



Travel Assist activo, control de crucero adaptativo y función de guiado adaptativo en carril activos.



Travel Assist activo, control de crucero adaptativo activo y función de guiado adaptativo en carril pasiva.

Solicitud de intervención del conductor

Si retira las manos del volante, tras unos segundos el sistema le solicita que se haga cargo de la dirección con una indicación en la pantalla del cuadro de instrumentos y advertencias acústicas.

Si no reacciona a esta solicitud, el sistema le advierte provocando un breve tirón de frenado.

A continuación se desactiva el Travel Assist.

En función del equipamiento, se activa el asistente para emergencias (Emergency Assist) en su lugar.

⚠ ADVERTENCIA

La tecnología inteligente del Travel Assist no puede salvar los límites impuestos por las leyes físicas y solo funciona dentro de los límites del sistema. Si el Travel Assist se utiliza de forma negligente o involuntaria, se pueden producir accidentes y lesiones graves. El sistema no puede reemplazar la atención del conductor.

- Tenga en cuenta las limitaciones del sistema y las indicaciones sobre el control de crucero

adaptativo (ACC) y el asistente de aviso de salida del carril (Lane Assist).

- Adapte siempre la velocidad y la distancia respecto al vehículo precedente en función de las condiciones de visibilidad, climatológicas, de la calzada y del tráfico.
- No utilice nunca el Travel Assist si hay mala visibilidad, en tramos escarpados, con muchas curvas o resbaladizos (p. ej., en caso de nieve, hielo, lluvia o gravilla suelta), ni en vías inundadas.
- No utilice nunca el Travel Assist campo a través ni en vías que no sean de piso firme. El Travel Assist se ha previsto solo para su uso en vías pavimentadas.
- El Travel Assist no reacciona ante personas o animales, ni ante vehículos que se crucen transversalmente o que se aproximen en dirección contraria por el mismo carril.
- Tome inmediatamente el control del vehículo cuando se muestre una indicación al respecto en la pantalla del cuadro de instrumentos o si el Travel Assist no reduce la velocidad lo suficiente.
- Frene cuando el vehículo ruede sin que así se desee, por ejemplo, tras solicitarse la intervención del conductor.
- Mantenga las manos siempre en el volante para poder controlar la dirección en todo momento. El conductor es siempre el responsable de mantener el vehículo en su carril.
- Si en la pantalla del cuadro de instrumentos se solicita la intervención del conductor, tome inmediatamente el control del vehículo.
- Esté siempre preparado para regular usted mismo la velocidad.

Manejar el Travel Assist

📖 Tenga en cuenta ⚠️, al principio de este capítulo, en la página 156.



Fig. 123 Lado izquierdo del volante multifunción (variante 1).



Fig. 124 Lado izquierdo del volante multifunción (variante 2).

Conectar e iniciar la regulación

1. Pulse la tecla del volante multifunción.

En la pantalla del cuadro de instrumentos se enciende el testigo de control verde . Además, se muestra un mensaje. El Travel Assist mantiene la velocidad actual y la distancia preajustada respecto al vehículo que circule por delante. Al mismo tiempo, si detecta marcas viales, mantiene el vehículo en el carril moviendo el volante.

Interrumpir la regulación

1. Pulse brevemente la tecla .

O bien: pise el pedal del freno.

La distancia ajustada permanece guardada.

Realizar otros ajustes

En lo demás, el Travel Assist se maneja como el ACC → pág. 148. ◀

Problemas y soluciones

📖 Tenga en cuenta ⚠️, al principio de este capítulo, en la página 156.

El Travel Assist no está disponible o no funciona de la manera esperada

El testigo de control se enciende en amarillo. Además, aparece un mensaje al respecto en la pantalla del cuadro de instrumentos.

- Hay una avería en los sensores. Compruebe las causas y soluciones que se describen en la información sobre el ACC → pág. 149 o el Lane Assist → pág. 156.
- Hay una avería o un defecto. Apague el motor y vuelva a ponerlo en marcha.
- Se exceden los límites del sistema.
- Si el problema persiste, acuda a un taller especializado debidamente cualificado. Volkswagen recomienda un concesionario Volkswagen.

Tome el control de la dirección

El testigo de advertencia se enciende en blanco, y se muestra un mensaje en la pantalla del cuadro de instrumentos.

Ha soltado el volante durante unos segundos.

1. Agarre el volante y tome el control del vehículo.

Tome el control de la dirección

El testigo de advertencia se enciende en rojo, y se muestra un mensaje en la pantalla del cuadro de instrumentos. En función de la situación, se emite una advertencia acústica o vibra el volante.

Ha soltado el volante durante bastante tiempo, o se han alcanzado los límites del sistema.

1. Agarre inmediatamente el volante y tome el control del vehículo.

El Travel Assist se desconecta automáticamente

— Vehículos sin asistente para emergencias (Emergency Assist):

Ha soltado el volante durante bastante tiempo.

- Hay una avería o un defecto. Apague el motor y vuelva a ponerlo en marcha.

- Si el problema persiste, acuda a un taller especializado debidamente cualificado. Volkswagen recomienda un concesionario Volkswagen.

La regulación se interrumpe inesperadamente

Ha encendido el intermitente.

Asistente para emergencias (Emergency Assist)

Introducción al tema

El asistente para emergencias (Emergency Assist) puede detectar si hay inactividad por parte del conductor y mantener automáticamente el vehículo en su carril, así como detenerlo por completo si es necesario. De este modo el sistema puede ayudar activamente a evitar un accidente o a reducir sus consecuencias.

El asistente para emergencias utiliza los mismos sensores que el control de crucero adaptativo (ACC) y el asistente de aviso de salida del carril (Lane Assist). Por ello, lea detenidamente la información sobre el ACC y el Lane Assist y tenga en cuenta las limitaciones de los sistemas y las indicaciones que allí figuran.

⚠️ ADVERTENCIA

La tecnología inteligente del asistente para emergencias (Emergency Assist) no puede salvar los límites impuestos por las leyes físicas y solo funciona dentro de los límites del sistema. El conductor es siempre el responsable de conducir el vehículo.

- Adapte siempre la velocidad y la distancia de seguridad respecto al vehículo precedente en función de las condiciones de visibilidad, climatológicas, de la calzada y del tráfico.
- El asistente para emergencias no puede evitar siempre accidentes ni lesiones graves por sí mismo.
- Si el sensor de radar o la cámara están cubiertos o se han desajustado o averiado, puede que el sistema intervenga en los frenos o en la dirección inoportunamente.
- El asistente para emergencias no reacciona ante personas o animales, ni ante vehículos que se crucen transversalmente o que se aproximen en dirección contraria por el mismo carril.

Conducir con el asistente para emergencias (Emergency Assist)

- ◀ **Tenga en cuenta** al principio de este capítulo, en la página 159.

Conectar y desconectar

Al conectar el encendido, el asistente para emergencias está activado si se cumplen los siguientes requisitos:

- El asistente de aviso de salida del carril (Lane Assist) y el control de crucero adaptativo (ACC) están conectados.
- Está engranada una relación de marchas hacia delante.
- El sistema ha detectado una línea de delimitación del carril a ambos lados del vehículo.

Cuando el asistente de aviso de salida del carril (Lane Assist) no está disponible, tampoco lo está el asistente para emergencias (Emergency Assist).

Solicitud de intervención del conductor

Si el asistente para emergencias detecta que el conductor no realiza ninguna actividad, le solicita que tome el control del vehículo mediante advertencias acústicas y un tirón de frenado. Además, aparece un mensaje al respecto en la pantalla del cuadro de instrumentos.

Intervención del sistema

Si el conductor no reacciona, el sistema puede frenar el vehículo y mantenerlo en su carril. En la pantalla del cuadro de instrumentos se enciende uno de los siguientes testigos de control:



El sistema está regulando.

Usted puede anular la regulación en todo momento acelerando, frenando o moviendo el volante.

Poco después de que el asistente para emergencias comience a regular activamente, se conectan los intermitentes de emergencia para advertir a otros usuarios de la vía.

Si la distancia de frenado que queda es suficiente, el sistema decelera el vehículo hasta detenerlo por completo en caso necesario. A continuación se conecta automáticamente el freno de estacionamiento electrónico.

⚠️ ADVERTENCIA

◀ Si el asistente para emergencias (Emergency Assist) interviene de forma inoportuna, pueden producirse accidentes y lesiones graves.

- Si el vehículo se comporta de manera diferente a la esperada, interrumpa la intervención del asistente para emergencias acelerando, frenando o moviendo el volante.
- Desconecte el asistente de aviso de salida del carril (Lane Assist).
- No utilice el asistente de conducción (Travel Assist).
- Acuda a un taller especializado debidamente cualificado y solicite una revisión del sistema. Volkswagen recomienda un concesionario Volkswagen.

Detector de ángulo muerto

Introducción al tema

El detector de ángulo muerto asiste al conductor registrando la situación del tráfico detrás del vehículo.

Unos sensores de radar vigilan la zona situada detrás del vehículo. El sistema mide la distancia y la diferencia de velocidad respecto a otros vehículos e informa al conductor mediante señales ópticas en los espejos de los retrovisores exteriores.

Limitaciones del sistema

No utilice el detector de ángulo muerto en carreteras que no sean de piso firme.

En las siguientes situaciones de marcha, entre otras, puede que el detector de ángulo muerto no interprete correctamente la situación del tráfico:

- En curvas cerradas.
- En caso de circular entre dos carriles.
- En caso de carriles de diferente anchura.
- En caso de cambios de rasante.
- En caso de condiciones climatológicas adversas.
- En caso de construcciones especiales en los márgenes, p. ej., vallas protectoras altas o desalineadas.

⚠ ADVERTENCIA

La tecnología inteligente del detector de ángulo muerto no puede salvar los límites impuestos por las leyes físicas y solo funciona dentro de los límites del sistema. No permita nunca que el mayor confort que proporciona el detector de ángulo muerto le induzca a correr ningún riesgo que comprometa la seguridad. Si se utiliza el detector de

ángulo muerto de forma negligente o involuntaria, se pueden producir accidentes y lesiones graves. El sistema no puede reemplazar la atención del conductor.

- Adapte siempre la velocidad y la distancia de seguridad respecto al vehículo precedente en función de las condiciones de visibilidad, climatológicas, de la calzada y del tráfico.
- Mantenga las manos siempre en el volante para estar preparado para controlar la dirección en cualquier momento.
- Tenga en cuenta las indicaciones que se enciendan en los espejos de los retrovisores exteriores y en la pantalla del cuadro de instrumentos y actúe conforme a las mismas.
- Observe siempre el entorno del vehículo.
- No utilice nunca el detector de ángulo muerto si los sensores de radar están sucios, cubiertos o dañados. El funcionamiento del sistema se puede ver afectado en estos casos.
- En caso de radiación solar puede que los testigos de control de los espejos de los retrovisores exteriores se vean de forma limitada.



Algunos ajustes se pueden guardar en las cuentas de usuario de la función de personalización y pueden cambiar automáticamente al cambiar de cuenta de usuario → pág. 38.

Conducir con el detector de ángulo muerto

📖 Tenga en cuenta ⚠, al principio de este capítulo, en la página 160.





Fig. 125 En los retrovisores exteriores: indicación del detector de ángulo muerto.

Conectar y desconectar

En la pantalla del cuadro de instrumentos:

1. Pulse la tecla .
2. Abra el menú **Asistentes**.
3. Conecte o desconecte el detector de ángulo muerto.

 En función del equipamiento, la tecla  se encuentra en el volante multifunción o la palanca de los intermitentes.

En función del equipamiento, en el sistema de infotainment:

1. Abra el menú **Asistencia al conductor**.
2. Conecte o desconecte el detector de ángulo muerto en el submenú correspondiente.

Cuando el detector de ángulo muerto está listo para funcionar, el testigo de control amarillo  se enciende brevemente una vez en los espejos de los retrovisores exteriores.

El último ajuste guardado en el sistema permanece activo tras desconectar el encendido y volver a conectarlo.

Funcionamiento

Cuando está conectado, el detector de ángulo muerto está activo a velocidades superiores a 15 km/h (9 mph) aprox.

Cuanto más rápido se acerque un vehículo, antes se indicará en el retrovisor exterior.

En las siguientes situaciones de marcha, en el espejo del retrovisor exterior correspondiente se enciende el testigo de control amarillo  → [fig. 125](#):

- Cuando se es adelantado por otro vehículo.
- Cuando se adelanta a otro vehículo con una diferencia de velocidad de hasta aprox. 10 km/h (6 mph). Si el adelantamiento es considerablemente más rápido, no se muestra ninguna indicación.

Si se ha detectado un vehículo en el ángulo muerto y además se ha accionado el intermitente en la dirección del vehículo detectado → [pág. 160](#), parpadea el testigo de control amarillo .

Detector de ángulo muerto "Plus"

Si el vehículo está equipado con el asistente de aviso de salida del carril y este está conectado, también parpadea el testigo de control amarillo  al abandonar el carril aunque no se haya accionado el intermitente (detector de ángulo muerto "Plus"). En caso de una posible situación crítica (nivel informativo, nivel de advertencia) se advierte corrigiendo la dirección. Esto también ocurre cuando el intermitente está conectado para la dirección correspondiente. Si el

conductor anula esa intervención en la dirección, el sistema advierte, además, con una vibración del volante.

Desconexión automática

Los sensores de radar del detector de ángulo muerto se desconectan automáticamente cuando, p. ej., se detecta que uno de los sensores está cubierto de forma permanente. Este puede ser el caso si, p. ej., delante de los sensores hay una capa de hielo o nieve.

En la pantalla del cuadro de instrumentos aparece un mensaje al respecto.

Si el detector de ángulo muerto se ha desconectado automáticamente, solo se puede volver a conectar tras desconectar y volver a conectar el encendido. 

Problemas y soluciones

 **Tenga en cuenta**  al principio de este capítulo, en la [página 160](#).

 **El detector de ángulo muerto no funciona**

Hay una avería o un defecto. El testigo de control se enciende en amarillo.

1. Acuda a un taller especializado debidamente cualificado. Volkswagen recomienda un concesionario Volkswagen.

El sistema no funciona correctamente

- Limpie los sensores de radar y retire posibles adhesivos o accesorios de los sensores, de los espejos de los retrovisores y del paragolpes → [pág. 280](#).
- Compruebe si hay daños visibles.

El sistema se comporta de manera diferente a la esperada

- Los sensores de radar están sucios. Además de por suciedad y nieve, la visibilidad de los sensores se puede ver mermada por restos de detergentes o algún recubrimiento → [pág. 280](#).
- No se cumplen las condiciones necesarias del sistema → [pág. 160](#).
- Los sensores de radar están cubiertos con agua.
- El vehículo está dañado por la zona de los sensores de radar, p. ej., a causa de algún golpe al aparcar.
- La zona de detección de los sensores de radar está bloqueada por algún accesorio, como un sistema portabicicletas.

- Se han realizado modificaciones en la pintura por la zona de los sensores de radar o modificaciones estructurales, p. ej., en la parte delantera del vehículo o en el tren de rodaje.
- El paragolpes trasero se ha pintado con pinturas no autorizadas por Volkswagen. En el caso de otras pinturas, el sistema podría funcionar de forma limitada o incorrecta.
- Se han montado posteriormente láminas tintadas en las ventanillas.

Aparcar y maniobrar



Aparcar

Estacionar el vehículo

ADVERTENCIA

Si se estaciona el vehículo de forma inadecuada, este podría salir rodando, también en pendientes poco pronunciadas. Esto podría causar accidentes y lesiones graves.

- Al aparcar, respete siempre el orden prescrito de las operaciones.
- Antes de abandonar el vehículo y tras desconectar el encendido, asegúrese de que el freno de estacionamiento electrónico esté conectado y de que el testigo de control  esté encendido en rojo en la pantalla del cuadro de instrumentos.
- *Cerradura de encendido:* No extraiga nunca la llave de la cerradura de encendido cuando el vehículo esté en movimiento. De lo contrario, el bloqueo de la dirección se podría encastrar repentinamente y sería imposible dirigir el vehículo.

1. Pise el pedal del freno y manténgalo pisado.
2. Al hacerlo, si el cambio es manual, pise el embrague *a fondo* o desembrague.
3. Si el cambio es automático, engrane el bloqueo de aparcamiento **P**.
4. Conecte el freno de estacionamiento electrónico → pág. 163.
5. En pendientes, gire el volante de modo que, si el vehículo estacionado se pusiera en movimiento, se dirija hacia el bordillo.
6. Apague el motor y desconecte el encendido → pág. 125. En la pantalla del cuadro de instrumentos se enciende el testigo de control  en rojo.
7. Retire el pie del pedal del freno.
8. Para encastrar el bloqueo de la dirección, dado el caso, gire un poco el volante.
9. Salga del vehículo → . ¡Tenga cuidado con otros usuarios de la vía!
10. Lleve consigo todas las llaves del vehículo y bloquéelo.

ADVERTENCIA

Si permanecen niños, personas que puedan precisar ayuda o animales sin vigilancia en el vehículo, se pueden producir accidentes y lesiones graves.

- No deje nunca a niños, a personas que puedan precisar ayuda o animales sin vigilancia en el vehículo. Podrían accionar la palanca selectora y desconectar así el freno de estacionamiento electrónico. El vehículo podría ponerse en movimiento.
- No deje nunca niños, personas que puedan precisar ayuda o animales en el vehículo. Dependiendo de la estación del año, en un vehículo cerrado pueden alcanzarse temperaturas muy altas o bajas.
- Al salir del vehículo, lleve siempre consigo todas las llaves del mismo.

Para evitar daños o situaciones peligrosas, estacione el vehículo siempre en una superficie de aparcamiento adecuada → ①.

⚠ AVISO

La presencia de irregularidades en el suelo, arena o barro puede provocar que el vehículo no se pueda estacionar correctamente y sufra daños.

- Estacione siempre el vehículo sobre un terreno firme y llano.

⚠ AVISO

Los componentes situados en la parte inferior del vehículo, como paragolpes, espóileres y componentes del tren de rodaje, pueden resultar dañados al pasar por encima de objetos que sobresalgan del suelo.

- Circule con precaución por las entradas a los inmuebles, por las rampas, al subir bordillos o delimitaciones fijas y en las bajadas.

Freno de estacionamiento electrónico

Utilizar el freno de estacionamiento electrónico



Fig. 126 En la consola central: tecla del freno de estacionamiento electrónico.

Conectar

1. Con el vehículo detenido, pulse la tecla del freno de estacionamiento electrónico y manténgala presionada → fig. 126 ②.

② Cuando el freno de estacionamiento electrónico está conectado, el testigo de control se enciende en rojo en el cuadro de instrumentos.

El testigo de control de la tecla ② se enciende en amarillo.

Desconectar

1. Conecte el encendido.
2. Pise el pedal del freno y pulse la tecla ②.

O bien: con el motor en marcha, pise ligeramente el pedal del acelerador **sin** pisar el pedal del freno.

El testigo de control de la tecla ② y el testigo de control rojo ③ de la pantalla del cuadro de instrumentos se apagan.

Conexión automática al salir del vehículo inadecuadamente

En los vehículos con cambio automático o cambio de doble embrague DSG®, el freno de estacionamiento electrónico puede conectarse automáticamente si el sistema detecta que se ha salido del vehículo de forma inadecuada.

⚠ ADVERTENCIA

Si se abandona el vehículo de forma inadecuada, este podría salir rodando. Esto podría provocar accidentes, lesiones graves y daños materiales.

- Estacione el vehículo siguiendo siempre el orden indicado → pág. 162, *Aparcar*.
- Antes de abandonar el vehículo y tras desconectar el encendido, asegúrese de que el freno de estacionamiento electrónico esté conectado y de que el testigo de control  esté encendido en rojo en la pantalla del cuadro de instrumentos.

Desconexión automática al iniciar la marcha

El freno de estacionamiento electrónico se desconecta automáticamente al iniciar la marcha si, estando la puerta del conductor cerrada, se produce alguna de las siguientes situaciones → :

- *Cambio manual*: Se pisa el embrague a fondo antes de iniciar la marcha.
- *Cambio de doble embrague DSG*: Se selecciona una relación de marchas o se cambia la palanca selectora de posición.

Iniciar la marcha en pendientes pronunciadas o con una carga elevada

Se puede impedir que el freno de estacionamiento se desconecte automáticamente tirando ininterrumpidamente hacia arriba de la tecla  al iniciar la marcha.

Si al iniciar la marcha es necesaria una elevada potencia del motor, el freno de estacionamiento electrónico no se desconecta hasta que no se suelta la tecla .

Función de freno de emergencia

¡Utilice la función de freno de emergencia solo en caso de emergencia, si no puede detener el vehículo pisando el pedal del freno → !

1. Tire de la tecla  y manténgala en esa posición.

El vehículo frenará bruscamente. Al mismo tiempo sonará una señal acústica de advertencia.

⚠ ADVERTENCIA

Si se utiliza el freno de estacionamiento electrónico de manera indebida, se pueden producir accidentes y lesiones graves.

- No utilice nunca el freno de estacionamiento electrónico para frenar el vehículo, a no ser que se trate de una emergencia. La distancia de frenado es considerablemente más larga, ya que,

bajo determinadas circunstancias, solo se frenan las ruedas traseras. Utilice siempre el pedal del freno.

- Con el motor en marcha y una marcha engranada, no pise el pedal del acelerador si desea que el vehículo sea retenido. El freno de estacionamiento se puede soltar y el vehículo puede ponerse en movimiento.

Problemas y soluciones

La fuerza de retención en la situación actual es demasiado pequeña

El testigo de control  parpadea en rojo.

No es posible estacionar el vehículo de forma segura.

1. Estacione el vehículo en otro lugar o en una superficie llana.

/ Hay una avería en el freno de estacionamiento electrónico

El testigo de advertencia central se enciende en amarillo. En la pantalla del cuadro de instrumentos se muestra también el símbolo  con un mensaje.

1. Acuda a un concesionario Volkswagen o a otro taller especializado.

El freno de estacionamiento electrónico no se desconecta

- No se cumplen todos los requisitos para la desconexión del freno de estacionamiento electrónico → pág. 163.
- La batería de 12 voltios está descargada → pág. 227.

El freno de estacionamiento electrónico produce ruidos

Cuando se conecta y se desconecta el freno de estacionamiento electrónico, puede que se oigan ruidos.

El sistema realiza esporádicamente comprobaciones automáticas y audibles en el vehículo estacionado si transcurre tiempo sin que se utilice el freno de estacionamiento electrónico.

Función Auto-Hold



Fig. 127 En la consola central: tecla de la función Auto-Hold.

La función Auto-Hold retiene el vehículo una vez detenido e impide que se desplace sin necesidad de pisar el pedal del freno.

Requisitos

- ✓ La puerta del conductor está cerrada.
- ✓ El motor está en marcha.

Cuando se selecciona la posición **N**, la función Auto-Hold **no** se activa o, si está activada, se desactiva. Por lo tanto, el vehículo no se retendrá de forma segura →

Conectar

1. Pulse la tecla **AUTO HOLD** → fig. 127.

El testigo de control de la tecla **AUTO HOLD** se enciende en amarillo.

El hecho de que la función Auto-Hold esté activada no implica que mantenga el vehículo detenido → .

La función Auto-Hold estará activada la próxima vez que se conecte el encendido.

Mantener el vehículo detenido con la función Auto-Hold

1. Con la función Auto-Hold activada, detenga el vehículo con el freno → pág. 162.

Cambio manual: Mantenga el embrague pisado a fondo o ponga el punto muerto.

2. Suelte el pedal del freno → .

Se mantiene el vehículo detenido.

- Cuando la función Auto-Hold está activa, el testigo de control se enciende en verde en el cuadro de instrumentos.

Cuando el vehículo inicia la marcha o no se cumplen los requisitos que exige la función Auto-Hold, se deja de retener el vehículo.

Desconectar

1. Pulse la tecla **AUTO HOLD** → . El testigo de control **AUTO HOLD** → fig. 127 de la tecla se apaga.

El freno de estacionamiento electrónico se conecta automáticamente para retener el vehículo de forma segura.

Sin embargo, si al desactivar la función se pisa el pedal del freno, el freno de estacionamiento electrónico **no** se conectará → .

Desconexión temporal con la tecla

Al maniobrar puede que sea necesario desactivar temporalmente la función Auto Hold para facilitar que el vehículo ruede.

1. Pise el pedal del freno con el motor en marcha.
2. Pulse la tecla .

La función Auto-Hold se desactiva.

La función Auto-Hold se vuelve a activar en cuanto se pisa el pedal del freno con el vehículo detenido.

ADVERTENCIA

La tecnología inteligente de la función Auto-Hold no puede salvar los límites impuestos por las leyes físicas y únicamente funciona dentro de los límites del sistema. No permita nunca que el mayor confort que proporciona la función Auto-Hold le induzca a correr ningún riesgo que comprometa la seguridad.

- Cuando haya que retener el vehículo de forma segura, asegúrese de que el testigo de control esté encendido en verde o en rojo en el cuadro de instrumentos. Cuando el testigo de control está encendido en verde, la función Auto-Hold retiene el vehículo; cuando está encendido en rojo, es el freno de estacionamiento electrónico el que lo retiene.
- No salga nunca del vehículo con el motor en marcha y la función Auto-Hold activada.
- La función Auto-Hold no siempre puede mantener el vehículo detenido cuesta arriba o frenarlo lo suficiente cuesta abajo, p. ej., en superficies resbaladizas o cubiertas de hielo.

ⓘ AVISO

La conexión automática del freno de estacionamiento electrónico en una instalación de lavado automático podría provocar daños.

- Desactive siempre la función Auto-Hold antes de entrar en una instalación de lavado automático.

Indicaciones generales relativas a los sistemas de aparcamiento

Indicaciones de seguridad

⚠ ADVERTENCIA

La tecnología inteligente de los sistemas de aparcamiento no puede salvar los límites impuestos por las leyes físicas y únicamente funciona dentro de los límites de los sistemas. No permita nunca que el mayor confort que proporcionan los sistemas de aparcamiento le induzca a correr riesgos que comprometan la seguridad. Los sistemas de aparcamiento no pueden reemplazar la atención del conductor.

- Adapte siempre la velocidad y el estilo de conducción a las condiciones de visibilidad, climatológicas, de la calzada y del tráfico.
- No pierda nunca de vista la dirección de aparcamiento y el entorno relevante del vehículo. Preste especial atención a los niños pequeños, animales y objetos.
- Tenga en cuenta que, dado el caso, los sistemas de aparcamiento no pueden reaccionar y emitir una advertencia en caso de un acercamiento demasiado rápido.
- No se distraiga del tráfico con las indicaciones de los sistemas de aparcamiento.

⚠ ADVERTENCIA

Las lentes de las cámaras aumentan y distorsionan el campo de visión. La imagen de las cámaras no permite calcular con precisión la distancia a la que se encuentran las personas y los obstáculos y, por ello, pueden producirse accidentes y lesiones graves.

- No se fíe solamente de la representación de las cámaras.

ⓘ AVISO

En los huecos de aparcamiento sin bordillo delimitador, mantenga una distancia de 50 cm (20 in) res-

pecto a muros y edificios para evitar daños en el vehículo.

Limitaciones de los sensores y de las cámaras

Tanto en el interior como en el exterior del vehículo van montados diferentes sensores y cámaras que captan el entorno del vehículo por medio de ultrasonido, ondas electromagnéticas de radar o visualmente. Los diferentes sistemas de aparcamiento utilizan distintas combinaciones de sensores. Todos los sensores tienen limitaciones técnicas y físicas → ⚠:

- En determinadas circunstancias, no se captan algunos objetos, como lanzas de remolque, barras, vallas, postes o árboles finos, obstáculos muy bajos o muy altos, o un portón del maletero abierto o que se esté abriendo → ⓘ.
- Las zonas de detección de los sistemas de aparcamiento tienen ángulos "muertos" en los que no se pueden detectar objetos ni personas.
- En algunos casos puede que se detecte la suciedad, el hielo y el agua que pudiera haber sobre los sensores o las cámaras como si se tratase de un obstáculo o puede que estos elementos perjudiquen la detección de objetos. Además de por suciedad y nieve, la visibilidad de los sensores se puede ver mermada también por restos de detergente o por algún recubrimiento → pág. 169.
- Las señales de los sensores se pueden ver afectadas por fuentes de sonido externas y por determinadas superficies de objetos y prendas de vestir. Bajo determinadas circunstancias, esto podría impedir que se detectara la presencia de personas u objetos o que se detectara correctamente.
- Algunos objetos solo pueden mostrarse de forma poco clara o no pueden mostrarse en absoluto, por ejemplo, las rejillas y los postes finos, debido a la resolución de la pantalla o si las condiciones de luz son insuficientes.
- Las imágenes de las cámaras que se muestran en la pantalla son solo bidimensionales. Por falta de profundidad espacial, aquellos objetos que sobresalgan o las cavidades que haya en la calzada, por ejemplo, solo se aprecian con dificultad o no se aprecian en absoluto.



Para familiarizarse con los sistemas de aparcamiento y sus funciones, Volkswagen recomienda practicar su manejo en un lugar sin demasiado tráfico o en un aparcamiento.

Requisitos

Información general

Para que el vehículo detecte su entorno lo mejor posible y lo muestre en el sistema de infotainment, los sensores y las cámaras deberán poder funcionar sin limitaciones.

- ✓ Las puertas y el portón del maletero están cerrados.
- ✓ Los retrovisores exteriores no están plegados.
- ✓ Los sensores o las cámaras no están cubiertos con accesorios o marcos embellecedores para la matrícula. El marco embellecedor o la matrícula no deberán sobresalir lateralmente o hacia abajo.
- ✓ El terreno es llano.
- ✓ El vehículo no está muy cargado en la parte trasera o en uno de los lados.
- ✓ El motor está en marcha.
- ✓ Los sistemas de asistencia a la frenada están conectados → pág. 173.

 Si durante el aparcamiento se manejan otras funciones en el sistema de infotainment, la función de aparcamiento se desconecta, incluidas las advertencias acústicas.

Encontrar un hueco de aparcamiento adecuado

Las siguientes indicaciones ayudan a detectar y mostrar un hueco de aparcamiento adecuado con el sistema de aparcamiento:

- ✓ La longitud y la anchura del hueco de aparcamiento son mayores que las dimensiones del vehículo y dejan suficiente espacio para maniobrar.
- ✓ La distancia al pasar junto al hueco de aparcamiento es de aprox. 1 m (3 ft).

Indicaciones en el sistema de infotainment





La selección de ajustes posibles varía en función del país, del equipo en cuestión y del equipamiento del vehículo.

El acercamiento del vehículo a un obstáculo se representa en el sistema de infotainment con segmentos y se complementa con señales acústicas. La indicación puede variar en función de la situación.







La zona de colisión se alcanza, como muy tarde, cuando se muestra el penúltimo segmento. **¡No continúe la marcha!**

Se describen todos los equipamientos y representaciones sin especificar si se trata de equipamientos opcionales o de versiones del modelo. La disponibilidad de estos sistemas depende del equipamiento del vehículo.



Indicaciones generales

-  Suprimir el sonido de las señales acústicas.
-  Ajustar el brillo, el contraste y el color.
-  Visualizar la indicación.
-  Ocultar la indicación.
-  Cerrar la visualización actual y finalizar la función.

Adicionalmente en los vehículos con ayuda de aparcamiento

-  Conectar y desconectar la función de frenada al maniobrar.
-  Segmento gráfico rojo: obstáculo cerca. **El vehículo peligr. Frene.**
-  Segmento gráfico amarillo: obstáculo en la trayectoria. **El vehículo peligr. Gire el volante.**
-  Segmento gráfico blanco o gris: obstáculo fuera de la trayectoria del vehículo.
-  El sistema presenta una avería en la zona rastreada (en función del equipamiento). El color puede variar.
-  Cambiar al asistente de marcha atrás

Adicionalmente en los vehículos con asistente de marcha atrás sin selección del modo de aparcamiento

-  Línea roja: delimitación o distancia de seguridad al vehículo.
-  Líneas laterales verdes: prolongación del vehículo.

 Cambiar a la ayuda de aparcamiento.

EE, UU. y Canadá: Cuando se ha activado la imagen de la cámara de un sistema de aparcamiento engranando la marcha atrás, no se muestran botones de función por motivos de seguridad. Los botones se pueden volver a visualizar pulsando el botón de función .

AVISO

Solo se advierte de forma óptica y acústica de obstáculos que se encuentren en la trayectoria del vehículo.

 El sistema muestra líneas de orientación en la imagen de la cámara independientemente del entorno del vehículo. Las cámaras no detectan automáticamente los obstáculos. El conductor tiene que evaluar él mismo si el vehículo cabe en el hueco de aparcamiento.

 Cuando hay una cámara montada en el portón del maletero y este está abierto, se ocultan todas las líneas auxiliares de orientación en la zona de dicha cámara.

Intervención automática en los frenos

La intervención automática en los frenos de un sistema de aparcamiento sirve para reducir el peligro de colisión cuando se detecta un obstáculo durante la operación de aparcamiento.

ADVERTENCIA

No permita que la intervención automática en los frenos de los sistemas de aparcamiento le induzca a correr riesgos que comprometan la seguridad. Puede que en algunas situaciones la intervención automática en los frenos solo funcione de forma limitada o que no funcione en absoluto. Las colisiones contra obstáculos pueden provocar lesiones a las personas y daños al vehículo. El sistema no puede reemplazar la atención del conductor.

- Permanezca atento y no confíe exclusivamente en los sistemas de aparcamiento.
- Esté siempre preparado para frenar y controlar la dirección usted mismo.
- No corra ningún riesgo que comprometa la seguridad.

- Actúe conforme a las advertencias y las recomendaciones para la conducción de los sistemas de aparcamiento.

Requisitos

- ✓ El vehículo no excede los 10 km/h (6 mph) aprox. al maniobrar.
- ✓ Hay un sistema de aparcamiento conectado.

¿Qué ocurre en caso de una intervención automática en los frenos?

Si se detecta un obstáculo, se frena el vehículo hasta detenerlo y se mantiene detenido durante aprox. 2 segundos.

1. Tras una intervención automática en los frenos, detenga el vehículo con el pedal del freno.

Conectar y desconectar

La intervención automática en los frenos se activa o desactiva en cuanto el conductor conecta o desconecta un sistema de aparcamiento.

1. Pulse el botón de función  en la pantalla del sistema de infotainment para conectar o desconectar manualmente la función de frenada al maniobrar.

Función de frenada al maniobrar de la ayuda de aparcamiento

1. Píese brevemente el pedal del acelerador para interrumpir la intervención automática en los frenos → .

La intervención automática en los frenos en el caso de un obstáculo en la parte delantera no se produce cuando la ayuda de aparcamiento se ha conectado automáticamente durante la marcha adelante → pág. 170.

 Si la intervención automática en los frenos actúa en exceso, p. ej., al circular campo a través, desconecte el sistema de aparcamiento.

 Cuando la función de frenada al maniobrar de la ayuda de aparcamiento ha frenado el vehículo, queda inactiva en el mismo sentido de la marcha durante 5 m (16 ft) o vuelve a estar activa tras cambiar de marcha o de posición del cambio.

 Tras una frenada de emergencia del asistente de salida del aparcamiento, tienen que pasar 10 segundos antes de que pueda producirse otra intervención automática en los frenos.

Problemas y soluciones

El sistema de aparcamiento se comporta de manera diferente a la esperada

Puede haber varias causas:

- No se cumplen los requisitos del sistema → pág. 167.
- Los sensores o la cámara están sucios o tienen hielo → pág. 280.
- La lente de la cámara no está limpia y la imagen de esta no es clara → pág. 280.
- Algunas fuentes de ruidos, como un martillo neumático o una calzada adoquinada, interfieren en la señal de ultrasonido.
- El vehículo tiene algún tipo de daño en la zona de los sensores o de la cámara, p. ej., a causa de algún golpe al aparcar.
- La zona de detección de los sensores o el campo de visión de la cámara están bloqueados por algún accesorio, p. ej., un sistema portabicicletas.
- Se han realizado modificaciones en la pintura o modificaciones estructurales por la zona de los sensores o de la cámara, p. ej., en la parte delantera del vehículo o en el tren de rodaje.

Tenga también en cuenta los mensajes que se muestran en la pantalla del cuadro de instrumentos y en el sistema de infotainment.

Sensor o cámara sin visibilidad o se ha desconectado el sistema de aparcamiento

Si se avería un sensor, se desconecta esa zona de sensores permanentemente. La zona de sensores afectada puede mostrarse en el sistema de infotainment con el símbolo . Dado el caso, el sistema de aparcamiento se desconecta por completo.

Si la ayuda de aparcamiento no funciona correctamente, al conectarla suena una señal acústica continua durante unos segundos. Dado el caso, en la pantalla del cuadro de instrumentos se muestra un mensaje al respecto.

1. Compruebe si se da alguna de las causas indicadas más arriba.
2. Una vez eliminado el origen del problema, vuelva a conectar el sistema.
3. Si el problema persiste, acuda a un taller especializado.

Ayuda de aparcamiento

Introducción al tema

La ayuda de aparcamiento asiste al conductor al aparcar y al maniobrar.

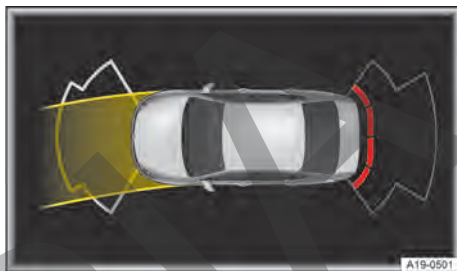

Fig. 128 Sistema de infotainment: ayuda de aparcamiento con detección de obstáculos y giro del volante (representación esquemática).

Funcionamiento

La ayuda de aparcamiento detecta la distancia a posibles obstáculos mediante unos sensores situados en la parte delantera y trasera del vehículo → pág. 7, → pág. 8.

⚠ ADVERTENCIA

La tecnología inteligente de los sistemas de aparcamiento no puede salvar los límites impuestos por las leyes físicas y únicamente funciona dentro de los límites de los sistemas. Si no se tiene esto en cuenta, se pueden producir accidentes, lesiones graves y daños en el vehículo.

- El sistema de aparcamiento no puede reemplazar la atención del conductor.

La ayuda de aparcamiento advierte de la presencia de obstáculos mediante segmentos de colores en la pantalla del sistema de infotainment y señales acústicas → fig. 128, → .

ⓘ AVISO

¡No continúe la marcha! La zona de colisión se alcanza, como muy tarde, cuando se muestra el penúltimo segmento.

ⓘ AVISO

En función del equipamiento, también se muestra la distancia a los obstáculos que se encuentren en las zonas laterales. Para poder explorar y visualizar por completo las zonas laterales, hay que mover el vehi-

culo unos metros hacia delante o hacia atrás. Si entra un obstáculo en estas zonas desde fuera, no se indicará.

Si el conductor no reacciona ante un obstáculo que se acerca, puede producirse una intervención automática en los frenos → pág. 168.

Ajustes de la ayuda de aparcamiento

En función del equipamiento, se pueden realizar ajustes para la ayuda de aparcamiento en el menú de los ajustes del vehículo del sistema de infotainment → pág. 36.

Personalización

Puede guardar algunos ajustes de la ayuda de aparcamiento, como el volumen de las señales acústicas, en las cuentas de usuario de la función de personalización. Los ajustes cambian automáticamente cuando se cambia de cuenta de usuario → pág. 38.

Conectar y desconectar la ayuda de aparcamiento

📖 Tenga en cuenta ⚠️ y ⓘ, en la página 166, y ⚠️ y ⓘ, al principio de este capítulo, en la página 169.



Fig. 129 En la consola central: tecla de la ayuda de aparcamiento

Conectar

1. Engrane la marcha atrás.
O bien: pulse la tecla **[PwA]** → fig. 129.
O bien: el vehículo rueda hacia atrás.

Desconectar

1. Pulse la tecla **[PwA]** → fig. 129.
O bien: sitúe la palanca selectora en la posición **P**.

O bien: el vehículo circula marcha adelante a más de aprox. 10-15 km/h (6-9 mph).

Conexión automática al circular hacia adelante

La ayuda de aparcamiento se conecta automáticamente cuando el vehículo se acerca lentamente a un obstáculo marcha adelante.

1. Conecte o desconecte la función en los ajustes del vehículo del sistema de infotainment → pág. 36.

Si el conductor desconecta la ayuda de aparcamiento, esta ya no se conectará automáticamente.

En las siguientes circunstancias, la conexión automática estará de nuevo disponible:

- Se ha acelerado el vehículo a más de 15 km/h (9 mph) aprox. y luego se ha vuelto a circular a menos de esta velocidad.
- **O bien:** se ha desconectado el encendido y se ha vuelto a conectar.
- **O bien:** se ha cambiado del bloqueo de aparcamiento **P** a una relación de marchas.

📘 Si el vehículo detecta un obstáculo, se activa primero la visualización en el sistema de infotainment. Si se sigue acercando, suenan además unas señales acústicas.

Asistente de marcha atrás (Rear View)

📖 Introducción al tema

La cámara del asistente de marcha atrás montada en la parte trasera del vehículo facilita al conductor la visibilidad hacia atrás y le asiste al aparcarse.

Funcionamiento

El asistente de marcha atrás muestra la zona situada detrás del vehículo en la pantalla del sistema de infotainment. Las líneas de orientación facilitan la visibilidad hacia atrás en función del modo seleccionado y del equipamiento del vehículo.

⚠️ ADVERTENCIA

La tecnología inteligente de los sistemas de aparcamiento no puede salvar los límites impuestos por las leyes físicas y únicamente funciona dentro de los límites de los sistemas. Si no se tiene esto en cuenta, se pueden producir accidentes, lesiones graves y daños en el vehículo.

- El sistema de aparcamiento no puede reemplazar la atención del conductor.

⚠ ATENCIÓN

Vehículos con emblema basculante: Cuando sale la cámara de marcha atrás, se pueden producir lesiones por aprisionamiento.

- Cuando engrane la marcha atrás, asegúrese de que no haya nadie directamente detrás del vehículo que pueda introducir la mano en la zona de funcionamiento del emblema de Volkswagen del portón del maletero.

Conectar y desconectar el asistente de marcha atrás

📖 Tenga en cuenta ⚠ y ⏸, en la página 166, y ⚠ y ⚠, al principio de este capítulo, en la página 170.

Conectar

1. Engrane la marcha atrás.

Desconectar

1. Desengrane la marcha atrás.

Aparcar (asistente de marcha atrás sin selección del modo de aparcamiento)

📖 Tenga en cuenta ⚠ y ⏸, en la página 166, y ⚠ y ⚠, al principio de este capítulo, en la página 170.

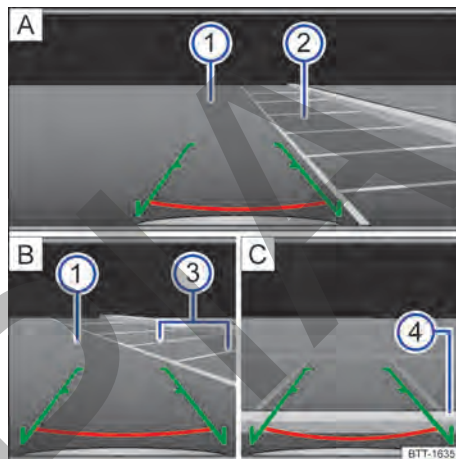

Fig. 130 Sistema de infotainment: aparcando con el asistente de marcha atrás.

- A) Buscar un hueco de aparcamiento
- B) Dirigirse hacia el hueco de aparcamiento seleccionado
- C) Centrar el vehículo en el hueco de aparcamiento
- ① Calzada
- ② Hueco de aparcamiento seleccionado
- ③ Limitación lateral del hueco de aparcamiento seleccionado
- ④ Limitación trasera del hueco de aparcamiento

1. Sitúe el vehículo delante del hueco de aparcamiento → fig. 130 A) ②.
2. Engrane la marcha atrás.
3. Retroceda lentamente a la vez que gira el volante de manera que las líneas laterales verdes se introduzcan en el hueco de aparcamiento seleccionado. Las líneas verdes tienen que coincidir con las líneas de delimitación laterales del hueco de aparcamiento → fig. 130 B) ③.
4. Detenga el vehículo cuando la línea horizontal roja haya alcanzado la delimitación trasera → fig. 130 C) ④.

Asistente de salida del aparcamiento

El asistente de salida del aparcamiento vigila el tráfico en sentido transversal al salir marcha atrás de un hueco de aparcamiento o al maniobrar.

⚠ ADVERTENCIA

La tecnología inteligente de los sistemas de aparcamiento no puede salvar los límites impuestos por las leyes físicas y únicamente funciona dentro de los límites de los sistemas. Si no se tiene esto en cuenta, se pueden producir accidentes, lesiones graves y daños en el vehículo.

- Permanezca siempre atento al tráfico y tenga siempre en cuenta el entorno del vehículo.
- Dado el caso, el asistente de salida del aparcamiento no puede detectar todos los objetos que se acerquen, p. ej., aquellos que lo hagan muy rápidamente o peatones.

Conectar y desconectar

1. Pulse la tecla .
O bien: en función del equipamiento, pulse la tecla de los sistemas de asistencia al conductor.
O bien: en función del equipamiento, abra los ajustes del vehículo en el sistema de infotainment → pág. 36.
2. Conecte o desconecte el asistente de salida del aparcamiento.

 Este ajuste se puede guardar en las cuentas de usuario de la función de personalización y, por ello, puede modificarse automáticamente al cambiar de cuenta de usuario → pág. 38.

Funcionamiento



Fig. 131 Representación esquemática del asistente de salida del aparcamiento: zona vigilada alrededor del vehículo que está desapareando.



Fig. 132 En el sistema de infotainment: visualización del asistente de salida del aparcamiento (en función del equipamiento).

El asistente de salida del aparcamiento funciona con unos sensores de radar montados en el paragolpes trasero.

El sistema detecta objetos que se acercan o mueven por detrás o los lados → [fig. 131](#) y advierte al conductor de posibles obstáculos → .

Si hay un obstáculo, suena una señal de advertencia. En función del equipamiento, la zona del obstáculo se muestra en color en el sistema de infotainment → [fig. 132](#) o se muestra un testigo de advertencia o de control con un mensaje en el cuadro de instrumentos.



Obstáculo detectado. ¡Tenga en cuenta el tráfico detrás del vehículo!



Intervención automática en los frenos por parte del asistente de salida del aparcamiento.

Pise el freno para retener el vehículo una vez detenido.

Si el conductor no reacciona, puede producirse una intervención automática en los frenos → pág. 168.

Si se desconecta la ayuda de aparcamiento, no se podrán emitir avisos al conductor. El asistente de salida del aparcamiento también se desconectará temporalmente.

Sistemas de asistencia a la frenada

Información relativa a los sistemas de asistencia a la frenada

Los sistemas de asistencia a la frenada pueden ayudar al conductor en situaciones de marcha o de frenado críticas. El conductor es el responsable de conducir de forma segura →

Cuando el sistema de asistencia a la frenada correspondiente regule, siga frenando con la fuerza necesaria y, en caso necesario, controle la trayectoria del vehículo.

ADVERTENCIA

La tecnología inteligente de los sistemas de asistencia a la frenada no puede salvar los límites impuestos por las leyes físicas y solo funciona dentro de los límites de los sistemas. Circular a gran velocidad por calzadas heladas, resbaladizas o mojadas puede causar la pérdida del control del vehículo y que el conductor y sus acompañantes sufran lesiones graves.

- Adapte siempre la velocidad y el estilo de conducción a las condiciones de visibilidad, climatológicas, de la calzada y del tráfico. No corra nunca ningún riesgo que comprometa la seguridad.
- Los sistemas de asistencia a la frenada no pueden evitar un accidente si se circula demasiado cerca de otros vehículos.
- Utilice siempre neumáticos adecuados. La estabilidad de marcha depende de la adherencia de los neumáticos.
- Deje siempre libre la zona de debajo de los pedales para que el pedal del freno se pueda mover sin impedimentos.

- El ESC, el ABS y el ASR solo pueden funcionar correctamente si las cuatro ruedas llevan los neumáticos previstos → .
- Si se produce una avería en el ABS, también dejan de funcionar el ESC, el ASR y el EDS.

Al conectar el encendido, se comprueba automáticamente el estado de las funciones de frenado. Los testigos de control se encienden brevemente y vuelven a apagarse. Si algún testigo de control permanece encendido, hay una avería. Acuda inmediatamente a un taller especializado debidamente cualificado. Volkswagen recomienda un concesionario Volkswagen.

ADVERTENCIA

La eficacia del ESC se puede ver considerablemente mermada si componentes o sistemas que afectan a la dinámica de marcha no han recibido un mantenimiento adecuado o no funcionan correctamente. Esto puede ocurrir especialmente si se realizan modificaciones en la suspensión o se utilizan combinaciones de llanta y neumático no autorizadas.

- Encargue las reformas y modificaciones necesarias en el vehículo solo a talleres especializados cualificados para ello. Volkswagen recomienda un concesionario Volkswagen.
- Utilice siempre neumáticos adecuados. La estabilidad de marcha depende de la adherencia de los neumáticos.

Programa electrónico de estabilización (ESC)



El ESC está regulando para reducir el riesgo de derrape y mejorar la estabilidad → . El testigo de control parpadea en amarillo.

Regulación antipatinaje en aceleración (ASR)



El ASR está regulando para evitar que las ruedas patinen. El testigo de control parpadea en amarillo.

El ASR reduce la fuerza motriz en las ruedas que patinan y adapta dicha fuerza a las condiciones de la calzada. Mediante el ASR se facilita el arranque, la aceleración y la subida de pendientes → .

Sistema antibloqueo de frenos (ABS)

El ABS impide que las ruedas se bloqueen durante una frenada para que sea posible dirigir el vehículo → .

Asistente de frenada (BAS)

El asistente de frenada (BAS) puede ayudar a reducir la distancia de frenado. El asistente de frenada aumenta la fuerza de frenado cuando el conductor pisa rápidamente el pedal del freno en situaciones de emergencia → .

Bloqueo electrónico del diferencial (EDS y XDS)

El EDS frena automáticamente las ruedas que patinan y transmite la fuerza motriz a las demás ruedas motrices.

El XDS mejora la tracción interviniendo en los frenos para mantener el vehículo en su carril.

Freno multicolisión

El freno multicolisión provoca automáticamente una frenada si la unidad del control del airbag detecta una colisión en caso de accidente.

Requisitos para la frenada automática:

- ✓ El conductor no está pisando el pedal del acelerador.

Servofreno

El servofreno solo funciona con el motor en marcha y se encarga de incrementar la presión que el conductor ejerce sobre el pedal del freno.

Si el servofreno no funciona o se remolca el vehículo, hay que pisar el pedal del freno con más fuerza, ya que la distancia de frenado aumenta debido a la falta de asistencia por parte del servofreno → ⚠.

⚠ ADVERTENCIA

Si se circula sin servofreno o con la función del servofreno limitada, la distancia de frenado puede aumentar considerablemente y se pueden producir accidentes y lesiones graves.

- No apague nunca el motor ni desconecte nunca el encendido cuando el vehículo esté en movimiento.
- Si el servofreno no funciona o se remolca el vehículo, tendrá que pisar el pedal del freno con más fuerza, ya que la distancia de frenado aumenta debido a la falta de asistencia por parte del servofreno.
- Deje siempre libre la zona de debajo de los pedales para que el pedal del freno se pueda mover sin impedimentos.

Desconectar y conectar el sistema de asistencia a la frenada

Situaciones de marcha

En condiciones normales, los sistemas de asistencia a la frenada no deberían desconectarse para no correr riesgos que comprometan la seguridad → ⚠.

⚠ ADVERTENCIA

Cuando el ESC Sport está conectado, el peligro de que el vehículo derrape es mucho mayor. Especialmente a gran velocidad, los conductores inexpertos pueden tener dificultades para dominar el ve-

hículo. ¡Como consecuencia se pueden producir accidentes y lesiones graves!

- Solamente conecte el ESC Sport cuando circule por un circuito cerrado y tenga práctica en un estilo de conducción deportivo.
- No corra nunca ningún riesgo de seguridad y tenga en cuenta los límites del vehículo impuestos por las leyes físicas.

Desconectar y conectar

1. Abra los ajustes del vehículo del sistema de infotainment → pág. 36.
2. Abra los ajustes para los sistemas de aparcamiento.
3. Seleccione la función.

Cuando pase la situación de marcha en cuestión, debería volver a conectar el sistema de frenos en su totalidad → ⚠.

ASR

Desconectar el ASR puede servir de ayuda cuando se circula por terreno poco firme o para "desatascar" el vehículo si queda atrapado → ⚠.



ASR desconectado manualmente. El testigo de control se enciende en amarillo.

ESC Sport

Esta función ayuda cuando se conduce con un estilo de conducción deportivo. El ESC interviene más tarde para estabilizar el vehículo, p. ej., en trayectos con curvas tomadas a gran velocidad → ⚠.



ESC Sport conectado. El testigo de control se enciende en amarillo.

Tecla en la consola central



Fig. 133 En la consola central: tecla para conectar y desconectar manualmente el ASR o el ESC Sport (en función del equipamiento).

Pulse la tecla  → fig. 133 aprox. 1 segundo.

— El ASR se desconecta.

Pulsando de nuevo la tecla , se vuelve a conectar el ASR.

Mantenga presionada la tecla  → fig. 133 durante 3 segundos aprox.

— El ASR se desconecta y el ESC Sport se conecta.

Pulse de nuevo la tecla  para volver a conectar el ASR y el ESC normal.

- En la medida de lo posible, reduzca la velocidad y dirijase despacio y con precaución al taller especializado debidamente cualificado más cercano y solicite que se revise el sistema de frenos. Volkswagen recomienda un concesionario Volkswagen.
- Evite frenazos y maniobras bruscas.
- Si el testigo de control  no se apaga, o se enciende durante la marcha, significa que el ABS no funciona correctamente. El vehículo solo se podrá detener con los frenos normales (sin el ABS). En este caso no estará disponible la función protectora del ABS. Acuda lo antes posible a un taller especializado debidamente cualificado. Volkswagen recomienda un concesionario Volkswagen.

Problemas y soluciones

El ABS no funciona correctamente o no funciona en absoluto

El testigo de control se enciende en amarillo.

1. Acuda a un taller especializado debidamente cualificado. Volkswagen recomienda un concesionario Volkswagen.

Los frenos del vehículo siguen funcionando sin el ABS.

Avería en el ESC

El testigo de control se enciende en amarillo. El ESC se ha desconectado.

Hay un fallo o una avería.



1. Desconecte el encendido y vuelva a conectarlo.
2. Dado el caso, realice un recorrido corto a 15-20 km/h (9-12 mph).
3. Si el testigo de control  sigue encendido, acuda a un taller especializado debidamente cualificado. Volkswagen recomienda un concesionario Volkswagen.

Ruidos de los sistemas de asistencia a la frenada

Cuando los sistemas de asistencia a la frenada están regulando, el pedal del freno puede moverse o pueden producirse ruidos.

1. Aun así, siga frenando con la fuerza necesaria y, en caso necesario, controle la trayectoria del vehículo.

ADVERTENCIA

Si el testigo de advertencia del sistema de frenos  se enciende junto con el testigo de control , puede que la función reguladora del ABS no funcione y que, por ello, las ruedas traseras se bloqueen relativamente rápido al frenar. ¡Esto puede provocar la pérdida del control del vehículo!

Equipamiento práctico

Portaobjetos

Introducción al tema

⚠ ADVERTENCIA

Los objetos que se lleven en el vehículo sin fijar podrían salir lanzados por el habitáculo en caso de producirse un frenazo o una maniobra repentina. Esto puede ocasionar lesiones graves, así como la pérdida del control del vehículo.

- Guarde objetos solo en portaobjetos cerrados.
- Mantenga los portaobjetos siempre cerrados durante la marcha.
- No cuelgue prendas de vestir que pesen más de 2,5 kg (aprox. 5,5 lb) en los colgadores del vehículo. No deje nunca objetos pesados, duros o afilados en los bolsillos de estas prendas.

⚠ ADVERTENCIA

Si se deja abierta la guantera, puede aumentar el riesgo de que se produzcan lesiones graves en caso de accidente, frenazo o maniobra repentina.

- Mantenga la guantera siempre cerrada durante la marcha.

⚠ ADVERTENCIA

Si se dejan mecheros en el vehículo, se podrían dañar o encender inadvertidamente. Esto podría provocar quemaduras graves y daños en el vehículo.

- Antes de cerrar un portaobjetos, asegúrese siempre de que no haya ningún mechero en la zona de cierre.
- No deje nunca un mechero en un portaobjetos ni sobre ninguna otra superficie del vehículo porque podría inflamarse a causa de las elevadas temperaturas que podrían alcanzarse en dichas superficies, sobre todo en verano.

⚠ ADVERTENCIA

La utilización incorrecta de los portabebidas puede provocar lesiones.

- No coloque nunca bebidas calientes en los portabebidas. En caso de un frenazo o un accidente durante la marcha, las bebidas calientes depositadas en los portabebidas podrían derramarse y provocar quemaduras.
- Asegúrese de que solo se coloquen bebidas del tamaño adecuado en los portabebidas. Las bebi-

das tienen que ir siempre bien sujetadas en los portabebidas.

⚠ ADVERTENCIA

Las botellas cerradas podrían explotar en el vehículo por el efecto del calor o del frío.

- No deje nunca botellas cerradas en el vehículo si la temperatura en su interior es muy alta o muy baja.

ⓘ AVISO

- No guarde objetos, alimentos o medicamentos sensibles al calor o al frío en el habitáculo. El calor y el frío podrían estropearlos o dejarlos inservibles.
- Los objetos compuestos de materiales transparentes que se dejen en el vehículo, como ventosas transparentes fijadas en los cristales, pueden concentrar la luz solar y provocar daños en el vehículo. <

Cenicero y encendedor



Fig. 134 En la parte central de la consola central: encendedor.

1. Con el encendido conectado, presione el botón del encendedor en la toma hacia dentro.

Cuando la espiral de alambre está lo suficientemente caliente, el botón salta.

2. Extraiga el encendedor → ⚠.

⚠ ADVERTENCIA

La utilización inadecuada del encendedor o del cenicero puede provocar un incendio, quemaduras y otras lesiones graves.

- Utilice el encendedor únicamente de forma adecuada.

- No deje nunca a ningún niño en el vehículo sin vigilancia. El encendedor se puede utilizar con el encendido conectado.
- No deposite nunca en el cenicero papel u otros objetos que puedan provocar un incendio.

 La toma del encendedor también se puede utilizar como toma de corriente de 12 voltios. <

Tomas de corriente

Introducción al tema

A las tomas de corriente del vehículo se pueden conectar dispositivos eléctricos.

La toma de corriente de 12 voltios solo funciona con el encendido conectado.

ADVERTENCIA

La utilización inadecuada de las tomas de corriente y de los dispositivos eléctricos puede provocar un incendio y lesiones graves.

- No deje nunca a ningún niño en el vehículo sin vigilancia. Las tomas de corriente y los dispositivos conectados a las mismas se pueden utilizar cuando el encendido está conectado.
- Si los dispositivos eléctricos se calientan demasiado, apáguelos inmediatamente y desconéctelos de la red.

AVISO

- Para evitar daños en el sistema eléctrico, no conecte nunca a las tomas de corriente de 12 voltios dispositivos eléctricos que suministren corriente, como paneles solares o cargadores de batería, para cargar la batería de 12 voltios.
- Utilice solo dispositivos eléctricos que cumplan las directivas correspondientes vigentes en materia de compatibilidad electromagnética.
- No utilice ningún dispositivo defectuoso.
- Para evitar que las fluctuaciones de tensión puedan ocasionar daños, apague los dispositivos eléctricos antes de conectar y desconectar el encendido y de poner el motor en marcha.
- No conecte nunca a una toma de corriente de 12 voltios dispositivos eléctricos que consuman más potencia de la indicada. Si se supera el consumo de potencia máximo, se podría dañar el sistema eléctrico del vehículo.
- ¡Tenga en cuenta el manual de instrucciones de los dispositivos eléctricos!

 La batería de 12 voltios se va descargando cuando hay dispositivos eléctricos encendidos con el motor apagado y el encendido conectado.

 Los dispositivos sin aislamiento pueden producir interferencias en la radio, el sistema de infotainment y el sistema electrónico del vehículo. <

Tomas de corriente en el vehículo

 Tenga en cuenta  y , al principio de este capítulo, en la página 177.

Toma de corriente de 12 voltios



Fig. 135 En la parte delantera de la consola central: toma de corriente de 12 voltios con tapa extraíble (representación esquemática).

Asegúrese de que no se supere la potencia máxima de las tomas de corriente. La absorción de potencia de los dispositivos externos figura en la placa del fabricante de los mismos.

La potencia continua de todas las tomas de corriente de 12 voltios del vehículo es de 120 vatios en total → pág. 177.

La potencia máxima de cada toma de corriente de 12 voltios es de 180 vatios en total **con el motor en marcha** → .

AVISO

Si se utiliza la toma de corriente de 12 voltios a máxima potencia durante más tiempo del indicado, se puede fundir el fusible.

- No utilice **nunca** la toma de corriente de 12 voltios a máxima potencia durante más de 10 minutos.
- En caso de potencia máxima, utilice **una sola** toma de corriente de 12 voltios. <

Transmisiones de datos

Ciberseguridad

Por ciberseguridad se entienden las medidas que reducen el riesgo de un acceso no autorizado a través de software malicioso o un ataque a través de Internet a las funciones del vehículo, a datos y a unidades de control.

¿Qué son los componentes de conectividad?

Las unidades de control para transmisiones de datos, las interfaces y las conexiones para multimedia y de diagnóstico son componentes de conectividad a través de los cuales se pueden intercambiar datos e información entre el vehículo y dispositivos externos o Internet. Entre los componentes de conectividad que no forman parte del equipamiento de todos los vehículos, se encuentran en particular:

- Toma de conexión para diagnóstico.
- Unidad de control con tarjeta eSIM integrada.
- Interfaz de teléfono
- App-Connect.
- Punto de acceso WLAN (Wi-Fi)
- Tecnología de comunicación inalámbrica NFC.
- Interfaz Bluetooth.
- USB (conexión).
- Ranura para tarjetas SD.
- Ranura para tarjetas SIM.

Los componentes de conectividad son los puntos clave en la ciberseguridad. Los componentes de conectividad también están equipados con mecanismos de seguridad que minimizan el riesgo de que terceros no autorizados accedan a los sistemas del vehículo.

Mecanismos de seguridad

El software y los mecanismos de seguridad montados en el vehículo se están desarrollando continuamente. Como en el caso de los ordenadores o los sistemas operativos de los teléfonos móviles, el software y los mecanismos de seguridad montados en el vehículo también se pueden actualizar de forma no periódica.

Por lo general, las actualizaciones del sistema mejoran la seguridad, la estabilidad y la velocidad de ejecución de los sistemas de vehículos ya fabricados.

⚠ ADVERTENCIA

A pesar de los mecanismos de seguridad montados, a causa de software malicioso pueden producirse anomalías en el funcionamiento de las unidades de control y en las funciones del vehículo. Esto puede producir accidentes y lesiones graves.

- Si el vehículo funciona o reacciona de manera diferente a la habitual, reduzca la velocidad de forma controlada.
- Diríjase a un taller especializado debidamente cualificado. Volkswagen recomienda un concesionario Volkswagen.



El software malicioso también puede acceder a datos e información guardados en las unidades de control, el sistema de infotainment, los soportes de datos conectados y los teléfonos móviles emparejados.

Minimizar riesgos

Usted mismo puede contribuir a reducir el riesgo de que terceros no autorizados accedan a los sistemas del vehículo y sus funciones:

- No utilice en el vehículo soportes de datos, dispositivos Bluetooth ni teléfonos móviles que contengan datos manipulados o software malicioso.
- Encargue los trabajos de mantenimiento y reparación del vehículo solamente a talleres especializados cualificados para ello. Volkswagen recomienda acudir para ello a un concesionario Volkswagen.

⚠ ADVERTENCIA

Los ordenadores, soportes de datos y teléfonos móviles que se conectan a Internet o se utilizan en redes públicas o privadas pueden infectarse mediante datos manipulados y software malicioso.

- Proteja su ordenador, soportes de datos y teléfonos móviles con un programa antivirus adecuado y con las medidas de precaución generalmente conocidas.
- Actualice periódicamente el programa antivirus adecuado con las actualizaciones del sistema y nuevas versiones proporcionadas por el proveedor correspondiente.



Punto de acceso Wi-Fi

Introducción al tema

La función del punto de acceso WLAN (Wi-Fi) no está disponible en todos los mercados ni en todos los vehículos.

Algunos sistemas de infotainment pueden utilizarse como punto de acceso WLAN (Wi-Fi) para conectar a Internet hasta 8 dispositivos WLAN (Wi-Fi).

Algunos sistemas de infotainment pueden utilizar el punto de acceso WLAN (Wi-Fi) de un dispositivo externo WLAN (Wi-Fi, WLAN-Client, cliente Wi-Fi) → pág. 180.

 Por motivos de seguridad, la conexión WLAN (Wi-Fi) está cifrada de forma estándar con el cifrado WPA2. Volkswagen recomienda utilizar siempre la codificación WPA2. Tenga en cuenta las prescripciones específicas del país.

 La transmisión de datos necesaria puede ser de pago. Debido al gran volumen de datos que se intercambia, Volkswagen recomienda utilizar una tarifa plana de telefonía móvil para la transmisión de datos. Los operadores de telefonía móvil pueden proporcionar información al respecto.

 Al cargar y utilizar paquetes de datos de Internet pueden generarse costes adicionales en función de su tarifa de telefonía móvil, especialmente si se realiza en el extranjero, por ejemplo, tasas de roaming.

 Al cruzar la frontera hacia países con radiofrecuencias permitidas distintas a las del propio país, la ejecución de la función Wireless/Wi-Fi se tiene que desactivar debido a disposiciones legales. La ejecución de las funciones por cable no está afectada por esta limitación y dichas funciones pueden seguir utilizándose.

Establecer una conexión de datos

Wi-Fi (versión de 9,2 pulgadas y versión de 8 pulgadas)

- WLAN (Wi-Fi) conforme a IEEE 802.11 b/g/n.
- Transferencia en 2,4 GHz y 5 GHz.
- Dos modos WLAN (Wi-Fi) al mismo tiempo:
 - Tethering (compartir conexión, 2,4 GHz).
 - Punto de acceso de 2,4 GHz.
- Conexión de hasta 8 dispositivos WLAN (Wi-Fi) simultáneamente.

- Conexión a Internet a través de WLAN (Wi-Fi):
 - Compartir conexión (tethering) a través del teléfono móvil.
 - Punto de acceso para clientes (clients) en el vehículo.
- Apple CarPlay™ a través de WLAN (Wi-Fi).
- Android Auto™ a través de WLAN (Wi-Fi).
- Proceso de emparejamiento simplificado por WPS, NFC o Código QR (código QR).

Tipos posibles de conexiones de datos

Tarjeta SIM en el lector de tarjetas SIM: tarjeta SIM adecuada en el lector de tarjetas SIM. En el menú **Ajustes de la red** tiene que estar activada la opción **Permitir conexión a Internet**. Para que la red sea estable es necesaria una tarjeta SIM compatible.

Perfil Bluetooth rSAP: el sistema de infotainment está conectado por medio del perfil Bluetooth rSAP con un teléfono móvil adecuado. En el menú **Ajustes de la red** tiene que estar activada la opción **Permitir conexión a Internet**.

Dispositivo Wi-Fi externo: utilizar el punto de acceso WLAN (Wi-Fi) de un teléfono móvil externo → pág. 180.

eSIM (embedded SIM): El vehículo dispone de una unidad de control con tarjeta eSIM integrada (eSIM). Para poder utilizar dicha eSIM tiene que adquirir paquetes de datos en la tienda In-Car Shop.

En el menú de ajustes tiene que estar activo lo siguiente:

- **Ajustes de la red** ► **Permitir conexión a Internet**.

O bien: **Conexión de datos** ► **Conexión de datos integrada**.

Los tipos disponibles de conexiones de datos posibles dependen del país y del equipamiento.

Configurar y desactivar un punto de acceso Wi-Fi (hotspot)

El sistema de infotainment se puede utilizar como punto de acceso WLAN (Wi-Fi) para la conexión a Internet de hasta 8 dispositivos WLAN (Wi-Fi).

Establecer la conexión con la red inalámbrica (Wi-Fi)

1. Pulse **[MENU]** ►  ► **[Wi-Fi]** ► **[Infotainment como punto de acceso]**.
2. Active la casilla de verificación **Punto de acceso móvil**.

3. Busque el nombre del dispositivo WLAN (Wi-Fi) que se indica.
4. Introduzca y confirme la clave de red que se muestra en el dispositivo WLAN (Wi-Fi).

Se establece la conexión WLAN (Wi-Fi). Para finalizar la conexión, puede que sea necesario introducir otros datos en el dispositivo WLAN (Wi-Fi).

5. Repita el proceso para conectar otros dispositivos WLAN (Wi-Fi).

 El nombre del punto de acceso y de la clave de red se generan automáticamente. A continuación, podrá cambiar el nombre al punto de acceso y a la clave de red.

Desactivar un punto de acceso Wi-Fi (hotspot)

1. Acceda al menú **Ajustes del punto de acceso (Wi-Fi)**. Para ello, pulse **[MENU]** ►  ► **[Wi-Fi]** ► **[Infotainment como punto de acceso]**.
 2. Desactive la casilla de verificación **Punto de acceso móvil**.
- El punto de acceso Wi-Fi está desactivado.

Conexión rápida

La conexión rápida permite configurar una red inalámbrica local con codificación, de forma sencilla y rápida. Alternativamente, en algunos países se puede ejecutar la función escaneando un código.

WPS con el sistema de infotainment como punto de acceso Wi-Fi

1. Acceda al menú **Ajustes del punto de acceso**. Para ello, pulse **[MENU]** ►  ► **[Wi-Fi]** ► **[Punto de acceso móvil (Wi-Fi)]**.
2. Pulse **[Conexión rápida WPS (tecla WPS)]**.
3. Active WPS en el teléfono móvil que desee conectar.

Se establece la conexión WLAN (Wi-Fi). Para finalizar la conexión, puede que sea necesario introducir otros datos en el dispositivo WLAN (Wi-Fi).

4. Repita el proceso para conectar otros teléfonos móviles.

Solo se puede establecer una conexión WPS a la vez. Si se intentan varias conexiones a la vez, fallarán todos los intentos.

WPS con el sistema de infotainment como cliente

1. Acceda al menú **Puntos de acceso (Wi-Fi)**. Para ello, pulse **[MENU]** ► **[Ajustes ** ► **[Wi-Fi]** ► **[Wi-Fi]**.

2. Pulse **[Conexión rápida WPS (tecla WPS)]**.
3. Active WPS en el dispositivo WLAN (Wi-Fi) externo.

Se establece la conexión WLAN (Wi-Fi). Para finalizar la conexión, puede que sea necesario introducir otros datos en el teléfono móvil.

 WPS no es compatible con todos los teléfonos móviles o con otros dispositivos WLAN (Wi-Fi) externos. En este caso establezca la conexión manualmente:

- Configure el sistema de infotainment como punto de acceso WLAN (Wi-Fi) → pág. 179, → pág. 179.
- Conecte el sistema de infotainment como cliente con el punto de acceso de un dispositivo WLAN (Wi-Fi) externo → pág. 180.

Configurar un cliente Wi-Fi

El sistema de infotainment puede utilizar el punto de acceso Wi-Fi de un dispositivo Wi-Fi externo, por ejemplo, de un teléfono móvil, para establecer la conexión a Internet y utilizar servicios online.

Establecer la conexión con la red inalámbrica (Wi-Fi)

1. Active el punto de acceso Wi-Fi en el dispositivo Wi-Fi. Consulte a este respecto el manual de instrucciones del fabricante.
2. Acceda al menú **Puntos de acceso (Wi-Fi)**. Para ello, pulse **[MENU]** ► **[Ajustes ** ► **[Wi-Fi]** ► **[Wi-Fi]**.
3. Active la red inalámbrica (Wi-Fi) en el sistema de infotainment. Para ello, active la casilla de verificación **[Wi-Fi]**.
4. Pulse **[Buscar]** y seleccione en la lista el punto de acceso Wi-Fi deseado. La búsqueda de los puntos de acceso Wi-Fi disponibles puede tardar unos minutos.
5. Si fuera necesario, introduzca la clave de red del punto de acceso Wi-Fi en el sistema de infotainment y confirme con **[OK]**.

Se establece la conexión Wi-Fi (inalámbrica). Para finalizar la conexión, puede que sea necesario introducir otros datos en el dispositivo Wi-Fi.

[Ajustes manuales]: para introducir manualmente los ajustes de red de un dispositivo Wi-Fi externo.

 El sistema de infotainment no se puede utilizar al mismo tiempo como punto de acceso y como cliente Wi-Fi de una red Wi-Fi. Para conectar el sistema de infotainment como cliente con un dispositivo Wi-Fi, primero se tiene que desconectar el punto de acceso del sistema de infotainment.

 Debido al gran número de dispositivos Wi-Fi diferentes existentes, no se puede garantizar que todas las funciones se ejecuten sin problemas.

 La disponibilidad de la función Wi-Fi depende del país y puede variar.

Realizar ajustes

Abrir el menú Ajustes de la red

1. Acceda al menú Ajustes del sistema. Para ello, pulse **MENU** ► **SETUP**.

O bien: acceda al menú Ajustes de Car-Net (servicios online). Para ello, en el menú principal Car-Net pulse **Ajustes**.

2. Acceda al menú Ajustes de la red. Para ello, pulse **Red**.
3. Pulse el botón de función del área para la que desea realizar los ajustes.

Los cambios se aplican automáticamente al cerrar un menú.

Tenga en cuenta: el menú Ajustes de la red solo se visualiza si hay una tarjeta SIM en el sistema de infotainment, si hay establecida una conexión Bluetooth rSAP o si el sistema de infotainment tiene conectado un módem CarStick adecuado.

Botones de función del menú Ajustes de la red

Ajustes de la red: Abre el submenú para ajustar la conexión con el operador de telefonía móvil (menú Ajustes de telefonía móvil) al que se le compró la tarjeta SIM utilizada.

Roaming de datos: el roaming de datos está desactivado. Para poder utilizar una conexión de datos en el extranjero tiene que estar activo el roaming de datos. ¡Pueden generarse costes adicionales! Consulte al proveedor de telefonía móvil información sobre las tarifas de roaming que se aplican.

Detalles de la conexión actual: indicación de los paquetes de datos enviados y recibidos a través del sistema de infotainment. La indicación puede ser diferente a la de los datos del operador de la red de telefonía móvil (proveedor).

Restablecer los ajustes de fábrica: al restablecer los ajustes de fábrica se borran las entradas y los ajustes realizados.

Conexión a Internet: abre un menú contextual con las posibilidades de selección **No permitir** (no se establece la conexión de datos), **Mostrar aviso** (dicha conexión solo se establece después de confirmar la consulta) y **Permitir siempre** (dicha conexión se establece de forma automática).

Botones de función del menú Ajustes de telefonía móvil

Nombre del punto de acceso: nombre del punto de acceso del operador de telefonía móvil para la conexión de telefonía móvil. El nombre se configura de forma automática mediante un ajuste predefinido y se puede modificar manualmente, en caso necesario, siguiendo las indicaciones del proveedor de telefonía móvil correspondiente.

Nombre de usuario: nombre de usuario para acceder al punto de acceso del proveedor de telefonía móvil. El nombre de usuario se configura de forma automática mediante un ajuste predefinido y se puede modificar manualmente, en caso necesario, siguiendo las indicaciones del proveedor de telefonía móvil correspondiente.

Contraseña: contraseña para establecer la conexión de telefonía móvil. La contraseña se configura de forma automática mediante un ajuste predefinido y se puede modificar manualmente, en caso necesario, siguiendo las indicaciones del proveedor de telefonía móvil correspondiente.

Autenticación: en función del proveedor de telefonía móvil puede que sea necesaria una autenticación (protección de la verificación de la identidad). Si este es el caso, seleccione **Protegi**, de lo contrario seleccione **Normal**.

Volver a configurar la conexión automática: las entradas y los ajustes realizados se restablecen a los ajustes estándar.

App-Connect

Introducción al tema

Con App-Connect es posible visualizar y utilizar los contenidos y funciones que se muestran en el teléfono móvil en la pantalla del sistema de infotainment.

El teléfono móvil tiene que estar conectado con el sistema de infotainment a través de una interfaz USB con función de transmisión de datos.

Las siguientes tecnologías pueden estar disponibles:

- Apple CarPlay.
- Android Auto™.
- MirrorLink®.

La disponibilidad de las tecnologías que incluye App-Connect depende del país y del teléfono móvil utilizado.

MirrorLink, Apple CarPlay y Android Auto son tecnologías de terceros que Volkswagen pone a disposición. Volkswagen no asume ninguna responsabilidad si estas tecnologías no siguen desarrollándose, quedan obsoletas o se desactivan durante la vida útil del vehículo.

Encontrará más información en el sitio web de Volkswagen.

Función Wireless (inalámbrica) de App-Connect en caso de cruzar fronteras

Al cruzar la frontera hacia países con radiofrecuencias permitidas distintas a las del propio país, tenga en cuenta lo siguiente:

- La función Wireless de App-Connect está limitada o no está disponible debido a las disposiciones legales. Esto también puede indicarse con un mensaje en el sistema de infotainment.
- La función Wireless de App-Connect se tiene que desactivar debido a las disposiciones legales. El punto de acceso Wi-Fi se tiene que desactivar.

Esto no afecta a las funciones con conexión cableada.

Acceder al menú principal App-Connect

La navegación al menú principal App-Connect depende del sistema de infotainment que se utilice.

1. Pulse **MENU** ► .

O bien: pulse **APP**.

⚠ ADVERTENCIA

La utilización de aplicaciones mientras se conduce puede distraer la atención del tráfico. Si el conductor se distrae puede dar lugar a un accidente y a que se produzcan lesiones.

- Conduzca siempre prestando atención al tráfico y de forma responsable.
- Utilice las aplicaciones y funciones únicamente cuando el vehículo esté detenido.

⚠ ADVERTENCIA

Si se utilizan aplicaciones que no son adecuadas o se ejecutan de forma incorrecta, se pueden provocar daños en el vehículo, accidentes y lesiones graves.

- Proteja el teléfono móvil con sus aplicaciones contra el uso fraudulento.

ⓘ AVISO

Volkswagen no se hace responsable de los daños que se ocasionen en el vehículo por la utilización de aplicaciones de mala calidad o defectuosas, la programación insuficiente de las aplicaciones, la cober-

tura insuficiente de la red, la pérdida de datos durante la transmisión o el uso indebido de los teléfonos móviles. <

Aplicaciones (apps)

 **Tenga en cuenta** ⚠ y ⓘ, al principio de este capítulo, en la página 181.

Con Volkswagen App-Connect se pueden visualizar los contenidos de las aplicaciones de Volkswagen y de otros proveedores instaladas en los teléfonos móviles en la pantalla del sistema de infotainment.

En el caso de aplicaciones de otros proveedores pueden existir problemas de compatibilidad.

Las aplicaciones, su utilización y la conexión necesaria de telefonía móvil pueden ser de pago.

La oferta de aplicaciones puede ser muy variada y estar diseñada para un vehículo o un país determinado. El contenido y el volumen de las aplicaciones, así como las empresas que las ofrecen, pueden variar. Algunas aplicaciones dependen además de la disponibilidad de los servicios de terceros.

No se puede garantizar que todas las aplicaciones que se ofrecen funcionen en todos los teléfonos móviles ni con todos los sistemas operativos de estos.

Las aplicaciones ofrecidas por Volkswagen pueden ser modificadas, canceladas, desactivadas, reactivadas y ampliadas sin notificación previa.

Para evitar distraer al conductor, durante la marcha solo se pueden utilizar aplicaciones certificadas. <

Símbolos y ajustes de App-Connect

 **Tenga en cuenta** ⚠ y ⓘ, al principio de este capítulo, en la página 181.

Símbolos en el menú App-Connect

Estos símbolos estarán disponibles o no en función del sistema de infotainment que esté montado y del modelo de vehículo.



Para que se muestre más información.





Para abrir el menú de ajustes de App-Connect.



Para abrir el menú de ajustes de App-Connect.

 Para seleccionar la tecnología Apple CarPlay.

 Para seleccionar la tecnología Android Auto™.

 Para seleccionar la tecnología Mirror Link®.

Opciones de ajuste en el menú de ajustes de App-Connect

Las opciones de ajuste dependen del sistema de infotainment que esté montado en el vehículo.

Dispositivos móviles: Para abrir el gestor de dispositivos.

Activar transferencia de datos para aplicaciones VW: La transmisión de datos para aplicaciones Volkswagen está activada.

Permitir visualiz. de indicac. de MirrorLink®: Se muestran las indicaciones en el modo MirrorLink®.

Apple CarPlay™

 Tenga en cuenta  y , al principio de este capítulo, en la página 181.

Requisitos para Apple CarPlay

Lista de comprobación

Para la utilización de Apple CarPlay se tienen que cumplir los siguientes requisitos:

- ✓ El iPhone tiene que ser compatible con Apple CarPlay.
- ✓ El manejo por voz (Siri) tiene que estar activo en el iPhone.
- ✓ Apple CarPlay tiene que estar activado sin limitaciones en los ajustes del iPhone.
- ✓ El iPhone tiene que estar conectado con el sistema de infotainment a través de una conexión USB. Solo las conexiones USB con transmisión de datos son aptas para la utilización de Apple CarPlay.
- ✓ El cable USB utilizado tiene que ser un cable original de Apple.

Apple CarPlay Wireless: además, en el iPhone tienen que estar activados Bluetooth y WLAN (Wi-Fi).

 La disponibilidad de las tecnologías depende del país y puede variar.

 En las páginas web de Volkswagen y Apple CarPlay o en los concesionarios Volkswagen

obtendrá información acerca de los requisitos técnicos, los iPhones compatibles, las aplicaciones certificadas y su disponibilidad.

Establecer la conexión

Cuando conecte un iPhone por primera vez, siga las instrucciones de la pantalla del sistema de infotainment y del iPhone.

Se tienen que cumplir los requisitos para la utilización de Apple CarPlay.

Inicie Apple CarPlay:

1. Acceda al menú principal App-Connect. Para ello, pulse **MENU** ► **App-Connect**.

O bien: pulse **APP**.

2. Establezca la conexión con el iPhone. Para ello, pulse el botón de función **Apple CarPlay**.

Finalizar la conexión

1. Para acceder al menú principal App-Connect, pulse **Ⓜ** en el modo Apple CarPlay.
2. Pulse **Ⓜ** o **Ⓜ** para interrumpir la conexión activa.

La representación de los botones de función en la pantalla puede variar.

Particularidades

Durante una conexión Apple CarPlay activa, rigen las siguientes particularidades:

- No son posibles las conexiones Bluetooth entre el iPhone y el sistema de infotainment.
- Si hay una conexión Bluetooth activa se interrumpe automáticamente.
- Las funciones del teléfono solo se pueden utilizar a través de Apple CarPlay. Las funciones descritas para el sistema de infotainment no están disponibles.
- El iPhone conectado no se puede utilizar como dispositivo multimedia en el menú principal Media.
- No es posible utilizar al mismo tiempo la navegación interna y la navegación de Apple CarPlay. La última ruta iniciada interrumpe la que estaba activa anteriormente.
- En función del sistema de infotainment que utilice, en la pantalla del cuadro de instrumentos puede ver datos del modo Teléfono.
- En función del sistema de infotainment y de la aplicación de navegación que utilice, podrá ver indicaciones para girar en la pantalla del cuadro de instrumentos.
- Con el volante multifunción puede aceptar o rechazar las llamadas entrantes, así como finalizar una conversación telefónica en curso.



Manejo por voz

La función "Manejo por voz" depende del equipamiento.

1. Pulse brevemente  para iniciar el manejo por voz del sistema de infotainment.

O bien: para iniciar el manejo por voz (Siri) del iPhone conectado, pulse  de forma prolongada.

Android Auto™

 Tenga en cuenta  y , al principio de este capítulo, en la página 181.

Requisitos para Android Auto

Lista de comprobación

Para la utilización de Android Auto se tienen que cumplir los siguientes requisitos:

- ✓ El teléfono móvil, denominado smartphone a partir de aquí, tiene que ser compatible con Android Auto.
- ✓ En el smartphone tiene que haber una aplicación Android Auto instalada.
- ✓ El smartphone tiene que estar conectado con el sistema de infotainment a través de una conexión USB con transmisión de datos.
- ✓ El cable USB utilizado tiene que ser un cable original del fabricante del smartphone.

Android Auto Wireless: en el smartphone también tienen que estar activados el Bluetooth y WLAN (Wi-Fi).

 La disponibilidad de las tecnologías depende del país y puede variar.

 En el sitio web de Volkswagen y Android Auto o en los concesionarios Volkswagen obtendrá información acerca de los requisitos técnicos, smartphones compatibles, aplicaciones certificadas y disponibilidad.

Establecer la conexión

Cuando conecte por primera vez un smartphone, siga las instrucciones de la pantalla del sistema de infotainment y del smartphone.

Se tienen que cumplir los requisitos para la utilización de Android Auto.

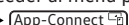

Inicie Android Auto:

1. Para acceder al menú principal App-Connect, pulse  ► .

O bien: pulse .

2. Para establecer la conexión con el smartphone, pulse .

Finalizar la conexión

1. Para acceder al menú principal App-Connect, pulse  en el modo Android Auto.
2. Pulse  para interrumpir la conexión activa.



Particularidades



Durante una conexión Android Auto activa, rigen las siguientes particularidades:

- Un dispositivo Android Auto activo puede estar conectado al mismo tiempo a través de Bluetooth (perfil HFP) con el sistema de infotainment.
- Es posible utilizar las funciones del teléfono a través de Android Auto. Si el dispositivo Android Auto está conectado al mismo tiempo a través de Bluetooth con el sistema de infotainment, también se puede utilizar la función de teléfono del sistema de infotainment.
- Un dispositivo Android Auto activo no se puede utilizar como dispositivo multimedia en el menú principal Media.
- No es posible utilizar al mismo tiempo la navegación interna y la navegación de Android Auto. La última ruta iniciada interrumpe la que estaba activa anteriormente.
- En la pantalla del cuadro de instrumentos puede ver datos del modo Teléfono.
- En función del sistema de infotainment y de la aplicación de navegación que utilice, podrá ver indicaciones para girar en la pantalla del cuadro de instrumentos.
- Con el volante multifunción puede aceptar o rechazar las llamadas entrantes, así como finalizar una conversación telefónica en curso.

Manejo por voz

La función Manejo por voz depende del equipamiento.

1. Pulse brevemente  para iniciar el manejo por voz del sistema de infotainment.

O bien: para iniciar el manejo por voz del smartphone conectado, pulse  de forma prolongada. 

MirrorLink®

📖 Tenga en cuenta ⚠️ y ⚠️, al principio de este capítulo, en la página 181.

Botones de función

APP Vuelve al menú principal App-Connect. Aquí puede finalizar la conexión MirrorLink, conectar otro teléfono móvil o seleccionar otra tecnología.



Púlselo para cerrar las aplicaciones abiertas. A continuación, pulse las aplicaciones que desee cerrar o el botón de función **Cerrar todas** para cerrar todas las aplicaciones abiertas.



Púlselo para visualizar la pantalla del teléfono móvil en la pantalla del sistema de infotainment.



Para abrir los ajustes de MirrorLink.



Púlselo para volver al menú principal MirrorLink.

Requisitos para MirrorLink

Lista de comprobación

Para la utilización de MirrorLink se tienen que cumplir los siguientes requisitos:

- ✓ El teléfono móvil tiene que ser compatible con MirrorLink.
- ✓ El teléfono móvil tiene que estar conectado con el sistema de infotainment a través de una conexión USB apta para la transmisión de datos.
- ✓ El cable USB utilizado tiene que ser un cable original del fabricante del teléfono móvil.
- ✓ En función del teléfono móvil utilizado, en el dispositivo tiene que estar instalada una aplicación Car-Mode adecuada para la utilización de MirrorLink.

Establecer la conexión

Cuando conecte un teléfono móvil por primera vez, siga las instrucciones de la pantalla del sistema de infotainment y de la del teléfono móvil.

Se tienen que cumplir los requisitos para la utilización de MirrorLink.

Inicie MirrorLink:

1. Para acceder al menú principal App-Connect, pulse **MENU** ▶ **App-Connect**

O bien: pulse **APP**.

2. Pulse **MirrorLink** para establecer la conexión con el teléfono móvil.

Finalizar la conexión

1. Para acceder al menú principal App-Connect, pulse **APP** en el modo MirrorLink.

O bien: para acceder al menú principal MirrorLink, pulse **APP**.

2. Pulse **END** para interrumpir la conexión activa.

Particularidades

Con una conexión MirrorLink activa rigen las siguientes particularidades:

- Un dispositivo MirrorLink activo puede estar conectado al mismo tiempo a través de Bluetooth con el sistema de infotainment.
- Si el dispositivo MirrorLink está conectado a través de Bluetooth con el sistema de infotainment, se puede utilizar la función de teléfono del sistema de infotainment.
- No se puede utilizar un dispositivo MirrorLink activo como dispositivo multimedia en el menú principal Media.
- En la pantalla del cuadro de instrumentos puede ver datos del modo Teléfono.
- En la pantalla del cuadro de instrumentos no aparece ninguna indicación de girar o del modo Media.
- Con el volante multifunción puede aceptar o rechazar las llamadas entrantes, así como finalizar una conversación telefónica en curso.



En las páginas web de Volkswagen y de MirrorLink o en los concesionarios Volkswagen obtendrá información acerca de los requisitos técnicos, los teléfonos móviles compatibles, las aplicaciones certificadas y su disponibilidad.

Conexiones cableadas e inalámbricas

Introducción al tema

Algunos dispositivos externos se pueden conectar con el sistema de infotainment por medio de las conexiones cableadas e inalámbricas, siempre que formen parte del equipamiento, que se encuentran en el vehículo.

El tipo y el número de conexiones cableadas e inalámbricas dependen del país y del equipamiento. Las conexiones pueden ser diferentes dentro de una

misma serie de modelos, e incluso diferir cuando se trate de un modelo especial.

Para las conexiones cableadas, utilice solamente los cables de conexión originales de los dispositivos o, dado el caso, los suministrados de fábrica para el vehículo en cuestión.

Si no puede introducir el conector del cable de conexión, compruebe las tomas y que lo está introduciendo correctamente.

⚠ AVISO

Para las conexiones cableadas utilice solo cables de conexión adecuados y que no estén dañados.

- Acople los conectores del cable de conexión presionando solo ligeramente y en la posición correcta en las tomas previstas. Si ejerce mucha fuerza puede dañar tanto la toma del dispositivo como los conectores del cable de conexión.
- El cable de conexión no se ha de torcer excesivamente o quedar aprisionado.
- Si se utilizan cables de conexión inadecuados o dañados, se pueden provocar anomalías en el funcionamiento y daños en el dispositivo.

i Si no se reconoce un dispositivo conectado, desacople la conexión de todos los dispositivos conectados y vuelva a conectar el dispositivo. Dado el caso, compruebe el funcionamiento del cable de conexión utilizado.

i Si se presentan anomalías en el funcionamiento de los dispositivos conectados, reinicie el dispositivo en cuestión. En algunos casos esta acción solucionará el problema.

Conexión USB

📖 Tenga en cuenta ⚠, al principio de este capítulo, en la página 185.

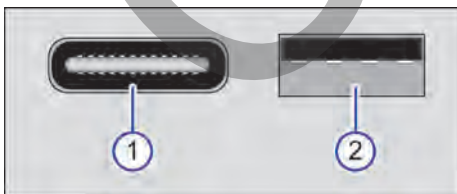







Fig. 136 Posibles conexiones USB disponibles en el vehículo (representación gráfica).

- ① Conexión USB, tipo C.
- ② Conexión USB, tipo A.

Tipos de conexiones USB y versiones

En el vehículo pueden estar disponibles las siguientes conexiones USB:

- Tipo A : apta para la transmisión de datos y la función de carga.
- Tipo A : apta solo para la función de carga.
- Tipo C : apta para la transmisión de datos y la función de carga.
- Tipo C  o : apta solo para la función de carga.

Todas las conexiones USB son conexiones cableadas que solo se pueden utilizar con un cable de conexión apropiado.

A través de la conexión USB  se dispone de la tensión convencional de 5 voltios de una conexión USB.

El tipo de USB, la versión, la cantidad y la ubicación de las conexiones USB dependen del vehículo y del país.

Se muestran solo los archivos de audio compatibles. El resto de archivos se ignora.

El sistema de infotainment solo admite dispositivos de almacenamiento masivo y las fuentes de audio en "modo de almacenamiento". Consulte cómo puede activar dicho modo en la descripción de su fuente de audio.

Los archivos de audio de un soporte de datos externo conectado a la conexión USB  pueden reproducirse y gestionarse a través del sistema de infotainment.

i Antes de conectar una fuente de audio, compruebe qué conexión USB está montada en su vehículo. Utilice solo cables de conexión USB adecuados, aptos para el tipo de USB en cuestión.

- Las conexiones USB del "tipo A" y del "tipo C" tienen diferentes conectores.

Posibles ubicaciones de las conexiones USB

- en la parte delantera del sistema de infotainment;
- En el portaobjetos del reposabrazos central delantero.
- En la consola central.

Conectar un soporte de datos externo a una conexión USB

1. Baje el volumen en el sistema de infotainment.
2. Conecte un soporte de datos externo a una conexión USB .
3. Inicie la reproducción en la fuente de audio externa.
4. Acceda al menú **Media**.

5. Seleccione USB  como fuente multimedia.

En función del iPod se pueden mostrar vistas de listas (Listas de reproducción, Intérpretes, Álbumes, etc.) en  o en [LIST](#).

Indicaciones y limitaciones

El número de conexiones USB  y la compatibilidad con dispositivos Apple, así como con otros reproductores multimedia, depende del equipamiento.

Debido al gran número de soportes de datos diferentes y de generaciones de iPod, iPad e iPhone no se puede garantizar que todas las funciones descritas se ejecuten en todos ellos sin problemas.

En función del sistema de infotainment utilizado, los discos duros externos con una capacidad superior a 32 GB se tienen que formatear al sistema de archivos FAT32 en determinadas circunstancias. Encontrará programas e instrucciones para este fin en Internet, por ejemplo.



¡No conecte ni utilice cables de prolongación USB ni concentradores USB!

Interfaz Bluetooth

 **Tenga en cuenta** , al principio de este capítulo, en la página 185.

La interfaz Bluetooth es una conexión inalámbrica.

En el modo Audio Bluetooth, los archivos de audio que se estén reproduciendo a través de una fuente de audio Bluetooth conectada (por Bluetooth), por ejemplo, un teléfono móvil, pueden reproducirse a través de los altavoces del vehículo.

El modo Audio Bluetooth solo está disponible en los vehículos equipados de fábrica con una interfaz de teléfono compatible con esta función.

Perfiles Bluetooth

De fábrica, el sistema de infotainment está equipado con una interfaz Bluetooth.

Puede haber un máximo de tres dispositivos Bluetooth conectados al mismo tiempo.

Los siguientes perfiles Bluetooth pueden estar disponibles en la versión indicada o en otra:

- HFP 1.7.
 - Telefonía y manos libres.
- A2DP 1.3.
 - Reproducción de música.
- AVRCP 1.6.

- Visualización y manejo de la reproducción de música.
- Transferencia de Cover Arts (carátulas de álbumes).
- PBAP 1.2.
 - Acceso a la agenda telefónica y a las listas de llamadas.
- MAP 1.4.
 - Acceso a mensajes de texto SMS y correos electrónicos.
- SPP 1.2.
 - Transferencia serial de datos por Bluetooth.

Requisitos

- La fuente de audio Bluetooth tiene que ser compatible con el perfil Bluetooth A2DP.
- En el menú **Ajustes de Bluetooth** tiene que estar activada la función **Audio Bluetooth (A2DP/AVRCP)**.

Controlar la reproducción

El manejo de la fuente de audio Bluetooth mediante el sistema de infotainment depende de la fuente de audio Bluetooth conectada.

En algunos reproductores que son compatibles con el perfil Bluetooth AVRCP, la reproducción puede iniciarse y detenerse automáticamente en la fuente de audio Bluetooth cuando se cambia al modo audio Bluetooth o a otra fuente de audio. En función de la fuente de audio Bluetooth en cuestión, también se puede mostrar o cambiar el título mediante el sistema de infotainment.



Debido al gran número de fuentes de audio Bluetooth diferentes existentes, no se puede garantizar que todas las funciones descritas se ejecuten en todas las fuentes sin problemas.



Los sonidos de advertencia y de servicio de una fuente de audio Bluetooth conectada, p. ej., el sonido del teclado en un teléfono móvil, deben desconectarse para evitar posibles interferencias y anomalías en el funcionamiento.



En función del dispositivo, la conexión de audio Bluetooth se interrumpe automáticamente cuando un reproductor multimedia externo se conecta con el sistema de infotainment por medio de Bluetooth y por USB  al mismo tiempo.

Conectar una fuente de audio externa por Wi-Fi

📖 **Tenga en cuenta** ⓘ, al principio de este capítulo, en la página 185.

La conexión WLAN (Wi-Fi) es una conexión inalámbrica.

En el modo audio WLAN (Wi-Fi) se pueden utilizar las fuentes conectadas por WLAN (Wi-Fi), por ejemplo, teléfono móvil para la transferencia de audio.

La disponibilidad de la función WLAN (Wi-Fi) depende del país y del sistema de infotainment que se utilice.

Requisitos

- La fuente de audio conectada tiene que disponer de una aplicación apta o admitir una habilitación multimedia conforme al estándar UPnP.
- Se ha establecido la conexión WLAN (Wi-Fi) con la fuente de audio.

Iniciar la transferencia de audio Wi-Fi

1. Baje el volumen en el sistema de infotainment.
2. Pulse **[MENU]** ▶ **[MULTIMEDIA ⓘ]** para acceder al menú principal Media.
3. Inicie la aplicación de servidorUPnP o la aplicación para la reproducción de audio en la fuente de audio Wi-Fi.
4. Pulse **[🔊]** y seleccione **[Wi-Fi]**.
5. Para el resto de operaciones, tenga en cuenta las indicaciones que se muestran en el sistema de infotainment y en la pantalla de la fuente de audio WLAN Wi-Fi.

El botón de función para seleccionar la fuente de audio **[🔊]** en el menú principal Media puede variar si ya hay otra fuente de audio conectada con el sistema de infotainment, por ejemplo por USB **[🔌]** y seleccionada.

Controlar la reproducción

El que se pueda manejar la fuente de audio WLAN (Wi-Fi) mediante el sistema de infotainment depende de la fuente de audio WLAN (Wi-Fi) conectada. <

Sistema de infotainment

Primeros pasos

📖 Introducción al tema

Las funciones y los ajustes del sistema de infotainment dependen del país y del equipamiento.

Antes de la primera utilización

Antes de la primera utilización del sistema de infotainment, tenga en cuenta los puntos siguientes para aprovechar al máximo las funciones y ajustes que se ofrecen:

- Tenga en cuenta las advertencias de seguridad → pág. 188.
- Restablezca los ajustes de fábrica del sistema de infotainment.
- Busque y memorice las emisoras de radio favoritas en las teclas de presintonía para que pueda sintonizarlas rápidamente → pág. 198.
- Utilice solo fuentes de audio y soporte de datos adecuados → pág. 201.
- Utilice mapas actuales para la navegación.
- Empareje un teléfono móvil para poder telefonar a través de la interfaz de teléfono → pág. 204.

Documentación vigente adjunta

Para la utilización del sistema de infotainment y sus componentes tenga en cuenta, junto a este manual de instrucciones, la siguiente documentación:

- Suplementos en la documentación de a bordo de su vehículo.
- Manual de instrucciones del teléfono móvil o de las fuentes de audio.
- Instrucciones de manejo de los soportes de datos y reproductores externos.
- Manuales de los accesorios del infotainment instalados posteriormente o utilizados adicionalmente.
- Manual de instrucciones digital en el sistema de infotainment, si está disponible. <

Indicaciones de seguridad

📖 **Tenga en cuenta** ⚠️ y ⓘ de la página 188.

- Algunas áreas de función pueden incluir enlaces a sitios web de terceros. Volkswagen no es el propietario de los sitios web de terceros accesibles

a través de los enlaces y no asume responsabilidad alguna por los contenidos de los mismos.

- Algunas áreas de función pueden incluir información ajena proveniente de terceros proveedores. Volkswagen no se responsabiliza de que dicha información sea correcta, actual y completa, ni de que no vulnere los derechos de terceros.
- Las emisoras de radio y los propietarios de los soportes de datos y de las fuentes de audio son responsables de la información que transmiten.
- Tenga en cuenta que en los parkings, garajes, pasos subterráneos, túneles, edificios altos, montañas y valles, o a causa del funcionamiento de otros dispositivos eléctricos, como pueden ser cargadores, también puede verse interferida la recepción de las señales de telefonía, GPS y radio.
- Las láminas o los adhesivos con capas metálicas en la antena y sobre los cristales de las ventanillas pueden perturbar la recepción de la radio.
- Lea y tenga en cuenta las instrucciones de manejo del fabricante en cuestión cuando utilice teléfonos móviles, soportes de datos, dispositivos externos, fuentes de audio y multimedia externas.

ADVERTENCIA

El ordenador central del sistema de infotainment está interconectado con las unidades de control montadas en el vehículo. Por ello, existe grave peligro de accidente y de sufrir lesiones en caso de que se repare o desmonte y monte el ordenador central de forma incorrecta.

- No sustituya nunca el ordenador central por otro usado reciclado o proveniente de un vehículo al final de su vida útil.
- Encargue la reparación o el desmontaje y montaje del ordenador central únicamente a talleres especializados cualificados para ello. Volkswagen recomienda acudir para ello a un concesionario Volkswagen.

ADVERTENCIA

Si el conductor se distrae puede dar lugar a un accidente y a que se produzcan lesiones. La lectura de la información de la pantalla, el manejo del sistema de infotainment y la conexión, introducción o extracción de una fuente de audio o un soporte de datos mientras conduce pueden distraer su atención del tráfico y provocar un accidente.

- Conduzca siempre prestando atención al tráfico y de forma responsable.

ADVERTENCIA

Si las condiciones de luz no son buenas y la pantalla está dañada o sucia es posible que las indicacio-

nes y la información que se muestra en la pantalla no se puedan leer o no se lean correctamente.

- Las indicaciones y la información que se muestran en la pantalla no deberán inducir nunca a correr ningún riesgo que comprometa la seguridad. Conduzca siempre prestando atención al tráfico y de forma responsable.

ADVERTENCIA

Si el volumen está ajustado muy alto, puede dañar el oído e impedir que se escuchen las señales acústicas del exterior aunque solo sea por poco tiempo.

- Ajuste el volumen de modo que en todo momento puedan escucharse claramente las señales acústicas provenientes del exterior, p. ej., las sirenas de los vehículos de emergencia.

ADVERTENCIA

Al cambiar o conectar una fuente de audio o multimedia pueden producirse variaciones repentinas de volumen.

- Baje el volumen antes de cambiar o de conectar una fuente de audio o multimedia.

ADVERTENCIA

Las siguientes circunstancias pueden dar lugar a que una llamada de emergencia, llamada telefónica o transmisiones de datos no se puedan realizar o se interrumpan:

- Cuando se encuentre en zonas sin o con cobertura insuficiente de telefonía móvil o de GPS.
- Cuando en las zonas con suficiente cobertura de telefonía móvil o de GPS, la red de telefonía del proveedor de telecomunicaciones tenga interferencias o no esté disponible.
- Cuando los componentes del vehículo necesarios para realizar las llamadas de emergencia, las llamadas telefónicas y para transmitir los datos están dañados, no funcionan o no disponen de energía eléctrica suficiente.
- Cuando la batería del teléfono móvil esté descargada o su nivel de carga sea insuficiente.

ADVERTENCIA

Las emisoras de radio pueden transmitir avisos de catástrofes o peligros. Las siguientes condiciones impiden que dichos avisos se puedan recibir o emitir:

- Cuando se encuentre en zonas sin o con recepción insuficiente de la señal de radio.
- Cuando en las zonas con suficiente recepción de la señal de radio las bandas de frecuencias de la

emisora de radio tengan interferencias o no estén disponibles.

- Cuando los altavoces y los componentes del vehículo necesarios para la recepción de radio están dañados, no funcionan o no disponen de energía eléctrica suficiente.

⚠ ADVERTENCIA

En algunos países y redes de telefonía móvil solo es posible realizar una llamada de auxilio o de emergencia, bajo las siguientes condiciones:

- Un teléfono móvil con la tarjeta SIM desbloqueada y suficiente saldo para realizar llamadas está conectado con la interfaz de teléfono móvil del vehículo.
- Hay suficiente cobertura de red.

⚠ ADVERTENCIA

Si se utilizan teléfonos móviles y dispositivos de radiocomunicación sin conexión a una antena exterior, es posible que se excedan los niveles máximos de radiación electromagnética en el interior del vehículo, poniendo así en peligro la salud del conductor y la de sus acompañantes. Lo mismo ocurre si la antena exterior no está instalada correctamente.

- Deberá mantener una distancia mínima de 20 cm (aprox. 8 pulgadas) entre las antenas del teléfono móvil y un implante sanitario activo, como puede ser un marcapasos, ya que los teléfonos móviles pueden afectar negativamente su funcionamiento.
- No lleve el teléfono móvil encendido muy cerca o directamente encima de un implante médico activo, p. ej., en el bolsillo del pecho.
- Apague los teléfonos móviles de inmediato si sospecha que provocan interferencias en un implante médico activo o en cualquier otro dispositivo médico.

⚠ ADVERTENCIA

Los teléfonos móviles, dispositivos externos y accesorios que no estén fijados o que no lo estén correctamente podrían salir despedidos por el habitáculo y causar lesiones en caso de una maniobra brusca, de un frenazo o de un accidente.

- Fije los teléfonos móviles, los dispositivos externos y sus accesorios fuera de las zonas de despliegue de los airbags o guárdelos de forma segura.
- Coloque los cables de conexión de las fuentes de audio y dispositivos externos de modo que no estorben al conductor.

⚠ ADVERTENCIA

Las recomendaciones para la conducción y las señales de tráfico que muestra el sistema de navegación pueden diferir de la situación real.

- Las señales de tráfico, los sistemas de señalización, las normas de tráfico y las circunstancias locales prevalecen sobre las recomendaciones para la conducción y las indicaciones del sistema de navegación.
- Adapte la velocidad y el estilo de conducción a las condiciones de visibilidad, climatológicas, de la calzada y del tráfico.
- Determinadas circunstancias pueden alargar considerablemente tanto la duración del viaje como el trayecto al lugar de destino previstos inicialmente, o incluso impedir temporalmente la navegación hasta el mismo, por ejemplo, si se cierra una vía al tráfico.

ⓘ AVISO

La radiación que emite el teléfono móvil cuando está encendido puede provocar interferencias en equipos técnicos y médicos sensibles, pudiendo incluso provocar un funcionamiento anómalo o una avería de los mismos.

- En los lugares donde rigen normas especiales o está prohibido el uso de teléfonos móviles, apague siempre el teléfono móvil.

ⓘ AVISO

Si el volumen está ajustado muy alto y la reproducción se escucha muy alta o distorsionada, los altavoces pueden resultar dañados.

- Ajuste el volumen de tal modo que los altavoces no resulten dañados.

Indicaciones de uso

📖 Tenga en cuenta ⚠ y ⓘ de la página 188.

- El sistema de infotainment necesita algunos segundos para el inicio completo del sistema y durante ese tiempo no reacciona a las entradas. Durante el inicio del sistema solo se puede mostrar la imagen del sistema de cámara de marcha atrás.
- La representación de todas las indicaciones y la ejecución de funciones solo tiene lugar una vez haya finalizado el arranque del sistema de infotainment. La duración del arranque del sistema depende del número de funciones del sistema de infotainment y puede tardar más de lo normal so-

- bre todo en caso de temperaturas muy altas o muy bajas.
- Cuando utilice el sistema de infotainment y los accesorios correspondientes, p. ej., cascos o auriculares, tenga en cuenta las normas específicas del país y las disposiciones legales.
 - Para el funcionamiento correcto del sistema de infotainment es importante que este esté encendido y dado el caso, que la hora y la fecha del vehículo estén ajustadas correctamente.
 - Si falta un botón de función en la pantalla, no se trata de un defecto del equipo, sino que se corresponde con el equipamiento específico del país.
 - Algunas funciones del sistema de infotainment solo se pueden seleccionar con el vehículo detenido. En algunos países, además, la palanca selectora tiene que estar en la posición de estacionamiento P o en punto muerto N. No se trata de un mal funcionamiento, sino que se debe al cumplimiento de las disposiciones legales.
 - En algunos países, el uso de dispositivos con tecnología Bluetooth® puede estar restringido. Para más información al respecto, consulte a las autoridades locales.
 - Si ha desembornado la batería de 12 voltios, antes de volver a encender el sistema de infotainment, conecte el encendido.
 - Si se modifican los ajustes pueden variar las indicaciones en la pantalla y puede que el sistema de infotainment se comporte, en determinados casos, de forma diferente a como se describe en este manual de instrucciones.
 - Con el motor apagado y el nivel de carga de la batería de 12 V del vehículo bajo, el sistema de infotainment se apaga automáticamente.
 - En algunos vehículos con ayuda de aparcamiento el volumen de la fuente de audio se reduce automáticamente al engranar la marcha atrás. La reducción del volumen se puede ajustar.
 - La información sobre el software incluido y sobre las condiciones de la licencia se puede consultar en **Ajustes** ▶ **Copyright**.
 - A la hora de vender o prestar el vehículo, asegúrese de que todos los datos, archivos y ajustes guardados hayan sido borrados y, dado el caso, que la tarjeta SD, las fuentes de audio externas y los soportes de datos hayan sido retirados. <

Cuadro general y mandos de la versión de 10,1" y de 6,5"

📖 Tenga en cuenta ⚠ y ⓘ de la página 188.

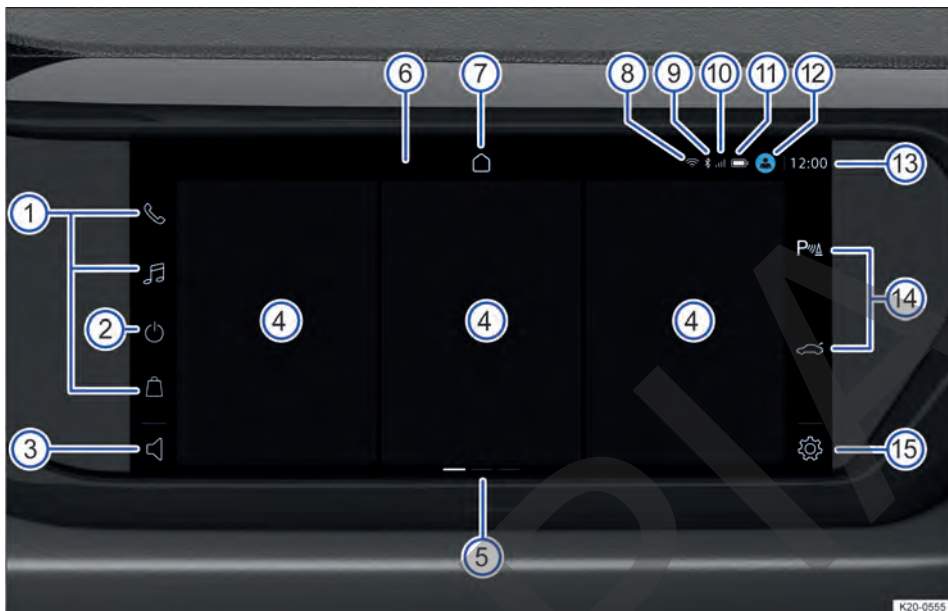





Fig. 137 Cuadro general: unidad de mandos e indicación en la versión de 10,1".

- ① Botones de función de los menús principales.
- ② Botón de función para silenciar, encender o apagar el sistema de infotainment.
- ③ Botón de función para el volumen.
- ④ Baldosas para menús.
- ⑤ Vistas (la vista actual está destacada).
- ⑥ Pantalla (pantalla táctil).
- ⑦ Botón de función de la pantalla de inicio: .
- ⑧ Botón de función para Wi-Fi (no disponible en todos los países, en función del equipamiento solo indica el estado de la red Wi-Fi).
- ⑨ Indicación de estado para Bluetooth cuando hay un teléfono móvil conectado.
- ⑩ Indicación de estado de la intensidad de la señal en caso de disponer de estándar de telefonía.
- ⑪ Indicación de estado del nivel de carga de la batería cuando hay un teléfono móvil conectado.
- ⑫ Indicación del avatar del usuario (perfil de usuario del sistema de infotainment).
- ⑬ Hora.
- ⑭ Botones de función para funciones del vehículo (conforme al equipamiento).
- ⑮ Botón de función del menú principal Ajustes del sistema.

 Encontrará más información y consejos para la utilización del sistema de infotainment en → pág. 195.

① Botones de función de los menús principales

La posición de los botones de función no se puede configurar.

1. Para abrir un menú principal, pulse el botón de función correspondiente, por ejemplo,  en el caso del modo Media.

② Botón de función para silenciar, encender o apagar el sistema de infotainment

- Para silenciar el sistema de infotainment, pulse el botón de función brevemente.
- Para encender el sistema de infotainment, pulse brevemente el botón de función o sobre un área libre de la pantalla hasta que se encienda el sistema de infotainment.
- Para apagar el sistema de infotainment, pulse el botón de función y manténgalo pulsado hasta que se apague el sistema de infotainment.

③ Botón de función para el volumen

- Para bajar el volumen, pulse el botón de función y deslice el dedo hacia la izquierda.

- Para subir el volumen, pulse el botón de función y deslice el dedo hacia la derecha.

4 Baldosas para menús

Solo se puede personalizar el contenido de las baldosas centrales → pág. 196. En la baldosa de la izquierda, por ejemplo, se muestra la reproducción actual de la radio. En la baldosa de la derecha se muestran otros contenidos, por ejemplo, de Android Auto.

1. Para utilizar un menú en la baldosa, pulse la función en la baldosa correspondiente.

5 Vistas

Algunos menús y funciones disponen de varias vistas con diferentes contenidos. La vista actual está destacada.

- Pulse sobre la marca para pasar a una vista.
- Deslice el dedo hacia la derecha o hacia la izquierda por la pantalla para cambiar entre las vistas.

7 Botón de función de la pantalla de inicio:

1. Para abrir la pantalla principal, pulse .

14 Botones de función para funciones del vehículo (conforme al equipamiento)

Botones de función para funciones del vehículo y menús conforme al equipamiento, por ejemplo, para sistemas de asistencia para aparcar y maniobrar.

1. Para abrir un menú principal, pulse el botón de función correspondiente.

15 Botón de función del menú principal Ajustes del sistema

1. Para abrir el menú principal Ajustes del sistema, pulse el botón de función correspondiente.

Barra desplazable (sin número de posición)

Algunos menús y funciones muestran más contenidos por encima o por debajo de los que se muestran en la pantalla en ese momento.

1. Pulse sobre la barra desplazable y tire hacia arriba o hacia abajo para que se muestre el resto de contenidos.

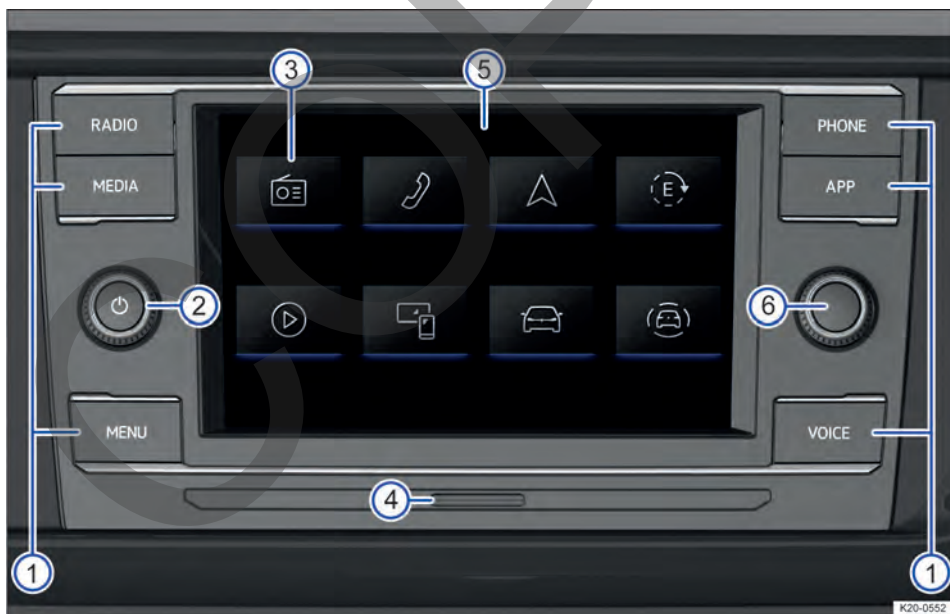

Fig. 138 Cuadro general: unidad de mandos e indicación en la versión de 6,5".

1 Teclas de función para acceder a menús principales:

- **RADIO** → pág. 198.
- **MEDIA** → pág. 201.

- **MENU**.
- **PHONE** → pág. 204.
- **APP** → pág. 181. En algunos países esta tecla no tiene ninguna función.

- **VOICE**. En algunos países esta tecla no tiene ninguna función.

- 2 Pulsador giratorio.
- 3 Botones de función de los menús principales.
- 4 Ranura para tarjetas SD → pág. 194.
- 5 Pantalla (pantalla táctil).
- 6 Botón de menús.

1 Teclas de función

- Para abrir un menú principal, pulse la tecla de función correspondiente, por ejemplo, **PHONE** en el caso de la interfaz de teléfono.
- Para abrir la pantalla de inicio, pulse **MENU**.
- Para iniciar el manejo por voz del teléfono móvil conectado, pulse **VOICE** de forma prolongada.

2 Pulsador giratorio

- Púlselo para encender o apagar el sistema de infotainment.
- Gírelo a la izquierda para bajar el volumen.

- Gírelo a la derecha para subir el volumen.

3 Botones de función de los menús principales

La posición de los botones de función no se puede configurar.

1. Para abrir un menú principal, pulse el botón de función correspondiente, por ejemplo, **PHONE** en el caso de la interfaz de teléfono.

5 Pantalla (pantalla táctil)

A través de la pantalla puede utilizar las funciones del sistema de infotainment. Encontrará una explicación detallada de los diferentes movimientos de los dedos en el manual digital del sistema de infotainment, si está disponible.

1. Pulse **MENU** ► **?** ► Manejo.

6 Botón de menús

1. Gírelo, para seleccionar en las listas.
2. Púlselo, para confirmar una selección. <

Lector multimedia

🔔 Tenga en cuenta **A** y **1** de la página 188.

Ranura para tarjetas SD

En función del equipamiento, ni todos los sistemas de infotainment ni en todos los países se dispone de ranura para tarjetas SD.

Para utilizar multimedia guardados, por ejemplo archivos de audio o archivos multimedia, en el sistema de infotainment, introduzca una tarjeta SD compatible en la ranura para tarjetas SD. Los formatos de archivo compatibles se muestran en el sistema de infotainment. El resto de formatos de archivo se ignoran.

Dimensiones de las tarjetas SD compatibles:

- ✓ 32 mm x 24 mm x 2,1 mm (aprox. 1 x 0,94 x 0,083 pulgadas)
- ✓ 32 mm x 24 mm x 1,4 mm (aprox. 1 x 0,94 x 0,055 pulgadas)

Introducir la tarjeta SD de forma segura

1. Introduzca las tarjetas SD, con el lado de la esquina recortada delante y los contactos hacia abajo, cuidadosamente en la ranura para tarjetas SD hasta que encastre de forma perceptible.

Si no puede introducir la tarjeta SD, compruebe que es compatible y que está introduciendo la tarjeta SD correctamente.

! AVISO

Si introduce las tarjetas SD a la fuerza, si las dimensiones de las tarjetas SD no son las correctas o si utiliza un adaptador para tarjetas SD, la ranura para tarjetas SD, la tarjeta SD o ambas pueden resultar dañadas.

Si introduce otros objetos, por ejemplo una tarjeta SIM en la ranura para tarjetas SD, la ranura para tarjetas SD, el objeto o ambos pueden resultar dañados.

- No introduzca las tarjetas SD a la fuerza.
- Tenga en cuenta las dimensiones de las tarjetas SD compatibles.
- No utilice adaptadores de tarjetas SD.

i Si el sistema de infotainment no puede leer los datos de una tarjeta SD, aparece un aviso correspondiente en la pantalla.

i Las tarjetas SD con datos de navegación no se pueden utilizar como memoria para guardar otro tipo de archivos. El sistema de infotainment no reconoce los archivos guardados en ellas. <

Manejar el sistema de infotainment

 Tenga en cuenta  y  de la página 188.

Abrir el manual de instrucciones (si está disponible)

Encontrará más información y consejos para el manejo en el manual digital de usuario del sistema de infotainment.

1. Pulse    Manual.

Conectar y desconectar el sistema de infotainment

Si no apaga el sistema de infotainment con anterioridad manualmente, se iniciará cuando conecte el encendido.

Si el volumen ajustado al apagarlo no excede el volumen máximo al encender predefinido, el sistema de infotainment se iniciará con dicho volumen.

Vehículos con cerradura de encendido: el sistema de infotainment se apaga automáticamente al extraer la llave de la cerradura de encendido.

Vehículos con pulsador de arranque: si se abre la puerta del conductor con el encendido desconectado, el sistema de infotainment se apaga automáticamente.

 Si enciende el sistema de infotainment manualmente con el encendido desconectado, se apagará automáticamente transcurridos unos 30 minutos si el usuario no realiza ninguna acción.

Configurar la pantalla de inicio

En la unidad de mandos e indicación, puede configurar la disposición de los botones de función en la pantalla de inicio.

La pantalla de inicio no se puede configurar en todos los sistemas de infotainment disponibles.

1. Pulse y mantenga pulsado un botón de función hasta que el botón de función se destaque de forma visible.
2. Mueva el botón de función a la posición deseada y suéltelo.

Los menús siguientes pueden incluirse en forma de botón de función en la pantalla de inicio:

 Luz ambiental → pág. 102.

 App-Connect → pág. 181.

 Aplicaciones.

 App Store.

 Asistencia al conductor → pág. 143.

 Vehículo → pág. 15.

 Ayuda: aquí encontrará más información sobre las funciones y el manejo del sistema de infotainment, por ejemplo la guía breve → pág. 195.

 Función de carga inalámbrica → pág. 206.

 Climatización → pág. 109.

 Sonido → pág. 196.

 Fuentes/multimedia → pág. 201.

 Multimedia → pág. 201.

 Perfil de usuario.

 Radio → pág. 198.

 Aviso legal.

 Ajustes → pág. 196.

 Calefacción independiente

 Teléfono → pág. 204.

 Conectar teléfono.

 Modo Valet.

Hojea listas y cambiar títulos

Seleccione una función, ajuste o título que desee por medio de la pantalla táctil o del botón de menú.

Mover objetos y regular el volumen

Para adaptar los ajustes de, por ejemplo, botones desplazables o para desplazar áreas de un menú, mueva los objetos en la pantalla.

En función del equipamiento, personalice los botones de función y las vistas → pág. 196.

Aumentar o reducir la representación de imágenes y mapas en la pantalla

Consejo: utilice los dedos pulgar e índice.

1. Pulse con dos dedos a la vez sobre la pantalla y mantenga pulsado.
 - Para aumentar la representación de imágenes y mapas, separe un dedo del otro lentamente.
 - Para reducir la representación de imágenes y mapas, aproxime un dedo al otro lentamente.

Personalizar el sistema de infotainment

 Tenga en cuenta  y  de la página 188.

En función del equipamiento, puede personalizar el sistema de infotainment para poder acceder con mayor rapidez a las funciones favoritas o a las que utiliza con mayor frecuencia.

Configurar baldosas

En las vistas del sistema de infotainment encontrará baldosas para el acceso a más menús y funciones. Configure las baldosas eliminando o añadiendo vistas.

1. Pulse sobre una baldosa y mantenga pulsado hasta que se muestre una ventana adicional.
2. Pulse la función que desea en la ventana adicional. En función del tamaño de la baldosa, dispondrá de diferentes funciones.

O bien: para volver a la vista anterior, pulse sobre un área libre en la pantalla.

 Siempre hay al menos dos baldosas disponibles. Estas no se pueden eliminar. En función del equipamiento, puede añadir dos baldosas más. En total, es posible mostrar un máximo de cuatro baldosas.

 Para algunas baldosas se dispone de más funciones de las que se ven a primera vista en la ventana adicional. Para ver todas las funciones, en la ventana adicional deslice la pantalla hacia arriba o hacia abajo.

Adaptar el Centro de control

Personalice el Centro de control del sistema de infotainment para acceder rápidamente a sus funciones favoritas o a las que usa con mayor frecuencia.

1. Pulse sobre una función y mantenga pulsado hasta que se muestre una ventana adicional.
2. Pulse la función deseada en la ventana adicional y mantenga pulsado hasta que la función se destaque de forma visible.
3. Mueva la función a la posición deseada y suéltela.

La función activa se elimina automáticamente del Centro de control y se añade a la ventana adicional.

 Para el Centro de control se dispone de más funciones de las que se ven a primera vista en la ventana adicional. Para ver todas las funciones, en la ventana adicional deslice la pantalla hacia la izquierda o hacia la derecha.

Abrir el manual de instrucciones (si está disponible)

Encontrará más información y consejos para la personalización en el manual digital de usuario del sistema de infotainment.

1. Pulse **HOME**   **Adaptación.**



Ajustes del sistema y de sonido



 Tenga en cuenta  y  de la página 188.



Modificar los ajustes

El significado de los símbolos siguientes vale para todos los ajustes del sistema y de sonido.

Los cambios se aplican automáticamente al cerrar un menú.

  El ajuste está seleccionado y activado o conectado.

  El ajuste no está seleccionado, desactivado o desconectado.

  Para abrir una lista desplegable.

 Para aumentar un valor de ajuste.

 Para reducir un valor de ajuste.

 Para retroceder paso a paso.



Para avanzar paso a paso.



Para cambiar un valor de ajuste con el botón desplazable sin graduación.

Ajustes del sistema

En función del equipamiento, en los ajustes del sistema pueden estar también los ajustes de los menús principales.

En los ajustes del sistema pueden estar disponibles las siguientes funciones, información y opciones de ajuste:

- Pantalla.
- Hora y fecha.
- Idioma.
- Idiomas adicionales del teclado.
- Unidades.
- Manejo por voz.
- Wi-Fi.
- Conexión de datos.
- Gestionar dispositivos móviles.
- Restablecer ajustes de fábrica.
- Información del sistema.
- Copyright.
- Asistente de configuración.

Acceder a los ajustes del sistema

1. Pulse

Ajustes de sonido

En los ajustes de sonido puede haber información y opciones de ajuste para ecualizador, posición, volumen y ajustes.

Acceder a los ajustes de sonido

1. Pulse **MENU** ▶ Sonido.

O bien: pulse .

Adaptar el volumen de fuentes de audio externas

Si desea aumentar el volumen de reproducción de una fuente de audio externa, baje antes el volumen en el sistema de infotainment.

Si la fuente de audio conectada se escucha muy baja, aumente el volumen de salida en la fuente de audio externa. Si no es suficiente, regule el volumen de entrada a medio o alto.

Si la fuente de audio externa conectada se escucha demasiado fuerte o distorsionada, reduzca el volumen de salida en la fuente de audio externa. Si no es

suficiente, regule el volumen de entrada a medio o bajo.

Modo Valet

Con el modo Valet se puede bloquear el sistema de infotainment.

El modo Valet se activa automáticamente si la función está activada en los ajustes, el motor está en funcionamiento y se abre la puerta del conductor.

En los vehículos sin llave de contacto, el modo Valet se activa automáticamente si dicha función está activada en los ajustes, el motor está en marcha y la llave se aleja del vehículo.

El bloqueo se puede anular introduciendo el PIN correcto.

Activar el modo Valet (acceso rápido)

1. Pulse ▶ .

Activar el modo Valet automático

El modo Valet automático se puede activar en los ajustes.

1. Pulse .

Adaptar PIN

Antes de la primera utilización del modo Valet se tiene que asignar un PIN. El PIN ha de constar de 4 cifras. El PIN se puede adaptar en los ajustes.

1. Pulse .

Restablecer el PIN

Si ha olvidado el PIN se tiene que restablecer el equipo con todos los ajustes y datos. Puede restablecer el equipo en los ajustes.

1. Pulse .

Perfil de usuario del sistema de infotainment

En función del equipamiento es posible crear un perfil de usuario en el sistema de infotainment. Puede adaptar el nombre y la imagen del avatar del perfil de usuario y el PIN para el modo Valet.

Acceder al perfil de usuario

1. Pulse . ◀

Limpiar la pantalla

Tenga en cuenta y de la página 188.

Para limpiar la pantalla, tenga en cuenta esta lista de comprobación:

- ✓ El sistema de infotainment está apagado.

- ✓ Utilice un paño limpio, suave y humedecido en agua.
 - O bien:** utilice el paño de limpieza adquirible en los concesionarios Volkswagen.
- ✓ En caso de suciedad persistente:
 - humedezca y suavice la suciedad solo con un poco de agua.
 - Elimine después la suciedad cuidadosamente con un trapo limpio y suave.

ⓘ AVISO

Si limpia la pantalla con productos de limpieza inadecuados o estando seca, puede dañarla.

- Al limpiar, presione solo ligeramente.
- No utilice productos de limpieza agresivos o que contengan disolventes. Dichos productos pueden dañar el equipo y oscurecer la pantalla.

ⓘ AVISO

Si se humedece mucho la pantalla para la limpiarla, en algunos casos ya no se podrá manejar o incluso se desconecta.

- Seque la pantalla y, a continuación, deje el vehículo bloqueado desde fuera durante al menos 2 minutos.

Marcas, licencias y derechos de autor

📖 Tenga en cuenta ⚠ y ⓘ de la página 188.

Marcas y licencias

Ciertos términos de este manual llevan el símbolo ® o ™. Estos símbolos indican que se trata de marcas comerciales o marcas registradas. La ausencia de este símbolo, sin embargo, no significa necesariamente que el término en cuestión se pueda utilizar libremente.

Otras denominaciones de productos son marcas registradas de los respectivos titulares de los derechos.

- Manufactured under license from Dolby Laboratories. Dolby and the double-D symbol are trademarks of Dolby Laboratories.
- Manufactured under license from Dolby Laboratories. Dolby, Pro Logic and the double-D symbol are trademarks of Dolby Laboratories.
- All SiriusXM services require a subscription. See the SiriusXM Customer Agreement for complete terms at www.siriusxm.com (US) or [\[riusxm.ca\]\(http://www.siriusxm.ca\) \(Canada\). All fees, content and features are subject to change. Satellite and streaming lineups may vary. SiriusXM, Pandora and all related logos are trademarks of Sirius XM Radio Inc. and its respective subsidiaries. All rights reserved.](http://www.si-

</div>
<div data-bbox=)

- HD Radio Technology manufactured under license from iBiquity Digital Corporation. U.S. and Foreign Patents. For patents see <http://dts.com/patents>. HD Radio, Artist Experience, and the HD, HD Radio, and "ARC" logos are registered trademarks or trademarks of iBiquity Digital Corporation in the United States and/or other countries.
- Android Auto™ es una marca certificada de Google Inc.
- Apple CarPlay™ es una marca certificada de Apple Inc.
- Bluetooth® es una marca registrada de Bluetooth® SIG, Inc.
- iPod®, iPad® y iPhone® son marcas comerciales de Apple Inc.
- MirrorLink® y el logotipo MirrorLink® son marcas registradas de Car Connectivity Consortium LLC.
- La tecnología y patentes de codificación de audio MPEG-4 HE-AAC tienen licencia de Fraunhofer IIS.
- SD® y SDHC® son marcas o marcas registradas de SD-3C, LLC en los EE. UU. y otros países.
- Windows® es una marca registrada de Microsoft Corporation, Redmond, USA.
- Este producto está protegido por determinados derechos de propiedad industrial e intelectual de Microsoft Corporation. Está prohibida la utilización o comercialización de tecnología de este tipo fuera de la configuración de este producto sin la licencia de Microsoft o de una sucursal de Microsoft autorizada.

Derechos de autor

Por regla general, los archivos de audio y vídeo almacenados en soportes de datos y fuentes de audio están sujetos a la protección de la propiedad intelectual conforme a las disposiciones nacionales e internacionales aplicables en cada caso. ¡Tenga en cuenta las disposiciones legales!

Modo Radio

📖 Introducción al tema

En el modo Radio puede sintonizar las emisoras de radio disponibles en diferentes bandas de frecuencias y memorizar sus favoritos en las teclas de presintonía para acceder a ellas rápidamente.

Los tipos de recepción y las bandas de frecuencias disponibles dependen del equipamiento y del país. En determinados países, las bandas de frecuencia pueden dejar de emitirse o no volver a ofrecerse.

Abrir menú RADIO

1. Pulse .
O bien: pulse .

Acceder a los ajustes

1. Pulse .
O bien: pulse .
O bien: pulse .

Las emisoras de radio son responsables del contenido de la información que transmiten.

Los equipos eléctricos conectados al vehículo adicionalmente pueden causar interferencias en la recepción de la señal de radio y ruidos en los altavoces.

Las láminas o los adhesivos con capas metálicas sobre los cristales de las ventanillas pueden perturbar la recepción en los vehículos con antenas integradas en los cristales.

Equipamiento y símbolos de la radio

Tenga en cuenta y de la página 188.

Radio

Las funciones, los tipos de recepción y las bandas de frecuencias disponibles dependen del equipamiento y del país.

Los símbolos pueden ser diferentes en función del sistema de infotainment.

- Receptor de AM.
- Sintonizador sencillo de FM.
- Receptor doble de FM (antena diversity).
- Lista de emisoras resumida.
- Lista de memorias resumida.
 - Fusión de todas las emisoras memorizadas en teclas de presintonía en una lista.
 - Hasta 36 teclas de presintonía para guardar favoritos.
- Amplificador de antena

Símbolos universales en el modo Radio

Para seleccionar el tipo de recepción AM.

Para seleccionar el tipo de recepción FM.

Para seleccionar la emisora anterior de la lista de emisoras o seleccionar la emisora de la tecla de presintonía anterior.

Para seleccionar la emisora siguiente de la lista de emisoras o seleccionar la emisora de la tecla de presintonía siguiente.

Seleccione el tipo de recepción.

Para visualizar las teclas de presintonía.

Para visualizar las emisoras seleccionadas con información adicional.

Emisoras que ya están memorizadas en una tecla de presintonía en una lista de emisoras.

TP El seguimiento de las emisoras de información del tráfico (TP) está activo.

No TP La emisora con información de tráfico seleccionada no está disponible.

AF Off El seguimiento automático de emisoras (AF) está desconectado.

RDS OFF El sistema de datos por radio (RDS) está desconectado.

Símbolos en la banda de frecuencias AM

Para visualizar la lista de emisoras de las emisoras AM.

Actualizar la lista de emisoras manualmente.

Para visualizar la banda de frecuencias para la selección manual de la frecuencia AM.

Símbolos en la banda de frecuencias FM

Para visualizar la lista de emisoras de las emisoras FM.

Para visualizar la banda de frecuencias para la selección manual de la frecuencia FM. Solo es posible cuando la lista de emisoras resumida está desconectada.

Seleccionar, sintonizar y memorizar una emisora

📖 Tenga en cuenta ⚠️ y ⓘ de la página 188.

Seleccionar la banda de frecuencias

Antes de seleccionar una emisora tiene que seleccionar una banda de frecuencias. En función de la banda de frecuencias seleccionada o del tipo de recepción, se dispone de diferentes emisoras.

Las bandas de frecuencias y los tipos de recepción disponibles dependen del equipamiento y del país.

1. Para abrir la lista de las bandas de frecuencias y de los tipos de recepción, pulse **Fuente**.

O bien: para abrir la lista de las bandas de frecuencias, pulse **∨** o **∧**.

2. Seleccione la banda de frecuencias:
 - AM.
 - FM.

Buscar y seleccionar una emisora

Puede seleccionar emisoras de radio de diferentes formas. Las opciones varían en función de la banda de frecuencias y del tipo de recepción.

📖 Seleccionar por medio de la banda de frecuencias

1. Active la banda de frecuencias.
2. Pulse el cursor, desplácelo por la banda de frecuencias y suéltelo al llegar a la banda de frecuencias que desee.

O bien: pulse en un punto de la banda de frecuencias. El cursor saltará automáticamente a la frecuencia correspondiente.

Se sintoniza la emisora de la frecuencia ajustada.

☰ Seleccionar de la lista de emisoras

La lista de emisoras muestra las emisoras sintonizables en ese momento. En función del equipamiento, es posible que tenga que actualizar la lista de emisoras si ya no se encuentra en la zona en la que accedió por última vez a la lista de emisoras. En la banda de frecuencias FM/DAB, por lo general, la lista de emisoras se actualiza automáticamente.

1. Abra la lista de emisoras.
2. Pulse la emisora que desee.

Se sintoniza la emisora seleccionada.

Introducir una frecuencia de emisora manualmente

En función del equipamiento, la frecuencia de la emisora se puede introducir manualmente.

1. Pulse **∧** ▶ **⋮**.
2. Introduzca la emisora que desee.
3. Confirme la entrada.

SCAN Buscar en el modo SCAN

En el modo SCAN se van sintonizando las emisoras de forma secuencial automáticamente y cada una de ellas se reproduce durante unos 5 segundos.

1. Para iniciar el modo SCAN, pulse **📶** ▶ **SCAN**.

O bien: pulse **📶** ▶ **Media** ▶ **Sintonizador** ▶ **SCAN**.

Se inicia el modo SCAN y la emisora sintonizada en ese momento se muestra en la pantalla.

Se muestra el botón de función SCAN.

2. Para seleccionar una emisora, pulse **SCAN**.

El modo SCAN se detiene y la emisora está sintonizada. Se oculta el botón de función SCAN.

Memorizar emisoras en las teclas de presintonía

En función del equipamiento, puede memorizar hasta 36 emisoras de diferentes bandas de frecuencias y tipos de recepción como favoritos en teclas de presintonía.

1. Sintonice la emisora que desee.
2. Acceda a las teclas de presintonía.
3. Pulse la tecla de presintonía y manténgala pulsada hasta que se memorice la emisora.

O bien: pulse la emisora en la lista de emisoras y manténgala pulsada.

Se muestran las teclas de presintonía.

4. Pulse la tecla de presintonía.

La emisora se memoriza en la tecla de presintonía seleccionada.

Si ya había una emisora memorizada en la tecla de presintonía, se sobrescribe con la emisora nueva. <

Funciones especiales en el modo Radio

📖 Tenga en cuenta ⚠️ y ⓘ de la página 188.

Las funciones especiales en el modo Radio citadas a continuación no están disponibles en todos los sistemas de infotainment, en función del país y del equipamiento.

TP (emisora de tráfico)

La función TP supervisa los avisos de una emisora sintonizada con información de tráfico y los reproduce automáticamente en el modo Radio o en la reproducción multimedia que esté activa. Para ello se tiene que poder sintonizar una emisora con información de tráfico.

Algunas emisoras sin información de tráfico propia admiten la función TP emitiendo la información de tráfico de otras emisoras (EON).

En la banda de frecuencias AM y en el modo Multimedia se sintoniza automáticamente una emisora con información de tráfico en segundo plano mientras la recepción de una emisora con información de tráfico sea posible.

Si no se puede sintonizar ninguna emisora con información de tráfico, se muestra **No TP** en la pantalla. El equipo busca automáticamente emisoras con información de tráfico sintonizables. Tan pronto se pueda sintonizar una emisora con información de tráfico, cambia el estado en la pantalla de nuevo a TP.

Para permitir la recepción de los boletines de tráfico, la función TP se tiene que activar en los ajustes.

Las emisoras con información de tráfico no están disponibles en todos los países.

Activar la función TP

1. En el modo Radio o en el modo Multimedia, pulse o y active Emisora de tráfico (TP).

Logotipos de emisoras

En el caso de algunas bandas de frecuencias, los logotipos de emisoras pueden estar ya preinstalados en el sistema de infotainment.

Si en los ajustes está activada la Selección automática logotipos emisoras, se asignan los logotipos de emisoras automáticamente a las emisoras.

Asignar logotipos de emisoras manualmente

En la banda de frecuencias AM no se pueden asignar logotipos de emisoras manualmente.

1. En el modo Radio, pulse ► Logotipos de emisoras.
2. Seleccione la emisora a la que se ha de asignar un logotipo de emisora.
3. Seleccione el logotipo de emisoras.
4. Si lo desea, repita el mismo proceso con otras emisoras.
5. Para finalizar la asignación de logotipos de emisoras, pulse .

Modo Media

Introducción al tema

En el modo Media puede reproducir archivos multimedia de soportes de datos a través del sistema de infotainment.

En función del equipamiento se pueden utilizar los siguientes soportes de datos:

- Soportes de almacenamiento USB, por ejemplo, una memoria USB.
- Dispositivo Bluetooth, por ejemplo, un teléfono móvil.
- Mapa SD.

En función del equipamiento se pueden reproducir los tipos de archivos multimedia siguientes:

- Archivos de audio, por ejemplo, música.
- Archivos de vídeo.

Abrir el menú principal MEDIA

1. Pulse ► .

O bien: pulse ► .

Acceder a los ajustes

1. Pulse ► .

O bien: pulse ► .

O bien: pulse ► .

Limitaciones e indicaciones de los soportes de datos

Los soportes de datos sucios, que hayan estado expuestos a altas temperaturas o dañados, pueden no funcionar. Tenga en cuenta las indicaciones del fabricante.

Las diferencias de calidad entre los soportes de datos de diferentes fabricantes pueden causar anomalías en la reproducción multimedia.

Una configuración errónea en un soporte de datos puede causar que el soporte de datos no se pueda leer.

La capacidad de almacenamiento, el estado de uso (procesos de copiado y borrado de datos), el sistema de archivos, la estructura de carpetas y la cantidad de datos almacenados pueden retrasar el tiempo de lectura de los soportes de datos.

Las listas de reproducción solo especifican un orden de reproducción y remiten al lugar de almacenamiento de los archivos multimedia dentro de la estructura de carpetas. En una lista de reproducción no hay archivos multimedia guardados. Para reproducir una lista de reproducción, los archivos multimedia

tienen que encontrarse en los lugares de almacenamiento de los soportes de datos a los que remite la lista de reproducción.

 No se puede asumir ninguna responsabilidad por el deterioro, la modificación o la pérdida de archivos de los soportes de datos.

Características del equipamiento y símbolos multimedia

 **Tenga en cuenta**  y  de la página 188.

Audio, multimedia y conectividad

Las funciones y formatos multimedia disponibles dependen del equipamiento y del país.

Los símbolos pueden ser diferentes en función del sistema de infotainment.

- Reproducción y control multimedia por Bluetooth.
- Reproducción de audio en estos formatos:
 - AAC.
 - APE.
 - ALAC.
 - FLAC.
 - MP2.
 - MP3.
 - MP4.
 - Vorbis.
 - OPUS.
 - WMA.
 - WAV.
- Reproducción de vídeo en estos formatos:
 - MPEG-1 y MPEG-2 (.mpg, .mpeg, .mkv, .avi).
 - ISO MPEG-4 ASP; Xvid (.mp4, .m4v, .mov, .mkv, .avi).
 - ISO MPEG-4 AVC / H.264 (.mp4, .m4v, .mov, .mkv, .avi).
 - Windows Media Video 9 (.wmv, .asf, .mkv, .avi).
- Listas de reproducción de cualquier tipo de dispositivo.
- Base de datos multimedia para cualquier tipo de fuente:
 - Los datos de todas las fuentes multimedia conectadas al sistema de infotainment se almacenan en un banco de datos multimedia.
- Búsqueda multimedia.

Símbolos de las fuentes multimedia



Seleccione **Mis multimedia** como fuente multimedia. En **Mis multimedia** se pueden seleccionar los dispositivos USB conectados.



Seleccione el dispositivo conectado por Bluetooth como fuente multimedia.

Símbolos universales en el modo Media



Para iniciar la reproducción.



Para pausar la reproducción.



Para cambiar al título anterior.



Para cambiar al título siguiente.



Repetir el título que se está reproduciendo.



Repetir todos los títulos.



Para activar el orden de reproducción aleatorio.



Para buscar en la fuente multimedia actual (lista).



Para cerrar la lista.



Para volver a la carpeta superior de la fuente multimedia.



Para mostrar la lista de favoritos.

Símbolos de las categorías y grupos de archivos multimedia



Título musical.



Videos.



Listas de reproducción.



Álbumes.



Intérpretes.



Géneros musicales.



Podcasts.



Audiolibros.

Símbolos durante la reproducción de vídeos



Reproducir un vídeo a pantalla completa.



Minimizar la reproducción.

Seleccionar y reproducir una fuente multimedia

📖 Tenga en cuenta  y  de la página 188.

Seleccionar fuente multimedia

1. Si desea reproducir una fuente multimedia externa, conecte una fuente multimedia externa.
2. Seleccione la fuente multimedia conectada que se ha de utilizar para la reproducción.

▶ Reproducir archivos de audio y vídeo

Antes de reproducir archivos multimedia tiene que conectar una fuente multimedia.

Puede buscar y reproducir de diferentes maneras los archivos multimedia de una fuente multimedia disponible.

☰ Buscar en la estructura de carpetas

Todos los archivos multimedia de dispositivos USB están filtrados por categorías, por ejemplo, Álbum. En **Mis multimedia** se muestra siempre esta vista de categorías. La estructura clásica de carpetas de los soportes de datos individuales USB también se encuentra en **Mis multimedia**.

1. Active la estructura de carpetas.

Se muestra la estructura de carpetas de la fuente multimedia seleccionada. Cuando está seleccionado **Mis multimedia** o  se muestran primero las categorías, por ejemplo Álbum o Música, y las fuentes multimedia conectadas.

2. Busque el título que desea en la estructura de carpetas.

O bien: pulse  para iniciar la búsqueda por texto.

Se muestra el campo de entrada.

3. Introduzca el nombre del título deseado.

La lista de los títulos encontrados se va actualizando durante la introducción.

4. Pulse el título que desee.

Si al iniciar la reproducción su selección se encuentra en una carpeta de una fuente multimedia, los archivos multimedia que se encuentran en ella se añaden a la reproducción.

Si se reproduce una lista de reproducción, se añaden todos los títulos disponibles de la lista de reproducción a la reproducción.

5. Cierre su selección con X.



☆ Seleccionar de favoritos

Puede guardar títulos, álbumes, intérpretes y géneros musicales individualmente en favoritos para la reproducción.

1. Acceda a favoritos.
2. Pulse el favorito que desee.

En función de su selección se añaden todos los títulos que pertenecen al favorito a la reproducción.

☆ Guardar favoritos

Como favoritos solo se pueden guardar los archivos multimedia que se guardan en **Mis multimedia**, en las carpetas **Música** y **Vídeo**. Puede guardar títulos, álbumes, intérpretes y géneros musicales individualmente como favoritos.

1. Para iniciar la reproducción.
2. Acceda a favoritos.
3. Pulse un favorito que no esté asignado.

O bien: pulse sobre un favorito ya asignado y manténgalo pulsado aprox. 3 segundos.

4. Seleccione de la lista de selección:

- Título.
- Álbumes.
- Intérpretes.
- Géneros musicales.
- Listas de reproducción.

La selección se guarda en lugar del favorito seleccionado anteriormente. Si el favorito ya estaba asignado, se sobrescribe el favorito que estaba guardado.

Las opciones seleccionables en la lista de selección dependen de los datos adjuntos al archivo multime-

dia. Si en los archivos de música no se indica el género musical, por ejemplo, no se puede guardar el género musical como favorito.

Si se está reproduciendo un archivo de vídeo, solo se puede guardar ese vídeo como favorito. <

Reproducción de contenidos de entretenimiento a través del sistema de infotainment

📖 Tenga en cuenta ⚠️ y ⓘ de la página 188.

En el sistema de infotainment se pueden reproducir música y vídeos.

Modo Vídeo

En el modo Vídeo se puede reproducir en la pantalla del sistema de infotainment un vídeo de un soporte de datos → pág. 203. El sonido del vídeo se reproduce a través de los altavoces del vehículo.

La imagen solo se visualiza si el vehículo está detenido. Durante la marcha, la pantalla del sistema de infotainment se apaga. El sonido del vídeo se puede seguir escuchando. <

Interfaz de teléfono

📖 Introducción al tema

Por medio de la interfaz de teléfono puede conectar su teléfono móvil con el sistema de infotainment y manejar las funciones del teléfono a través del sistema de infotainment. El sonido se reproduce a través de los altavoces del vehículo.

En función del equipamiento, puede conectar hasta dos teléfonos móviles al mismo tiempo con el sistema de infotainment. Pero solo uno de ambos dispositivos estará activo y puede utilizarse para hacer llamadas. El segundo dispositivo conectado puede utilizarse para recibir llamadas a través del sistema de infotainment y para la reproducción multimedia.



El circular a gran velocidad, las malas condiciones meteorológicas y de la calzada, un entorno ruidoso, también fuera del vehículo, así como la calidad de la red, pueden repercutir negativamente en las llamadas telefónicas dentro del vehículo.

La interfaz de teléfono móvil puede integrar un amplificador de antena que mejore la calidad de recepción del teléfono móvil.

ℹ️ Por norma general, el emparejamiento de un dispositivo, por ejemplo, un teléfono móvil, solo es necesario una única vez. Puede restablecer la conexión del dispositivo por Bluetooth o WLAN (Wi-Fi) con el sistema de infotainment siempre que desee sin tener que emparejar el dispositivo de nuevo.

ℹ️ Durante una llamada telefónica a través del sistema manos libres o con el volumen muy alto, terceras personas pueden escuchar la conversación también fuera del vehículo.

Abrir el menú de la interfaz de teléfono

1. Pulse  .

○ bien: pulse  .

○ bien: pulse . <

Equipamiento y símbolos de la interfaz de teléfono

📖 Tenga en cuenta ⚠️ y ⓘ de la página 188.

Las características del equipamiento y los símbolos mencionados no están disponibles en todos los países y sistemas de infotainment. <

Características del equipamiento

- Función manos libres.
- Utilizar hasta dos teléfonos móviles al mismo tiempo.
- Agenda telefónica con hasta 5000 contactos.
- Telefonía de confort.
- Conexión a opción de carga inalámbrica (función de carga inalámbrica) → pág. 206.
- Conexión al micrófono montado en el vehículo.

Símbolos en el menú principal

Los símbolos pueden ser diferentes en función del sistema de infotainment.

 Contactos.

 Lista de llamadas entrantes y salientes.

 Marcar número de teléfono.

 Mensajes de texto (SMS y correos electrónicos).

 Cambiar dispositivo activo.

 Ajustes de la interfaz de teléfono.

Símbolos para las llamadas

Los símbolos pueden ser diferentes en función del sistema de infotainment.

 Mostrar y gestionar una llamada.

 Finalizar o rechazar una llamada.

 Suprimir el sonido de manos libres.

 Retener llamada.

 Continuar llamada.

 Añadir un participante a una conferencia o iniciar una conferencia.

SOS Enviar una llamada de emergencia.

 Obtener ayuda en caso de avería.

 Buzón de voz.

i Obtener información sobre la marca Volkswagen y sobre los servicios adicionales seleccionados, relacionados con el tráfico y sus desplazamientos.

Símbolos de las listas de llamadas

1. Para abrir las listas de llamadas, pulse .

 Llamada entrante.

 Llamada saliente.

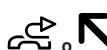
 Llamada perdida (llamada no atendida).

 Llamadas frecuentes o favoritos del teléfono móvil (si el teléfono móvil lo admite).

 Número de teléfono (empresa).

 Número de teléfono (particular).

 Número de teléfono móvil.

 Fax.

 Fax (empresa).

 Fax (particular).

Lugares con normativas especiales

 **Tenga en cuenta**  y  de la página 188.

Desconecte el teléfono móvil y la interfaz de teléfono en los lugares con peligro de explosión. Estos lugares no están siempre señalizados de forma clara. A ellos pertenecen, por ejemplo:

- Zonas próximas a tuberías y depósitos que contengan productos químicos.
- Las cubiertas inferiores de barcos y ferris.
- Zonas próximas a vehículos propulsados con gas licuado, por ejemplo, propano o butano.
- Zonas donde el aire contiene elementos químicos o partículas tales como harina, polvo o partículas metálicas.
- Cualquier otro lugar donde sea obligatorio apagar el motor del vehículo o desconectar el teléfono móvil.

ADVERTENCIA

¡Desconecte el teléfono móvil y la interfaz de teléfono en los lugares con peligro de explosión!

AVISO

En los lugares donde rigen normas especiales o está prohibido el uso de teléfonos móviles, el teléfono móvil deberá permanecer siempre desconectado. La radiación que emite el teléfono móvil cuando está encendido puede provocar interferencias en equipos técnicos y médicos sensibles, pudiendo incluso provocar un funcionamiento anómalo o una avería de los mismos.

Tipos de interfaz de teléfono

Tenga en cuenta  y  de la página 188.

En función del equipamiento y del país, pueden estar instalados los siguientes tipos de interfaz de teléfono en su vehículo:

- Equipamiento básico de la interfaz de teléfono.
- Interfaz de teléfono Comfort.

Equipamiento básico de la interfaz de teléfono

La interfaz de teléfono utiliza el perfil Bluetooth HFP para la transmisión. Dicha interfaz permite la utilización de las funciones del teléfono a través del sistema de infotainment y la reproducción a través de los altavoces del vehículo.

Interfaz de teléfono Comfort

Al igual que el equipamiento básico de la interfaz de teléfono, la interfaz de teléfono Comfort utiliza el perfil Bluetooth HFP.

La interfaz de teléfono Comfort puede estar equipada con la función de carga inalámbrica → pág. 206.

Para poder utilizar las funciones de la función de carga inalámbrica, tiene que depositar un teléfono móvil adecuado de forma correcta en el portaobjetos. En función del equipamiento, el teléfono móvil se conecta con la antena del vehículo. De este modo mejoran la recepción y la calidad del sonido de las llamadas.

Función de carga inalámbrica

Tenga en cuenta  y  de la página 188.

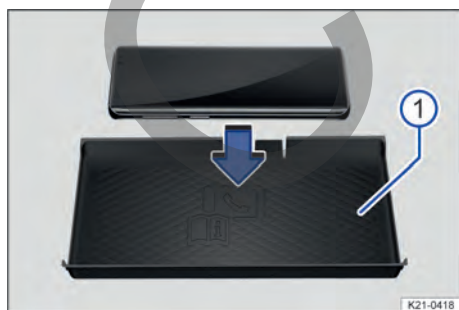



Fig. 139 Representación estándar de la superficie de alojamiento con estera para la función de carga inalámbrica.

La función de carga inalámbrica está disponible en función del equipamiento, aunque no en todos los países.

La superficie de alojamiento con estera → **fig. 139**  para la función de carga inalámbrica se encuentra, en función del vehículo, en la consola central o en la zona situada entre los asientos delanteros portaobjetos.

En algunos vehículos, la estera → **fig. 139**  tiene un símbolo de teléfono que indica la posición central de la función de carga inalámbrica. El aspecto del símbolo de la superficie de alojamiento puede ser diferente en algunos vehículos.

La función de carga inalámbrica permite la transmisión de energía sin cables por inducción electromagnética a una distancia corta.

La potencia máxima de carga es de 5 W.

El estándar Qi permite la carga inalámbrica de teléfonos móviles adecuados compatibles con Qi.

Para saber si un teléfono móvil es compatible con el estándar Qi, tenga en cuenta el manual de instrucciones del teléfono móvil. El fabricante del teléfono móvil ofrece más información sobre la compatibilidad.

Sobre la superficie de alojamiento de la función de carga inalámbrica solo está permitido colocar un único teléfono móvil compatible con Qi, en horizontal, sin carcasa de protección y con unas dimensiones máximas (ancho x largo) de 80 mm x 140 mm (aprox. 3 x 6 pulgadas).

Los teléfonos móviles compatibles con Qi de dimensiones mayores no se pueden cargar de forma inalámbrica.

Antes de la carga, retire los objetos extraños con componentes metálicos, por ejemplo, monedas, del portaobjetos y tenga en cuenta el manual de instrucciones del teléfono móvil.

Para cargar un teléfono móvil compatible con Qi, coloque un teléfono móvil apto sin la carcasa de protección con la pantalla hacia arriba, en el centro y con toda la superficie apoyada sobre el portaobjetos. La carga inicia automáticamente.

El sistema de infotainment montado de fábrica le informa sobre el inicio de la carga y, dado el caso, de objetos extraños con componentes metálicos detectados en el portaobjetos. ¡Retire los objetos extraños inmediatamente!

Si un teléfono móvil no se ha depositado sobre el portaobjetos en la posición correcta o si sus dimensiones son muy grandes, puede que no se reconozca o no correctamente. El sistema de infotainment indica, en determinadas circunstancias, que hay un ob-

jeto extraño en el portaobjetos. Si se utiliza un teléfono móvil apto y se corrige su posición, se puede eliminar la avería.

ADVERTENCIA

Los componentes metálicos pueden alcanzar altas temperaturas. Esto puede provocar quemaduras y un incendio.

- No deposite objetos de metal o con componentes metálicos en la superficie de alojamiento de la función de carga inalámbrica.

AVISO

No deposite carnés, tarjetas de crédito, etc. con banda magnética o con chip sobre la superficie de alojamiento de la función de carga inalámbrica. Los datos almacenados en la banda magnética o en el chip pueden quedar inservibles.

Emparejar, conectar y administrar

 Tenga en cuenta  y  de la página 188.

Empareje un teléfono móvil apto para telefonía con el sistema de infotainment para utilizar las funciones de la interfaz de teléfono. Antes de la primera conexión se tiene que emparejar el teléfono móvil con el sistema de infotainment. Al hacerlo, se guarda un perfil de usuario automáticamente en el sistema de infotainment.

El emparejamiento puede durar unos minutos. Las funciones disponibles dependen del teléfono móvil utilizado y de su sistema operativo.

Emparejar un teléfono móvil

Requisitos para el emparejamiento:

- ✓ El Bluetooth está activado en el teléfono móvil.
- ✓ El Bluetooth está activado en el sistema de infotainment.

1. En el teléfono móvil, acceda a la lista de los dispositivos Bluetooth disponibles y seleccione el nombre del sistema de infotainment.
2. Tenga en cuenta y, si es necesario, confirme los mensajes que aparecen en el teléfono móvil y en el sistema de infotainment.

Si el emparejamiento se ha realizado correctamente, se guardan los datos del teléfono móvil en el perfil de usuario.

3. Opcional: confirme el mensaje de la transferencia de los datos en el teléfono móvil.



ADVERTENCIA

Si realiza el emparejamiento durante la marcha, podría provocar un accidente o lesiones.

- Realice el emparejamiento únicamente con el vehículo detenido.

 En el emparejamiento de algunos teléfonos móviles se muestra un PIN en la pantalla del teléfono móvil. Para concluir el emparejamiento, pulse dicho PIN en el sistema de infotainment.

 Mientras el sistema de infotainment se encuentra en el menú **Teléfonos móviles conocidos**, la función de carga inalámbrica está desactivada. Cuando salga de dicho menú, se vuelve a activar la función de carga inalámbrica.

 En función del equipamiento, también es posible el emparejamiento y la conexión por medio del acceso rápido de la pantalla de inicio pulsando  en la pantalla de inicio.

Conexión activa y pasiva

Para utilizar las funciones de la interfaz de teléfono, tiene que haber al menos un teléfono móvil conectado con el sistema de infotainment. Si hay varios teléfonos móviles conectados con el sistema de infotainment, puede cambiar entre la conexión activa y pasiva. Para utilizar la interfaz de teléfono con el teléfono móvil deseado, establezca la conexión activa con el sistema de infotainment.

Diferencia entre los tipos de conexión

Activa El teléfono móvil está emparejado y conectado. Las funciones de la interfaz de teléfono se realizan con los datos de dicho teléfono móvil.

Pasiva El teléfono móvil está emparejado y conectado. Solo se pueden aceptar las llamadas entrantes a través de la interfaz de teléfono. No se dispone de otras funciones.

Los teléfonos móviles emparejados están guardados en el sistema de infotainment aunque no estén conectados en ese momento.

Conectar un teléfono móvil

Requisito: un teléfono móvil está emparejado con el sistema de infotainment.

1. Active el Bluetooth en el teléfono móvil.

Cambiar el tipo de conexión (pasiva a activa)

Requisito: varios teléfonos móviles están conectados al mismo tiempo con el sistema de infotainment.

1. Pulse .

O bien: pulse sobre el nombre del teléfono móvil activo.

O bien: pulse **Sustituir**.

El teléfono móvil con la conexión activa está marcado.

2. Seleccione el nombre del teléfono móvil deseado.

El resto de teléfonos móviles se encuentran automáticamente en la conexión pasiva.

Perfiles de usuario

Para cada uno de los teléfonos móviles emparejados se crea automáticamente un perfil de usuario individual. En el perfil de usuario se guardan datos del teléfono móvil, por ejemplo, datos de contacto o ajustes. En el sistema de infotainment puede haber guardados un máximo de diez perfiles de usuario al mismo tiempo.

Para eliminar los datos guardados íntegramente, restablezca el sistema de infotainment a los ajustes de fábrica.

Telefonar

📞 Tenga en cuenta ⚠️ y ⓘ de la página 188.

Abrir la interfaz de teléfono

1. Pulse **📞**.
O bien: pulse **[MENU]** ▶️ **📞**.
O bien: pulse **[PHONE]**.

Telefonar

Seleccione un número de teléfono para iniciar una llamada. Para seleccionar un número de teléfono dispone de diferentes funciones.

Utilizar datos de contacto

Si los contactos tienen varios números de teléfono registrados, tiene que seleccionar el número de teléfono deseado.

1. Pulse **📞**. Pulse un contacto en la lista para iniciar la llamada.
O bien: pulse **🔍**. Para buscar un contacto, introduzca el nombre del contacto en el campo de entrada. Pulse el contacto para iniciar la llamada.
O bien: para iniciar la llamada, pulse un favorito en el menú principal de la interfaz de teléfono.

📞 Cuando busque un contacto, introduzca los apellidos y el nombre separados por un espacio.

Utilizar una lista de llamadas

La interfaz de teléfono muestra la lista de llamadas del teléfono móvil. Inicie una llamada desde la lista de llamadas.

1. Pulse **📞** ▶️ **Todas**. Pulse un número en la lista para iniciar la llamada.

O bien: **🔍** pulse y filtre las entradas de la lista de llamadas, por ejemplo, llamadas perdidas o números marcados. Para iniciar la llamada, pulse un número en la lista filtrada.

Introducir un número de teléfono manualmente

1. Pulse **[NUM]** e introduzca el número de teléfono.
2. Para iniciar la llamada, pulse **📞**.

📞 Durante la introducción del número de teléfono se le muestran los contactos que coinciden con dicho número en la pantalla del sistema de infotainment. <

Agenda telefónica, favoritos y teclas de marcación rápida

📞 Tenga en cuenta ⚠️ y ⓘ de la página 188.

Agenda telefónica

En el primer acoplamiento de un teléfono móvil con el sistema de infotainment, se guarda la agenda telefónica en el sistema de infotainment. Es posible que se tenga que confirmar la transmisión de datos en el teléfono móvil.

Cada vez que se conecta el teléfono de nuevo se actualiza la agenda telefónica. Durante la actualización se puede seguir utilizando la agenda telefónica que se está actualizando.

Si las multiconferencias son compatibles, se puede acceder a la agenda telefónica durante una llamada y añadir a otro participante a la misma.

Si para un contacto hay una imagen guardada, esta puede mostrarse en la lista junto a la entrada.

Favoritos y teclas de marcación rápida

Una tecla de marcación rápida se puede asignar a un favorito de la agenda telefónica. Si en la entrada hay una foto registrada, se muestra en la tecla de marcación rápida.

Las teclas de marcación se tienen que editar manualmente y se asignan entonces a un perfil de usuario → pág. 207.

Asignar una tecla de marcación rápida

1. Pulse la tecla de marcación libre.

2. Pulse el contacto de la agenda telefónica o búsquelo por medio de la barra de búsqueda. Si el contacto tiene varios números de teléfono, pulse el número en la lista.

Editar una tecla de marcación rápida

1. Pulse la tecla de marcación rápida y manténgala pulsada hasta que se abra la agenda telefónica.
2. Pulse el nuevo contacto de la agenda telefónica. Si el contacto tiene varios números de teléfono, pulse el número en la lista.

Llamar a favoritos

1. Pulse la tecla de marcación rápida asignada.



Los favoritos no se actualizan automáticamente. Si cambia el número de teléfono de un contacto, se tiene que volver a asignar la tecla de marcación rápida.

Eliminar favoritos de una tecla de marcación rápida

Los símbolos pueden ser diferentes en función del sistema de infotainment.

1. Pulse ► ► **Administrar favoritos.**

Para eliminar un favorito, pulse la tecla de marcación rápida deseada .

O bien: pulse ► .

O bien: para eliminar todos los favoritos de todas las teclas de marcación rápida, pulse **Eliminar todos.**

2. Pulse la confirmación para eliminar.

Transporte de objetos

Colocar el equipaje y la carga

Colocar el equipaje en el vehículo de forma segura

- Distribuya la carga en el vehículo lo más uniformemente posible. Al hacerlo, no cubra los orificios de ventilación.
- Coloque el equipaje y los objetos pesados siempre en el maletero →  lo más delante posible.
- Tenga en cuenta la masa máxima autorizada por eje, así como la masa máxima autorizada del vehículo → pág. 302.
- Coloque también los objetos pequeños de manera segura.
- Dado el caso, levante el respaldo del asiento trasero y encástrelo correctamente.
- En caso necesario, adapte el alcance de las luces de los faros → pág. 100. En los vehículos con regulación dinámica del alcance de las luces, las luces se adaptan automáticamente.
- Adapte correspondientemente la presión de los neumáticos a la carga. Tenga en cuenta el adhesivo de la presión de los neumáticos → pág. 259.

ADVERTENCIA

Si se transportan animales u objetos sueltos o fijados de forma incorrecta, pueden provocar lesiones graves en caso de un frenazo, una maniobra brusca o un accidente. Especialmente si los golpea un airbag al dispararse y salen lanzados por el habitáculo. Para reducir el riesgo de que se produzcan lesiones, tenga en cuenta lo siguiente:

- Coloque todos los objetos en el vehículo de manera segura. Tenga en cuenta las disposiciones legales.
- Coloque los objetos que transporte en el habitáculo de modo que durante la marcha no puedan llegar nunca a las zonas de despliegue de los airbags.
- Si transporta animales en el vehículo, hágalo de forma segura utilizando un sistema adecuado a su peso y tamaño.
- Mantenga los portaobjetos siempre cerrados durante la marcha.
- Coloque los objetos de manera que nunca obliquen a ningún ocupante del vehículo a adoptar una posición incorrecta.
- Cuando transporte objetos que ocupen una plaza, no permita nunca que viaje nadie en esa plaza.

- No deje objetos pesados, duros o afilados sueltos en los portaobjetos abiertos del vehículo, sobre la cubierta situada detrás del respaldo del asiento trasero ni sobre el tablero de instrumentos.
- Saque los objetos pesados, duros o afilados de las prendas de vestir y de las bolsas que lleve en el habitáculo y guárdelos de forma segura.

ADVERTENCIA

Cuando se transportan objetos pesados, cambian las propiedades de marcha del vehículo debido al desplazamiento del centro de la gravedad y aumenta la distancia de frenado. La carga pesada que no vaya colocada o fijada adecuadamente podría provocar la pérdida del control del vehículo y producir lesiones graves.

- No sobrecargue nunca el vehículo. Tanto la carga como su distribución en el vehículo afectan al comportamiento de marcha y a la capacidad de frenado.
- Cuando se transportan objetos pesados, las propiedades de marcha del vehículo varían debido al desplazamiento del centro de la gravedad.
- Distribuya siempre la carga en el vehículo de forma uniforme y lo más horizontalmente posible.
- Coloque los objetos pesados en el maletero siempre delante del eje trasero y lo más alejados posible del mismo.
- Los objetos que se lleven en el maletero sin fijar podrían desplazarse repentinamente y modificar el comportamiento de marcha del vehículo.
- Adapte siempre la velocidad y el estilo de conducción a las condiciones de visibilidad, climatológicas, de la calzada y del tráfico.
- Acelere con especial cuidado y cautela.
- Evite frenazos y maniobras bruscas.
- Frene con más antelación de lo habitual.

AVISO

Si se rozan los cristales traseros con objetos, se pueden producir daños, p. ej., en los filamentos de la luz térmica.

AVISO

No fije ningún portaequipajes ni sistema portante, como un portabicicletas, al espóiler trasero del vehículo. <

Piso del maletero

Piso del maletero – Funciones



Fig. 140 En el maletero: abrir el piso del maletero.

1 Piso del maletero

Abrir el piso del maletero

1. Agarre el piso del maletero por la cavidad → fig. 140 (flecha) que hay en el mismo y levántelo.

Cerrar el piso del maletero

1. Deposite el piso del maletero en su posición de partida → 1.

1 AVISO

No deje caer el piso del maletero al cerrarlo. Guíelo siempre hacia abajo de forma controlada. De lo contrario, los guarnecidos o el piso del maletero podrían resultar dañados.

Conducción con remolque

Información relativa a la conducción con remolque

El vehículo **no** está homologado para la conducción con remolque. No está permitido equipar el vehículo posteriormente con un dispositivo de remolque.

1 ADVERTENCIA

Si se monta un dispositivo de remolque en el vehículo, se pueden provocar accidentes y lesiones graves al utilizar el vehículo.

- No monte nunca un dispositivo de remolque en el vehículo.

1 AVISO

El montaje de un dispositivo de remolque puede provocar daños graves en el vehículo.

Portaequipajes de techo

1 Introducción al tema

En función del modelo, el vehículo puede estar diseñado para el montaje de un portaequipajes de techo.

Con un portaequipajes de techo se pueden transportar objetos voluminosos sobre el techo del vehículo.

Si no está seguro de si el vehículo está diseñado para el montaje de un portaequipajes de techo, consúltelo en un taller especializado debidamente cualificado. Volkswagen recomienda un concesionario Volkswagen.

Utilice únicamente portaequipajes de techo autorizados por Volkswagen para este vehículo.

Si el vehículo **no** está homologado para la utilización de un portaequipajes de techo, **no** utilice ninguno ni monte ninguno posteriormente.

1 ADVERTENCIA

Cuando se transportan objetos pesados o de gran superficie en el portaequipajes de techo, las propiedades de marcha del vehículo varían debido al desplazamiento del centro de la gravedad y a la mayor superficie de exposición al viento.

- Fije siempre correctamente la carga con correas de amarre, cintas de fijación o cintas de sujeción adecuadas y en buen estado.
- La carga voluminosa, pesada, larga o plana tiene un efecto negativo sobre la aerodinámica del vehículo, el centro de gravedad y el comportamiento de marcha.
- Evite maniobras bruscas y frenazos.
- Adapte siempre la velocidad y el estilo de conducción a las condiciones de visibilidad, climatológicas, de la calzada y del tráfico.

1 ADVERTENCIA

Si se monta un portaequipajes de techo **no** autorizado para el vehículo o se monta uno en un vehículo que **no** esté homologado para la utilización de estos portaequipajes, se pueden producir accidentes y lesiones.

- Utilice únicamente portaequipajes de techo autorizados por Volkswagen para este vehículo.
- No monte nunca un portaequipajes de techo en un vehículo que no esté homologado para la utilización de estos portaequipajes.
- Si a pesar de todo montara un portaequipajes de techo, este podría soltarse durante la marcha y caerse del techo del vehículo.

⚠ AVISO

La fijación de un portaequipajes de techo, sea del tipo que sea, en vehículos que *no* estén homologados para la utilización de portaequipajes de techo puede provocar daños considerables en el vehículo. ◀

Montar un portaequipajes de techo

📖 Tenga en cuenta ⚠ y Ⓛ, al principio de este capítulo, en la página 211.

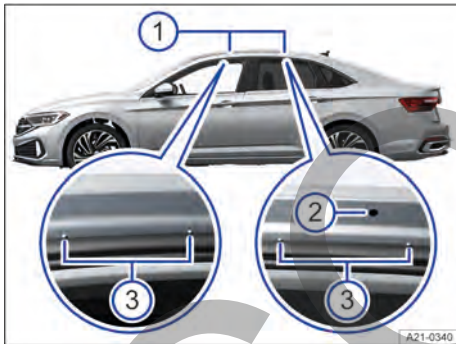

Fig. 141 Puntos de fijación para los soportes básicos.

- Ⓛ Orificios y marcas
- ② Punto de fijación
- ③ Orificios y marcas

Por motivos de seguridad, es necesario utilizar portaequipajes de techo especiales para transportar equipaje, bicicletas, tablas de surf, esquís y embarcaciones. En los concesionarios Volkswagen pueden adquirirse accesorios adecuados.

Montar un portaequipajes de techo (vehículos sin barras longitudinales en el techo)

Monte el portaequipajes de techo conforme a las instrucciones de montaje del mismo → ⚠.

Los orificios y las marcas para fijar el portaequipajes de techo solo se ven con las puertas abiertas. Dado

el caso, desenrosque el tornillo de plástico del orificio.

Los orificios y las marcas delanteros se encuentran en la parte inferior de los largueros del techo, por la zona de la junta de la puerta.

Los orificios y las marcas traseros se encuentran en la parte inferior de los largueros del techo, por la zona de la junta de la puerta, o, en función del equipamiento, en la parte superior de las ventanillas traseras.

Una vez montado correctamente el portaequipajes de techo, se puede fijar la estructura portante en cuestión → ⚠.

Situaciones en las que hay que desmontar el portaequipajes de techo

- Cuando el portaequipajes de techo ya no se necesite.
- Antes de entrar en una instalación de lavado automático.
- Cuando la altura del vehículo supere la altura de paso necesaria, p. ej., en un garaje.

⚠ AVISO

- La altura del vehículo aumenta con el montaje de un portaequipajes de techo, así como con la carga fijada sobre él. Asegúrese de que la altura del vehículo no supere la altura límite para atravesar, p. ej., pasos subterráneos o puertas de garajes.
- El portaequipajes de techo y la carga no deberán interferir en las piezas que vayan montadas en el techo del vehículo en función del equipamiento, como la antena de techo o el techo de cristal, ni obstaculizar la zona del recorrido del portón del maletero.

⚠ ADVERTENCIA

La fijación y la utilización incorrectas del portaequipajes de techo y de la estructura portante pueden ocasionar que el equipaje o la instalación completa se desprenda del techo y se produzcan accidentes y lesiones.

- Utilice el portaequipajes de techo y la estructura portante únicamente cuando se encuentren en perfecto estado y vayan correctamente fijados.
- Monte el portaequipajes de techo y la estructura portante siempre correctamente. Tenga en cuenta sin falta las instrucciones de montaje del fabricante que se adjuntan.
- Fije el portaequipajes de techo únicamente en los puntos previstos para ello.
- Monte siempre correctamente las estructuras portantes especiales para bicicletas, esquís, tab-

las de surf, etc. Tenga en cuenta sin falta las instrucciones de montaje del fabricante que se adjuntan.

- Revise las fijaciones del portaequipajes de techo antes de emprender la marcha y, dado el caso, apriételas tras un breve recorrido. Cuando realice viajes largos, revise las uniones roscadas y las fijaciones en cada descanso que haga.
- No modifique ni repare por su cuenta el portaequipajes de techo o la estructura portante.

 Cuando está montado un portaequipajes de techo, aumenta la resistencia aerodinámica, lo que puede reducir la autonomía del vehículo.

Cargar un portaequipajes de techo

 Tenga en cuenta  y , al principio de este capítulo, en la página 211.

Carga máxima autorizada sobre el techo

La carga máxima autorizada que se puede transportar sobre el techo es de **75 kg (165 lb)**.

Esta cifra resulta de sumar el peso del portaequipajes de techo y el de la carga transportada sobre el techo → .

Infórmese siempre del peso del portaequipajes de techo y del de la carga que vaya a transportar. Dado el caso, pese la carga.

Si se utiliza un portaequipajes de techo de menor capacidad de carga, no se podrá aprovechar al máximo la carga autorizada. En este caso, cargue el portaequipajes únicamente hasta el peso límite que figura en las instrucciones de montaje del fabricante.

Distribuir la carga

Distribuya la carga uniformemente y fijela de manera correcta → .

Comprobar la fijación

Tras montar el portaequipajes de techo, realice un breve trayecto y compruebe a continuación todos los elementos de fijación. Repita esta comprobación en intervalos regulares.

ADVERTENCIA

Si se excede la carga máxima autorizada sobre el techo, puede provocarse un accidente y daños considerables en el vehículo.

- No exceda nunca la carga sobre el techo indicada, la masa máxima autorizada por eje ni la masa máxima autorizada del vehículo.

- No exceda la capacidad de carga del portaequipajes de techo, tampoco aunque no se haya alcanzado la carga máxima autorizada sobre el techo.

ADVERTENCIA

Si la carga va suelta o no va fijada correctamente, podría caerse del portaequipajes de techo y provocar accidentes y lesiones.

- Utilice siempre correas de amarre, cintas de fijación o cintas de sujeción adecuadas y en buen estado.

AVISO

Al abrir el portón del maletero, asegúrese de que no choque contra la carga del techo.

Combustible y depuración de gases de escape

Advertencias de seguridad relativas a la manipulación del combustible

⚠️ ADVERTENCIA

La manipulación incorrecta del combustible puede provocar explosiones, fuego, quemaduras graves y otras lesiones.

- Antes de repostar, apague el motor, el encendido y el teléfono móvil, así como otros dispositivos de radiocomunicación.
- Para evitar descargas electrostáticas, no suba al vehículo durante el repostaje.
- Asegúrese de que el tapón del depósito de combustible esté cerrado correctamente y de que no salga combustible.
- Tenga en cuenta las indicaciones de seguridad vigentes y las disposiciones locales relativas a la manipulación de combustibles.

⚠️ ADVERTENCIA

Si se reposta equivocadamente, se puede provocar un incendio y se pueden producir lesiones graves y daños en el vehículo.

- Reposte solo combustibles que hayan sido autorizados para el vehículo.
- No reposte combustibles metalíferos y utilice solo aditivos autorizados por Volkswagen en la dosis autorizada en cada caso.
- Si rebosa combustible, límpielo inmediatamente de todas las piezas del vehículo.

⚠️ ATENCIÓN

De un bidón de reserva se puede salir el combustible que contenga. Esto puede provocar un incendio y lesiones.

- No lleve bidones de reserva en el vehículo.

🍃 El combustible puede contaminar el medio ambiente. Si se sale algún líquido operativo, recójalo y deséchelo debidamente.

🛠️ No es posible el desbloqueo de emergencia de la tapa del depósito de combustible. En caso de emergencia, solicite la ayuda de personal especializado. ◀

Tipos de combustible y repostaje

📖 Introducción al tema

La tapa del depósito de combustible se encuentra en el lado derecho del vehículo, en la zona trasera. ◀

Identificación y normas de los combustibles

📖 Tenga en cuenta ⚠️ y ⚠️ de la página 214.



Fig. 142 En la cara interior de la tapa del depósito de combustible: adhesivo del combustible (representación esquemática).

Adhesivo del combustible

El tipo de combustible que hay que repostar depende de la motorización del vehículo. El tipo de combustible que utiliza el vehículo figura en el adhesivo del combustible que viene de fábrica en la tapa del depósito de combustible → fig. 142.

La designación y el marco indican qué combustible es apropiado para el vehículo. Se trata de los requisitos mínimos que debe cumplir el combustible. No está permitido repostar ningún otro combustible → ⚠️.

Normas de combustible

El combustible que se vaya a repostar tiene que cumplir una de las siguientes normas. No está permitido repostar ningún otro combustible → ⚠️.

Si no hay disponible combustible de las normas mencionadas, consulte a un taller especializado cualificado para ello cuál de los combustibles disponibles es apropiado para el vehículo. Volkswagen recomienda un concesionario Volkswagen.

Gasolina



Fig. 143 Gasolina con etanol.

E5 significa que se trata de gasolina con un 5 % de Etanol como máximo.

Norma de combustible

- EN 228 en la versión actual
- DIN EN 228 en la versión actual
- Resolucao ANP N° 40 (Brasil) en la versión actual
- Resolución 576/2019 (Argentina) en la versión actual
- NOM-016-CRE-2016 (México) en la versión actual

⚠ AVISO

Si se reposta combustible que no cumpla la norma correspondiente ni esté autorizado, podría reducirse la potencia del motor y podrían producirse daños considerables en este y en el sistema de combustible.

- Antes de repostar, compruebe si la denominación del combustible que figura en el surtidor de combustible cumple los requisitos del vehículo.
- Para evitar daños en el sistema de combustible y una avería del motor, reposte únicamente combustible de la norma y la denominación mencionadas.

Gasolina

📖 Tenga en cuenta ⚠ y ⚠ de la página 214.

Tipos de gasolina

Los tipos de gasolina se diferencian por el octanaje (RON por sus siglas en inglés). También se puede repostar gasolina de un octanaje superior al que necesita el motor. Sin embargo, por ello no disminuirá el consumo de combustible ni mejorará el rendimiento del motor.

En el adhesivo del combustible pueden figurar varios tipos de gasolina, p. ej., **RON 95** mín. 91. El octanaje que aparece destacado, en el ejemplo RON 95, es el tipo de gasolina que hay que utilizar preferentemente, pues el vehículo ha sido diseñado y optimizado para el mismo. Solo si el tipo de gasolina preferente no está disponible, se puede repostar el otro tipo de

gasolina indicado como alternativa, en el ejemplo RON 91.

En los vehículos con motor de gasolina, utilice solo gasolina que no contenga metales (sin plomo, manganeso o hierro) ni más del 10 % de etanol (E10) → ⚠.

La calidad del combustible influye en el comportamiento de marcha, la potencia y la vida útil del motor. Reposte combustible que contenga ya aditivos adecuados → ⚠.

Volkswagen recomienda "TOP TIER Detergent Gasoline", que se ofrece en algunas regiones, como Norteamérica, Centroamérica y Sudamérica. Encontrará más información sobre "TOP TIER Detergent Gasoline" en Internet, en la página oficial <http://www.toptiergas.com>.

⚠ AVISO

Si se reposta equivocadamente y se utilizan aditivos para el combustible inadecuados, el vehículo puede sufrir daños.

- Antes de repostar, compruebe si la norma de combustible que figura en el surtidor de combustible cumple los requisitos del vehículo.
- En caso necesario, utilice solo aditivos autorizados por Volkswagen y en la dosis autorizada en cada caso.
- Reposte solo gasolina con el índice de octano (RON) indicado u otro superior. Si en un caso de emergencia tuviera que repostar gasolina con un octanaje demasiado bajo, circule únicamente a un régimen intermedio y no solicite demasiado el motor. Evite regímenes altos y someter el motor a grandes esfuerzos. Reposte lo antes posible combustible con un octanaje suficiente.

Repostar combustible

📖 Tenga en cuenta ⚠ y ⚠ de la página 214.



Fig. 144 Detrás de la tapa del depósito de combustible: tapón del depósito (representación esquemática).



Purgar el aire del depósito de combustible

Cuando se pulsa la tecla de desbloqueo  situada en la puerta del conductor, se purga de aire automáticamente el depósito de combustible.

Suena una señal acústica y en la pantalla del cuadro de instrumentos se muestra un mensaje para el purgado automático.

Si no se puede abrir la tapa, tenga en cuenta los mensajes que se muestren en la pantalla del cuadro de instrumentos.

Repostaje

1. Desbloquee la tapa del depósito de combustible con la tecla  de la puerta del conductor.
2. Abra la tapa del depósito de combustible.
3. Desenrosque el tapón del depósito y encájelo en el orificio previsto en la tapa → [fig. 144](#).
4. Para garantizar un repostaje óptimo, sujete la pistola del surtidor con el asidero hacia abajo.
5. El depósito de combustible está lleno cuando la pistola del surtidor corta el suministro por primera vez → .
6. Enrosque el tapón del depósito en la boca de llenado.
7. Cierre la tapa del depósito.

¡Una vez se corte el suministro, no continúe repostando! El combustible podría ocupar el espacio de dilatación del depósito, p. ej., por calentamiento. Esto podría provocar que el combustible rebosara o que el proceso de purga no funcionase → [pág. 217](#).

ADVERTENCIA

Si se llena el depósito de combustible en exceso, el combustible podría salpicar y rebosar. Esto podría provocar explosiones, un incendio y lesiones graves.

- Cuando la pistola del surtidor de combustible corte el suministro por primera vez, no siga repostando.

AVISO

En la medida de lo posible, cada 6 meses deje que el depósito de combustible se vacíe y se encienda el testigo de control correspondiente y vuelva a llenarlo. Esto es necesario para asegurar el funcionamiento del sistema y la calidad del combustible necesarios para la circulación con gasolina.

 El combustible puede contaminar el medio ambiente. Si se sale algún líquido operativo, recójalo y deséchelo debidamente.

Depuración de gases de escape

Introducción al tema

Los componentes relevantes para los gases de escape reducen las emisiones contaminantes:

- Catalizador → [pág. 216](#)
- Filtro de partículas (en función del equipamiento) → [pág. 217](#)

ADVERTENCIA

Los gases de escape contienen monóxido de carbono, que puede causar la pérdida del conocimiento y la muerte.

- No deje el motor en marcha en espacios cerrados.
- No ponga nunca el motor en marcha en espacios cerrados.
- No deje el vehículo con el motor en marcha sin vigilancia.

ADVERTENCIA

Los componentes del sistema de escape se calientan extremadamente y lo que puede causar incendios.

- Estacione el vehículo de manera que ningún componente del sistema de escape entre en contacto con materiales fácilmente inflamables que puedan encontrarse debajo del vehículo, como hierba seca.
- No utilice nunca una protección adicional para los bajos del vehículo ni productos anticorrosivos para los tubos de escape, los catalizadores, el filtro de partículas o los aislantes térmicos.

Catalizador

 Tenga en cuenta  y , en la [página 214](#), y , al principio de este capítulo, en la [página 216](#).

Para que la vida útil del sistema de escape y del catalizador del motor de gasolina sea larga, tenga en cuenta lo siguiente:

- Reposte solo gasolina sin plomo.
- No apure nunca completamente el depósito de combustible → [pág. 215](#).
- No cargue aceite del motor en exceso → [pág. 241](#).
- No ponga el motor en marcha por remolcado; en su lugar, utilice la ayuda de arranque → [pág. 227](#).

Si durante la marcha tienen lugar fallos en la combustión, se produce una pérdida de potencia o el motor no gira correctamente, reduzca inmediatamente la velocidad, acuda a un taller especializado debidamente cualificado y solicite que se revise el vehículo → pág. 217. Volkswagen recomienda un concesionario Volkswagen. En estos casos pueden llegar restos de combustible sin quemar al sistema de escape y, de esta forma, a la atmósfera. Además, el catalizador también podría resultar dañado por sobrecalentamiento.

 Aunque el sistema de depuración de gases de escape funcione perfectamente, los gases de escape pueden tener un olor parecido al del azufre. <

Filtro de partículas

 Tenga en cuenta  y , en la página 214, y , al principio de este capítulo, en la página 216.

Función



El filtro de partículas (en función del equipamiento) filtra el hollín de los gases de escape.

Regeneración

Durante la marcha normal, el filtro se limpia automáticamente. Si no es posible la limpieza automática del filtro, p. ej., si se realizan permanentemente trayectos cortos, este se satura de hollín. El filtro de partículas necesita una limpieza (regeneración).

Durante la regeneración pueden generarse ruidos, producirse un ligero olor y aumentar el régimen. Tanto durante la marcha como tras apagar el motor puede tener lugar un postfuncionamiento del ventilador del radiador.

Para contribuir a la regeneración del filtro de partículas, Volkswagen recomienda que no se realicen continuamente recorridos cortos.

 El hollín retenido en el filtro de partículas se quema periódicamente a gran temperatura. Durante una regeneración periódica no se enciende el testigo de control amarillo . <

Problemas y soluciones

 Tenga en cuenta  y , en la página 214, y , al principio de este capítulo, en la página 216.

Funcionamiento irregular del motor y anomalías

Si durante la marcha el motor no gira correctamente o surgen anomalías, podría deberse a una mala calidad del combustible.

1. Reduzca inmediatamente la velocidad.
2. Acuda al taller especializado debidamente cualificado más cercano a un régimen intermedio y evitando someter el motor a grandes esfuerzos. Volkswagen recomienda un concesionario Volkswagen.
3. Si estos síntomas aparecen justo después de repostar, apague inmediatamente el motor para evitar posibles daños.
4. Solicite la ayuda de personal especializado.



Filtro de partículas saturado de hollín

El testigo de control amarillo  se enciende.

El filtro de partículas está saturado de hollín y es necesaria su regeneración.

Requisito para el trayecto de regeneración: el motor está a temperatura de servicio.

Para los motores de gasolina

1. Circule a una velocidad de 80 km/h (50 mph) como mínimo.
2. Para dejar rodar el vehículo con una marcha engranada, retire completamente el pie del pedal del acelerador durante unos segundos.
3. Repita este procedimiento (acelerar y dejar rodar) hasta que el testigo de control se apague.
4. Este procedimiento provoca un proceso de limpieza automático del filtro de partículas y puede llevar algún tiempo. Si el testigo de control **no** se apaga, acuda lo antes posible a un taller especializado debidamente cualificado. Volkswagen recomienda un concesionario Volkswagen.

El purgado automático del aire del depósito de combustible no funciona

Cuando se abre la tapa del depósito de combustible sin que se haya purgado previamente el aire del depósito, por la boca de llenado salen vapores del combustible. Estos pueden provocar olores desagradables durante un breve espacio de tiempo.

Abrir el depósito de combustible sin que se haya purgado el aire:

1. Pulse la tecla de desbloqueo .

La tapa del depósito se desbloquea sin haberse purgado el aire del depósito.

2. Abra la tapa del depósito de combustible.

Repostar cuando el purgado automático del aire del depósito de combustible no funciona:

1. Para garantizar un repostaje óptimo, sujete la pistola del surtidor con el asidero hacia abajo.
2. Únicamente en este caso continúe repostando con cuidado hasta que el depósito esté lleno.
3. Si el proceso de purga automático continúa sin funcionar, acuda a un taller especializado cualificado para ello y encargue una revisión del sistema de purga. Volkswagen recomienda un concesionario Volkswagen.

Al repostar, la pistola del surtidor puede cortar el suministro antes de tiempo debido a que no se ha purgado el aire del depósito.



Avería relevante para los gases de escape

El testigo de control amarillo se enciende.

Hay una avería en un componente relevante para los gases de escape que puede dañar el vehículo.

1. Acuda a un taller especializado debidamente cualificado y solicite que se compruebe el motor y el sistema de escape. Volkswagen recomienda un concesionario Volkswagen.



Fallos en la combustión

El testigo de control amarillo parpadea.

Se producen fallos en la combustión que pueden dañar el vehículo.

1. Acuda a un taller especializado debidamente cualificado y solicite que se compruebe el motor y el sistema de escape. Volkswagen recomienda un concesionario Volkswagen.



ADVERTENCIA

Si se realizan maniobras inesperadas para otros usuarios de la vía, se pueden producir accidentes.

- Adapte siempre la velocidad y el estilo de conducción a las condiciones de visibilidad, climatológicas, de la calzada y del tráfico.
- Tenga en cuenta las disposiciones legales del país en cuestión durante la conducción.



Cuando se encienden o parpadean los testigos de control, cabe esperar anomalías en el motor y un aumento del consumo de combustible.

Situaciones diversas

Herramientas de a bordo

Introducción al tema

Al señalizar el vehículo en caso de avería, tenga en cuenta las disposiciones legales del país en cuestión.

ADVERTENCIA

Si las herramientas de a bordo, el kit reparapinchazos y la rueda de repuesto, o la rueda de emergencia, van sueltos en el vehículo, podrían salir lanzados por el habitáculo en caso de producirse un frenazo, una maniobra brusca o un accidente, y causar lesiones graves.

- Asegúrese siempre de que las herramientas de a bordo, el kit reparapinchazos y la rueda de repuesto, o la rueda de emergencia, vayan siempre bien fijados en el maletero.

ADVERTENCIA

El uso de herramientas de a bordo inapropiadas o dañadas puede provocar un accidente y lesiones.

- No utilice nunca herramientas inapropiadas o dañadas.

Ubicación

Tenga en cuenta al principio de este capítulo, en la página 218.

Las herramientas de a bordo pueden ir alojadas en diferentes lugares del vehículo, p. ej., debajo del piso del maletero → pág. 211 o en un portaobjetos lateral del maletero.

En función del equipamiento, el vehículo puede disponer de una caja suelta con herramientas de a bordo en el maletero. Estas herramientas se han previsto para un posible cambio de los neumáticos de invierno; no es necesario llevarlas permanentemente en el vehículo → pág. 210.



Después de utilizar el gato, devuélvalo a su posición original para poder guardarlo de forma segura.

Piezas del juego de herramientas de a bordo

📖 Tenga en cuenta ⚠, al principio de este capítulo, en la página 218.

El contenido del juego de herramientas de a bordo depende del país y del equipamiento. En algunos países puede haber, además, un manómetro en el vehículo. A continuación se relacionan todas las herramientas que podrían ir incluidas.

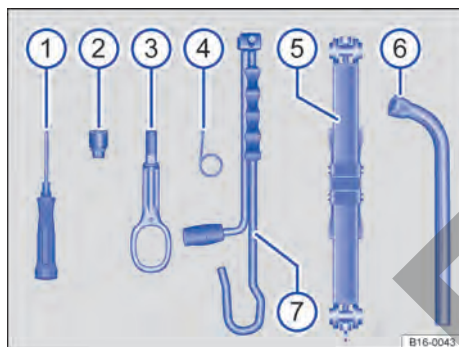

Fig. 145 Piezas de las herramientas de a bordo (representación esquemática).

- 1 Destornillador con hexágono interior en el mango para desenroscar y enroscar los tornillos de rueda previamente aflojados. El destornillador es de tipo combinado. Dado el caso se encuentra debajo de la llave de rueda.
- 2 Adaptador para los tornillos de rueda antirrobo Volkswagen recomienda llevar siempre el adaptador para los tornillos de rueda en el vehículo, junto con las herramientas de a bordo. En la parte frontal del adaptador va grabado el **código** para los tornillos de rueda antirrobo. Con este código es posible conseguir un adaptador de reemplazo en caso de pérdida. Por ello, es aconsejable anotar este código y guardarlo en algún lugar fuera del vehículo.
- 3 Argolla de remolque enroscable
- 4 Gancho para extraer los tapacubos, centrales o integrales, o las caperuzas de los tornillos de rueda.
- 5 Gato. Antes de guardarlo, hay que retraer la garrá por completo.
- 6 Llave de rueda
- 7 Manivela

Mantenimiento del gato

Por lo general, el gato no necesita ningún tipo de mantenimiento periódico.

1. En caso necesario, lubríquelo con grasa universal.

Escobillas limpiacristales

Posición de servicio

En la posición de servicio, los brazos del limpiacristales se pueden levantar del parabrisas.

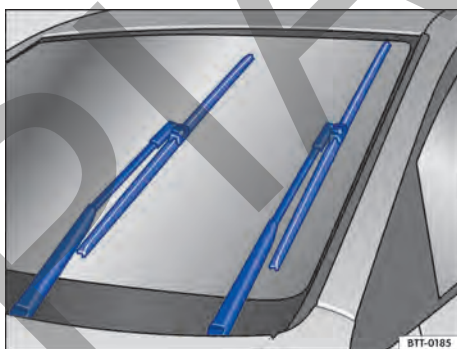

Fig. 146 Limpiacristales en posición de servicio (representación esquemática).

Activar la posición de servicio con la palanca del limpiacristales

1. Cierre el capó delantero y las puertas del conductor y del acompañante.
2. Conecte el encendido y vuelva a desconectarlo.
3. Pulse brevemente la palanca del limpiacristales en dirección al **barrido breve** → pág. 103.

Levantar del parabrisas los brazos del limpiacristales

1. Antes de levantar los brazos del limpiacristales, sitúelos en la posición de servicio → ①.
2. Agarre y levante los brazos del limpiacristales solo por la zona donde va fijada la escobilla.

Apoyar los brazos del limpiacristales en el parabrisas

1. Antes de emprender la marcha, coloque los brazos del limpiacristales con cuidado sobre el parabrisas agarrándolos solamente por la zona donde va fijada la escobilla.

2. Con el encendido conectado, presione brevemente la palanca del limpiacristales en dirección al **barrido breve**.

Los brazos del limpiacristales vuelven a su posición de partida.

⚠ AVISO

Si los brazos del limpiacristales se levantan y depositan incorrectamente, pueden producirse daños en el capó delantero, el parabrisas y ellos mismos.

- Únicamente levante los brazos del limpiacristales una vez estén en la posición de servicio.
- Antes de emprender la marcha, coloque siempre los brazos del limpiacristales sobre el parabrisas.

Limpieza y cambio de las escobillas limpiacristales

Las escobillas limpiacristales montadas de fábrica van provistas de una capa de grafito. Esta capa es la responsable de que el barrido sobre el cristal tenga lugar de forma silenciosa. Si la capa está dañada, entre otras cosas aumentará el ruido al producirse el barrido sobre el cristal.

Compruebe con regularidad el estado de las escobillas limpiacristales. **Si las escobillas se deslizan con dificultad**, cámbielas en caso de deterioro o límpielas si están sucias → ⚠.

Si las escobillas limpiacristales están dañadas, cámbielas inmediatamente. En talleres especializados debidamente cualificados se pueden adquirir escobillas limpiacristales. Volkswagen recomienda un concesionario Volkswagen.

Limpiar las escobillas limpiacristales

En el caso de los limpiaparabrisas: Antes de levantar los brazos del limpiacristales, sitúelos en la posición de servicio → pág. 219.

1. Levante el brazo del limpiacristales agarrándolo **únicamente** por la zona donde va fijada la escobilla.
2. Limpie las escobillas cuidadosamente con una esponja húmeda → ⓘ.
3. Apoye los brazos del limpiacristales sobre el cristal con cuidado.

Cambiar las escobillas limpiacristales del parabrisas

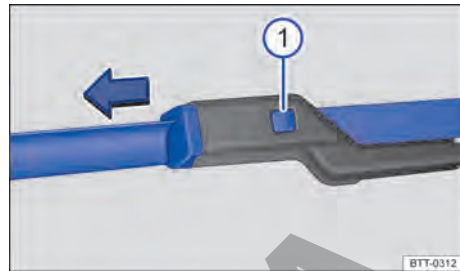

Fig. 147 Cambiar las escobillas limpiacristales del parabrisas.

ⓘ Tecla de desbloqueo de la escobilla limpiacristales

1. Antes de levantar los brazos del limpiacristales, sitúelos en la posición de servicio → pág. 219.
2. Levante el brazo del limpiacristales agarrándolo **únicamente** por la zona donde va fijada la escobilla.
3. Mantenga presionada la tecla de desbloqueo y retire al mismo tiempo la escobilla en el sentido de la flecha → fig. 147 ⓘ.
4. Inserte una escobilla nueva **de la misma longitud y tipo** en el brazo del limpiacristales hasta que encaste.
5. Apoye los brazos del limpiacristales sobre el parabrisas con cuidado.

⚠ ADVERTENCIA

Cuando se utilizan escobillas limpiacristales desgastadas o sucias, se reduce la visibilidad y aumenta el riesgo de que se produzcan accidentes y lesiones graves.

- Sustituya las escobillas siempre que estén en mal estado o desgastadas y ya no limpien los cristales lo suficiente.

⚠ AVISO

Si las escobillas limpiacristales están dañadas o sucias, pueden rayar los cristales.

- No utilice productos que contengan disolventes, esponjas ásperas u objetos afilados para limpiar las escobillas, pues pueden dañar la capa de grafito de las mismas.
- No limpie los cristales con combustible, quitaesmalte, diluyente de pintura ni líquidos similares.

ⓘ Si quedan restos de cera de la instalación de lavado automático u otros productos de conservación sobre el parabrisas o la luneta, los limpia-

cristales podrían tener dificultades para deslizarse. Elimine los restos de cera con un producto especial o paños de limpieza.

Alumbrado exterior

Introducción al tema

Antes de cambiar una lámpara, compruebe si está averiada. Por lo general, el usuario puede cambiar él mismo las lámparas convencionales. Si, en función del modelo y del equipamiento, la iluminación exterior es de tecnología LED, no podrá cambiar usted mismo las unidades de iluminación ni los diodos luminosos. La avería de algún diodo luminoso puede ser un indicio de que se averiarán otros. En este caso, acuda a un taller especializado debidamente cualificado, solicite la comprobación de las unidades de iluminación LED y, si es necesario, su sustitución. Volkswagen recomienda un concesionario Volkswagen.

Circular con los dispositivos de iluminación exterior averiados puede estar prohibido.

Especificaciones adicionales de las lámparas

Las especificaciones de algunas de las lámparas de los faros o de los grupos ópticos traseros montadas de fábrica pueden diferir de las de las lámparas convencionales. La denominación correspondiente figura en el casquillo de la lámpara o en la ampolla de vidrio.

⚠ ADVERTENCIA

Si la vía no está bien iluminada y otros usuarios de la misma no ven el vehículo o solo lo ven con dificultad, pueden producirse accidentes.

⚠ ADVERTENCIA

Si se cambian las lámparas incorrectamente, pueden producirse accidentes y lesiones graves.

- Antes de realizar trabajos en el vano motor, lea y tenga en cuenta siempre las advertencias de la → pág. 234. El vano motor de cualquier vehículo es una zona peligrosa en la que pueden producirse lesiones graves.
- Tenga en cuenta que las lámparas halógenas se hallan bajo presión y pueden explotar al cambiarlas.
- Cambie la lámpara en cuestión únicamente cuando se haya enfriado completamente.
- No cambie nunca una lámpara si no conoce bien las operaciones necesarias. Si no está seguro de lo que hay que hacer, encargue los trabajos ne-

cesarios a un taller especializado cualificado para ello. Volkswagen recomienda un concesionario Volkswagen.

- No toque la ampolla de la lámpara con los dedos. Las huellas que dejan los dedos se evaporan con el calor que desprende la lámpara encendida y "ciegan" el reflector.
- En las carcasas de los faros y de los grupos ópticos traseros hay piezas cortantes. Al cambiar las lámparas, protéjase las manos.

ⓘ AVISO

Si después de cambiar una lámpara no se montan correctamente las tapas de goma o de plástico en la carcasa del faro, podrían producirse daños en el sistema eléctrico (sobre todo si entra agua).

Información relativa al cambio de lámparas

📖 Tenga en cuenta ⚠ y ⓘ al principio de este capítulo, en la página 221.

Para cambiar lámparas, efectúe siempre las siguientes operaciones en el orden indicado → ⓘ:

1. En la medida de lo posible, sitúe el vehículo sobre un terreno llano y firme a una distancia prudencial del tráfico rodado tomando las medidas de seguridad necesarias.
2. Conecte el freno de estacionamiento electrónico → pág. 163.
3. Apague las luces → pág. 96.
4. Sitúe la palanca de los intermitentes en la posición básica → pág. 95.
5. Si el cambio es automático, sitúe la palanca selectora en la posición **P** → pág. 132.
6. Apague el motor → pág. 125.
7. Si el cambio es manual, engrane una marcha → pág. 130.
8. Espere a que se apague la iluminación exterior de orientación → pág. 100.
9. Espere a que se enfríe la lámpara en cuestión.
10. Compruebe visualmente si hay algún fusible fundido → pág. 222.
11. Cambie la lámpara en cuestión siguiendo las instrucciones → ⓘ. Sustituya las lámparas solo por otras nuevas del mismo tipo. La denominación correspondiente figura en el casquillo de la lámpara o en la ampolla de vidrio.

12. Por norma general, no toque la ampolla de vidrio con los dedos. Las huellas que dejan los dedos se evaporan con el calor de la lámpara encendida, se depositan sobre el reflector y reducen la intensidad luminosa del faro.
13. Después de cambiar la lámpara, compruebe que funciona. Si no funciona, puede deberse a que no esté montada correctamente, a que el conector no esté acoplado correctamente o, de nuevo, a un fallo de la lámpara.
14. Siempre que cambie una lámpara de la parte delantera del vehículo, encargue a un taller especializado cualificado para ello la comprobación del reglaje de los faros. Volkswagen recomienda un concesionario Volkswagen.

⚠ ADVERTENCIA

No ignore estas importantes instrucciones para su seguridad, pues de lo contrario se podrían producir accidentes y lesiones graves.

- Siga siempre las operaciones de las instrucciones y tenga en cuenta las medidas de seguridad de validez general.

📌 AVISO

Para evitar dañar la pintura o alguna pieza del vehículo, tenga en cuenta lo siguiente:

- Desmonte y coloque las unidades de iluminación siempre con cuidado.

Cambiar la lámpara de los intermitentes

📌 Tenga en cuenta ⚠ y 📌, al principio de este capítulo, en la página 221.

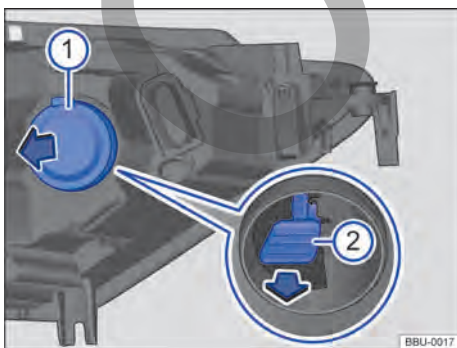

Fig. 148 En el lado derecho del vano motor: parte trasera del faro.

- ① Cubierta del portalámparas del intermitente
- ② Portalámparas del intermitente

Realice las siguientes operaciones únicamente en el orden indicado:

1. Tenga en cuenta la lista de comprobación y lleve a cabo las operaciones descritas en ella → pág. 221.
2. Abra el capó delantero ⚠ → pág. 234.
3. Retire la tapa de goma → fig. 148 ①.
4. Extraiga el portalámparas → fig. 148 ② por el asidero en el sentido de la flecha. Para facilitar la operación, presione al mismo tiempo el asidero un poco hacia arriba y abajo, alternando.
5. Sustituya la lámpara averiada por otra nueva del mismo tipo.
6. Coloque el portalámparas en el faro con cuidado y presiónelo hacia delante hasta que note que encastra → fig. 148.
7. Encaje completamente la tapa de goma.
8. Cierre el capó delantero ⚠ → pág. 234.



Las figuras muestran el faro derecho. El faro izquierdo es simétrico. <

< Cambiar fusibles

📖 Introducción al tema

Debido a que el vehículo se sigue desarrollando continuamente, a que los fusibles se asignan en función del equipamiento y a que un fusible puede corresponder a varios consumidores eléctricos, al cierre de la edición no había sido posible elaborar un cuadro general completo con las posiciones de los fusibles. En un taller especializado debidamente cualificado se puede solicitar información más detallada sobre la asignación de los fusibles. Volkswagen recomienda un concesionario Volkswagen.

Un fusible puede corresponder, por lo general, a varios consumidores eléctricos. De igual modo, a un consumidor le pueden corresponder varios fusibles.

No sustituya los fusibles sin haber eliminado primero la causa de la avería. Si se vuelve a fundir un fusible poco después de cambiarlo, encargue una revisión del sistema eléctrico a un taller especializado cualificado para ello. Volkswagen recomienda un concesionario Volkswagen.

⚠ ADVERTENCIA

¡El sistema eléctrico se encuentra bajo alta tensión y puede causar descargas eléctricas, quemaduras graves y la muerte!

- No toque nunca los cables eléctricos del sistema de encendido.
- Evite los cortocircuitos en el sistema eléctrico.

⚠ ADVERTENCIA

La utilización de fusibles inadecuados o reparados y el puenteo de un circuito eléctrico sin fusibles puede provocar un incendio y lesiones graves.

- No monte nunca fusibles con una protección superior.
- Sustituya los fusibles únicamente por otros del mismo amperaje y tamaño. Asegúrese de que el color y el grabado sean idénticos a los del fusible averiado.
- No repare nunca fusibles.
- No sustituya nunca un fusible por una tira metálica, un clip u otro objeto similar.

ⓘ AVISO

Para evitar daños en el sistema eléctrico del vehículo, antes de cambiar un fusible, apague siempre las luces y desconecte siempre el encendido y todos los consumidores eléctricos.

- Al cambiar fusibles, asegúrese de que no sea posible conectar el encendido.

ⓘ AVISO

Si se sustituye un fusible por otro de mayor amperaje, podrían producirse daños en algún otro punto del sistema eléctrico.

ⓘ AVISO

La presencia de suciedad y humedad en las cajas de fusibles puede originar daños en el sistema eléctrico.

- Cuando estén abiertas, proteja las cajas de fusibles de la suciedad y la humedad.

ⓘ AVISO

Para evitar daños en el vehículo, tenga en cuenta lo siguiente:

- Desmonte las tapas o cubiertas de las cajas de fusibles con cuidado y vuelva a montarlas correctamente.



En el vehículo hay más fusibles de los indicados en este capítulo. Estos solo deberían ser sustituidos por un taller especializado cualificado

para ello. Volkswagen recomienda un concesionario Volkswagen.

Fusibles en el vano motor

ⓘ Tenga en cuenta ⚠ y ⓘ, al principio de este capítulo, en la página 222.

Abrir la caja de fusibles del vano motor

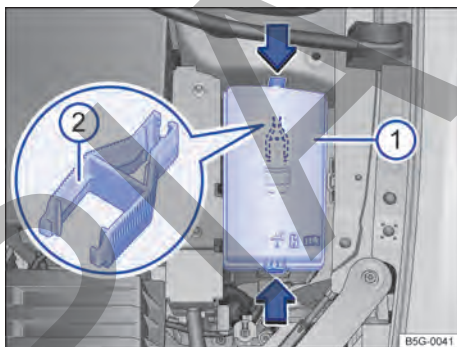

Fig. 149 En el vano motor: caja de fusibles.

- ① Tapa de la caja de fusibles
- ② Pinzas de plástico para extraer los fusibles

En el lado interior de la cubierta de la caja de fusibles o en la regleta portafusibles puede haber unas pinzas de plástico → fig. 149 ② para extraer fusibles.

Desmontar

1. Abra el capó delantero ⚠ → pág. 234.
2. Para desbloquear la cubierta de la caja de fusibles → fig. 149 ①, presione los bloqueos en el sentido de las flechas.
3. Retire la cubierta hacia arriba.

Montar

1. Coloque la cubierta sobre la caja de fusibles.
2. Presione la cubierta hacia abajo hasta que encastre a ambos lados de forma audible.

Tabla de los fusibles situados en el vano motor

Tenga en cuenta ⚠ y Ⓞ, al principio de este capítulo, en la página 222.

La lista muestra las posiciones de los fusibles de los consumidores eléctricos relevantes para el conductor. En la primera columna de la tabla figura la posición del fusible y, en las demás columnas, el tipo de fusible, el amperaje y el consumidor al que corresponde.

En función del mercado y del equipamiento del vehículo, los números y la posición de los fusibles pueden ser diferentes de los que figuran en la tabla. Dado el caso, infórmese en un taller especializado cualificado para ello sobre la asignación exacta de los fusibles. Volkswagen recomienda un concesionario Volkswagen.

Asignación de los fusibles

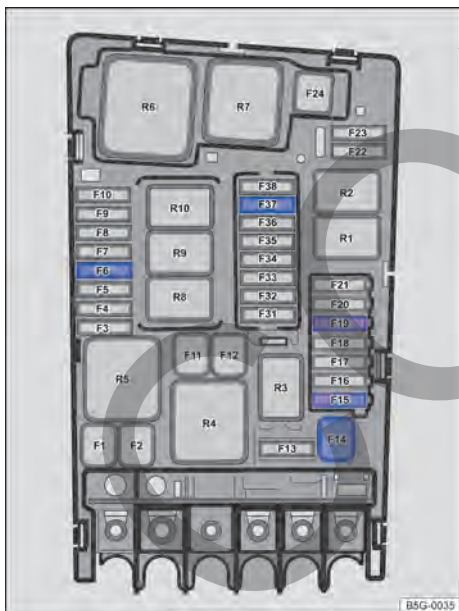

Fig. 150 En el vano motor: posiciones de los fusibles.

Posición → fig. 150:

- F6** 7,5 amperios, ATO®, sensor para luz de freno
- F15** 15 amperios, ATO®, bocina
- F19** 30 amperios, ATO®, limpiaparabrisas

Fusibles en el tablero de instrumentos

Tenga en cuenta ⚠ y Ⓞ, al principio de este capítulo, en la página 222.



Fig. 151

Abrir y cerrar la caja de fusibles del tablero de instrumentos

En función del equipamiento, en el lado interior de la tapa puede haber unas pinzas de plástico para extraer fusibles.

Desmontar

1. Retire la tapa tirando hacia abajo, en el sentido de la flecha → fig. 151.

Montar

1. Presione la tapa en los alojamientos del tablero de instrumentos en el sentido contrario al de la flecha hasta que encastre de forma audible → fig. 151.

Tabla de los fusibles situados en el tablero de instrumentos

Tenga en cuenta ⚠ y Ⓞ, al principio de este capítulo, en la página 222.

La lista muestra las posiciones de los fusibles de los consumidores eléctricos relevantes para el conductor. En la primera columna de la tabla figura la posición del fusible y, en las demás columnas, el tipo de fusible, el amperaje y el consumidor al que corresponde.

En función del mercado y del equipamiento del vehículo, los números y la posición de los fusibles pueden ser diferentes de los que figuran en la tabla. Dado el caso, infórmese en un taller especializado cualificado para ello sobre la asignación exacta de los fusibles. Volkswagen recomienda un concesionario Volkswagen.

Asignación de los fusibles

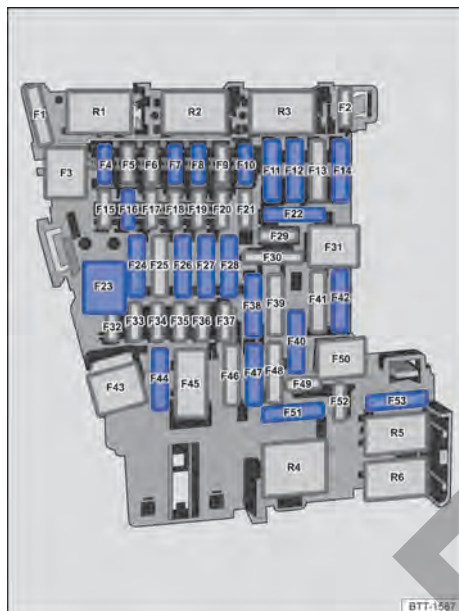

Fig. 152 En el tablero de instrumentos: asignación de fusibles.

Posición → **fig. 152**:

- F4** 7,5 amperios, MINI[®], alarma antirrobo
- F6** 10 amperios, ATO[®], mecanismo de accionamiento del cambio automático
- F7** 10 amperios, MINI[®], panel de mandos del climatizador o del sistema de calefacción y ventilación, relé de la luneta térmica
- F8** 7,5 amperios, MINI[®], luces de conducción en el mando de las luces, sensor de lluvia y de luz, freno de estacionamiento electrónico
- F10** 7,5 amperios, MINI[®], pantalla, panel de mandos del sistema de infotainment
- F11** 40 amperios, ATO[®], alumbrado exterior del lado izquierdo
- F12** 20 amperios, ATO[®], sistema de infotainment
- F14** 40 amperios, ATO[®], regulador del ventilador
- F16** 7,5 amperios, MINI[®], teléfono
- F23** 20 amperios, JCASE[®], techo de cristal eléctrico
- F24** 40 amperios, ATO[®], alumbrado exterior del lado derecho
- F26** 30 amperios, ATO[®], calefacción de los asientos
- F27** 30 amperios, ATO[®], iluminación interior

F40 20 amperios, ATO[®], encendedor, tomas de corriente Tenga en cuenta la posición de montaje, posición de fábrica del fusible como se muestra en la figura.

F42 40 amperios, ATO[®], cierre centralizado

F53 30 amperios, ATO[®], luneta térmica

 Los elevallas eléctricos y los asientos eléctricos pueden ir protegidos por **fusibles automáticos** y **unidades de control**, que se conectan de nuevo automáticamente transcurridos unos segundos una vez eliminada la causa de la sobrecarga, p. ej., los cristales se han congelado y no se pueden mover. <

Cambiar fusibles fundidos

  Tenga en cuenta, al principio de este capítulo, en la página 222.

Pasos previos

1. Desconecte el encendido, las luces y todos los consumidores eléctricos.

Cómo reconocer un fusible fundido

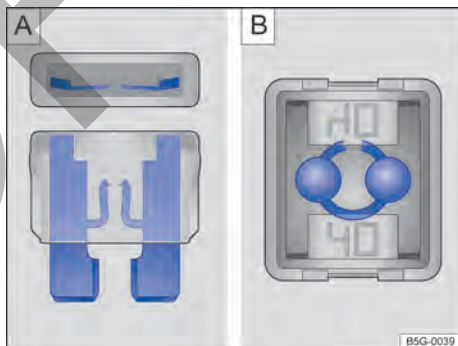

Fig. 153 Fusible fundido (representación esquemática).

- Se puede saber si un *fusible enchufable plano* (ATO[®], MINI[®]) está fundido por la tira de metal quemada visible desde arriba y desde los laterales a través de la carcasa transparente → **fig. 153 A**.
- Se puede saber si un *fusible de cartucho* (JCASE[®]) está fundido por la tira de metal quemada visible desde arriba a través de la carcasa transparente → **fig. 153 B**.

Tipos de fusibles

- Fusibles planos estándar (ATO[®])
- Fusibles planos pequeños (MINI[®])
- Fusibles de cartucho (JCASE[®])

Identificación de los fusibles por el color

Fusibles (ATO® - MINI®)

Color Amperaje

Negro 1 amperio

Lila 3 amperios

Naranja 5 amperios

Marrón 7,5 amperios

Rojo 10 amperios

Azul 15 amperios

Amarillo 20 amperios

Blanco o incoloro 25 amperios

Verde 30 amperios

Verde claro 40 amperios

Fusibles (JCASE®)

Azul 20 amperios

Rosa 30 amperios

Verde 40 amperios

Rojo 50 amperios

Amarillo 60 amperios

Cambiar fusibles

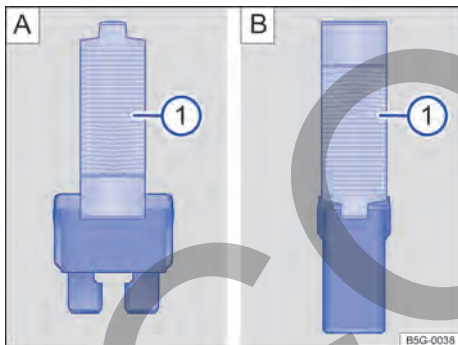

Fig. 154 Extraer o colocar un fusible con las pinzas de plástico (representación esquemática).

① Pinzas de plástico

1. Dado el caso, retire las pinzas de plástico de la caja de fusibles o de la tapa de la caja de fusibles correspondiente → **fig. 154** ①.
2. En función del tipo de fusible, agárrelo introduciendo el lado correspondiente de las pinzas por arriba o lateralmente → **fig. 154**.
3. Extraiga el fusible.
4. Si el fusible se ha fundido, sustitúyalo por uno nuevo del *mismo* amperaje (de igual color y grado) y del *mismo* tamaño → ①.

5. Tras colocar el fusible nuevo, dado el caso vuelva a encajar las pinzas de plástico en la cubierta.
6. Coloque de nuevo la cubierta o cierre la tapa de la caja de fusibles.

⚠ AVISO

Si se sustituye un fusible por otro de mayor amperaje, podrían producirse daños en algún otro punto del sistema eléctrico. ◀

Ayuda de arranque

📖 Introducción al tema

Por motivos técnicos no está permitido arrancar el vehículo por remolcado → ①.

Si no se puede poner el motor en marcha porque la batería de 12 voltios está descargada, se puede utilizar para ello la batería de 12 voltios de otro vehículo.

Para poder recibir y prestar ayuda de arranque, se necesitan unos cables de arranque adecuados. Los cables no deberán tener una sección transversal inferior a la que se indica a continuación.

- *Vehículos con motor de gasolina:* Para la ayuda de arranque de un vehículo con la batería de 12 voltios descargada, la sección transversal de los cables de arranque deberá de ser de 25 mm² (0,038 in²) como mínimo.

⚠ ADVERTENCIA

Si se utilizan los cables de arranque de forma inadecuada y la ayuda de arranque de forma incorrecta, la batería de 12 voltios podría explotar y causar lesiones graves. Para reducir este riesgo de explosión, tenga en cuenta lo siguiente:

- Antes de realizar cualquier trabajo en la batería, lea y tenga en cuenta siempre las advertencias y las medidas de seguridad correspondientes → pág. 248.
- Tenga en cuenta que la batería que suministra la corriente debe tener la misma tensión (12 voltios) y aproximadamente la misma capacidad (viene impresa en la batería) que la batería descargada.
- No confunda nunca el polo positivo de la batería con el negativo ni conecte los cables de arranque incorrectamente.
- Coloque los cables de arranque de manera que no entren nunca en contacto con piezas giratorias del vano motor.

- Tenga en cuenta el manual de instrucciones del fabricante de los cables de arranque.
- Tenga en cuenta el manual de instrucciones del vehículo que presta la ayuda de arranque.

⚠ ADVERTENCIA

Durante la ayuda de arranque se forma en la batería de 12 voltios una mezcla de gases detonantes altamente explosiva.

- Mantenga siempre la batería de 12 voltios alejada de lugares donde se produzcan chispas o haya fuego, llamas desprotegidas o cigarrillos incandescentes.
- No utilice nunca un teléfono móvil al conectar y desconectar los cables de arranque.

⚠ AVISO

Cuando la batería de 12 voltios está descargada, puede congelarse a temperaturas próximas a los 0 °C (+32 °F).

- No cargue nunca una batería de 12 voltios que esté congelada o que se haya descongelado.
- Sustituya siempre la batería de 12 voltios si está congelada o lo ha estado.

⚠ AVISO

Para evitar daños considerables en el sistema eléctrico del vehículo, tenga en cuenta lo siguiente:

- Si se conectan los cables de arranque de forma incorrecta, se puede producir un cortocircuito.
- No permita que los vehículos entren en contacto, pues de lo contrario podría empezar a pasar corriente nada más conectar los polos positivos.
- Utilice solamente cables de arranque con pinzas completamente aisladas.

⚠ AVISO

El arranque por remolcado puede provocar daños.

Toma para la ayuda de arranque (terminal de masa)

ⓘ Tenga en cuenta ⚠ y ⚠, al principio de este capítulo, en la página 226.

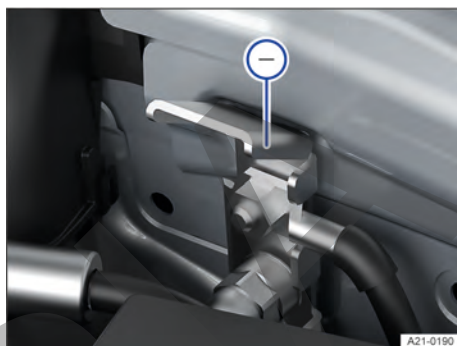

Fig. 155 En el vano motor: toma para la ayuda de arranque (terminal de masa).

ⓘ La toma para la ayuda de arranque (terminal de masa) sirve para conectar el cable de arranque negro → fig. 155.

Para recibir ayuda de arranque, utilice solamente esta toma (terminal de masa).

Utilizar la ayuda de arranque

ⓘ Tenga en cuenta ⚠ y ⚠, al principio de este capítulo, en la página 226.

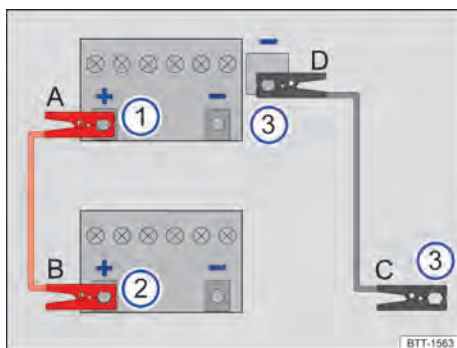

Fig. 156 Esquema para la conexión de los cables de arranque.

- ① Vehículo con la batería de 12 voltios descargada, el que recibe la ayuda de arranque.
- ② Vehículo con la batería de 12 voltios que suministra la corriente, el que presta la ayuda de arranque.
- ③ Terminal de masa apropiado: preferentemente una toma para la ayuda de arranque (terminal de masa), una pieza de metal maciza atornillada fijamente al bloque motor o el mismo bloque motor.

ⓘ AVISO

Tenga en cuenta las indicaciones para la ayuda de arranque en el manual de instrucciones del otro vehículo.

La batería de 12 voltios descargada deberá estar debidamente conectada a la red de a bordo.

No permita que los vehículos se toquen. De lo contrario podría empezar a pasar corriente nada más conectar los polos positivos de las baterías.

Asegúrese de que las pinzas conectadas a los polos tengan suficiente contacto metálico.

Si el motor no se pone en marcha después de 10 segundos, interrumpa el arranque e inténtelo de nuevo al cabo de aprox. 1 minuto.

Si el motor sigue sin ponerse en marcha, solicite ayuda a un taller especializado debidamente cualificado. Volkswagen recomienda un concesionario Volkswagen.

Conectar los cables de arranque

Los cables de arranque solo se deberán conectar siguiendo el orden **A - B - C - D** → fig. 156.

No conecte nunca el cable de arranque *negro* al polo negativo - de la batería de 12 voltios. La utilización del polo negativo puede provocar una valoración errónea del estado de la batería dentro del sistema electrónico del vehículo.

1. Desconecte el encendido en ambos vehículos → pág. 122.
2. Dado el caso, abra la caperuza del polo positivo de la batería de 12 voltios.
3. Conecte un extremo del cable de arranque *rojo* **A** al polo positivo + de la batería de 12 voltios del vehículo que la tiene descargada → fig. 156 ① → ⚠.
4. Conecte el otro extremo del cable de arranque *rojo* **B** al polo positivo + de la batería del vehículo que suministra la corriente → fig. 156 ②.
5. Conecte un extremo del cable de arranque *negro* **C** preferentemente a una toma para la ayuda de arranque (terminal de masa) del vehículo que

suministra la corriente; de lo contrario, al bloque motor o a una pieza maciza de metal atornillada fijamente al bloque motor de este vehículo → fig. 156 ③.

6. Conecte el otro extremo del cable de arranque *negro* **D** preferentemente a la toma para la ayuda de arranque (terminal de masa) del vehículo con la batería de 12 voltios descargada; de lo contrario, al bloque motor o a una pieza maciza de metal atornillada fijamente al bloque motor de este vehículo → fig. 156 ③ → ⚠.
7. Coloque los cables de arranque de manera que no los pueda alcanzar ninguna pieza giratoria del vano motor.

Poner el motor en marcha

1. Ponga en marcha el motor del vehículo que suministra la corriente y déjelo funcionando a ralentí.
2. Ponga en marcha el motor del vehículo que tiene la batería de 12 voltios descargada y espere de 2 a 3 minutos hasta que el motor "gire redondo".

Desconectar los cables de arranque

1. Si estuviera encendida la luz de cruce, apáguela antes de desconectar los cables de arranque.
2. Conecte el ventilador del climatizador o del sistema de calefacción y ventilación y encienda la luneta térmica del vehículo con la batería de 12 voltios descargada para que se reduzcan los picos de tensión que se puedan producir al desconectar los cables.
3. Desconecte los cables de arranque únicamente en el orden **D - C - B - A** con los motores en marcha → fig. 156.
4. Dado el caso, cierre la caperuza del polo positivo de la batería de 12 voltios.
5. Tras utilizar la ayuda de arranque, encargue una revisión de la batería de 12 voltios a un taller especializado cualificado para ello. Volkswagen recomienda un concesionario Volkswagen.

⚠ ADVERTENCIA

Si se utiliza la ayuda de arranque de forma inadecuada, la batería de 12 voltios podría explotar y causar lesiones graves. Para reducir el riesgo de que explote la batería, tenga en cuenta lo siguiente:

- Utilice siempre una protección ocular adecuada y guantes de protección, y no se incline nunca sobre la batería de 12 voltios.

- Conecte los cables de conexión en el orden correcto: primero el cable positivo y, a continuación, el negativo.
- No conecte nunca el cable negativo a componentes del sistema de combustible ni a las tuberías de freno.
- Asegúrese de que las piezas no aisladas de las pinzas de los cables de arranque no se toquen entre sí.
- Además, asegúrese de que el cable que va conectado al polo positivo de la batería de 12 voltios no entre en contacto con piezas del vehículo conductoras de electricidad.
- Evite descargas electrostáticas en la zona de la batería de 12 voltios. Si saltaran chispas, podría inflamarse el gas detonante que saliera de la batería.
- No utilice nunca la ayuda de arranque si la batería de 12 voltios está dañada o congelada, o si se ha descongelado.

⚠ AVISO

Tras utilizar la ayuda de arranque, encargue una revisión de la batería de 12 voltios a un taller especializado cualificado para ello. Volkswagen recomienda un concesionario Volkswagen.

Remolcar

📖 Introducción al tema

Para remolcar un vehículo se requiere práctica, sobre todo si se utiliza un cable de remolque. Ambos conductores deberían conocer bien las particularidades del remolcado. Los conductores inexpertos deberían abstenerse de remolcar.

Tenga en cuenta las disposiciones legales relativas al remolcado.

Durante el remolcado, asegúrese en todo momento de que no se generen fuerzas de tracción inadmisibles ni sacudidas. En vías sin piso firme existe siempre el peligro de sobrecargar las piezas de fijación.

Remolcar

Remolcar significa tirar con un vehículo de otro que no está en condiciones de circular.

El vehículo se puede remolcar con una barra o un cable de remolque:

- La velocidad máxima permitida es de 50 km/h (30 mph).

- El trayecto máximo permitido es de 50 km (30 mi).

La barra de remolque es más segura para el remolcado y evita que se produzcan daños en el vehículo. El cable de remolque solo se debería utilizar si no se dispone de una barra de remolque.

El cable de remolque deberá ser elástico para que no se produzcan daños en los vehículos. Utilice un cable de fibra sintética o de un material elástico similar.

Remolcar con una grúa

Si hay que elevar el vehículo por un eje para remolcarlo, solo está permitido hacerlo por los siguientes ejes en función de la combinación de caja de cambios y tracción que tenga:

Tracción delantera

Cambio automático Eje delantero

Cambio manual Eje delantero

Tracción total 4MOTION

Cambio automático Eje delantero

Cambio manual Eje delantero

⚠ ADVERTENCIA

Durante el remolcado de un vehículo, el comportamiento de marcha y la capacidad de frenado cambian considerablemente.

⚠ ADVERTENCIA

No permita nunca que se remolque el vehículo si no tiene corriente.

- Durante el remolcado, no desconecte nunca el encendido con el pulsador de encendido y arranque. De lo contrario, el bloqueo electrónico de la columna de dirección se podría encastar repentinamente. El vehículo ya no se podría dirigir. Esto podría provocar un accidente, lesiones graves y la pérdida del control del vehículo.
- Durante el remolcado, no extraiga nunca la llave de la cerradura de encendido. De lo contrario, el bloqueo mecánico de la columna de dirección o el bloqueo de la dirección se podría encastar repentinamente. El vehículo ya no se podría dirigir. Esto podría provocar un accidente, lesiones graves y la pérdida del control del vehículo.
- Si el vehículo se quedara sin corriente durante el remolcado, interrumpa el proceso inmediatamente y solicite la ayuda de personal especializado.

⚠ AVISO

Remolcar el vehículo con un cable o una barra de remolque puede ocasionar daños en el vehículo.

- Si se remolca el vehículo con un cable o una barra de remolque, habrá que tener especial cuidado.
- Si es posible, encargue el transporte del vehículo sobre una grúa.

⚠ AVISO

Si se empuja el vehículo con las manos, se pueden dañar los grupos ópticos traseros, los espóileres laterales de la luneta y grandes superficies de chapa. Además, podría desprenderse el espóiler trasero.

- Si hay que empujar el vehículo, no permita que se presione sobre los grupos ópticos traseros, los espóileres de los laterales de la luneta, grandes superficies de chapa o el espóiler trasero.

⚠ AVISO

Al desmontar y montar la tapa y la argolla de remolque, se pueden ocasionar daños en el vehículo, p. ej., en la pintura.

- Para no dañar el vehículo, desmonte y monte la tapa y la argolla de remolque con cuidado.

⚠ AVISO

La utilización de una argolla de remolque no adecuada para el vehículo puede dañar este.

- Para remolcar, utilice siempre la argolla de remolque correspondiente al vehículo, que forma parte de las herramientas de a bordo, o una argolla apropiada para el mismo.

Indicaciones para el remolcado

📖 Tenga en cuenta ⚠ y ⚠, al principio de este capítulo, en la página 229.

Durante el remolcado, en el vehículo remolcado se puede señalar el cambio de dirección aunque estén conectados los intermitentes de emergencia. Para ello hay que accionar correspondientemente la palanca de los intermitentes con el encendido conectado. Durante este tiempo, los intermitentes de emergencia permanecen desconectados. En cuanto se sitúa la palanca de los intermitentes en la posición básica, los intermitentes de emergencia se conectan de nuevo automáticamente.

Casos en los que no se deberá remolcar nunca el vehículo

No permita que se remolque el vehículo en las siguientes situaciones:

- La batería de 12 voltios está descargada.

- El indicador de la pantalla del cuadro de instrumentos no funciona correctamente.
- Se han de recorrer más de 50 km (30 mi).
- Si el cambio es manual, no se puede pisar a fondo el pedal del embrague ni situar la palanca de cambios en punto muerto.
- No se puede situar la palanca selectora del cambio automático en la posición N.
- No se puede soltar el freno de estacionamiento electrónico.
- No se puede soltar el bloqueo de la columna de dirección.
- No se puede garantizar que las ruedas giren sin problemas o que la dirección funcione tras un accidente.

Si no se pudiera remolcar el vehículo sobre sus ruedas por alguno de los motivos mencionados, solicite ayuda a un taller especializado debidamente cualificado y, dado el caso, encargue el transporte del vehículo sin que las ruedas toquen la calzada. Volkswagen recomienda un concesionario Volkswagen.

Remolcar

📖 Tenga en cuenta ⚠ y ⚠, al principio de este capítulo, en la página 229.

Fije el cable o la barra de remolque solamente en los puntos previstos para ello:

- Argolla de remolque

Pasos previos

- Asegúrese de que el cable de remolque no esté retorcido. De lo contrario, la argolla de remolque podría desenroscarse durante el remolcado.
- Conecten el encendido y enciendan los intermitentes de emergencia de ambos vehículos. Dado el caso, tenga en cuenta otras disposiciones diferentes que pueda haber al respecto.
- Tenga en cuenta las indicaciones sobre el remolcado del manual de instrucciones del otro vehículo.

Vehículo tractor (delante)

1. No emprenda realmente la marcha hasta que no se haya tensado el cable.
2. Acelere con especial cuidado.
3. Evite frenazos y maniobras bruscas.
4. No supere la masa remolcable máxima técnicamente admisible para el vehículo.

5. *En los vehículos con cambio manual:* Al iniciar la marcha, embraque con especial suavidad.

Vehículo remolcado (detrás)

1. Asegúrese de que el encendido esté conectado para que el volante no se bloquee y para que, en caso necesario, pueda utilizar los intermitentes y el limpiacristales.
2. Suelte el freno de estacionamiento electrónico.
3. Asegúrese de que el cable de remolque esté siempre tenso.
4. Desengrane la marcha.
5. Seleccione la posición **N** del cambio.

El servofreno y la dirección asistida solo funcionan con el motor en marcha. De lo contrario, se tendrá que pisar el pedal del freno con bastante más fuerza y se necesitará más fuerza para girar el volante.

ADVERTENCIA

No fije nunca el cable o la barra de remolque a componentes del eje o del tren de rodaje. Podrían resultar dañados y se podría producir un accidente y lesiones graves.

- Solicite la ayuda de personal especializado y, dado el caso, encargue el transporte del vehículo sobre una grúa.

AVISO

El vehículo solo se podrá remolcar si el estado de carga de la batería de 12 voltios es suficiente y se pueden desconectar el freno de estacionamiento electrónico y el bloqueo de la columna de dirección. Si el vehículo se quedara sin corriente o hubiera una avería en el sistema eléctrico, dado el caso habría que poner el motor en marcha o conectar el sistema de propulsión con la ayuda de arranque para desconectar el freno de estacionamiento electrónico y el bloqueo de la columna de dirección.

Montar la argolla de remolque delantera

 Tenga en cuenta  y , al principio de este capítulo, en la página 229.

En función del país y del equipamiento, el alojamiento de la argolla de remolque se encuentra detrás de la tapa del paragolpes.

1. Antes del remolcado, compruebe si hay un alojamiento con rosca para la argolla de remolque.
2. En caso negativo, solicite ayuda al personal de un taller especializado debidamente cualificado

y, dado el caso, encargue el transporte del vehículo sobre una grúa. Volkswagen recomienda un concesionario Volkswagen.

La argolla de remolque tiene que llevarse siempre en el vehículo.

Tenga en cuenta las indicaciones para el remolcado → pág. 230.

Montar la argolla de remolque delantera



Fig. 157 En el lado derecho del paragolpes delantero: retirar la tapa, variante 1.



Fig. 158 En el lado derecho del paragolpes delantero: retirar la tapa, variante 2.



Fig. 159 En el lado derecho del paragolpes delantero: enrosca la argolla de remolque, variante 1.



Fig. 160 En el lado derecho del paragolpes delantero: enrosca la argolla de remolque, variante 2.

1. Saque la argolla de remolque de las herramientas de a bordo del maletero → pág. 218.
2. Para desencastrar la tapa, presione en la zona marcada de la tapa en el sentido de la flecha → fig. 157.
3. Retire la tapa, déjela colgando del vehículo o, dado el caso, guárdela en este.
4. Enrosque la argolla de remolque en el alojamiento girándola al máximo **en el sentido de la flecha** → fig. 159, → ⓘ. Utilice un objeto adecuado con el que pueda enrosca completa y fijamente la argolla de remolque en su alojamiento.
5. Tras el remolcado, desenrosque la argolla de remolque **en el sentido contrario al de la flecha** con un objeto apropiado.
6. Coloque la tapa en el hueco correspondiente y presiónela hacia dentro hasta que encastre.
7. Limpie la argolla de remolque si es preciso y vuelva a guardarla en el maletero junto a las demás herramientas de a bordo.

ⓘ AVISO

La argolla de remolque tiene que estar siempre enroscada completa y fijamente en el alojamiento. De lo contrario podría salirse del alojamiento durante el arranque por remolcado o el remolcado.

Montar la argolla de remolque trasera

ⓘ Tenga en cuenta ⚠ y ⓘ, al principio de este capítulo, en la página 229.

En función del país y del equipamiento, el alojamiento de la argolla de remolque se encuentra detrás de la tapa del paragolpes.

1. Antes del remolcado, compruebe si hay un alojamiento con rosca para la argolla de remolque.
2. En caso negativo, solicite ayuda al personal de un taller especializado debidamente cualificado y, dado el caso, encargue el transporte del vehículo sobre una grúa. Volkswagen recomienda un concesionario Volkswagen.

La argolla de remolque tiene que llevarse siempre en el vehículo.

Tenga en cuenta las indicaciones para el remolcado → pág. 230.

Montar la argolla de remolque trasera, variante 1

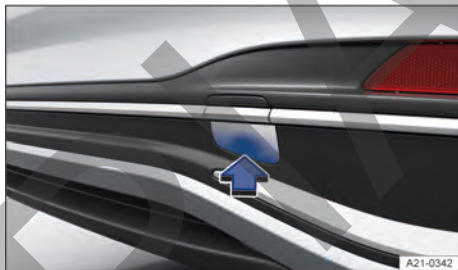

Fig. 161 En el lado derecho del paragolpes trasero: retirar la tapa, variante 1.



Fig. 162 En el lado derecho del paragolpes trasero: enrosca la argolla de remolque, variante 1.

1. Saque la argolla de remolque de las herramientas de a bordo del maletero → pág. 218.
2. Para desencastrar la tapa, presione en la zona marcada de la tapa en el sentido de la flecha → fig. 161.
3. Retire la tapa, déjela colgando del vehículo o, dado el caso, guárdela en este.
4. Enrosque la argolla de remolque en el alojamiento girándola al máximo **en el sentido de la flecha** → fig. 162, → ⓘ. Utilice un objeto adecuado con el que pueda enrosca completa y fijamente la argolla de remolque en su alojamiento.

- Tras el remolcado, desenrosque la argolla de remolque **en el sentido contrario al de la flecha** con un objeto apropiado.
- Coloque la tapa en el hueco correspondiente y presiónela hacia dentro hasta que encastre.
- Limpie la argolla de remolque si es preciso y vuelva a guardarla en el maletero junto a las demás herramientas de a bordo.
- Saque la tapa del vehículo y coloque las pestañas de encastre superiores de la misma en el orificio del paragolpes. Presione la parte inferior de la tapa hasta que la pestaña inferior encastre en el paragolpes.
- Limpie la argolla de remolque si es preciso y vuelva a guardarla en el maletero junto a las demás herramientas de a bordo.

Montar la argolla de remolque trasera, variante 2



Fig. 163 En el lado derecho del paragolpes trasero: retirar la tapa, variante 2.



Fig. 164 En el lado derecho del paragolpes trasero: enroskar la argolla de remolque, variante 2.

- Saque la argolla de remolque y el gancho de extracción de las herramientas de a bordo del maletero → pág. 218.
- Introduzca el gancho por abajo en el rebaje de la tapa y desencástrela haciendo palanca en el sentido de la flecha → fig. 163.
- Desmonte la tapa hacia delante y guárdela en el vehículo.
- Enrosque la argolla de remolque en el alojamiento girándola al máximo **en el sentido de la flecha** → fig. 164 , → ⓘ. Utilice un objeto adecuado con el que pueda enroskar completa y fijamente la argolla de remolque en su alojamiento.
- Tras el remolcado, desenrosque la argolla de remolque **en el sentido contrario al de la flecha** con un objeto apropiado.

ⓘ AVISO

La argolla de remolque tiene que estar siempre enroscada completa y fijamente en el alojamiento. De lo contrario podría salirse del alojamiento durante el arranque por remolcado o el remolcado.

Comprobar y reponer

En el vano motor

Advertencias de seguridad para realizar trabajos en el vano motor

El vano motor del vehículo es una zona peligrosa. Únicamente realice usted mismo trabajos en el vano motor si conoce bien las operaciones necesarias y las medidas de seguridad de validez general, y si dispone de las herramientas, los medios y los líquidos operativos adecuados. Si se realizan trabajos de manera inadecuada, se pueden producir lesiones graves → ⚠. Dado el caso, encargue todos los trabajos a un taller especializado debidamente cualificado. Volkswagen recomienda un concesionario Volkswagen.

Antes de realizar cualquier trabajo en el vano motor, estacione siempre el vehículo sobre un terreno horizontal y firme tomando todas las precauciones de seguridad necesarias.

⚠ ADVERTENCIA

Cualquier movimiento accidental del vehículo durante los trabajos de mantenimiento podría causar lesiones graves.

- No realice nunca trabajos debajo del vehículo sin haberlo inmovilizado previamente para evitar que se desplace. Cuando se realicen trabajos debajo del vehículo con las ruedas sobre el suelo, el vehículo deberá encontrarse sobre una superficie plana y las ruedas deberán estar bloqueadas.
- Si tuviera que trabajar debajo del vehículo, sosténgalo adicionalmente de forma segura con caballetes adecuados. El gato no es apropiado para este fin y podría no resistir, lo que podría provocar lesiones graves.
- El sistema Start-Stop deberá desconectarse manualmente.

⚠ ADVERTENCIA

¡El vano motor de cualquier vehículo es una zona peligrosa en la que pueden producirse lesiones graves!

- Cuando realice trabajos, sea siempre extremadamente cuidadoso y prudente, y tenga en cuenta las medidas de seguridad de validez general.
- No realice nunca trabajos en el vano motor si no conoce bien las operaciones necesarias. Si no está seguro de lo que hay que hacer, encargue

los trabajos necesarios a un taller especializado cualificado para ello. Si no se realizan los trabajos de manera adecuada, se pueden producir lesiones graves. Volkswagen recomienda un concesionario Volkswagen.

- No abra ni cierre nunca el capó delantero si sale vapor o líquido refrigerante. El vapor o el líquido refrigerante calientes pueden provocar quemaduras graves. Espere siempre hasta que deje de ver y oír que sale vapor o líquido refrigerante del vano motor.
- Antes de abrir el capó delantero, espere siempre a que se enfríe el motor.
- Si toca componentes del motor o del sistema de escape que estén calientes, podría sufrir quemaduras en la piel.
- Antes de abrir el capó delantero, tenga en cuenta lo siguiente:
 - Conecte el freno de estacionamiento electrónico y sitúe la palanca selectora en la posición **P** o la palanca de cambios en punto muerto.
 - Desconecte el encendido y guarde la llave del vehículo en un lugar seguro y a una distancia prudencial del vehículo para que, especialmente en el caso de que el vehículo disponga del sistema "Keyless Access", no sea posible conectar el encendido por descuido y poner el motor de combustión en marcha.
 - Mantenga a los niños siempre alejados del vano motor y no los deje nunca sin vigilancia.
- Cuando el motor está caliente, su sistema de refrigeración se encuentra bajo presión. No abra nunca la tapa del depósito de expansión del líquido refrigerante del motor cuando este esté caliente. De lo contrario podría salpicar líquido refrigerante y provocar quemaduras graves y otras lesiones.
 - Gire la tapa del depósito de expansión del líquido refrigerante lentamente y con mucho cuidado en el sentido contrario al de las agujas del reloj y ejerza al mismo tiempo una ligera presión sobre la misma.
 - Protéjase siempre la cara, las manos y los brazos del líquido refrigerante o del vapor calientes con un trapo grande y grueso.
- Cuando reponga líquidos operativos, evite que caigan sobre piezas del motor o el sistema de escape. Estos líquidos podrían provocar un incendio.

⚠ ADVERTENCIA

¡El sistema eléctrico se encuentra bajo alta tensión y puede causar descargas eléctricas, quemaduras, lesiones graves y la muerte!

- No cortocircuite nunca el sistema eléctrico. La batería de 12 voltios podría explotar.
- Para reducir el riesgo de sufrir una descarga eléctrica y lesiones graves, no toque nunca los cables eléctricos del sistema de encendido mientras el motor esté en marcha o cuando se ponga en marcha.
- No toque nunca los cables eléctricos ni las conexiones eléctricas de las lámparas de descarga de gas.

⚠ ADVERTENCIA

En el vano motor se encuentran piezas giratorias que podrían provocar lesiones graves.

- No introduzca nunca la mano en el ventilador del radiador ni por la zona del mismo. Tocar las palas del rotor puede provocar lesiones graves. El ventilador se activa en función de la temperatura y podría ponerse en funcionamiento automáticamente, incluso con el encendido desconectado.
- Si tiene que realizar trabajos durante el arranque del motor o con este en marcha, tenga en cuenta que las piezas giratorias, como la correa poli-V, el alternador o el ventilador del radiador, y el sistema de encendido de alta tensión representan un peligro mortal. Actúe siempre con la máxima precaución.
 - Asegúrese siempre de que ninguna parte del cuerpo, ni ninguna joya o corbata que lleve puesta, ni la ropa si es holgada, ni el cabello si lo lleva largo, puedan quedar atrapados en las piezas giratorias del motor. Antes de realizar trabajos en el vano motor, quítese las joyas o la corbata que pueda llevar puestas, recójase el pelo si lo lleva largo y ciñase la ropa que lleve holgada para evitar que se enreden en piezas del motor.
 - No pise nunca el acelerador sin prestar atención, hágalo siempre con la máxima precaución. El vehículo podría ponerse en movimiento incluso con el freno de estacionamiento electrónico conectado.
- No deje nunca ningún objeto, como trapos o herramientas, en el vano motor. Estos objetos podrían provocar fallos funcionales, daños en el motor y un incendio.

⚠ ADVERTENCIA

Si se colocan elementos aislantes adicionales (mantas, p. ej.) en el vano motor, se podría impedir el funcionamiento correcto del motor, se podría provocar un incendio y se podrían producir lesiones graves.

- No cubra nunca el motor con mantas u otros materiales aislantes.

⚠ ADVERTENCIA

¡Los líquidos operativos y algunos materiales del vano motor son muy inflamables y pueden provocar incendios y lesiones graves!

- No fume nunca cerca del vano motor.
- No realice nunca trabajos cerca de llamas desprotegidas o de chispas.
- No vierta nunca líquidos operativos sobre el motor. Estos podrían inflamarse al entrar en contacto con piezas calientes del motor y causar lesiones.
- Cuando tenga que realizar trabajos en el sistema de combustible o en el sistema eléctrico, tenga en cuenta lo siguiente:
 - Desemborne siempre la batería de 12 voltios. Asegúrese de que el vehículo esté desbloqueado cuando desemborne la batería de 12 voltios, pues de lo contrario se disparará la alarma antirrobo.
 - No realice nunca trabajos cerca de calefactores, calentadores continuos o llamas desprotegidas.
- Tenga siempre a mano un extintor que esté operativo y haya sido revisado.

ⓘ AVISO

La utilización de líquidos operativos equivocados puede provocar fallos de funcionamiento graves y daños en el motor.

- Cuando reponga o cambie líquidos operativos, asegúrese de que vierte los líquidos correctos en las bocas de llenado correctas.



Los líquidos operativos que se salgan del vehículo contaminan el medio ambiente. Por ello, mire con regularidad debajo del vehículo. Si hay manchas de líquidos operativos en el suelo, acuda a un taller especializado debidamente cualificado y solicite que se revise el vehículo. Si se sale algún líquido operativo, deséchelo debidamente. Volkswagen recomienda un concesionario Volkswagen.

Preparar el vehículo para realizar trabajos en el vano motor

Antes de realizar trabajos en el vano motor, realice siempre las siguientes operaciones en el orden indicado → ⚠:

1. Sitúe el vehículo en un terreno llano y firme tomando las precauciones de seguridad necesarias.
2. Pise el pedal del freno y manténgalo pisado hasta que se haya apagado el motor.
3. Conecte el freno de estacionamiento electrónico → pág. 163.
4. Sitúe la palanca selectora en la posición P → pág. 132.
5. Apague el motor.
6. Dado el caso, saque del vehículo la llave del mismo y guárdela fuera para no poner el vehículo en funcionamiento por descuido.
7. Espere a que el motor se enfríe lo suficiente.
8. Mantenga a otras personas siempre alejadas del vano delantero.
9. Inmovilice el vehículo para que no pueda desplazarse.

⚠ ADVERTENCIA

No ignore estas importantes instrucciones para su seguridad, pues de lo contrario se podrían producir accidentes y lesiones graves.

- Siga siempre las operaciones de las instrucciones y tenga en cuenta las medidas de seguridad de validez general.

Abrir y cerrar el capó delantero



Fig. 165 En la zona reposapiés del lado del conductor: palanca de desbloqueo del capó delantero (representación esquemática).



Fig. 166 Encima de la parrilla del radiador: palanca de accionamiento del capó delantero (representación esquemática).

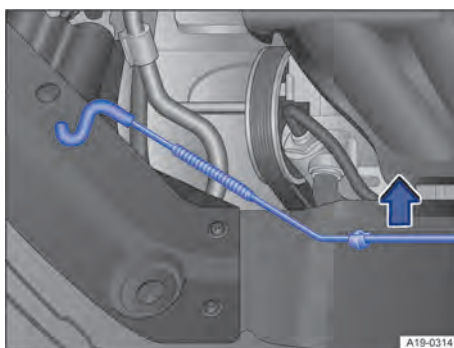

Fig. 167 En el vano motor: varilla de sujeción del capó en su soporte.



Fig. 168 En el capó delantero: alojamiento de la varilla de sujeción del capó.

Abrir el capó delantero

1. Abra la puerta del conductor y tire de la palanca de desbloqueo en el sentido de la flecha → **fig. 165**. El capó delantero se desengancha del bloqueo del portacierre por la fuerza de un muelle → **!**.
2. Levante el capó delantero un poco y presione al mismo tiempo la palanca de accionamiento en el sentido de la flecha → **fig. 166** para abrirlo completamente.
3. Retire la varilla de sujeción del capó de su soporte, en el sentido de la flecha → **fig. 167**, e introdúzcala en el orificio → **fig. 168**.

Cerrar el capó delantero

1. Levante un poco el capó delantero y manténgalo en esta posición.
2. Desenganche la varilla de sujeción del orificio → **fig. 167** y encájela en su soporte → **fig. 166**.
3. Deje caer el capó en el bloqueo del portacierre desde una altura de aprox. 20 cm (8 pulgadas). ¡No lo oprima a continuación!

Si el capó delantero no quedara cerrado correctamente, ábralo de nuevo y vuelva a cerrarlo.

Cuando el capó está bien cerrado, queda a ras de las piezas contiguas de la carrocería → **▲**.

El capó delantero ya no aparece destacado en la pantalla del cuadro de instrumentos → **pág. 237** o la indicación se apaga.

! ADVERTENCIA

Si el capó delantero no está cerrado correctamente, puede abrirse inesperadamente durante la marcha e impedir la visibilidad hacia delante. Esto

puede provocar accidentes y que se produzcan lesiones graves.

- Tras cerrar el capó delantero, asegúrese de que el bloqueo haya quedado debidamente encastado en el portacierre.
- Si constataste durante la marcha que el capó delantero está mal cerrado, conecte los intermitentes de emergencia, frene con cuidado, detenga el vehículo lo antes posible y cierre el capó.
- Abra o cierre el capó delantero solamente cuando no haya nadie en la zona del recorrido del mismo.

! AVISO

- Para evitar daños en el capó delantero y en los brazos del limpiacristales, abra el capó únicamente cuando el limpiacristales esté desconectado y los brazos del mismo se encuentren sobre el parabrisas. <

Indicación en la pantalla



Fig. 169 En la pantalla del cuadro de instrumentos: capó delantero abierto o no cerrado correctamente (representación esquemática).

Si el capó delantero está abierto o no está cerrado correctamente, se indica en la pantalla del cuadro de instrumentos con una representación simbólica → **fig. 169**.

! ¡No continúe la marcha!

1. Dado el caso, levante de nuevo el capó delantero y vuelva a cerrarlo.

La representación también se muestra con el encendido desconectado y se apaga algunos segundos después de haber bloqueado el vehículo con las puertas cerradas.

⚠️ ADVERTENCIA

Si se ignoran las indicaciones de advertencia que se muestren, el vehículo podría quedarse parado en medio del tráfico, además de que se podrían producir accidentes y lesiones graves.

- No ignore nunca las indicaciones de peligro.
- Detenga el vehículo en cuanto sea posible y seguro.



La representación simbólica puede variar en función de la versión del cuadro de instrumentos.

Líquidos y medios operativos

Todos los líquidos y medios operativos, como el líquido refrigerante del motor o las baterías del vehículo, están sometidos a un desarrollo continuo. En el caso de los motores de combustión, también los aceites del motor. Por ello, acuda a un taller especializado debidamente cualificado cuando tenga que cambiar algún líquido o medio operativo. Volkswagen recomienda un concesionario Volkswagen.

⚠️ ADVERTENCIA

Si se utilizan líquidos y medios operativos inapropiados o se utilizan de manera inadecuada, se pueden provocar accidentes, lesiones, quemaduras e intoxicaciones graves.

- Guarde los líquidos operativos únicamente en sus envases originales bien cerrados.
- No guarde nunca los líquidos operativos en latas de alimentos, botellas u otros envases vacíos, pues podría ingerirlos alguna persona.
- Mantenga los líquidos y medios operativos fuera del alcance de los niños.
- Lea y tenga en cuenta siempre la información y las advertencias que figuran en los envases de los líquidos operativos.
- Si utiliza productos que emiten vapores nocivos, trabaje siempre al aire libre o en una zona bien ventilada.

ⓘ AVISO

La utilización de líquidos operativos equivocados puede provocar fallos de funcionamiento graves y daños en el motor.

- Cuando reponga o cambie líquidos operativos, asegúrese de que vierte los líquidos correctos en las bocas de llenado correctas.



Los líquidos operativos que se salgan pueden contaminar el medio ambiente. Si se sale algún líquido operativo, recójalo en un recipiente apropiado y deséchelo debidamente y de manera respetuosa con el medio ambiente.

Líquido lavacristales



Fig. 170 En el vano motor: tapa del depósito del líquido lavacristales (representación esquemática).

Compruebe con regularidad el nivel del líquido lavacristales y restablézcalo en caso necesario.

En la boca de llenado del depósito del líquido lavacristales hay un tamiz. Al llenar el depósito, este tamiz retiene las partículas de suciedad grandes para que no lleguen a los eyectores. No extraiga el tamiz salvo para limpiarlo. Si el tamiz estuviera dañado o no estuviera montado, podrían introducirse estas partículas de suciedad en el sistema durante el llenado y obstruir los eyectores del lavacristales.

1. Abra el capó delantero ⚠️ → pág. 236.
2. El depósito del líquido lavacristales se reconoce por el símbolo 🚰 que hay sobre la tapa → fig. 170.
3. Compruebe si todavía hay suficiente líquido en el depósito.
4. Si hace falta reponer, mezcle agua limpia (que no sea destilada) con un producto limpiacristales apropiado → ⚠️ en la proporción correcta, como se indica en el envase.
5. Cuando la temperatura exterior sea baja, añada además un líquido anticongelante especial para que el agua no se pueda congelar → ⚠️.

El depósito del líquido lavacristales tiene una capacidad de entre 3 y 7,5 l (3,1 y 7,9 qt) aprox. en función del vehículo y del equipamiento.

⚠ ADVERTENCIA

No mezcle nunca aditivos para el líquido refrigerante o aditivos similares no apropiados con el líquido lavacristales. De lo contrario puede formarse una película oleosa sobre el parabrisas que dificultaría considerablemente la visibilidad.

ⓘ AVISO

No mezcle nunca productos limpiadores adecuados con otros. De lo contrario podría producirse la floculación de los componentes y obstruirse los eyectores.

Aceite del motor

📖 Introducción al tema

Los aceites del motor están adaptados a las exigencias de los motores y de los sistemas de depuración de gases de escape, así como a la calidad del combustible. En todos los motores de combustión, por motivos técnicos del diseño, el aceite entra en contacto con residuos de la combustión y con el combustible, lo que influye en el envejecimiento del aceite. Para el funcionamiento y la vida útil del motor es importante utilizar el aceite adecuado. El motor lleva de fábrica un aceite sintético multigrado especial que, por lo general, puede utilizarse durante todo el año.

Al final del capítulo, en el apartado de problemas y soluciones, encontrará información sobre los testigos de advertencia y de control que se enciendan → pág. 242.

⚠ ADVERTENCIA

Una manipulación incorrecta del aceite del motor puede provocar quemaduras graves y otras lesiones.

- Cuando realice trabajos relacionados con el aceite del motor, utilice siempre protección ocular.
- El aceite del motor es tóxico, guárdelo siempre fuera del alcance de los niños.
- Guarde el aceite del motor únicamente en su envase original bien cerrado. Tenga esto también en cuenta con el aceite usado hasta que lo lleve a desechar.
- El contacto continuado con el aceite del motor puede dañar la piel. Lávese a fondo con agua y jabón aquellas zonas de la piel que hayan entrado en contacto con aceite.

- Cuando el motor está en marcha, el aceite del motor está extremadamente caliente y puede provocar quemaduras graves en la piel. Espere siempre a que se enfríe el motor.

🌿 Si se sale o se derrama aceite del motor, se puede contaminar el medio ambiente. Si se sale algún líquido operativo, recójalo y deséchelo debidamente y de manera respetuosa con el medio ambiente.

Normas de aceite del motor

📖 Tenga en cuenta ⚠ y ⓘ, en la página 234, y ⚠, al principio de este capítulo, en la página 239.

Vehículos con adhesivo sobre el aceite del motor

Si tuviera que cargar aceite del motor, utilice uno que cumpla la norma que figura en el adhesivo → fig. 171.

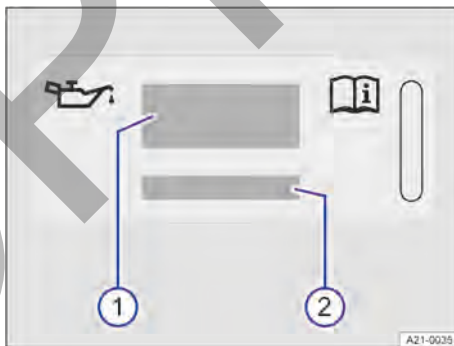

Fig. 171 Adhesivo con la norma del aceite del motor y la viscosidad de este (representación esquemática).

- ① Información de la norma del aceite del motor
- ② Información de la viscosidad del aceite del motor

El adhesivo con la norma del aceite del motor prescrita se encuentra en la parte delantera del vano motor, a un lado del desbloqueo del capó delantero → fig. 172 ①.

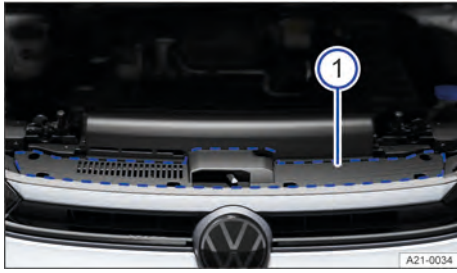

Fig. 172 Ubicación: a un lado del desbloqueo del capó delantero (representación esquemática).

① A un lado del desbloqueo del capó delantero.

Si se utiliza este aceite del motor, puede corregir el nivel del aceite las veces que sean necesarias → pág. 241.

Vehículos sin adhesivo sobre el aceite del motor

Puede informarse de la norma del aceite del motor prescrita para su vehículo en un taller especializado. Si tuviera que cargar aceite del motor, utilice dicho aceite. Si se utiliza el aceite del motor prescrito, puede corregir el nivel del aceite las veces que sean necesarias → pág. 241.

Si no estuviera disponible el aceite de motor prescrito, en **caso de emergencia** puede cargar **una vez**, hasta el próximo cambio de aceite periódico, un máximo de 0,5 l (0,5 qt) de aceite de las siguientes normas:

- Motores de gasolina: norma VW 504 00 y ACEA C3 o API SP, viscosidad 0 W-30.

Volkswagen recomienda encargar el cambio de aceite a un taller especializado cualificado para ello. Volkswagen recomienda un concesionario Volkswagen.

ⓘ AVISO

Volkswagen recomienda utilizar aceites del motor homologados según la norma VW correspondiente en cada caso. La utilización de aceites del motor que no cumplan estos requisitos de calidad puede provocar daños en el motor.

ℹ Volkswagen recomienda aceite original de Volkswagen.

Cambiar el aceite del motor

📖 Tenga en cuenta ⚠ y ⓘ, en la página 234, y ⚠, al principio de este capítulo, en la página 239.

El aceite del motor se deberá cambiar con regularidad. Tenga en cuenta el intervalo de servicio que rige para su vehículo. En el capítulo "Servicio" encontrará información más detallada sobre los intervalos de servicio → pág. 275.

Para cambiar el aceite del motor y el filtro se necesitan herramientas y conocimientos especiales, y es imprescindible una eliminación correcta del aceite usado. Por ello, encargue siempre el cambio del aceite del motor y del filtro a un taller especializado cualificado para ello. Volkswagen recomienda un concesionario Volkswagen.

Los aditivos del aceite del motor hacen oscurecer el aceite nuevo tras un breve tiempo de funcionamiento del motor. Esto es algo normal y no es motivo para cambiar el aceite con más frecuencia.

⚠ ADVERTENCIA

Cuando en casos excepcionales tenga que cambiar el aceite del motor usted mismo, tenga en cuenta lo siguiente:

- Utilice siempre protección ocular.
- Para evitar quemaduras, espere siempre a que el motor se enfríe completamente.
- Mantenga los brazos en posición horizontal cuando desenrosque con la mano el tornillo de descarga de aceite de modo que el aceite no pueda bajar por ellos.
- Para recoger el aceite usado, utilice un recipiente adecuado para ello que tenga, por lo menos, la misma capacidad que el motor.
- No guarde nunca el aceite del motor en latas de alimentos, botellas u otros envases vacíos, pues otras personas podrían confundirlo.
- El aceite del motor es tóxico y deberá mantenerse fuera del alcance de los niños.

🍃 Antes de cambiar el aceite del motor, infórmese primero de dónde puede desechar adecuadamente el aceite usado.

🍃 Deseche siempre el aceite usado de manera respetuosa con el medio ambiente. No deseche nunca el aceite usado en jardines o bosques, en la red de alcantarillado, en calles o caminos, en ríos u otro tipo de aguas.

Consumo de aceite del motor

Tenga en cuenta  y , en la página 234, y , al principio de este capítulo, en la página 239.

El consumo de aceite del motor puede variar de un motor a otro y a lo largo de la vida útil del motor.

El consumo de aceite puede ser de hasta 1 l (1 qt) por cada 2000 km (1200 mi) en función del estilo de conducción y de las condiciones en las que se utilice el vehículo. En los vehículos nuevos, el consumo puede ser incluso mayor durante los primeros 5000 km (3100 mi). Por este motivo, el nivel de aceite se deberá comprobar con regularidad, preferiblemente al repostar y antes de emprender viajes largos.

Si se somete el motor a grandes esfuerzos (p. ej., efectuando largos recorridos por autopista en verano o atravesando puertos de alta montaña), el nivel de aceite debería encontrarse en la zona superior permitida → pág. 241.

Comprobar el nivel de aceite del motor y reponer aceite

Tenga en cuenta  y , en la página 234, y , al principio de este capítulo, en la página 239.

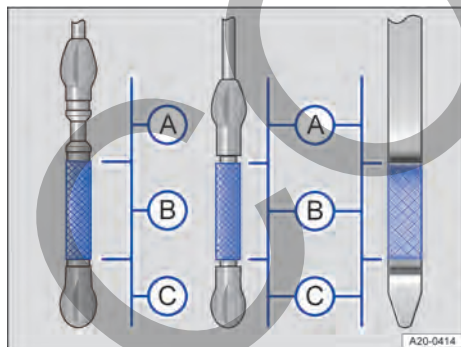



Fig. 173 Marcas del nivel de aceite del motor en la varilla de medición del nivel de aceite (variantes).



A El nivel de aceite del motor está demasiado alto. Dado el caso, tener en cuenta los mensajes que se muestran en la pantalla del cuadro de instrumentos y avisar a un taller especializado cualificado para ello. Volkswagen recomienda un concesionario Volkswagen.

- B** El nivel de aceite del motor está en la zona normal.
- C** El nivel de aceite del motor está demasiado bajo. Dado el caso, tener en cuenta los mensajes que se muestran en la pantalla del cuadro de instrumentos y cargar aceite del motor.





Fig. 174 En el vano motor: tapa de la boca de llenado de aceite del motor (representación esquemática).



Realice los siguientes pasos en el orden indicado → :

1. Estacione el vehículo con el motor a **temperatura de servicio** sobre una superficie horizontal para evitar una comprobación incorrecta del nivel de aceite del motor.
2. Apague el motor y espere 5 minutos como mínimo para que el aceite del motor retorne al cárter de aceite.
3. Abra el capó delantero  → pág. 236.
4. Localice la boca de llenado de aceite del motor y la varilla de medición del nivel de aceite. La boca de llenado se reconoce por el símbolo  que hay sobre la tapa → fig. 174, y la varilla de medición, por su extremo superior de color → fig. 173. Si no tiene claro dónde se encuentran la tapa y la varilla de medición, acuda a un taller especializado debidamente cualificado. Volkswagen recomienda un concesionario Volkswagen.
5. Extraiga la varilla de medición del tubo guía y límpiela con un trapo limpio.
6. Vuelva a introducir la varilla de medición en el tubo guía hasta el tope. Si en la parte superior de la varilla de medición hay una muesca, al introducir la varilla en el tubo guía, esta muesca deberá encajar en la ranura correspondiente situada en el extremo superior del tubo.

7. Extraiga nuevamente la varilla de medición y compruebe en ella el nivel de aceite como si-gue → fig. 173:

(A) El nivel de aceite del motor es excesivo. Da-do el caso, tenga en cuenta los mensajes que se muestren en la pantalla del cuadro de instru-mentos y **avise a un taller especializado debida-mente cualificado**. Volkswagen recomienda un concesionario Volkswagen.

(B) El nivel de aceite del motor está en la zona normal. Se puede cargar aceite del motor hasta el **límite superior de esta zona** si, p. ej., se so-mete el motor a grandes esfuerzos → , → . Continúe en el paso 8 o 16.

(C) El nivel de aceite del motor está demasiado bajo. **Añada sin falta aceite del motor** → , → . Continúe en el paso 8.

8. Una vez comprobado el nivel de aceite, vuelva a introducir la varilla de medición en el tubo guía hasta el tope.
9. Desenrosque la tapa de la boca de llenado de aceite → fig. 174.
10. Añada aceite poco a poco y en pequeñas canti-dades, no más de 0,5 l (0,5 qt). Volkswagen re-comienda utilizar aceites del motor autorizados según la norma VW correspondiente en cada ca-so → pág. 239.
11. Para no llenar el depósito en exceso, cada vez que añada aceite espere 1 minuto por lo menos a que el aceite fluya en el cárter de aceite hasta la marca de la varilla de medición.
12. Compruebe de nuevo el nivel de aceite en la va-rilla de medición antes de volver a añadir otra pequeña cantidad de aceite. No cargue nunca aceite del motor en exceso → .
13. Al final del proceso, el nivel de aceite debería encontrarse por el centro de la zona → fig. 173 **(B)**. No deberá encontrarse nunca en la zona → fig. 173 **(A)**.
14. Si ha añadido demasiado aceite del motor por descuido y el nivel se encuentra en la zona → fig. 173 **(A)**, **no ponga el motor en marcha**. Avise a un taller especializado debidamente cualificado. Volkswagen recomienda un conce-sionario Volkswagen.
15. Tras la reposición, cierre la boca de llenado de aceite con la tapa.
16. Introduzca la varilla de medición en el tubo guía hasta el tope. Si en la parte superior de la varilla de medición hay una muesca, al introducir la va-rilla en el tubo guía, esta muesca deberá encajar

en la ranura correspondiente situada en el ex-tremo superior del tubo.

17. Cierre el capó delantero  → pág. 236.



ADVERTENCIA

Si el aceite del motor entrara en contacto con pie-zas calientes del motor, podría inflamarse. Esto podría provocar un incendio, quemaduras y otras lesiones graves.

- Tras reponer el aceite, asegúrese siempre de que la tapa de la boca de llenado de aceite esté fijamente enroscada y de que la varilla de medi-ción del nivel de aceite esté correctamente in-troducida en el tubo guía. Así evitará que el aceite pueda salirse y caer sobre componentes calientes del motor cuando este esté en mar-cha.
- Si se derramase aceite sobre componentes fríos del motor, el aceite podría calentarse e infla-marse cuando el motor esté en marcha.

AVISO

- Si ha añadido demasiado aceite del motor por descuido y el nivel se encuentra en la zona → fig. 173 **(A)**, no ponga el motor en marcha. Avi-se a un taller especializado debidamente cualifica-do. Volkswagen recomienda un concesionario Volkswagen. ¡De lo contrario podrían dañarse el catalizador y el motor!
- Cuando reponga líquidos operativos, asegúrese de que vierte los líquidos correctos en las bocas de llenado correctas. La utilización de líquidos opera-tivos equivocados puede provocar fallos de fun-cionamiento graves y daños en el motor.

 No permita que el nivel de aceite del motor rebase la zona → fig. 173 **(A)**. De no ser así, podría aspirarse aceite por el respiradero del cárter del cigüeñal y llegar a la atmósfera a través del siste-ma de escape. 

Problemas y soluciones

 Tenga en cuenta  y , en la página 234, y , al principio de este capítulo, en la página 239.

Presión del aceite del motor demasiado baja

El testigo de advertencia parpadea en rojo. Se mues-tra un mensaje al respecto en la pantalla del cuadro de instrumentos.



¡No continúe la marcha! De lo contrario pueden producirse daños en el motor.

1. Detenga el vehículo en cuanto sea posible y seguro.
2. Apague el motor.
3. Compruebe el nivel de aceite del motor → pág. 241.
4. Si el testigo de advertencia parpadea aunque el nivel de aceite sea correcto, *no* continúe la marcha ni deje el motor en marcha.
5. Solicite ayuda a un taller especializado debidamente cualificado. Volkswagen recomienda un concesionario Volkswagen.



Nivel de aceite del motor muy bajo

El testigo de advertencia parpadea en rojo. Se muestra un mensaje al respecto en la pantalla del cuadro de instrumentos.



¡No continúe la marcha! De lo contrario pueden producirse daños en el motor.

1. Detenga el vehículo en cuanto sea posible y seguro.
2. Apague el motor.
3. Compruebe el nivel de aceite del motor → pág. 241.
4. En caso necesario, añada aceite poco a poco y en pequeñas cantidades, no más de 0,5 l (0,5 qt) en total, o tenga en cuenta la recomendación del cuadro de instrumentos.
5. Si el testigo de control se enciende aunque el nivel de aceite sea correcto, *no* continúe la marcha ni deje el motor en marcha. De lo contrario pueden producirse daños en el motor.
6. Solicite ayuda a un taller especializado debidamente cualificado. Volkswagen recomienda un concesionario Volkswagen.



Nivel de aceite del motor demasiado bajo

El testigo de control se enciende en amarillo. Se muestra un mensaje al respecto en la pantalla del cuadro de instrumentos.

1. Detenga el vehículo en cuanto sea posible y seguro.
2. Apague el motor.
3. Compruebe el nivel de aceite del motor → pág. 241.
4. En caso necesario, añada aceite poco a poco y en pequeñas cantidades, no más de 0,5 l

(0,5 qt) en total, o tenga en cuenta la recomendación del cuadro de instrumentos.

5. Si el testigo de control se enciende aunque el nivel de aceite sea correcto, *no* continúe la marcha ni deje el motor en marcha. De lo contrario pueden producirse daños en el motor.
6. Solicite ayuda a un taller especializado debidamente cualificado. Volkswagen recomienda un concesionario Volkswagen.



Nivel de aceite del motor demasiado alto

El testigo de control se enciende en amarillo. Se muestra un mensaje al respecto en la pantalla del cuadro de instrumentos.

1. Detenga el vehículo en cuanto sea posible y seguro.
2. Apague el motor.
3. Compruebe el nivel de aceite del motor → pág. 241.
4. Si el nivel de aceite es demasiado alto, *no* continúe la marcha ni deje el motor en marcha. De lo contrario pueden producirse daños en el motor.
5. Tras la comprobación, solicite ayuda a un taller especializado debidamente cualificado. Volkswagen recomienda un concesionario Volkswagen.



Avería en el sistema del aceite del motor

El testigo de control parpadea en amarillo. Se muestra un mensaje al respecto en la pantalla del cuadro de instrumentos.

1. Acuda a un taller especializado debidamente cualificado. Volkswagen recomienda un concesionario Volkswagen.

Líquido refrigerante del motor



Introducción al tema

Únicamente realice usted mismo trabajos en el **sistema de refrigeración del motor** si conoce bien las operaciones necesarias y las medidas de seguridad de validez general, y si dispone de las herramientas, los medios y los líquidos operativos adecuados. Si se realizan trabajos de manera inadecuada, se pueden producir lesiones graves → ⚠. Dado el caso, encargue todos los trabajos a un taller especializado debidamente cualificado. Volkswagen recomienda un concesionario Volkswagen.

⚠ ADVERTENCIA

¡El líquido refrigerante del motor es tóxico!

- Guarde el líquido refrigerante únicamente en el envase original bien cerrado y en un lugar seguro.
- No guarde nunca el líquido refrigerante en latas de alimentos, botellas u otros envases vacíos, pues podría ingerirlo alguien.
- Mantenga el líquido refrigerante fuera del alcance de los niños.
- Asegúrese de que el porcentaje del aditivo para líquido refrigerante sea el correcto teniendo en cuenta la temperatura ambiente más baja prevista en el lugar donde se vaya a utilizar el vehículo.
- Cuando la temperatura exterior es extremadamente baja, el líquido refrigerante se puede congelar y el vehículo se puede quedar inmovilizado. Como en este caso tampoco funcionaría la calefacción, los ocupantes insuficientemente abrigados podrían morir de frío.

 El líquido refrigerante y sus aditivos pueden contaminar el medio ambiente. Si se sale algún líquido operativo, recójalo y deséchelo debidamente y de manera respetuosa con el medio ambiente.

Especificaciones del líquido refrigerante del motor

📖 Tenga en cuenta  y , en la página 234, y , al principio de este capítulo, en la página 243.

El sistema de refrigeración del motor lleva de fábrica una mezcla de agua especialmente tratada y de, al menos, un 40 % del aditivo **G 12 evo** (TL-VW 744 L) para líquido refrigerante.

Para proteger el sistema de refrigeración del motor, el porcentaje de aditivo debe ser *siempre* de un 40 % como mínimo. Si se necesitara mayor protección anticongelante por razones climáticas, se podrá aumentar la proporción de aditivo. No obstante, solo hasta un 55 % como máximo porque, de lo contrario, se reduciría la protección anticongelante y, a su vez, empeoraría el efecto refrigerante.

Este aditivo se reconoce por su coloración violeta. Esta mezcla de agua y aditivo no solo ofrece una protección anticongelante hasta -25 °C (-13 °F), sino también protege las piezas de aleación ligera del sistema de refrigeración contra la corrosión, evita la sedimentación de cal y aumenta considerablemente el punto de ebullición del líquido refrigerante.

Cuando se reponga líquido refrigerante del motor, habrá que utilizar una mezcla de **agua destilada** y de, al menos, un 40 % del aditivo para líquido refrigerante **G 12 evo** para obtener una protección anticorrosiva óptima → .

⚠ ADVERTENCIA

Si el sistema de refrigeración del motor no tiene suficiente protección anticongelante, el motor podría fallar y, como consecuencia, podrían producirse lesiones graves.

- Asegúrese de que el porcentaje del aditivo para líquido refrigerante sea el correcto teniendo en cuenta la temperatura ambiente más baja prevista en el lugar donde se vaya a utilizar el vehículo.
- Cuando la temperatura exterior es extremadamente baja, el líquido refrigerante se puede congelar y el vehículo se puede quedar inmovilizado. Como en este caso tampoco funcionaría la calefacción, los ocupantes insuficientemente abrigados podrían morir de frío.

ⓘ AVISO

No mezcle nunca los aditivos originales para líquido refrigerante con líquidos refrigerantes del motor que no hayan sido autorizados por Volkswagen.

- Si el líquido del depósito de expansión no tiene una coloración violeta (resultante de mezclar el aditivo lila con agua destilada), sino, p. ej., marrón, se habrá mezclado el líquido refrigerante adecuado con otro que no lo es. En tal caso habrá que cambiar el líquido refrigerante inmediatamente. ¡De lo contrario podrían producirse fallos graves de funcionamiento o daños en el motor y en el sistema de refrigeración!

 El líquido refrigerante del motor y sus aditivos pueden contaminar el medio ambiente. Si se sale algún líquido operativo, recójalo y deséchelo debidamente y de manera respetuosa con el medio ambiente.

Comprobar el nivel del líquido refrigerante del motor y reponer líquido refrigerante del motor

📖 Tenga en cuenta  y , en la página 234, y , al principio de este capítulo, en la página 243.

Pasos previos

1. Estacione el vehículo sobre una superficie horizontal y firme.



2. Espere a que se enfríe el motor → .
3. Abra el capó delantero  → pág. 236.
4. El depósito de expansión del líquido refrigerante del motor se reconoce por el símbolo rojo  que hay sobre la tapa → fig. 175.



Fig. 175 En el vano motor: tapa del depósito de expansión del líquido refrigerante del motor (representación esquemática).

ADVERTENCIA

El vapor y el líquido refrigerante del motor calientes pueden provocar quemaduras graves.

- No abra nunca el capó delantero si ve u oye que sale vapor o líquido refrigerante del vano motor. Espere siempre a que deje de verse u oírse. Si toca piezas que estén calientes, puede sufrir quemaduras en la piel.
- Cuando el motor está caliente, su sistema de refrigeración se encuentra bajo presión. No abra nunca la tapa del depósito de expansión del líquido refrigerante del motor cuando este esté caliente. De lo contrario podría salpicar líquido refrigerante y provocar quemaduras graves y otras lesiones.
 - Gire la tapa lentamente y con mucho cuidado en el sentido contrario al de las agujas del reloj y ejerza al mismo tiempo una ligera presión sobre la misma.
 - Protéjase siempre la cara, las manos y los brazos del líquido refrigerante o del vapor calientes colocando un trapo adecuado encima de la tapa del depósito de expansión del líquido refrigerante del motor.

Testigo de advertencia



Cuando el nivel del líquido refrigerante del motor está demasiado bajo, se enciende el testigo de advertencia del líquido refrigerante.

¡No continúe la marcha!

1. Detenga el vehículo en cuanto sea posible y seguro.
2. Solicite inmediatamente ayuda a un taller especializado debidamente cualificado. Volkswagen recomienda un concesionario Volkswagen.
3. Si el nivel del líquido refrigerante del motor está demasiado bajo y no hay cerca ningún taller especializado cualificado debidamente, compruebe el nivel y cargue líquido refrigerante.

Comprobar el nivel del líquido refrigerante del motor

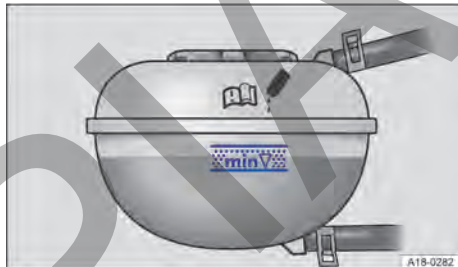



Fig. 176 En el vano motor: marcas en el depósito de expansión del líquido refrigerante del motor (representación esquemática).

Cuando se entrega un **vehículo nuevo**, el líquido refrigerante del motor puede estar por encima de la zona marcada. Esto es normal. No hay que aspirar el líquido refrigerante.

1. Con el motor frío, compruebe el nivel del líquido refrigerante en las marcas laterales del depósito de expansión → fig. 176. El nivel del líquido refrigerante deberá encontrarse entre las marcas.
2. Si el nivel no llega a la marca de mínimo ("min") del depósito, encargue que se añada líquido refrigerante del motor. Cuando el motor está caliente, puede que el nivel del líquido refrigerante sobrepase ligeramente la marca superior.
3. Si no ve que haya líquido refrigerante en el depósito, **no cargue** líquido refrigerante del motor → .

Reponer líquido refrigerante del motor

1. Desenrosque la tapa con cuidado → .
2. Añada únicamente líquido refrigerante **nuevo** según las especificaciones de Volkswagen → pág. 244.
3. Añada líquido refrigerante hasta la marca superior.

Tras añadir líquido refrigerante, el nivel deberá encontrarse entre las marcas del depósito de expansión → fig. 176.

4. Enrosque bien la tapa.
5. Compruebe el nivel del líquido refrigerante al día siguiente.

Si el nivel **vuelve** a bajar de la marca de mínimo "min", acuda a un taller especializado cualificado para ello y solicite que se compruebe el sistema de refrigeración. Volkswagen recomienda un concesionario Volkswagen.

6. Si en caso de emergencia no dispone de líquido refrigerante del motor con las especificaciones prescritas, no utilice cualquier otro aditivo para líquido refrigerante → ⚠.

⚠ AVISO

- Al añadir líquido refrigerante del motor, **no rebase el borde superior de la zona marcada**. De lo contrario, cuando suba la temperatura, el líquido sobrante será expulsado del sistema de refrigeración del motor y podría causar daños.
- Si, en caso de emergencia, no dispone de líquido refrigerante con las especificaciones prescritas, añada solo **agua destilada**. A continuación, encargue lo antes posible a un taller especializado cualificado para ello que se añada el aditivo prescrito en la proporción correcta. Volkswagen recomienda un concesionario Volkswagen.
- ¡Utilice solamente agua destilada! Los demás tipos de agua contienen sustancias químicas que podrían ocasionar daños considerables en el motor por corrosión. Esto también podría provocar la avería del motor. Si ha añadido agua no destilada, encargue inmediatamente a un taller especializado cualificado para ello que se cambie todo el líquido del sistema de refrigeración del motor. Volkswagen recomienda un concesionario Volkswagen.
- ¡No añada líquido refrigerante del motor si el depósito de expansión está completamente vacío! Podría haber entrado aire en el sistema de refrigeración. No continúe la marcha y solicite ayuda a un taller especializado debidamente cualificado. ¡De lo contrario, podría dañarse el motor! Volkswagen recomienda un concesionario Volkswagen.
- Cuando reponga líquidos operativos, asegúrese de que vierte los líquidos correctos en las bocas de llenado correctas. La utilización de líquidos operativos equivocados puede provocar fallos de funcionamiento graves y daños en el motor. ⚠

Líquido de frenos



Fig. 177 En el vano motor: tapa del depósito del líquido de frenos.

El líquido de frenos absorbe humedad del aire con el paso del tiempo. Un contenido excesivo de agua en el líquido de frenos provoca daños en el sistema de frenos. Por efecto del agua se reduce notablemente el punto de ebullición del líquido de frenos. Si el contenido de agua en el líquido de frenos es excesivo, pueden formarse burbujas de vapor en el sistema de frenos si estos se someten a grandes esfuerzos o en caso de una frenada a fondo. Las burbujas reducen la capacidad de frenado, aumentan considerablemente la distancia de frenado e incluso pueden provocar la avería de todo el sistema de frenos. La seguridad de uno mismo y la de los demás usuarios de la vía depende del funcionamiento correcto del sistema de frenos en todo momento → ⚠.

Especificaciones del líquido de frenos

Volkswagen ha desarrollado un líquido de frenos especial optimizado para el sistema de frenos del vehículo. Para garantizar el funcionamiento óptimo del sistema de frenos, Volkswagen recomienda expresamente utilizar líquido de frenos conforme a la **norma VW 501 14**.

Antes de utilizar un líquido de frenos, compruebe si las especificaciones del mismo, que figuran en el envase, cumplen los requisitos del vehículo.

En los concesionarios Volkswagen se puede adquirir líquido de frenos que cumpla la norma VW 501 14.

Si no estuviera disponible un líquido de frenos de este tipo y se tuviera que utilizar otro diferente de alta calidad, se puede utilizar un líquido de frenos que cumpla los requisitos de la norma DIN ISO 4925 o de la norma estadounidense FMVSS 116 DOT 4 CLASS 6.

No todos los líquidos de frenos que cumplen los requisitos de la norma DIN ISO 4925 o de la norma es-

tadounidense FMVSS 116 DOT 4 CLASS 6 tienen la misma composición química. Algunos de estos líquidos de frenos pueden contener sustancias químicas que, con el tiempo, pueden destruir o dañar piezas del sistema de frenos del vehículo.

Por ello, y para garantizar el funcionamiento correcto del sistema de frenos a largo plazo, Volkswagen recomienda utilizar líquido de frenos que cumpla expresamente la **norma VW 501 14**.

Los líquidos de frenos conforme a la norma VW 501 14 cumplen los requisitos de la norma DIN ISO 4925 o de la norma estadounidense FMVSS 116 DOT 4 CLASS 6.

Nivel del líquido de frenos

El nivel del líquido de frenos tiene que encontrarse siempre entre las marcas MIN y MAX del depósito del líquido de frenos →

No siempre es posible comprobar exactamente el nivel del líquido de frenos, pues en algunos modelos una tapa o los componentes del motor impiden ver el nivel en el depósito correspondiente. Si no puede distinguir exactamente el nivel del líquido de frenos, solicite ayuda a un taller especializado debidamente cualificado. Volkswagen recomienda un concesionario Volkswagen.

El nivel del líquido de frenos disminuye ligeramente durante la marcha debido al desgaste de las pastillas de freno y al reajuste automático del freno.



Nivel del líquido de frenos

El testigo de control se enciende en rojo.

El nivel del líquido de frenos está demasiado bajo.

1. **¡No continúe la marcha!**
2. Compruebe el nivel del líquido de frenos.

Si el nivel del líquido de frenos está demasiado bajo, haga lo siguiente:

1. Informe al respecto a un taller especializado debidamente cualificado. Volkswagen recomienda un concesionario Volkswagen.
2. Solicite que se revise el sistema de frenos.

Cambiar el líquido de frenos

Encargue el cambio del líquido de frenos a un taller especializado cualificado para ello. Volkswagen recomienda un concesionario Volkswagen. Solicite siempre que se cargue líquido de frenos nuevo que cumpla las especificaciones requeridas.



ADVERTENCIA

Si los frenos fallan o se reduce su capacidad de frenado, puede que el nivel del líquido de frenos

esté demasiado bajo o que el líquido en sí sea demasiado viejo o no sea adecuado. Si el líquido de frenos es viejo y se solicitan muchos los frenos, pueden llegar a formarse burbujas de vapor debido a la humedad absorbida. Las burbujas reducen la capacidad de frenado, aumentan considerablemente la distancia de frenado y pueden provocar la avería de todo el sistema de frenos.

- Encargue periódicamente la revisión del sistema de frenos y del nivel del líquido de frenos o el cambio de este.
- Solicite siempre que se cargue líquido de frenos nuevo.
- Asegúrese de que se utilice el líquido de frenos correcto. Utilice únicamente líquido de frenos que cumpla expresamente la norma VW 501 14. La utilización de cualquier otro tipo de líquido de frenos o de uno que no sea de primera calidad puede perjudicar el funcionamiento de los frenos y reducir su capacidad de frenado.
- Si no estuviera disponible un líquido de frenos conforme a la norma VW 501 14, excepcionalmente utilice un líquido de frenos de alta calidad que cumpla los requisitos de la norma DIN ISO 4925 CLASS 6 o de la norma estadounidense FMVSS 116 DOT 4.



ADVERTENCIA

El líquido de frenos es tóxico.

- Para reducir el peligro de intoxicación, no utilice nunca botellas de bebidas u otros recipientes para guardar el líquido de frenos. Estos recipientes podrían dar lugar a confusión y alguna persona podría beber su contenido, aun cuando se hubieran marcado correspondientemente.
- Guarde siempre el líquido de frenos en el envase original bien cerrado y fuera del alcance de los niños.



AVISO

El líquido de frenos daña la pintura del vehículo, las piezas de plástico y los neumáticos si entra en contacto con ellos.

- Si se derrama o se sale líquido de frenos y cae sobre piezas del vehículo, límpielo inmediatamente.



El líquido de frenos puede contaminar el medio ambiente. Si se sale algún líquido operativo, recójalo y deséchelo debidamente.

Batería de 12 voltios

Introducción al tema

La batería de 12 voltios forma parte del sistema eléctrico y se encarga de la alimentación de energía del vehículo. La batería de 12 voltios se comprueba y, en caso necesario, se sustituye en el marco de los trabajos de mantenimiento.

Únicamente realice usted mismo trabajos en el sistema eléctrico si conoce bien las operaciones necesarias y las medidas de seguridad de validez general, y si dispone de las herramientas, los medios y los líquidos operativos adecuados. Si se realizan trabajos de manera inadecuada, se pueden producir lesiones graves → ⚠. Encargue todos los trabajos a un taller especializado debidamente cualificado. Volkswagen recomienda un concesionario Volkswagen.

Al final del capítulo, en el apartado de problemas y soluciones, encontrará información sobre los tests de advertencia y de control que se enciendan → pág. 251.

Desconexión de la batería en caso de accidente con disparo de airbags

En los vehículos que llevan una batería de 12 voltios en el habitáculo o el maletero, si se disparan los airbags con motivo de un accidente, la conexión eléctrica hacia la batería se interrumpe pirotécnicamente de forma automática. De esta manera se evita un cortocircuito. En el apartado "Comprobar el nivel del electrólito de la batería de 12 voltios" encontrará más información sobre la ubicación de la batería → pág. 249.

Explicación de los símbolos de advertencia de la batería de 12 voltios



¡Utilizar siempre protección ocular!



El electrólito de la batería es muy corrosivo. ¡Utilizar siempre guantes de protección y protección ocular!



¡Prohibido encender fuego, provocar chispas, utilizar una llama desprotegida o fumar!



¡Al cargar la batería de 12 voltios, se origina una mezcla de gases detonantes altamente explosiva!



¡Mantener a los niños siempre alejados del electrólito de la batería de 12 voltios y de esta!



¡Tener siempre en cuenta el manual de instrucciones!



ADVERTENCIA

Realizar trabajos en la batería de 12 voltios y en el sistema eléctrico puede provocar quemaduras graves, fuego y descargas eléctricas. Antes de realizar trabajos en la batería, lea y tenga en cuenta siempre las siguientes advertencias y medidas de seguridad:

- Antes de realizar trabajos en la batería de 12 voltios, desconecte el encendido y todos los consumidores eléctricos, y desemborne el cable negativo de esta batería.
- Mantenga a los niños siempre alejados del electrólito de la batería de 12 voltios y de esta.
- Utilice siempre protección ocular y guantes de protección.
- El electrólito de la batería es muy agresivo. Puede provocar quemaduras en la piel y ceguera. Al manipular la batería de 12 voltios, protéjase sobre todo las manos, los brazos y la cara de posibles salpicaduras del ácido.
- No realice nunca trabajos cerca de llamas desprotegidas o de chispas.
- Evite que se produzcan chispas al manipular cables y dispositivos eléctricos, así como por descargas electrostáticas.
- No provoque nunca un cortocircuito en los polos de la batería.
- No utilice nunca una batería de 12 voltios dañada. La batería puede explotar. Si la batería está dañada, sustitúyala inmediatamente.
- No utilice nunca una batería de 12 voltios que esté congelada. Cuando la batería está descargada, puede congelarse a temperaturas próximas a los 0 °C (+32 °F). Sustitúyala inmediatamente.

AVISO

Los rayos ultravioleta pueden dañar la carcasa de la batería.

- No exponga la batería de 12 voltios a la luz solar directa de manera prolongada.

AVISO

La batería se puede congelar y, como consecuencia, dañar irreparablemente.

- Si no va a utilizar el vehículo durante largo tiempo, proteja la batería de 12 voltios de las heladas.



Tras poner el motor en marcha con la batería de 12 voltios profundamente descargada o re-

cién cambiada, o tras utilizar la ayuda de arranque, puede que algunos ajustes del sistema (como la hora, la fecha, los ajustes de confort personalizados y las programaciones) se hayan desajustado o borrado. Compruebe y corrija estos ajustes cuando la batería esté lo suficientemente cargada.

Comprobar el nivel del electrolito de la batería de 12 voltios

📖 Tenga en cuenta ⚠️ y ⓘ, en la página 234, y ⚠️ y ⓘ, al principio de este capítulo, en la página 248.

El nivel del electrolito de la batería de 12 voltios se deberá controlar con regularidad cuando el kilometraje sea elevado, en países con clima cálido y en el caso de baterías viejas. La batería no necesita más mantenimiento.

Ubicación de la batería de 12 voltios

La batería de 12 voltios se encuentra en el vano motor.

Pasos previos

1. Prepare el vehículo para realizar trabajos en el vano motor → pág. 234.
2. Abra el capó delantero ⚠️ → pág. 236.

Comprobar el nivel del electrolito de la batería de 12 voltios en los vehículos con ella en el vano motor

⚠️ ADVERTENCIA

Realizar trabajos en la batería de 12 voltios puede provocar quemaduras graves, explosiones y descargas eléctricas.

- Utilice siempre protección ocular y guantes de protección.
- No utilice nunca una llama desprotegida u objetos incandescentes para alumbrarse.
- El electrolito de la batería es muy agresivo. Puede provocar quemaduras en la piel y ceguera. Al manipular la batería de 12 voltios, protéjase sobre todo las manos, los brazos y la cara de posibles salpicaduras del ácido.
- No abra nunca la batería de 12 voltios.
- No vuelque nunca la batería de 12 voltios. De los orificios de desgasificado podría salir electrolito y provocar quemaduras.
- Si salpicase electrolito a la piel o los ojos, enjuague inmediatamente la parte afectada con abundante agua fría durante unos minutos. A continuación, acuda inmediatamente a un médico.

- En caso de ingerir electrolito, acuda de inmediato a un médico.

En función del equipamiento, hay que retirar un eslabo adicional para ver la mirilla. Para ello es necesaria una herramienta adicional no incluida en las herramientas de a bordo.

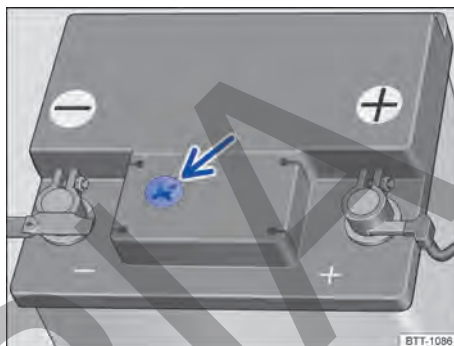

Fig. 178 Mirilla en la parte superior de la batería de 12 voltios (representación esquemática).

Para poder distinguir bien el indicador de color de la mirilla redonda de la parte superior de la batería de 12 voltios, procure disponer de buena iluminación → fig. 178.

El indicador de la mirilla redonda varía de color en función del nivel del electrolito de la batería.

Amarillo claro o incoloro El nivel del electrolito de la batería está demasiado bajo. Acuda a un taller especializado debidamente cualificado y encargue la sustitución de la batería. Volkswagen recomienda un concesionario Volkswagen.

Negro El nivel del electrolito de la batería es correcto.

El nivel del electrolito de las baterías de 12 voltios con la inscripción **AGM** no se puede comprobar por motivos técnicos. Un taller especializado cualificado para ello puede comprobar la batería. Volkswagen recomienda un concesionario Volkswagen.

Cargar, sustituir y desembornar o embornar la batería de 12 voltios

📖 Tenga en cuenta ⚠️ y ⓘ, en la página 234, y ⚠️ y ⓘ, al principio de este capítulo, en la página 248.

Si tiene la sospecha de que la batería de 12 voltios está dañada o defectuosa, acuda a un taller especializado debidamente cualificado y solicite una revi-

sión de la misma. Volkswagen recomienda un concesionario Volkswagen.

Cargar la batería de 12 voltios

Para cargar la batería de 12 voltios, debería acudir a un taller especializado debidamente cualificado, ya que el modelo de batería que incorpora el vehículo de fábrica emplea una tecnología que requiere una carga de tensión limitada →  Volkswagen recomienda un concesionario Volkswagen.

Sustituir la batería de 12 voltios

La batería de 12 voltios ha sido diseñada en función de su ubicación y cuenta con elementos de seguridad. Si hay que sustituir una batería de 12 voltios, el recambio deberá montarlo un taller especializado cualificado para ello. Volkswagen recomienda un concesionario Volkswagen. La información relativa al tamaño y a las características de mantenimiento, potencia y seguridad de la batería puede consultarse a un taller especializado cualificado para ello, que deberá disponer de la documentación y equipamiento técnicos necesarios. Volkswagen recomienda un concesionario Volkswagen. El orificio de desgasificación de la batería de 12 voltios tiene que estar siempre en el lado del polo negativo de esta. El orificio de desgasificado del lado del polo positivo deberá estar siempre cerrado → .

Utilice únicamente baterías de 12 voltios sin mantenimiento que cumplan las normas TL 825 06 y VW 7 50 73. Estas normas tienen que ser de octubre de 2014 o posteriores.

Encargue siempre la sustitución de la batería de 12 voltios a un taller especializado cualificado para ello, ya que al cambiarla hay que adaptar el sistema electrónico del vehículo. Solo los talleres especializados cualificados para ello disponen de la tecnología correspondiente para realizar la adaptación y de las baterías de recambio correctas.

Desembornar la batería de 12 voltios

Si tuviera que desembornar la batería de 12 voltios del sistema eléctrico del vehículo, tenga en cuenta lo siguiente:

1. Desconecte todos los consumidores eléctricos.
2. Antes de desembornar la batería, desbloquee el vehículo; de lo contrario se disparará la alarma.
3. Desemborne primero el cable negativo y, a continuación, el positivo → .

Embarnar la batería de 12 voltios

Si tuviera que embornar la batería de 12 voltios al sistema eléctrico del vehículo, tenga en cuenta lo siguiente:

1. Desconecte todos los consumidores eléctricos.

2. Emborne primero el cable positivo y, a continuación, el negativo → .

Tras embornar la batería de 12 voltios y conectar el encendido, pueden encenderse diversos testigos de control. Estos testigos se apagan una vez recorrido un trayecto corto a una velocidad de entre aprox. 15 y 20 km/h (10 y 12 mph). Si los testigos no se apagan, acuda a un taller especializado debidamente cualificado y solicite que se revise el vehículo. Volkswagen recomienda un concesionario Volkswagen.

Si la batería de 12 voltios estuvo desembornada durante un periodo de tiempo largo, es probable que no se indique o calcule correctamente cuándo hay que realizar el próximo servicio → pág. 29. En este caso habrá que tener en cuenta los intervalos de mantenimiento máximos permitidos → pág. 275.

Si, tras embornar la batería, no se puede conectar el encendido, realice las siguientes operaciones:

1. Bloquee y desbloquee el vehículo desde el exterior.
2. Intente de nuevo conectar el encendido.

Si el encendido no se conecta, solicite ayuda a un taller especializado debidamente cualificado. Volkswagen recomienda un concesionario Volkswagen.

Desconexión automática de consumidores

La gestión inteligente de la red de a bordo no siempre puede impedir que la batería de 12 voltios se descargue, por ejemplo, si se deja mucho tiempo el encendido conectado con el motor apagado o la luz de posición o de estacionamiento encendida.

En caso de solicitud excesiva de la batería de 12 voltios, el sistema de gestión inteligente de la red de a bordo aplica automáticamente varias medidas para evitar su descarga.

- Se aumenta el régimen de ralentí para que el alternador suministre más corriente.
- En caso necesario se limita la potencia de los consumidores más potentes o, en caso de emergencia, se desconectan por completo.
- Al ponerse el motor en marcha, puede que se interrumpa brevemente la alimentación de tensión de la toma de corriente de 12 voltios.

Factores por los que se descarga la batería de 12 voltios

- Paradas prolongadas sin poner el motor en marcha, sobre todo si se deja el encendido conectado.

ADVERTENCIA

Si se fija la batería de 12 voltios de manera incorrecta o se utilizan baterías no adecuadas, se pueden producir cortocircuitos, fuego y lesiones graves.

- Utilice únicamente baterías de 12 voltios sin mantenimiento y con sistema antiderrame que tengan las mismas propiedades, especificaciones y medidas que la batería montada de fábrica.

ADVERTENCIA

Al cargar la batería de 12 voltios se origina una mezcla de gases detonantes altamente explosiva.

- Cargue la batería de 12 voltios únicamente en lugares bien ventilados.
- No cargue nunca una batería de 12 voltios que esté congelada o que se haya descongelado. Cuando la batería está descargada, puede congelarse a temperaturas próximas a los 0 °C (+32 °F).
- Si la batería de 12 voltios se ha congelado, sustítuyala sin falta.

ADVERTENCIA

Durante la ayuda de arranque se forma en la batería de 12 voltios una mezcla de gases detonantes altamente explosiva.

- Si el vehículo lleva la batería de 12 voltios en el habitáculo o el maletero, asegúrese de que el tubo flexible de desgasificado esté fijado correctamente a dicha batería. Deberá estar siempre fijado en el lado del polo negativo de la batería de 12 voltios. Si hay un orificio en el lado del polo positivo de la batería, este orificio deberá estar siempre cerrado.

ADVERTENCIA

Si se embornan los cables a los polos de forma incorrecta, se puede producir un cortocircuito.

- Emborne primero el cable positivo y, a continuación, el negativo.

AVISO

No desemborne ni emborne nunca la batería de 12 voltios cuando el encendido esté conectado o el motor en marcha.

- El sistema eléctrico o determinados componentes electrónicos podrían resultar dañados y podrían producirse fallos en funciones eléctricas.

AVISO

No conecte nunca a la toma de corriente de 12 voltios accesorios que suministran corriente, como paneles solares o cargadores de batería, para cargar la batería de 12 voltios.

- El sistema eléctrico o determinados componentes electrónicos podrían resultar dañados y podrían producirse fallos en funciones eléctricas.

 La batería puede contener sustancias tóxicas, como pueden ser ácido sulfúrico y plomo. Desseche la batería de 12 voltios según las disposiciones vigentes.

 El electrolito puede contaminar el medio ambiente. Si se sale algún líquido operativo, recójalo y deséchelo debidamente.

Problemas y soluciones

  **Tenga en cuenta**  y , en la página 234, y  y , al principio de este capítulo, en la página 248.

Alimentación de energía de 12 voltios

El testigo de advertencia se enciende en rojo. Se muestra un mensaje al respecto en la pantalla del cuadro de instrumentos.

 **¡No continúe la marcha!** Posible avería del sistema eléctrico.

1. Detenga inmediatamente el vehículo y estacionelo de forma segura → pág. 162.
2. Desconecte los consumidores eléctricos que no sean necesarios.
3. Desconecte el encendido.
4. Informe al respecto a un taller especializado debidamente cualificado. Volkswagen recomienda un concesionario Volkswagen.

El sistema Start-Stop no está activo. → pág. 128.

Alimentación de energía de 12 voltios

El testigo de control se enciende en amarillo. Se muestra un mensaje al respecto en la pantalla del cuadro de instrumentos.

El estado de carga de la batería de 12 voltios no es suficiente.

1. Deje el motor en marcha para que la batería se pueda cargar de nuevo.

Si la indicación sobre el estado de carga de la batería de 12 voltios no se apaga tras unos segundos a pesar de haber realizado las medidas oportunas, acuda a un taller especializado debidamente cualificado. Volkswagen recomienda un concesionario Volkswagen.

Hay un fallo en la alimentación de energía de 12 voltios.

1. Acuda a un taller especializado debidamente cualificado. Volkswagen recomienda un concesionario Volkswagen.

El sistema Start-Stop no puede poner el motor en marcha → pág. 128.

Llantas y neumáticos

Sistema de control de los neumáticos

Introducción al tema

El sistema de control de los neumáticos advierte al conductor si la presión de los neumáticos es demasiado baja.

Para este vehículo hay disponibles los siguientes sistemas de control de los neumáticos:

Sistema de control de los neumáticos

- Supervisa durante la marcha varios parámetros, como la circunferencia de rodadura, de los cuatro neumáticos mediante los sensores del ABS (medición indirecta).

La presión de referencia del sistema de control de los neumáticos es la presión recomendada para los neumáticos montados de fábrica, medida con estos en frío y con el vehículo cargado al máximo. La presión de referencia se corresponde con los datos que figuran en el adhesivo de la presión de los neumáticos → pág. 259.

Si se ha ajustado la presión correcta en los cuatro neumáticos, hay que volver a adaptar el sistema de control de los neumáticos → pág. 254. Así se adapta la presión de referencia a la presión actual de los neumáticos.

Cuando se practica un estilo de conducción deportivo, se circula por calzadas sin piso firme o en condiciones invernales, o se circula con cadenas para nieve, el sistema de control de los neumáticos puede tardar en realizar la advertencia (⚠) o incluso no hacerlo.

La presión recomendada para los neumáticos montados de fábrica figura en el adhesivo de la presión de los neumáticos del pilar de la puerta del conductor → pág. 259.

Hay que comprobar mensualmente la presión de todos los neumáticos, incluido el de la rueda de repuesto o de emergencia, cuando estén fríos. La presión se tiene que corresponder con la prescrita por el fabricante del vehículo, que figura en el adhesivo de la presión de los neumáticos. Si el tamaño de los neumáticos montados difiere de los que figuran en la placa de modelo o en el adhesivo de la presión de los neumáticos, hay que averiguar la presión correcta.

Como característica de seguridad adicional, el vehículo está equipado con un sistema de control de la presión de los neumáticos (TPMS) que enciende un testigo de control cuando uno o varios neumáticos tienen claramente una presión demasiado baja. Cuando este testigo se enciende, debería detenerse el vehículo lo antes posible, deberían comprobarse los neumáticos e inflarse con la presión correcta. Circular con una presión de los neumáticos claramente demasiado baja provoca el calentamiento de los mismos y podría dañarlos. Una presión demasiado baja reduce, además, la eficiencia del combustible y la vida útil del perfil del neumático, y puede influir negativamente en el comportamiento de marcha y la capacidad de frenado del vehículo.

El sistema de control de los neumáticos no sustituye el mantenimiento y control periódicos de estos. El conductor es el responsable de mantener en todo momento la presión correcta de los neumáticos, aunque el sistema aún no haya advertido de una presión demasiado baja.

El sistema de control de los neumáticos cuenta, además, con un indicador de avería que avisa cuando el sistema no funciona correctamente. Este indicador está vinculado al testigo de control de presión demasiado baja. Cuando el sistema detecta una avería, el testigo de advertencia parpadea durante aprox. 1 minuto al poner el vehículo en funcionamiento y, a continuación, permanece encendido. Esto se repetirá las siguientes veces que se ponga el vehículo en funcionamiento hasta que se subsane la avería.

Si el sistema de control de los neumáticos indica una avería, no podrá supervisar correctamente la presión de los neumáticos. La avería del sistema puede tener varias causas, p. ej., la sustitución de una rueda o un neumático. Tras sustituir una rueda o un neumático, hay que comprobar si el testigo de advertencia (L) indica una avería del sistema para asegurarse de que este funciona correctamente → pág. 255.

ADVERTENCIA

La tecnología inteligente del sistema de control de los neumáticos no puede salvar los límites impuestos por las leyes físicas y únicamente funciona dentro de los límites del sistema. La manipulación inapropiada de las ruedas y los neumáticos puede causar la pérdida de presión repentina, el desprendimiento de la banda de rodadura e incluso el reventón del neumático.

- Compruebe con regularidad la presión de los neumáticos y mantenga siempre los valores prescritos → pág. 259. Si la presión es demasiado baja, el neumático podría calentarse tanto que la banda de rodadura podría desprenderse y el neumático reventar.

- Mantenga siempre la presión correcta, conforme al adhesivo de la presión de los neumáticos, medida con estos en frío → pág. 259.
- Compruebe con regularidad la presión de los neumáticos cuando estén fríos. Si fuera necesario, ajuste la presión prevista para los neumáticos montados en el vehículo con ellos en frío → pág. 259.
- Compruebe periódicamente que los neumáticos no presenten indicios de desgaste o daño.
- No exceda nunca la velocidad máxima ni la capacidad de carga autorizadas de los neumáticos montados.

ADVERTENCIA

Si la presión no es igual en todos los neumáticos o es demasiado baja, los neumáticos podrían resultar dañados o fallar, se podría perder el control del vehículo y producirse accidentes, lesiones graves o la muerte.

- Si se enciende el testigo de control (L), deténgase inmediatamente y compruebe todos los neumáticos → pág. 259.
- Si la presión no es igual en todos los neumáticos o es demasiado baja, podría aumentar el desgaste de los neumáticos, empeorar la estabilidad de marcha y aumentar la distancia de frenado.
- El conductor es siempre el responsable de que la presión de todos los neumáticos del vehículo sea la correcta. La presión recomendada figura en un adhesivo → pág. 259.
- El sistema de control de los neumáticos solo puede cumplir su función si todos los neumáticos tienen la presión correcta en frío.
- Los neumáticos deberán tener siempre la presión adecuada al estado de carga del vehículo → pág. 259.
- Antes de emprender la marcha, infle siempre todos los neumáticos con la presión correcta → pág. 259.
- Si se circula con una presión demasiado baja, el neumático se ve sometido a un mayor trabajo de flexión y, por ello, podría calentarse tanto que la banda de rodadura podría desprenderse, el neumático podría reventar y se podría perder el control del vehículo.
- Si se circula a gran velocidad o con excesiva carga, los neumáticos podrían calentarse tanto que podrían llegar a reventar y se podría perder el control del vehículo.
- Una presión de los neumáticos excesiva o insuficiente reduce la vida útil de estos y empeora el comportamiento de marcha del vehículo.

- Si el neumático no estuviera totalmente desinflado y no fuera necesario cambiar la rueda inmediatamente, diríjase a poca velocidad al taller especializado debidamente cualificado más cercano y solicite que se compruebe y corrija la presión de inflado → pág. 259. Volkswagen recomienda un concesionario Volkswagen.
- El sistema de control de los neumáticos tiene que estar siempre calibrado correctamente.

 Una presión de los neumáticos demasiado baja aumenta el consumo de combustible y el desgaste de los neumáticos.

 La primera vez que se circula a gran velocidad con neumáticos nuevos puede que estos se ensanchen mínimamente y que, como consecuencia, tenga lugar un aviso sobre la presión del aire.

 Sustituya los neumáticos viejos solamente por neumáticos autorizados por Volkswagen para el tipo de vehículo en cuestión.

 No se fíe solo del sistema de control de los neumáticos. Compruebe los neumáticos con regularidad para asegurarse de que tengan la presión correcta y de que no presenten indicios de estar dañados, como pinchazos. Retire los cuerpos extraños que pueda haber en el perfil del neumático siempre que no hayan penetrado en este.

Sistema de control de los neumáticos

 **Tenga en cuenta** , al principio de este capítulo, en la página 252.

Descripción del funcionamiento

El sistema de control de los neumáticos compara, entre otras cosas, las vueltas de cada rueda y, con ello, su circunferencia de rodadura mediante los sensores del ABS.

 El sistema de control de los neumáticos no funciona cuando el ESC o el ABS presenta una avería → pág. 175.

La circunferencia de rodadura puede cambiar:

- Si se ha modificado la presión del neumático.
- Si la presión del neumático es demasiado baja.
- Si la estructura del neumático está dañada.
- Si el vehículo está desnivelado por la carga.
- Si se han montado cadenas para nieve.
- Si va montada una rueda de emergencia.
- Si se ha cambiado una rueda por eje.

Cuando se practica un estilo de conducción deportivo, se circula por calzadas sin piso firme o en condiciones invernales, o se circula con cadenas para nieve, el sistema de control de los neumáticos puede tardar en realizar la advertencia (L) o incluso no hacerlo.

Si cambia la circunferencia de rodadura de los neumáticos, el sistema avisa con la advertencia (L) del cuadro de instrumentos.

La presión recomendada para los neumáticos montados de fábrica figura en el adhesivo de la presión de los neumáticos del pilar de la puerta del conductor → pág. 259.

Hay que comprobar mensualmente la presión de todos los neumáticos cuando estén fríos. La presión se tiene que corresponder con la prescrita por el fabricante del vehículo, que figura en el adhesivo de la presión de los neumáticos.

Esto también rige para la presión del neumático de las ruedas de repuesto o de emergencia.

Si el tamaño de los neumáticos montados difiere de los que figuran en la placa de modelo o en el adhesivo de la presión de los neumáticos, hay que averiguar la presión correcta.

El sistema de control de los neumáticos no sustituye el mantenimiento y control periódicos de estos. El conductor es el responsable de mantener en todo momento la presión correcta de los neumáticos, aunque el sistema aún no haya advertido de una presión demasiado baja.

El sistema de control de los neumáticos cuenta además con un indicador de avería que está vinculado al testigo de advertencia (L). Si el sistema presenta una avería, tras conectar el encendido parpadea el testigo de advertencia (L) durante aprox. 1 minuto y, a continuación, permanece encendido.

Si el sistema de control de los neumáticos indica una avería, no podrá supervisar correctamente la presión de los neumáticos. La avería del sistema puede tener varias causas, p. ej., la sustitución de una rueda o un neumático. Tras sustituir una rueda o un neumático, hay que comprobar si el testigo de advertencia (L) indica una avería del sistema para asegurarse de que este funciona correctamente → pág. 255.

Adaptar el sistema de control de los neumáticos

Hay que adaptar de nuevo el sistema en los siguientes casos:

- Si se han modificado las presiones de los neumáticos.
- Si se ha cambiado alguna rueda.
- Si se han intercambiado las ruedas, p. ej., del eje delantero al trasero.

Adapte el sistema solamente cuando todos los neumáticos tenga la presión correcta, medida cuando estén fríos. Para medir la presión de los neumáticos, el vehículo deberá haber estado detenido durante 3 horas o no haber recorrido en este tiempo más de unos pocos kilómetros a baja velocidad.

 Tras una advertencia sobre la presión demasiado baja de algún neumático, desconecte el encendido y vuelva a conectarlo. Solo entonces puede volver a adaptar el sistema de control de los neumáticos.

Variante 1

1. Conecte el encendido.
2. Según la versión, pulse la tecla o el botón de función **(MENU)** y abra el menú **Vehículo** del sistema de infotainment.

O bien: según la versión, pulse la tecla o el botón de función **(CAR)**.

3. En función de la versión, pulse el botón de función **(Ajustes)**.
4. Pulse el botón de función **(Neumáticos)**.
5. Pulse el botón de función **(SET)**.
6. Si la presión de los cuatro neumáticos se corresponde con los valores exigidos, pulse el botón de función **(Confirmar)**.

Tras un recorrido de 20 minutos como mínimo a diferentes velocidades, el sistema adapta automáticamente los nuevos valores y los supervisa.

O bien: para cancelar el proceso, pulse el botón de función **(Cancelar)**. La presión actual de los neumáticos no se guardará y el sistema no se adaptará.

Variante 2



1. Conecte el encendido.
2. Pulse el botón de función **(Vehículo)**.
3. Pulse el botón de función **(Vehículo)**.
4. Pulse el botón de función **(Neumáticos)**.
5. Pulse el botón de función **(SET)**.
6. Si la presión de los cuatro neumáticos se corresponde con los valores exigidos, pulse el botón de función **(Confirmar)**.

Tras un recorrido de 20 minutos como mínimo a diferentes velocidades, el sistema adapta automáticamente los nuevos valores y los supervisa.

O bien: para cancelar el proceso, pulse el botón de función **(Cancelar)**. La presión actual de los

neumáticos no se guardará y el sistema no se adaptará. <

Problemas y soluciones, sistema de control de los neumáticos

 **Tenga en cuenta** , al principio de este capítulo, en la página 252.

Presión de los neumáticos baja

El testigo de control se enciende en amarillo.

La presión de uno o de varios neumáticos ha disminuido, o la estructura del neumático está dañada.

1.  **¡No continúe la marcha!**
2. Compruebe y adapte la presión de todos los neumáticos → pág. 259.
3. Encargue la sustitución de los neumáticos dañados.
4. Adapte de nuevo el sistema de control de los neumáticos → pág. 254.
5. Si la avería persiste, acuda a un taller especializado debidamente cualificado. Volkswagen recomienda un concesionario Volkswagen.

Avería en el sistema de control de los neumáticos

El testigo de control parpadea durante aprox. 1 minuto y, a continuación, permanece encendido en amarillo.

Hay una avería en el sistema.

1.  **¡No continúe la marcha!**
2. Desconecte el encendido y vuelva a conectarlo.
3. Adapte de nuevo el sistema de control de los neumáticos → pág. 254.
4. Si la avería persiste, acuda a un taller especializado debidamente cualificado. Volkswagen recomienda un concesionario Volkswagen.

 Si se circula por carreteras sin piso firme durante mucho tiempo o se conduce deportivamente, puede que el sistema de control de los neumáticos se desconecte temporalmente. Si hay una anomalía en el funcionamiento del sistema, el testigo de control parpadea durante aprox. 1 minuto y, a continuación, permanece encendido. Sin embargo, el testigo se apaga cuando varían las condiciones de la calzada o el estilo de conducción. <

Información importante sobre las ruedas y los neumáticos

Introducción al tema

Los neumáticos son los componentes del vehículo más sometidos a esfuerzo y, a su vez, los más subestimados. Sin embargo, son muy importantes, ya que sus estrechas superficies de apoyo son el único contacto del vehículo con la calzada.

La vida útil de los neumáticos depende de su presión, su manipulación y su montaje correcto, así como del estilo de conducción.

⚠ ADVERTENCIA

Los neumáticos nuevos y los neumáticos viejos, desgastados o dañados influyen negativamente en el control del vehículo y en la capacidad de frenado.

- La manipulación inapropiada de las ruedas y los neumáticos puede reducir la seguridad en la conducción y provocar accidentes y lesiones graves.
- Monte siempre neumáticos radiales del mismo tipo, tamaño (circunferencia de rodadura) y perfil en las cuatro ruedas.
- Los neumáticos nuevos tienen que someterse a un rodaje, ya que al principio tienen una capacidad de adherencia y de frenado reducida. Para evitar accidentes y lesiones graves, circule durante los primeros 600 km (370 mi) con la debida precaución.
- Compruebe con regularidad la presión de los neumáticos cuando estén fríos y mantenga siempre los valores prescritos. Si la presión es demasiado baja, el neumático podría calentarse tanto durante la marcha que la banda de rodadura podría desprenderse y el neumático reventar.
- Compruebe periódicamente que los neumáticos no estén dañados o desgastados.
- No circule nunca con neumáticos dañados (pinchazos, cortes, grietas o abolladuras) ni desgastados. Si circula con los neumáticos en estas condiciones, podría producirse un reventón, un accidente y lesiones graves. Sustituya inmediatamente los neumáticos desgastados o dañados.
- No exceda nunca la velocidad máxima ni la capacidad de carga autorizadas de los neumáticos montados.

- La eficacia de los sistemas de asistencia al conductor y a la frenada depende también de la adherencia de los neumáticos.
- Si durante la marcha el vehículo vibra de forma inusual o tiende a irse hacia un lado, deténgase inmediatamente y compruebe que las llantas y los neumáticos no estén dañados.
- Para reducir el riesgo de perder el control del vehículo, de accidente o de lesiones graves, no afloje nunca las uniones roscadas de las llantas con aros atornillados.
- No utilice ruedas o neumáticos usados sin conocer sus antecedentes. Las ruedas y los neumáticos usados pueden estar dañados, a veces de manera no visible, lo que podría provocar que los neumáticos se dañaran, fallaran y se perdiera el control del vehículo.
- Los neumáticos viejos, incluso si no se han utilizado nunca, pueden perder aire o sufrir un reventón repentinamente (sobre todo cuando se circula a gran velocidad) y causar accidentes y lesiones graves. No utilice neumáticos que tengan más de 6 años salvo en caso de emergencia extremando la precaución y adaptando el estilo de conducción correspondientemente.

⚠ ADVERTENCIA

Si faltan tornillos de rueda o estos se aprietan incorrectamente, podría soltarse la rueda y, como consecuencia, perderse el control del vehículo, producirse un accidente y lesiones graves.

- No circule nunca si faltan tornillos de rueda o con ellos flojos.
- Utilice únicamente tornillos de rueda adecuados para la llanta y el tipo de vehículo en cuestión.
- Apriete siempre los tornillos de rueda con el par de apriete correcto. Si no dispone de una llave dinamométrica, apriete los tornillos de rueda con la llave de rueda, acuda inmediatamente al taller especializado debidamente cualificado más cercano y solicite la comprobación del par de apriete. Volkswagen recomienda un concesionario Volkswagen.

⚠ ADVERTENCIA

Si se monta el neumático incorrectamente en la llanta, este podría perder aire o reventar de improviso durante la marcha y la llanta resultar dañada. Esto podría provocar accidentes graves y lesiones mortales.

- Encargue el montaje de los neumáticos en las llantas solamente a talleres especializados debidamente cualificados. Volkswagen recomienda un concesionario Volkswagen.

Manipulación de ruedas y neumáticos

📖 Tenga en cuenta ⚠, al principio de este capítulo, en la página 256.

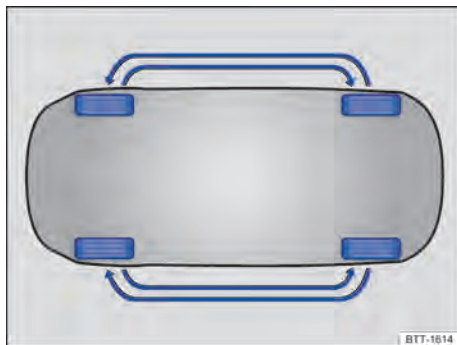

Fig. 179 Representación esquemática: esquema para el intercambio de las ruedas.

Los neumáticos y las llantas autorizados por Volkswagen están perfectamente armonizados.

Intercambiar las ruedas

Para que el desgaste de todos los neumáticos sea uniforme, se aconseja realizar un intercambio periódico de las ruedas conforme al esquema → fig. 179. Así se consigue que la vida útil de todos los neumáticos sea aproximadamente la misma.

Volkswagen recomienda encargar el intercambio de las ruedas a un taller especializado cualificado para ello. Volkswagen recomienda un concesionario Volkswagen.

Evitar daños en las llantas y los neumáticos

- Si sube algún bordillo u otros obstáculos bajos, hágalo siempre despacio y en ángulo recto de forma que ambas ruedas delanteras toquen el obstáculo al mismo tiempo.
- Compruebe la presión de los neumáticos con regularidad.
- Compruebe periódicamente que los neumáticos no estén dañados, p. ej., que no tengan un pinchazo.
- No exceda nunca la capacidad de carga ni la velocidad máxima de los neumáticos → pág. 262.
- Encargue inmediatamente la sustitución de los neumáticos que estén dañados o desgastados → pág. 261.

- Evite el contacto de los neumáticos con sustancias agresivas (incluidas grasa, aceite, gasolina o líquido de frenos) → ⚠.
- Reponga inmediatamente las caperuzas que falten de las válvulas.
- Retire los cuerpos extraños que aún no hayan penetrado en el neumático → pág. 261.
- Tenga en cuenta todas las advertencias del sistema de control de los neumáticos → pág. 255.

Neumáticos con más de 6 años

Los neumáticos envejecen debido a procesos físicos y químicos, lo que puede afectar su función. Los neumáticos almacenados durante largo tiempo sin utilizarse envejecen antes que los neumáticos que se utilizan continuamente.

Volkswagen recomienda encargar la sustitución de los neumáticos que tengan más de 6 años por otros nuevos. Esto también rige para los neumáticos que, aparentemente, puedan seguir utilizándose y cuyo perfil no haya alcanzado aún el valor mínimo prescrito legalmente → ⚠.

Asimismo, los neumáticos de invierno o de todo tiempo pierden gran parte de sus propiedades con el envejecimiento, independientemente de la profundidad del perfil que aún conserven.

La edad de un neumático se puede averiguar consultando la fecha de fabricación → pág. 259.

Almacenar los neumáticos

- Almacene los neumáticos siempre en un lugar fresco, seco y, a ser posible, oscuro.
- No coloque en posición vertical los neumáticos montados en llantas.
- Guarde los neumáticos que no estén montados en llantas en fundas apropiadas que los protejan de la suciedad y almacénelos en posición vertical sobre la banda de rodadura.

Neumáticos nuevos

- Cuando el vehículo lleve montados neumáticos nuevos, circule los primeros 600 km (370 mi) con especial precaución, pues aún se tiene que hacer el *rodaje* de los mismos. Los neumáticos que no han hecho el rodaje tienen la adherencia → ⚠ y la capacidad de frenado reducidas → ⚠.
- Monte siempre en las cuatro ruedas neumáticos que tengan la misma estructura, el mismo tamaño y el mismo tipo de perfil.

Neumático Original Volkswagen

El vehículo puede estar equipado de fábrica con neumáticos originales Volkswagen. Estos neumáticos van provistos del símbolo ⊕ y han sido diseña-

dos especialmente para este vehículo. Los neumáticos originales Volkswagen cumplen los estándares más exigentes en cuanto a calidad y propiedades de marcha si se utilizan correctamente.

Sustituir neumáticos

- Sustituya los neumáticos al menos por ejes →
- Sustituya los neumáticos viejos solamente por neumáticos autorizados por Volkswagen para el tipo de vehículo en cuestión.
- No utilice nunca neumáticos cuyo tamaño efectivo exceda las dimensiones de los neumáticos autorizados por Volkswagen.

Adaptar de nuevo el sistema de control de los neumáticos

Tras cambiar una o varias ruedas hay que adaptar de nuevo el sistema de control de los neumáticos. Esto también rige si se intercambian las ruedas, p. ej., del eje delantero al trasero → pág. 254.

ADVERTENCIA

Las sustancias y los líquidos agresivos pueden provocar daños visibles e invisibles en los neumáticos, lo que puede provocar un reventón de los mismos.

- Evite siempre que los neumáticos entren en contacto con productos químicos, aceites, grasas, combustibles, líquido de frenos u otras sustancias agresivas.

ADVERTENCIA

Los neumáticos viejos, incluso si no se han utilizado nunca, pueden perder aire o sufrir un reventón repentinamente (sobre todo cuando se circula a gran velocidad) y causar accidentes y lesiones graves.

- No utilice neumáticos que tengan más de 6 años salvo en caso de emergencia extremando la precaución y adaptando el estilo de conducción correspondientemente.

ADVERTENCIA

Los neumáticos nuevos tienen que someterse a un rodaje, ya que al principio tienen una capacidad de adherencia y de frenado reducida.

- Para evitar accidentes y lesiones graves, circule durante los primeros 600 km (370 mi) con la debida precaución.

ADVERTENCIA

Las ruedas tienen que disponer del espacio necesario para girar desde el punto de vista constructivo. Si no es así, los neumáticos podrían rozar con componentes del tren de rodaje, con la carrocería

y con las tuberías de freno, lo que podría provocar la avería del sistema de frenos y el desprendimiento de la banda de rodadura, con el consiguiente posible reventón del neumático.

- No utilice nunca neumáticos cuyas dimensiones efectivas excedan las dimensiones de los neumáticos autorizados por Volkswagen, ni neumáticos que rocen con otras piezas del vehículo.

AVISO

Evite golpes fuertes y, en la medida de lo posible, pasar por encima de obstáculos. Los baches y los bordillos son la causa más habitual de las deformaciones de los neumáticos. Estas deformaciones pueden dañar los neumáticos y las llantas.

AVISO

Si cambia de neumáticos, no dañe las válvulas. No circule nunca sin las caperuzas de las válvulas. Las válvulas pueden resultar dañadas.

Deseche los neumáticos viejos siempre debidamente conforme a las disposiciones vigentes.

Si la rueda de repuesto es diferente a las que lleva montadas el vehículo, por ejemplo, cuando se llevan montados neumáticos de invierno o si se trata de una rueda de emergencia, utilícela solo brevemente en caso de avería y conduciendo con la debida precaución. Sustituya la rueda de emergencia cuanto antes por la rueda normal.

En el caso de los neumáticos autorizados por Volkswagen, está garantizado que sus dimensiones son las adecuadas para el vehículo. En el caso de otros neumáticos, el vendedor debe presentar un certificado del fabricante en el que figure que el neumático en cuestión también es apto para el vehículo. Guarde este certificado convenientemente en el vehículo.

Llantas y tornillos de rueda

Tenga en cuenta , al principio de este capítulo, en la página 256.

Las llantas, los neumáticos y los tornillos de rueda han sido diseñados para el tipo de vehículo en cuestión. Por ello, si se cambian las llantas, deberán utilizarse tornillos de rueda con la longitud y la cabeza adecuadas. Así se garantiza que los frenos puedan funcionar correctamente y que el vehículo circule con estabilidad y seguridad.

Por motivos técnicos, generalmente no se pueden utilizar las llantas de otros vehículos. En determinadas circunstancias, esto rige incluso para las llantas de un mismo tipo de vehículo.

Tornillos de rueda

Se deberán utilizar siempre los tornillos de rueda adecuados para cada tipo de vehículo y se deberán apretar siempre con el par de apriete correcto → pág. 269.

El par de apriete de los tornillos de rueda deberá comprobarse con regularidad con una llave dinamo-métrica que funcione correctamente → pág. 269.

Llantas con un aro o elementos embellecedores atornillados

Las llantas con un aro o elementos embellecedores atornillados constan de varias piezas. Estas piezas se unen entre sí con unos tornillos especiales. Las llantas dañadas se tienen que sustituir, y solo está permitido que las repare un taller especializado debidamente cualificado. Volkswagen recomienda un concesionario Volkswagen.

Datos identificativos de las llantas

En algunos países, en las llantas de fabricación nueva tienen que figurar los datos de determinadas características. En las llantas pueden figurar los siguientes datos:

- Sello de conformidad
- Tamaño de la llanta
- Nombre del fabricante o de la marca
- Fecha de fabricación (mes/año)
- País de procedencia
- Número de fabricación
- Número de lote de la materia prima
- Código del producto

⚠ ADVERTENCIA

La utilización de llantas inapropiadas o dañadas puede mermar la seguridad en la conducción, causar accidentes y producir lesiones graves.

- Utilice solo llantas homologadas para el vehículo en cuestión.
- Compruebe periódicamente si las llantas presentan daños y sustitúyalas en caso necesario.

⚠ ADVERTENCIA

Si se aflojan y se aprietan de forma incorrecta los tornillos de las llantas con aros atornillados, se pueden producir accidentes y lesiones graves.

- No afloje nunca las uniones roscadas de las llantas con aros atornillados.

- Acuda a un taller especializado debidamente cualificado para cualquier trabajo que se tenga que realizar en las llantas con aros atornillados. Volkswagen recomienda un concesionario Volkswagen.

Presión de los neumáticos

📖 Tenga en cuenta ⚠ al principio de este capítulo, en la página 256.

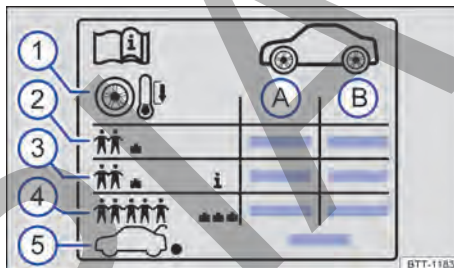

Fig. 180 Símbolos en el adhesivo de la presión de los neumáticos.

- (A) Presión para los neumáticos del eje delantero
- (B) Presión para los neumáticos del eje trasero
- ① Indicación: compruebe la presión de los neumáticos cuando estén fríos.
- ② Presión de los neumáticos en caso de carga parcial
- ③ *En función del vehículo*: presión de confort de los neumáticos en caso de carga parcial
- ④ Presión de los neumáticos en caso de carga plena
- ⑤ Presión del neumático de la rueda de repuesto, de la rueda de repuesto inflable o de la rueda de emergencia

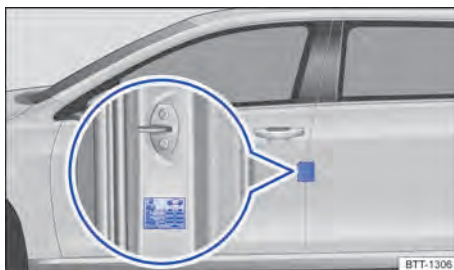

Fig. 181 En el pilar de la puerta del conductor: adhesivo de la presión de los neumáticos (o en la cara interior de la tapa del depósito de combustible).

En el adhesivo figura la presión correcta para los neumáticos autorizados. El adhesivo se encuentra en el pilar de la puerta del conductor → [fig. 181](#) o en la cara interior de la tapa del depósito de combustible.

El aspecto del adhesivo puede variar en función del vehículo. Pueden figurar tamaños adicionales de neumáticos.

Una presión incorrecta de los neumáticos influye negativamente en el comportamiento de marcha, aumenta el desgaste de los neumáticos o incluso provoca que estos revienten → . La presión correcta de los neumáticos es muy importante, sobre todo a altas velocidades.

Presión de confort de los neumáticos

En función del vehículo, el adhesivo de la presión de los neumáticos puede incluir una presión de confort → [fig. 180](#). La presión de confort permite aumentar el confort de marcha. Cuando se circula con la presión de confort, puede que se incremente el consumo de combustible.

Comprobar la presión de los neumáticos

- Compruebe la presión de los neumáticos por lo menos una vez al mes.
- Compruebe la presión de los neumáticos únicamente cuando estén fríos. La presión indicada rige para los neumáticos cuando están fríos. La presión siempre es mayor cuando los neumáticos están calientes. Por ello, no deje salir nunca aire de un neumático caliente para ajustar la presión del mismo.
- Adapte siempre la presión de los neumáticos al estado de carga del vehículo → [fig. 180](#).
- Después de adaptar la presión de los neumáticos, enrosque siempre las caperuzas en las válvulas y tenga en cuenta la información relativa al sistema de control de los neumáticos.
- Utilice siempre la presión de los neumáticos que figura en el adhesivo correspondiente. No exceda nunca la presión máxima que figura en el flanco del neumático.

ADVERTENCIA

Una presión de los neumáticos incorrecta puede provocar que estos pierdan aire o revienten de improviso durante la marcha. Esto podría provocar accidentes graves y lesiones mortales.

- Si la presión es demasiado baja, el neumático podría calentarse tanto durante la marcha que la banda de rodadura podría desprenderse y el neumático reventar.
- Circular a velocidades excesivas o con el vehículo sobrecargado puede causar un calentamiento

excesivo y daños repentinos en los neumáticos, que incluso podrían reventar y perder la banda de rodadura, lo que podría provocar la pérdida del control del vehículo.

- Una presión de los neumáticos incorrecta reduce la vida útil de estos y empeora el comportamiento de marcha del vehículo.
- Compruebe la presión de los neumáticos con regularidad: como mínimo una vez al mes y también antes de cada viaje largo.
- Los neumáticos deberán tener siempre la presión adecuada al estado de carga del vehículo.
- No reduzca nunca el aumento de presión que presentan los neumáticos calientes.

AVISO

- Evite ladear el manómetro al colocarlo en el vástago de la válvula. De lo contrario, la válvula del neumático podría sufrir daños.
- Circule siempre con las caperuzas de las válvulas completamente enroscadas.

Una presión demasiado baja de los neumáticos aumenta el consumo de combustible.

Profundidad del perfil e indicadores de desgaste

Tenga en cuenta , al principio de este capítulo, en la página 256.

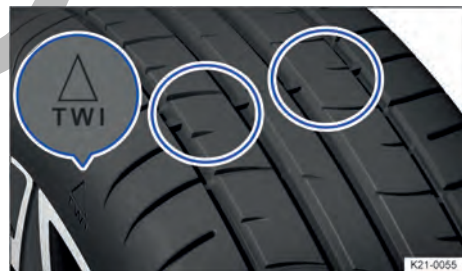

Fig. 182 Perfil del neumático: indicadores de desgaste.

Profundidad del perfil de los neumáticos

La mayoría de las situaciones de marcha requiere que los neumáticos tengan un perfil lo más alto posible. La profundidad del perfil de los neumáticos debería ser uniforme en todos ellos, al menos por ejes → . Esto rige especialmente cuando la calzada está mojada o presenta condiciones invernales.

En la mayoría de los países, los neumáticos habrán alcanzado el límite de profundidad mínimo autorizado cuando quede un perfil de 1,6 mm (1/16 in), medido en las acanaladuras junto a los indicadores de desgaste. Tenga en cuenta las disposiciones legales específicas del país en cuestión.

Tenga en cuenta las disposiciones legales del país en cuestión en lo que respecta a la profundidad mínima permitida del perfil de los neumáticos de invierno y de todo tiempo.

Indicadores de desgaste de los neumáticos

Los indicadores de desgaste indican si un neumático está desgastado. Los neumáticos se tendrán que cambiar, como muy tarde, cuando la profundidad del perfil alcance los indicadores de desgaste.

En el fondo del perfil de los neumáticos hay unos indicadores de desgaste → **fig. 182** de 1,6 mm (1/16 pulgadas) de altura. Su posición viene indicada con unas marcas en los flancos del neumático → **fig. 182**.

ADVERTENCIA

Los neumáticos desgastados representan un riesgo para la seguridad y pueden provocar la pérdida del control del vehículo y que se produzcan lesiones graves.

- Deberá cambiar los neumáticos por otros nuevos cuando se alcance la marca de los indicadores de desgaste, como muy tarde.
- Los neumáticos desgastados pierden considerablemente la capacidad de adherencia, sobre todo cuando la calzada está mojada, y el vehículo "patina" con más facilidad (aquaplaning).
- Cuando los neumáticos están desgastados, disminuye la posibilidad de controlar bien el vehículo en situaciones de marcha normales y difíciles, y aumenta la distancia de frenado y el riesgo de derrapar.

Daños en los neumáticos

 **Tenga en cuenta** , al principio de este capítulo, en la página 256.

Los daños de los neumáticos y de las llantas a menudo no pueden apreciarse a simple vista → .

1. Si tiene la sospecha de que alguna rueda está dañada, reduzca inmediatamente la velocidad y detenga el vehículo en cuanto la situación del tráfico lo permita y sea seguro.
2. Compruebe si los neumáticos y las llantas están dañados.

3. Si algún neumático está dañado, no continúe la marcha.
4. Cambie la rueda dañada → **pág. 268**. Dado el caso, solicite la ayuda de personal especializado.
5. Si no hay daños visibles, diríjase despacio y con precaución al taller especializado debidamente cualificado más cercano y solicite que se revise el vehículo. Volkswagen recomienda un concesionario Volkswagen.

Cuerpos extraños introducidos en el neumático

1. ¡No extraiga los cuerpos extraños que se hayan clavado en el neumático si han penetrado en él! Aquellos objetos que hayan quedado aprisionados entre los tacos del perfil sí se pueden retirar.
2. Cambie la rueda dañada → **pág. 268**. Dado el caso, solicite la ayuda de personal especializado.
3. Compruebe y adapte la presión del neumático.
4. Acuda a un taller especializado debidamente cualificado. Volkswagen recomienda un concesionario Volkswagen.
5. *Si el vehículo lleva neumáticos antipinchazos, deje los cuerpos extraños en el neumático y acuda a un taller especializado debidamente cualificado. Volkswagen recomienda un concesionario Volkswagen. Una masilla de sellado existente en el interior de la banda de rodadura del neumático rodea el cuerpo extraño y sella el neumático provisionalmente.*

Desgaste de los neumáticos

El desgaste de los neumáticos depende de varios factores:

- el estilo de conducción
- el equilibrado de las ruedas
- el ajuste del tren de rodaje

La conducción rápida en las curvas, los acelerones y los frenazos aumentan el desgaste de los neumáticos.

Durante la marcha se puede originar un desequilibrio que se manifiesta en la vibración del volante. El desequilibrio de las ruedas también repercute en el desgaste de los neumáticos. Por ello, en estos casos se ha de encargar un nuevo equilibrado de las ruedas.

El ajuste incorrecto del tren de rodaje merma la seguridad en la conducción y aumenta el desgaste de los neumáticos. En caso de un desgaste elevado de los neumáticos, acuda a un taller especializado debidamente cualificado y solicite una revisión del tren de rodaje. Volkswagen recomienda un concesionario Volkswagen.

⚠ ADVERTENCIA

Si el vehículo vibra de forma inusual o tiende a irse hacia un lado durante la marcha, es posible que algún neumático esté dañado.

- Reduzca inmediatamente la velocidad y detenga el vehículo en cuanto la situación del tráfico lo permita y sea seguro.
- Compruebe si los neumáticos y las llantas están dañados.

- No continúe nunca la marcha si los neumáticos o las llantas están dañados. Solicite la ayuda de personal especializado.
- Si no hay daños visibles, diríjase convenientemente despacio y con precaución al taller especializado debidamente cualificado más cercano y solicite que se revise el vehículo. Volkswagen recomienda un concesionario Volkswagen.

Inscripciones en los neumáticos y tipos de neumáticos

📖 Tenga en cuenta ⚠, al principio de este capítulo, en la página 256.

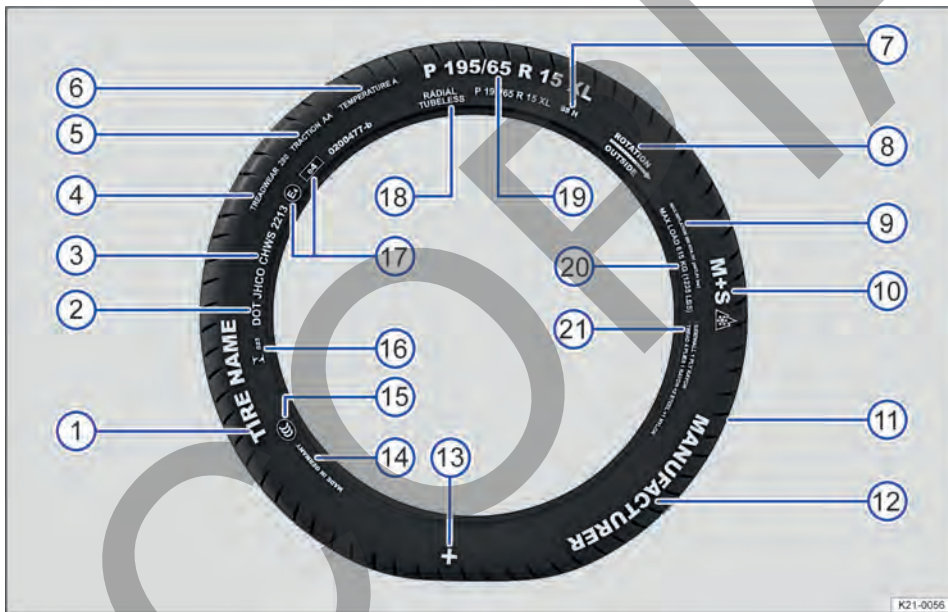





Fig. 183 Inscripciones internacionales en los neumáticos.

→ fig. 183, inscripciones en los neumáticos (ejemplo), significado

①	Nombre del producto	Denominación del neumático específica del fabricante	
②	DOT	El neumático cumple los requisitos legales del ministerio de transportes (Department of Transportation) de EE. UU., competente en lo que respecta a las normas de seguridad de los neumáticos.	
③	JHCO CHWS 2213	Número de identificación del neumático (TIN ^a) – puede que solo figure en la cara interior del neumático) y fecha de producción:	
		JHCO CHWS	Distintivo de la fábrica productora y datos del fabricante del neumático relativos al tamaño y a las características del neumático.
		2213	Fecha de producción: semana 22 del año 2013

→ **fig. 183, inscripciones en los neumáticos (ejemplo), significado**

Información para el usuario final con valores comparativos respecto a neumáticos base predeterminados (test normalizados) → pág. 288:

④	TREADWEAR 280	Vida útil relativa del neumático conforme a un test estándar específico estadounidense. Un neumático con el índice 280 se desgasta 2,8 veces más despacio que el neumático de referencia, con un índice Treadwear de 100. El rendimiento real de los neumáticos depende de las condiciones en las que se utilizan y puede diferir considerablemente de los valores normativos en función del comportamiento al volante, del mantenimiento del neumático, de las características de la calzada y de las condiciones climáticas.	
⑤	TRACTION AA	Capacidad de frenado del neumático sobre mojado (AA, A, B o C). Esta capacidad se mide bajo condiciones controladas en circuitos de pruebas certificados. Un neumático marcado con una C tiene una adherencia baja. El índice de adherencia asignado al neumático se basa en pruebas de adherencia en un trayecto en línea recta y no tiene en cuenta ni la aceleración, ni el guiado lateral ni tampoco el aquaplaning y la adherencia en condiciones de carga plena.	
⑥	TEMPERATURE A	Resistencia térmica del neumático a altas velocidades en el banco de pruebas (A, B o C). Los neumáticos con los distintivos A o B superan los requisitos legales. La valoración de la temperatura se basa en neumáticos con una presión correcta, sin una presión excesiva. La velocidad excesiva y una presión incorrecta o excesiva son factores que, solos o combinados, pueden generar calor o causar daños en el neumático.	
⑦	88 H	Índice de carga → pág. 264 e índice de velocidad → pág. 264	
⑧	Rotation y flecha O bien: Outside	Indicación del sentido de giro de los neumáticos → pág. 264 Indicación del lado exterior de los neumáticos → pág. 264	
⑨	MAX INFLATION 350 KPA (51 psi / 3,51 bar)	Valor de limitación estadounidense de la presión de aire máxima	
⑩	M+S o M/S o 	Distintivo de los neumáticos aptos para el invierno (para barro y nieve) → pág. 265. Los neumáticos con clavos se identifican por una E detrás de la S.	
⑪	TWI	Marca la posición del indicador de desgaste del neumático (Tread Wear Indicator) → pág. 260.	
⑫	Marca, logotipo	Fabricante	
⑬		Distintivo de neumático Original Volkswagen → pág. 257	
⑭	Made in Germany	País fabricante	
⑮		Distintivo específico para China (China Compulsory Certification)	
⑯	 023	Distintivo específico para Brasil	
⑰	E4 e4 0200477-b	Identificación conforme a las normas internacionales con el número del país de homologación. Los neumáticos homologados conforme al reglamento de la CEPE van identificados con una E, y los homologados según el reglamento de la CE, con una e. Le sigue el número de homologación de varias cifras.	
⑱	RADIAL TUBELESS	Neumático radial sin cámara	
⑲	P 195 / 65 R 15 XL	Denominación del tamaño del neumático:	
		P	Distintivo de vehículo de turismo
		195	Anchura del neumático de flanco a flanco en mm
		65	Relación entre altura y anchura en %
		R	Letra indicativa de neumático radial
		15	Diámetro de la llanta en pulgadas
⑳	MAX LOAD 615 KG (1235 LBS)	XL	Neumático reforzado ("Extra Load")
⑳	MAX LOAD 615 KG (1235 LBS)		Dato estadounidense que indica la carga máxima por rueda

→ **fig. 183, inscripciones en los neumáticos (ejemplo), significado**

	SIDEWALL 1 PLY RAYON	Datos acerca de los componentes de la carcasa del neumático: Una capa de rayón (seda artificial).
21	TREAD 4 PLIES 1 RAYON + 2 STEEL + 1 NYLON	Datos de los componentes de la banda de rodadura: En el ejemplo, debajo de la banda de rodadura hay cuatro capas: una de rayón (seda artificial), dos de cinturón de acero y una de nailon.

a) Las siglas TIN corresponden al número de serie del neumático.

Las inscripciones de los neumáticos figuran a ambos lados de los mismos. Dado el caso, algunos datos del neumático, como su número de identificación y su fecha de fabricación, solo se encuentran en uno de sus lados.

Si figuran otras cifras en el neumático, puede tratarse de distintivos internos del fabricante del neumático o distintivos específicos para determinados países.

Neumáticos de perfil bajo

En comparación con otras combinaciones de llanta y neumático, los neumáticos de perfil bajo tienen una banda de rodadura más ancha y un diámetro mayor de llanta con una altura baja de los flancos → pág. 257. Los neumáticos de perfil bajo mejoran las propiedades de marcha y la precisión. Sin embargo, el confort se puede ver afectado en carreteras y caminos en mal estado.

Neumáticos sujetos a rodadura unidireccional

Los flancos de los neumáticos sujetos a rodadura unidireccional van marcados con unas flechas. Es imprescindible respetar el sentido de giro indicado. De este modo se garantizan unas características de marcha óptimas.

Si aun así monta un neumático en el sentido de giro contrario al previsto, conduzca extremando las precauciones, ya que no lo estará utilizando conforme a lo especificado. Cambie el neumático o móntelo en el sentido de giro correcto lo antes posible.

Neumáticos asimétricos

Los neumáticos asimétricos tienen en cuenta el comportamiento de las zonas interiores y exteriores del dibujo del perfil. En estos neumáticos, los flancos van marcados como interior o exterior. Es imprescindible respetar la posición del neumático en la llanta.

Capacidad de carga de los neumáticos

El índice de carga indica el peso máximo en kilogramos que puede soportar el neumático (capacidad de carga).

Algunos ejemplos:

78	425 kg
81	462 kg
83	487 kg
85	515 kg
87	545 kg
88	560 kg
91	615 kg
92	630 kg
93	650 kg
95	690 kg
97	730 kg
99	775 kg
100	800 kg
101	825 kg
102	850 kg
103	875 kg
104	900 kg

Índices de velocidad

El índice de velocidad indica la velocidad máxima a la que está permitido circular con los neumáticos.

P	máx. 150 km/h (93 mph)
Q	máx. 160 km/h (99 mph)
R	máx. 170 km/h (106 mph)
S	máx. 180 km/h (112 mph)
T	máx. 190 km/h (118 mph)
U	máx. 200 km/h (125 mph)
H	máx. 210 km/h (130 mph)
V	máx. 240 km/h (149 mph)
W	máx. 270 km/h (168 mph)
Y	máx. 300 km/h (186 mph)
Z	más de 240 km/h (149 mph)

Algunos fabricantes utilizan el índice "ZR" para los neumáticos con una velocidad máxima autorizada superior a 240 km/h (149 mph).

Capacidad de carga y rango de velocidades de los neumáticos

 Tenga en cuenta , al principio de este capítulo, en la página 256.

Los vehículos de la Unión Europea y de los países que aplican las normas de esta obtienen un certificado de conformidad CE (o COC). El certificado de conformidad CE contiene información sobre el tamaño, el diámetro, la capacidad de carga y el rango de velocidades de los neumáticos autorizados por Volkswagen para el tipo de vehículo en cuestión.

Consultando la placa de modelo se puede saber si el vehículo cuenta con un certificado de conformidad CE → pág. 302.

- Si en la placa de modelo figura la contraseña de homologación, el vehículo cuenta con el certificado de conformidad CE.
- Si el vehículo no tiene placa de modelo o si esta carece de la contraseña de homologación, el vehículo no cuenta con el certificado de conformidad CE.

Neumáticos de invierno

 Tenga en cuenta , al principio de este capítulo, en la página 256.

Los neumáticos de verano tienen menor adherencia sobre hielo y nieve. Los neumáticos de invierno y los de todo tiempo mejoran las propiedades de marcha y de frenado cuando las calzadas presentan condiciones invernales. Volkswagen recomienda utilizar neumáticos de invierno cuando las temperaturas sean inferiores a +7 °C (+45 °F) o la calzada presente condiciones invernales.

Los neumáticos de invierno y los de todo tiempo pierden en gran medida su idoneidad para el invierno cuando el perfil se ha reducido a 4 mm (3/16 pulgadas).

Cuando se utilizan neumáticos de invierno rige lo siguiente:

- Tenga en cuenta las disposiciones legales al respecto del país en cuestión.
- Monte neumáticos de invierno en las cuatro ruedas.
- Utilícelos solo cuando las calzadas presenten condiciones invernales.
- Utilice solo neumáticos con las dimensiones autorizadas para este vehículo.

- Monte únicamente neumáticos de invierno con la misma estructura, el mismo tamaño y el mismo tipo de perfil.
- Respete la limitación de velocidad que corresponda al índice de velocidad → pág. 265.

Limitación de la velocidad

Los neumáticos de invierno tienen una limitación de velocidad en función del índice de velocidad que les corresponda → pág. 262.

En el menú **Ajustes del vehículo** del sistema de infotainment se puede ajustar una advertencia de velocidad en el menú **Neumáticos**.

En el caso de los neumáticos de invierno con el índice V, el límite de velocidad y la presión necesaria dependen de la motorización del vehículo. Consulte sin falta en un taller especializado debidamente cualificado la velocidad máxima permitida y la presión necesaria para estos neumáticos. Volkswagen recomienda un concesionario Volkswagen.

Tracción total (4MOTION)

Gracias a la tracción total, el vehículo tiene una buena tracción con los neumáticos de serie cuando la calzada presenta condiciones invernales. Sin embargo, Volkswagen recomienda utilizar en invierno neumáticos de invierno o de todo tiempo en las *cuatro* ruedas, ya que así mejora sobre todo la *eficacia de los frenos*.

Tenga en cuenta la información relativa a las cadenas para nieve → pág. 266.

ADVERTENCIA

No permita que el hecho de que los neumáticos de invierno mejoren las propiedades de marcha cuando las calzadas presentan condiciones invernales le induzca a correr riesgos que comprometan la seguridad.

Si se supera el límite de velocidad de los neumáticos de invierno, alguno de ellos podría fallar repentinamente, y se podría perder el control del vehículo.

- No exceda nunca el límite de velocidad de los neumáticos de invierno montados, tampoco aunque la velocidad máxima permitida del vehículo sea superior.
- No exceda nunca la capacidad de carga máxima de los neumáticos de invierno montados.
- Ajuste la velocidad y el estilo de conducción a las condiciones de visibilidad, climatológicas, de la calzada y del tráfico.

 A temperaturas superiores a +7 °C (+45 °F), las propiedades de marcha de los neumáticos de verano son mejores que las de los de invierno. El rui-

do de rodadura y el desgaste de los neumáticos son menores, y la eficiencia energética es superior.

 En los vehículos equipados con el sistema de control de los neumáticos hay que adaptar nuevamente el sistema después de cambiar las ruedas → pág. 254.

 Consulte las dimensiones permitidas para los neumáticos de invierno en un taller especializado debidamente cualificado. Volkswagen recomienda un concesionario Volkswagen.

Cadenas para nieve

 **Tenga en cuenta** , al principio de este capítulo, en la página 256.

Cuando utilice cadenas para nieve, tenga en cuenta las disposiciones legales y la velocidad máxima permitida con ellas montadas.

Si hay hielo o nieve en la calzada, las cadenas mejoran la tracción y el comportamiento de frenado.

El montaje de las cadenas para nieve solo está permitido **en las ruedas delanteras y únicamente en las siguientes combinaciones de llanta y neumático:**

Tamaño del neumático	Llanta
195/65 R 15 ^{a)}	6 J x 15 ET 43
205/55 R 16	6 J x 16 ET 48
205/50 R 17	6 J x 17 ET 48

^{a)} No para los vehículos con suspensión adaptativa (DCC) → pág. 140.

En la medida de lo posible, utilice cadenas de eslabones finos que no sobresalgan más de 13,5 mm incluyendo el candado.

Volkswagen recomienda informarse sobre el tamaño adecuado de las ruedas, los neumáticos y las cadenas para nieve en un taller especializado debidamente cualificado. Volkswagen recomienda un concesionario Volkswagen.

Solo monte las cadenas para nieve en las combinaciones de llanta y neumático permitidas para circular con cadenas.

Antes de montar las cadenas, desmonte los tapacubos y los aros embellecedores. Sin embargo, por motivos de seguridad, los tornillos de rueda deberán llevar puestas las caperuzas. Estas caperuzas se pueden adquirir en talleres especializados debidamente cualificados. Volkswagen recomienda un concesionario Volkswagen.

Utilización de cadenas para nieve con la rueda de emergencia o la rueda de repuesto inflable montada

Por motivos técnicos no se permite utilizar cadenas para nieve en la rueda de emergencia ni en la rueda de repuesto inflable → pág. 271.

1. Si se avería una rueda delantera, monte la rueda de emergencia o la rueda de repuesto inflable en el eje trasero.
2. Intercambie la rueda delantera dañada con la rueda del eje trasero que quede libre. Al hacerlo, tenga en cuenta el sentido de giro del neumático.

Volkswagen recomienda colocar las cadenas en la rueda antes de montarla.

ADVERTENCIA

El uso de cadenas para nieve inadecuadas o la colocación incorrecta de las cadenas puede provocar accidentes y lesiones graves.

- Utilice siempre cadenas para nieve adecuadas.
- Tenga en cuenta las instrucciones de montaje del fabricante de las cadenas.
- No circule nunca a más velocidad de la permitida cuando lleve cadenas montadas.

AVISO

- Desmonte las cadenas para nieve cuando ya no sean necesarias. De lo contrario, las cadenas solo empeorarán las propiedades de marcha, dañarán los neumáticos y se dañarán rápidamente de forma irreparable.
- Las cadenas que tienen un contacto directo con la llanta podrían arañarla o dañarla. Volkswagen recomienda el uso de cadenas con protección integrada para las llantas.

 En los vehículos equipados con el sistema de control de los neumáticos, hay que adaptar nuevamente el sistema después de montar cadenas para nieve → pág. 254.

Tapacubos

Tapacubos central

Desmontar el tapacubos central



Fig. 184 Desmontar el tapacubos central tirando de él.

El tapacubos central protege los tornillos de rueda y se deberá volver a montar una vez cambiada la rueda.

1. *Retirar:* Saque el gancho de extracción de las herramientas de a bordo → pág. 219 e introdúzcalo en un orificio (llanta de aleación ligera) o engánchelo en el borde (llanta de acero) del tapacubos → fig. 184.
2. Tire del tapacubos en el sentido de la flecha → fig. 184.
3. *Montar:* Coloque el tapacubos sobre el centro de la llanta y presiónelo contra la llanta hasta que perciba que ha encastrado.

⚠ ADVERTENCIA

Si se utilizan tapacubos inadecuados o se montan de forma incorrecta, pueden producirse accidentes y lesiones graves.

Si se montan los tapacubos incorrectamente, podrían desprenderse durante la marcha y poner en peligro a otros usuarios de la vía.

- No utilice tapacubos dañados.
- Asegúrese siempre de que la ventilación de los frenos no se interrumpa ni disminuya. Téngalo también en cuenta si monta tapacubos posteriormente. Una ventilación insuficiente puede provocar que la distancia de frenado aumente considerablemente.

Tapacubos integral

Desmontar el tapacubos integral



Fig. 185 Desmontar el tapacubos integral.

El tapacubos integral protege los tornillos de rueda y se deberá volver a montar una vez cambiada la rueda.

1. Saque el gancho de extracción de las herramientas de a bordo → pág. 219.
2. Enganche el gancho en uno de los huecos del tapacubos.
3. Extraiga el tapacubos tirando del gancho en el sentido de la flecha. Dado el caso, utilice una llave de rueda para tirar → fig. 185.

Montar el tapacubos integral

1. Compruebe que el tornillo de rueda antirrobo esté montado en la posición correcta → pág. 269.
2. Presione el tapacubos sobre la llanta haciendo coincidir el hueco para la válvula con la válvula del neumático. Asegúrese de que todo el contorno del tapacubos quede encajado correctamente.

⚠ ADVERTENCIA

Si se utilizan tapacubos inadecuados o se montan de forma incorrecta, pueden producirse accidentes y lesiones graves.

Si se montan los tapacubos incorrectamente, podrían desprenderse durante la marcha y poner en peligro a otros usuarios de la vía.

- No utilice tapacubos dañados.
- Asegúrese siempre de que la ventilación de los frenos no se interrumpa ni disminuya. Téngalo también en cuenta si monta tapacubos posteriormente. Una ventilación insuficiente puede

provocar que la distancia de frenado aumente considerablemente.

⚠ AVISO

El tapacubos puede ir atornillado firmemente. No lo desmonte empleando la fuerza.

Caperuzas de los tornillos de rueda



Fig. 186 Retirar las caperuzas de los tornillos de rueda.

Las caperuzas protegen los tornillos de rueda y se deberán volver a encajar hasta el tope una vez cambiada la rueda.

Retirar y colocar las caperuzas

1. *Retirar:* Saque el gancho de extracción de las herramientas de a bordo → pág. 219.
2. Introduzca el gancho en el orificio de la caperuza → fig. 186 y tire en el sentido de la flecha.
3. *Montar:* Encaje las caperuzas en los tornillos de rueda hasta el tope.

El **tornillo de rueda antirrobo** tiene una caperuza diferente, que solo es compatible con el tornillo de rueda antirrobo y no sirve para los tornillos convencionales.

Cambiar una rueda

📖 Introducción al tema

Únicamente cambie usted mismo una rueda si conoce bien las operaciones necesarias y las medidas de seguridad, si dispone de las herramientas necesarias y si el vehículo está estacionado de forma segura. Algunos vehículos vienen de fábrica sin gato ni llave de rueda. En ese caso, encargue la sustitución de la

rueda a un taller especializado debidamente cualificado. Volkswagen recomienda un concesionario Volkswagen.

El gato incluido de fábrica solo ha sido diseñado para el caso de que se dañe un neumático del vehículo y haya que cambiarlo. Si están dañados los dos neumáticos de un lado del vehículo, los dos de un mismo eje o todos ellos, solicite ayuda a un taller especializado debidamente cualificado. Volkswagen recomienda un concesionario Volkswagen.

⚠ ADVERTENCIA

Cambiar una rueda puede ser peligroso, especialmente si se realiza al borde de la calzada. Para reducir el riesgo de que se produzcan lesiones graves, tenga en cuenta lo siguiente:

- Detenga el vehículo en cuanto sea posible y seguro. Estacione el vehículo a una distancia prudencial del tráfico rodado para poder cambiar la rueda.
- Mientras se cambia la rueda, todos los ocupantes, y en especial los niños, deberán situarse siempre a una distancia prudencial y fuera del área de trabajo.
- Conecte los intermitentes de emergencia para advertir a otros usuarios de la vía.
- Asegúrese de que el terreno sea llano y firme. En caso necesario, utilice una base amplia y estable para apoyar el gato.
- Únicamente cambie usted mismo una rueda si conoce bien las operaciones necesarias. De lo contrario, solicite ayuda a un taller especializado debidamente cualificado. Volkswagen recomienda un concesionario Volkswagen.
- Para cambiar una rueda, utilice siempre herramientas adecuadas y en perfecto estado.
- Para reducir el riesgo de que el vehículo se pueda desplazar involuntariamente, apague siempre el motor y sitúe la palanca selectora en la posición P.
- Para reducir el riesgo de que el vehículo se pueda desplazar involuntariamente, engrane una marcha si el cambio es manual.
- Conecte el freno de estacionamiento electrónico.
- Tras cambiar una rueda, encargue inmediatamente la comprobación del par de apriete de los tornillos de rueda con una llave dinamométrica que funcione perfectamente.
- Si el vehículo está equipado con un sistema de control de los neumáticos, tiene que volver a adaptar el sistema inmediatamente después de cambiar una rueda → pág. 254.

Pasos previos al cambio de una rueda

Tenga en cuenta , al principio de este capítulo, en la página 268.

Lista de comprobación

A modo de preparación para cambiar una rueda, efectúe siempre las siguientes operaciones en el orden indicado → :

1. Si sufre una avería en un neumático, en la medida de lo posible estacione el vehículo sobre un terreno llano y firme a una distancia prudencial del tráfico rodado.
2. Conecte el freno de estacionamiento electrónico.
3. Si el cambio es automático, sitúe la palanca selectora en la posición **P**.
4. Apague el motor y desconecte el encendido.
5. Extraiga la llave de la cerradura de encendido.
6. Si el cambio es manual, engrane una marcha.
7. Haga descender del vehículo a todos los ocupantes y llévelos a un lugar seguro alejado del tráfico rodado.
8. Conecte los intermitentes de emergencia y coloque el triángulo de preseñalización → pág. 62. Tenga en cuenta las disposiciones legales al respecto.
9. Bloquee la rueda diagonalmente opuesta con una piedra, calzos plegables u otro objeto apropiado.
10. Si el maletero va cargado, saque todo el equipaje.
11. Dado el caso, extraiga el subwoofer → pág. 270.
12. Saque del maletero la rueda de repuesto (convencional o inflable) o la de emergencia y las herramientas de a bordo.
13. Retire los tapacubos → pág. 267.

ADVERTENCIA

Por su propia seguridad, no ignore esta importante lista de comprobación, pues de lo contrario se podrían producir accidentes y lesiones graves.

- Siga siempre las operaciones de la lista de comprobación.
- Tenga en cuenta las medidas de seguridad de validez general.

Tornillos de rueda

Tenga en cuenta , al principio de este capítulo, en la página 268.

Aflojar los tornillos de rueda



Fig. 187 Cambio de rueda: aflojar los tornillos de rueda.

Para aflojar los tornillos de rueda, utilice una llave de rueda apropiada.

Antes de elevar el vehículo con el gato, afloje los tornillos de rueda solamente una vuelta aprox.

1. Encaje la llave de rueda en el tornillo hasta el tope → fig. 187.
2. Sujete la llave por el extremo y gire el tornillo aprox. una vuelta en el sentido contrario al de las agujas del reloj → .

O bien: si no es posible aflojar un tornillo, haga fuerza con el pie sobre el extremo de la llave con precaución. Al hacerlo agárrese al vehículo y procure no perder el equilibrio.

Aflojar el tornillo de rueda antirrobo

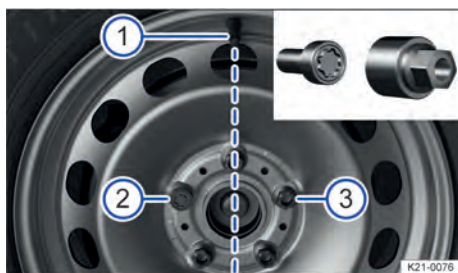





Fig. 188 Cambio de rueda: válvula del neumático ① y lugares de montaje del tornillo de rueda antirrobo ② o ③.

1. Saque el adaptador para el tornillo antirrobo de las herramientas de a bordo.
2. Introduzca el adaptador en el tornillo antirrobo hasta el tope.
3. Encaje la llave de rueda en el adaptador hasta el tope.
4. Sujete la llave por el extremo y gire el tornillo aprox. una vuelta en el sentido contrario al de las agujas del reloj → .

Enroscar el tornillo de rueda antirrobo (tapacubos integral)

En las ruedas con tapacubos integrales, el tornillo de rueda antirrobo tiene que estar enroscado en la posición → fig. 188  o , tomando como referencia la posición de la válvula del neumático . De lo contrario no se podrá montar el tapacubos.

Par de apriete de los tornillos de rueda

Par de apriete prescrito para los tornillos de las llantas de acero y de aleación ligera:

— 120 Nm (88 ft-lb)

Antes de comprobar el par de apriete, sustituya los tornillos de rueda que estén oxidados y que cueste desenroscar y enroscar, y limpie los orificios roscados del cubo de rueda.

No aplique nunca grasa ni aceite a los tornillos de rueda ni a los orificios roscados del cubo de rueda.

Tras cambiar una rueda, encargue inmediatamente la comprobación del par de apriete con una llave dinamométrica que funcione perfectamente.

ADVERTENCIA

Si se aprietan los tornillos de rueda de forma inadecuada, podrían soltarse durante la marcha. Esto podría provocar la pérdida del control del vehículo, un accidente y lesiones graves.

- Los tornillos de rueda y los orificios roscados de los cubos de rueda deberán estar limpios, sin aceite ni grasa. Los tornillos deberán poder desenroscarse y enroscarse con facilidad.
- Para aflojar y apretar los tornillos de rueda, utilice solo la llave de rueda que se suministra de fábrica con el vehículo.
- Antes de elevar el vehículo con el gato, afloje los tornillos de rueda solamente una vuelta aprox.
- No aplique nunca grasa ni aceite a los tornillos de rueda ni a los orificios roscados del cubo de rueda. Aunque los tornillos estén apretados al par prescrito, podrían aflojarse durante la marcha.



- No afloje nunca las uniones roscadas de las llantas con aros atornillados.
- Compruebe periódicamente el par de apriete con una llave dinamométrica. Si se aprietan los tornillos de rueda a un par inferior al prescrito, los tornillos y las llantas podrían soltarse durante la marcha. Por el contrario, un par de apriete excesivo podría dañar los tornillos y la rosca.

ADVERTENCIA

Si se montan tornillos de rueda inadecuados, podrían soltarse durante la marcha. Esto podría provocar la pérdida del control del vehículo, un accidente y lesiones graves.

- Utilice solamente los tornillos de rueda que correspondan a la llanta en cuestión.
- No utilice nunca tornillos de rueda diferentes. 

Subwoofer

 **Tenga en cuenta** , al principio de este capítulo, en la página 268.

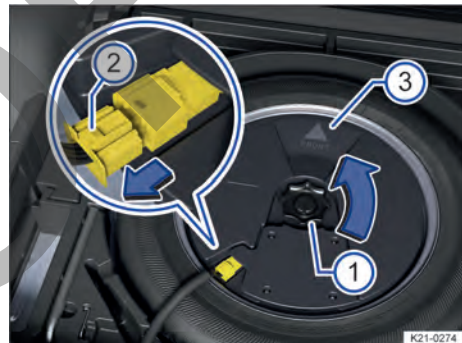





Fig. 189 En el maletero: desmontar el subwoofer.

Para poder sacar la rueda de repuesto hay que desmontar primero el subwoofer.

Desmontar el subwoofer

1. Extraiga el piso del maletero.
2. Desenrosque la ruedecilla  en el sentido de la flecha.
3. Para desbloquear el conector , presione el bloqueo que tiene en el extremo.
4. Desacople el conector  en el sentido de la flecha y deje el cable a un lado.
5. Extraiga el subwoofer con cuidado.

Montar el subwoofer

1. Coloque el subwoofer en la base de la llanta con cuidado. La punta de la flecha "FRONT" → fig. 189 ③ que hay en el subwoofer deberá señalar hacia delante.
2. Acople el conector → fig. 189 ② hasta que el bloqueo encastre de forma audible.
3. Enrosque la ruedecilla → fig. 189 ① en el tornillo prisionero en el sentido contrario al de la flecha hasta que el subwoofer quede bien fijado.
4. Deposite el piso del maletero sobre el recubrimiento del piso.

Rueda de repuesto o rueda de emergencia

📖 Tenga en cuenta ⚠, al principio de este capítulo, en la página 268.



Fig. 190 En el maletero: ruedecilla para fijar la rueda de repuesto.

Sacar la rueda de repuesto, la rueda de repuesto inflable o la rueda de emergencia

1. Abra el portón del maletero.
2. Levante el piso del maletero y retírelo.
3. Saque las herramientas de a bordo junto con su alojamiento.
4. Dado el caso, desmonte el subwoofer → pág. 270.
5. Extraiga hacia arriba la cuña del seguro antigiro → fig. 190 ①.
6. Desenrosque por completo la ruedecilla central que sujeta la rueda de repuesto → fig. 190 ② en el sentido contrario al de las agujas del reloj.

7. Saque la rueda de repuesto, la rueda de repuesto inflable o la rueda de emergencia.

Guardar la rueda cambiada

1. Abra el portón del maletero.
2. Levante el piso del maletero y retírelo.
3. Si la rueda cambiada cabe en la cavidad para la rueda de repuesto, colóquela con la llanta hacia abajo en dicha cavidad de forma que el orificio central de la llanta quede justo encima del orificio o del tornillo prisionero.
Si la rueda cambiada no cabe en la cavidad para la rueda de repuesto, guárdela de forma segura en el maletero, sobre el piso.
4. Gire la ruedecilla en el tornillo prisionero en el sentido de las agujas del reloj hasta que la rueda cambiada quede bien fijada.
5. Encaje la cuña del seguro antigiro → fig. 190 ① en la ranura del tornillo prisionero de modo que la ruedecilla ya no se pueda girar más.
6. Vuelva a colocar las herramientas de a bordo en su alojamiento y guarde este en el maletero.
7. Dado el caso, coloque el piso del maletero.
8. Cierre el portón del maletero.

Si la rueda de repuesto es distinta a las que lleva montadas el vehículo

Si la rueda de repuesto es diferente a las montadas en el vehículo, utilícela solo brevemente en caso de avería → ⚠.

Tenga en cuenta las siguientes indicaciones para la conducción:

- ¡No circule a más de 80 km/h (50 mph)!
- ¡Evite acelerar a fondo, frenar bruscamente o tomar las curvas a gran velocidad!
- No utilice cadenas para nieve en la rueda de emergencia → pág. 266.
- Después de montar la rueda de repuesto o la de emergencia, compruebe lo antes posible la presión del neumático → pág. 259.

Hay que comprobar la presión del neumático de la rueda de repuesto, de la de repuesto de tamaño reducido o de la de emergencia cada vez que se compruebe la de los neumáticos que van montados, al menos una vez al mes. La presión del neumático de la rueda de repuesto, de la de repuesto de tamaño reducido o de la de emergencia tiene que corresponder en frío a la indicada en el adhesivo de la presión de los neumáticos → pág. 259.

⚠ ADVERTENCIA

La utilización inapropiada de la rueda de repuesto o de la de emergencia puede causar la pérdida del control del vehículo, una colisión u otro tipo de accidente, y que se produzcan lesiones graves.

- No utilice nunca la rueda de repuesto o la de emergencia si está dañada o desgastada hasta los indicadores de desgaste.
- Algunos vehículos pueden ir equipados de fábrica con una rueda de emergencia en vez de con una rueda de repuesto. La rueda de emergencia se reconoce por un adhesivo y la inscripción "80 km/h" o "50 mph". Esta cifra indica la velocidad máxima permitida para este tipo de rueda. No tape el adhesivo mientras utilice la rueda.
- No circule nunca a más de 80 km/h (50 mph).
- No recorra nunca más de 200 km (125 mi) si lleva montada una rueda de emergencia en el eje motriz.
- Evite los acelerones, los frenazos y tomar las curvas a gran velocidad.
- Cambie la rueda de emergencia por una normal lo antes posible. La rueda de emergencia se ha diseñado solo para un uso breve.
- Fije siempre la rueda de emergencia con los tornillos de rueda que vienen de fábrica.
- No circule nunca con más de una rueda de repuesto montada si son diferentes a las ruedas que lleva montadas el vehículo.
- Después de montar la rueda de emergencia, compruebe lo antes posible la presión del neumático → pág. 259.
- No monte cadenas para nieve en la rueda de emergencia.

Elevar el vehículo con el gato

📖 Tenga en cuenta ⚠, al principio de este capítulo, en la página 268.

Puntos de apoyo



Fig. 191 Puntos de apoyo para el gato (variante 1).



Fig. 192 Puntos de apoyo para el gato (variante 2).

Coloque el gato únicamente en los refuerzos de las bajas del vehículo que se encuentran detrás de las marcas que hay en la carrocería → fig. 191 o → fig. 192. El punto de apoyo válido es el que se encuentra junto a la rueda correspondiente → ⚠.

Colocar el gato (variante 1)

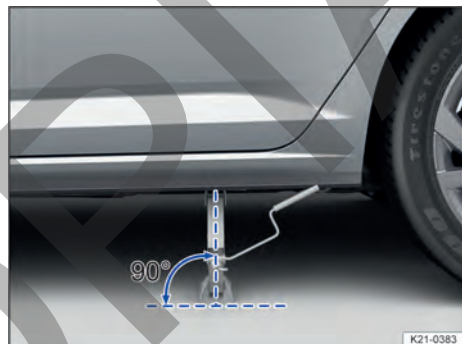

Fig. 193 Alineación correcta del gato (variante 1).

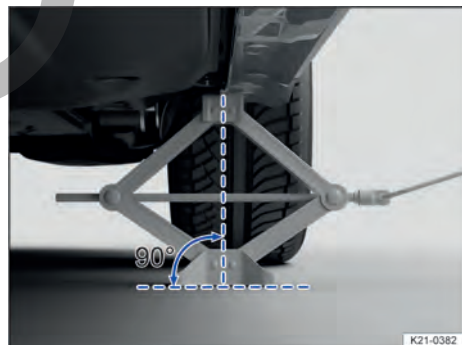

Fig. 194 Gato colocado en el lado izquierdo del vehículo, en la zona trasera (variante 1).

Colocar el gato (variante 2)

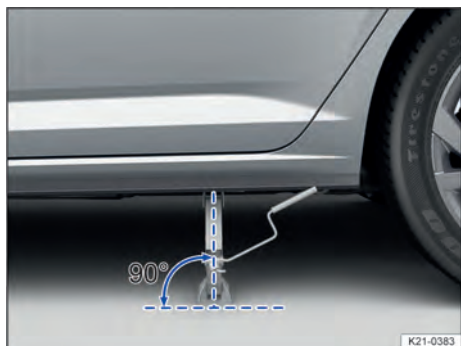

Fig. 195 Alineación correcta del gato (variante 2).

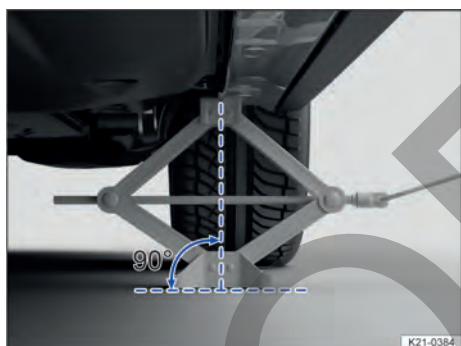

Fig. 196 Gato colocado en el lado izquierdo del vehículo, en la zona trasera (variante 2).

Lista de comprobación

Por su propia seguridad, tenga en cuenta los siguientes puntos en el orden indicado → ⚠:

1. Elija un terreno llano y firme para elevar el vehículo.
2. Mueva el volante de modo que las ruedas queden mirando hacia delante en línea recta.
3. Apague el motor.
4. Sitúe la palanca selectora del cambio automático en la posición P.

O bien: si el vehículo dispone de cambio manual, engrane una marcha.

5. Conecte el freno de estacionamiento electrónico.
6. Bloquee la rueda diagonalmente opuesta con calzos plegables u otros objetos adecuados.
7. Afloje los tornillos de rueda → pág. 269.
8. Enganche la manivela en el alojamiento del gato.

9. Busque debajo del vehículo el punto de apoyo para el gato → fig. 191 o → fig. 192 que esté más cerca de la rueda que haya que cambiar.
10. Suba el gato con la manivela hasta que justo aún se pueda colocar debajo del punto de apoyo del vehículo.
11. Asegúrese de que toda la base del gato descansen firmemente sobre el suelo y de que se encuentre en vertical exactamente debajo del punto de apoyo → fig. 193 y → fig. 194 o → fig. 195 y → fig. 196.
12. Centre el gato y siga subiéndolo con la manivela hasta que la garra sujete el punto de alojamiento de debajo del vehículo → fig. 194 o → fig. 196.
13. Siga subiendo el gato hasta que la rueda se despegue un poco del suelo.

⚠ ADVERTENCIA

La utilización incorrecta del gato puede provocar que el vehículo resbale del gato y cause lesiones graves. Para reducir el riesgo de que se produzcan lesiones, tenga en cuenta lo siguiente:

- No eleve nunca el vehículo si hay más de un neumático dañado.
- No eleve nunca el vehículo cuando el motor esté en marcha ni cuando el vehículo se encuentre en una calzada con inclinación lateral o en declive.
- No ponga nunca el motor en marcha cuando el vehículo esté elevado. Este podría desprenderse del gato debido a las vibraciones del motor.
- Coloque el gato solamente en los puntos descritos. La garra del gato deberá sujetar bien el refuerzo del larguero inferior → fig. 191 o → fig. 192.
- Utilice solo un gato que haya sido autorizado por Volkswagen para este vehículo. No utilice ni siquiera los gatos de otros modelos Volkswagen, pues podrían resbalar.
- El terreno deberá ser llano y firme. Si el terreno está inclinado o no es firme, el vehículo podría resbalarse del gato. En caso necesario, utilice una base amplia y estable para apoyar el gato.
- Si el piso es resbaladizo, p. ej., de baldosas, utilice una base antideslizante, como una alfombrilla de goma, para evitar que el gato resbale.
- Cuando el vehículo solo esté elevado por el gato, no introduzca nunca ninguna parte del cuerpo (p. ej., un brazo o una pierna) por debajo del vehículo.

- Si tuviera que trabajar debajo del vehículo, sosténgalo adicionalmente de forma segura con caballetes adecuados.

⚠ ADVERTENCIA

Por su propia seguridad, no ignore esta importante lista de comprobación, pues de lo contrario se podrían producir accidentes y lesiones graves.

- Siga siempre las operaciones de la lista de comprobación y tenga siempre en cuenta las medidas de seguridad de validez general.

Cambiar una rueda

📖 **Tenga en cuenta** ⚠, al principio de este capítulo, en la página 268.

Desmontar una rueda



Fig. 197 Cambio de rueda: desenroscar los tornillos de rueda con la llave de rueda.

1. Tenga en cuenta la lista de comprobación → pág. 269.
2. Afloje los tornillos de rueda → pág. 269.
3. Eleve el vehículo → pág. 272.
4. Desenrosque completamente los tornillos de rueda, ya aflojados, con la llave de rueda → fig. 197 y dépositelos sobre una base limpia.
5. Desmonte la rueda.

Montar la rueda de repuesto o la de emergencia

1. Tenga en cuenta el sentido de giro del neumático → pág. 262.
2. Coloque la rueda.
3. Enrosque, en el sentido de las agujas del reloj, el tornillo de rueda antirrobo en la posición correcta con el adaptador y apriételo ligeramente → pág. 269.

4. Enrosque todos los demás tornillos de rueda en el sentido de las agujas del reloj y apriételos ligeramente.
5. Baje el vehículo con el gato.
6. Apriete fijamente todos los tornillos con la llave de rueda en el sentido de las agujas del reloj → ⚠. Al hacerlo no proceda en círculo, sino en cruz, pasando siempre al tornillo opuesto.
7. Monte las caperuzas y el tapacubos central o integral → pág. 267.

Después de cambiar una rueda

1. Limpie las herramientas de a bordo y vuelva a colocarlas en el elemento de material espumado del maletero.
2. Guarde la rueda cambiada de forma segura en el maletero.
3. Encargue inmediatamente la comprobación del par de apriete de los tornillos de rueda → pág. 269.
4. Encargue la sustitución de la rueda dañada cuanto antes.

⚠ ADVERTENCIA

Si los tornillos de rueda se aprietan a un par incorrecto o se manipulan de forma inadecuada, podría perderse el control del vehículo, producirse un accidente y lesiones graves.

- Mantenga los tornillos de rueda y los orificios roscados de los cubos de rueda siempre limpios, sin aceite ni grasa. Los tornillos deberán poder desenroscarse y enroscarse con facilidad y deberán apretarse con el par prescrito.



Tras cambiar una rueda, el testigo de control del sistema de control de los neumáticos correspondiente podría encenderse indicando una anomalía en el sistema → pág. 255.

Mantenimiento

Servicio

Trabajos de servicio y Plan de Mantenimiento digital

Registro de los trabajos de servicio realizados ("Plan de Mantenimiento digital")

El taller especializado cualificado para ello registra los comprobantes del Servicio en un sistema central. Volkswagen recomienda un concesionario Volkswagen. Gracias a esta documentación transparente del historial de servicio, se pueden reproducir los trabajos de servicio realizados siempre que se desee. Volkswagen recomienda solicitar tras cada servicio realizado un comprobante del Servicio en el que figuren todos los trabajos registrados en el sistema.

Cada vez que se realiza un servicio nuevo se sustituye el comprobante por uno actual.

En algunos mercados no está disponible el Plan de Mantenimiento Digital. En este caso, el taller especializado cualificado para ello le informará sobre la documentación de los trabajos de servicio. Volkswagen recomienda un concesionario Volkswagen.

Trabajos de servicio

En el Plan de Mantenimiento Digital, el taller especializado cualificado para ello o su concesionario Volkswagen documenta la siguiente información:

- Cuándo se ha realizado cada uno de los servicios.
- Si se le ha aconsejado una reparación concreta, p. ej., la necesidad de cambiar las pastillas de freno próximamente.
- Si usted expresó alguna petición especial para el mantenimiento. Su asesor de Servicio la anotará en la orden de trabajo.
- Los componentes y líquidos operativos que se cambiaron.
- La fecha del próximo servicio.

El tipo y el volumen de los trabajos de servicio pueden variar de un vehículo a otro. En un taller especializado debidamente cualificado puede informarse sobre los trabajos específicos para su vehículo. Volkswagen recomienda un concesionario Volkswagen.

ADVERTENCIA

Si los servicios son insuficientes o no se realizan y si no se respetan los intervalos de servicio, el vehículo podría quedar inmovilizado en medio del

tráfico; además, podrían producirse accidentes y lesiones graves.

- Encargue los trabajos de servicio a un taller especializado debidamente cualificado. Volkswagen recomienda un concesionario Volkswagen.

AVISO

Volkswagen no se hace responsable de los daños que sufra el vehículo a causa de trabajos insuficientes o de una disponibilidad escasa de piezas.

 La realización periódica de trabajos de servicio en el vehículo no solo contribuye a mantener el valor de este, sino también a su buen funcionamiento y a la seguridad vial. Por ello, encargue la realización de los trabajos conforme a las directrices de Volkswagen.

Servicio fijo o servicio flexible

Los servicios se diferencian entre **servicio de cambio de aceite** e **inspección**. El indicador de intervalos de servicio de la pantalla del cuadro de instrumentos sirve como recordatorio de la necesidad de realizar el próximo servicio.

En función del equipamiento, de la motorización y de las condiciones de utilización del vehículo, en el servicio de cambio de aceite se aplicará el **intervalo de servicio fijo** o el **intervalo de servicio flexible**.

Las letras distintivas del motor se pueden consultar en el menú Servicio → pág. 28.

Cómo saber qué tipo de servicio tiene su vehículo

El tipo de servicio del vehículo se puede consultar a un taller especializado cualificado para ello. Volkswagen recomienda acudir para ello a un concesionario Volkswagen.

Particularidades del intervalo de servicio flexible

En el caso del **intervalo de servicio flexible**, solo tiene que realizar un servicio de cambio de aceite cuando el vehículo lo necesite. Para calcular cuándo hay que realizarlo se tienen en cuenta las condiciones de uso individuales y el estilo de conducción personal. Un elemento integral del intervalo de servicio flexible es la utilización de aceite de motor de larga duración "LongLife" en lugar de aceite de motor convencional.

Tenga en cuenta la información relativa a las especificaciones del aceite del motor según la norma VW → pág. 239, → pág. 241.

Si no desea el intervalo de servicio flexible, puede decantarse por el fijo. Sin embargo, este puede re-

percutir en los gastos de servicio. El asesor de Servicio le asesorará gustosamente.

Indicador de intervalos de servicio

Las fechas de los servicios para su vehículo pueden mostrarse, en función del equipamiento, en la pantalla del cuadro de instrumentos mediante el indicador de intervalos de servicio → pág. 29 y en los ajustes del vehículo del sistema de infotainment → pág. 36. El indicador de intervalos de servicio informa de las fechas de los servicios que incluyen un cambio del aceite del motor o una inspección. Cuando llegue el momento de realizar el servicio correspondiente, se podrán realizar también otros trabajos adicionales necesarios, como el cambio del líquido de frenos y de las bujías.

Información acerca de las condiciones de uso

Los intervalos de servicio y los conjuntos de servicios prescritos se han determinado por lo general en base a **condiciones de uso normales**.

Si el vehículo se utiliza en **condiciones de uso adversas**, será necesario realizar algunos de los trabajos antes de que se cumpla el intervalo del próximo servicio o entre los intervalos de servicio prescritos.

Condiciones de uso adversas son, entre otras:

- La utilización de combustible con un elevado índice de azufre.
- La realización frecuente de trayectos cortos.
- Dejar el motor a ralentí durante largo tiempo, como en el caso de los taxis.
- La utilización del vehículo en zonas con mucho polvo.
- La utilización predominante del vehículo en situaciones de tráfico denso con paradas intermitentes, p. ej., en ciudad.
- La utilización del vehículo predominantemente en invierno.

Esto rige especialmente para los siguientes componentes (en función del equipamiento):

- Filtro combinado activo
- Filtro de aire
- Correa dentada
- Filtro de partículas
- Aceite del motor

El asesor de Servicio de su taller especializado le aconsejará gustosamente sobre la necesidad de intercalar trabajos entre los intervalos normales de

servicio, siempre teniendo en cuenta las condiciones de utilización de su vehículo.

⚠ ADVERTENCIA

Si los servicios son insuficientes o no se realizan y si no se respetan los intervalos de servicio, el vehículo podría quedar inmovilizado en medio del tráfico y provocar un accidente y graves lesiones.

- Encargue los trabajos de servicio a un concesionario Volkswagen autorizado o a un taller especializado.

ⓘ AVISO

Volkswagen no se hace responsable de los daños que sufra el vehículo a causa de trabajos insuficientes o de una disponibilidad escasa de piezas.

Conjuntos de servicios

Los conjuntos de servicios incluyen todos los **trabajos de inspección y de revisión** necesarios para garantizar la seguridad vial y el buen funcionamiento de su vehículo (**en función de las condiciones de utilización y del equipamiento del vehículo**, por ejemplo, del motor, de la caja de cambios o de los líquidos y medios operativos). Consulte los detalles de los trabajos necesarios para su vehículo a un taller especializado cualificado para ello. Volkswagen recomienda un concesionario Volkswagen. O infórmese en el sistema electrónico de información para reparaciones y talleres **erWin** → pág. 284.

Trabajos de inspección

Entre otros, pueden comprobarse los sistemas mencionados a continuación.

Sistema eléctrico

- Batería de 12 voltios: en caso necesario, sustituir.
- Alumbrado
- Bocina
- Ajustar los faros
- Restablecer el indicador de intervalos de servicio

Motor y caja de cambios

- Sistema de escape
- Caja de cambios y grupo final
- Correa poli-V
- Sistema de refrigeración
- Motor y componentes del vano motor
- Nivel de aceite del motor

Tren de rodaje

- Rótulas y barras de acoplamiento
- Neumáticos
- Sistema de frenos
- Guardapolvos de las articulaciones
- Cojinetes de las bieletas de acoplamiento y de la barra estabilizadora
- Kit reparapinchazos
- Dirección
- Amortiguadores y muelles helicoidales

Carrocería

- Sistemas de techo
- Parabrisas
- Corrosión de la carrocería
- Limpialavacristales
- Retentores de las puertas
- Bajos del vehículo
- Desagües

1. Realizar un recorrido de prueba

Trabajos de revisión

Además de los trabajos de inspección, en su vehículo se tienen que realizar otros trabajos de revisión **en función de las condiciones de uso y del equipamiento del vehículo**, por ejemplo, del motor, de la caja de cambios o de los líquidos y medios operativos. Estos trabajos se realizan *en función del tiempo transcurrido y de la distancia recorrida* desde el último servicio, o solo *en función del tiempo transcurrido o de la distancia recorrida*.

Entre otros, pueden cambiarse los componentes y los líquidos y medios operativos mencionados a continuación.

- Aditivos
- Filtro combinado activo
- Líquido de frenos
- Aceite para engranajes y, dado el caso, su filtro
- Filtro de aire
- Aceite del motor y, dado el caso, su filtro
- Aceite del grupo final y del diferencial
- Filtro de partículas
- Correa dentada y rodillo tensor
- Bujías

También es posible realizar los trabajos de revisión independientemente de los servicios que se muestran.

Por motivos técnicos, p. ej., el desarrollo permanente de los componentes, los conjuntos de servicios pueden variar. Su taller especializado debidamente

calificado recibe siempre puntualmente información sobre cualquier modificación. Volkswagen recomienda un concesionario Volkswagen. <

Conservación del vehículo

Indicaciones para la conservación del vehículo

El cuidado periódico y competente del vehículo contribuye a su conservación.

Cuanto más tiempo permanezca suciedad sobre las superficies de las piezas del vehículo, más difícil será la limpieza y la conservación de las mismas. Si la suciedad se deja mucho tiempo sin limpiar, puede que ya no se pueda eliminar.

Si tiene preguntas sobre productos de conservación o piezas del vehículo que no se mencionen, diríjase a un taller especializado debidamente calificado. Volkswagen recomienda un concesionario Volkswagen.

En talleres especializados debidamente calificados pueden adquirirse accesorios adecuados. Volkswagen recomienda utilizar **accesorios Volkswagen**, que se pueden adquirir en los concesionarios Volkswagen. Tenga en cuenta el modo de empleo que figura en los envases.

ADVERTENCIA

La conservación y la limpieza inadecuadas de los componentes del vehículo pueden afectar al funcionamiento del equipamiento de seguridad del mismo y provocar lesiones graves.

- Limpie y conserve las piezas del vehículo únicamente conforme a las indicaciones del fabricante.
- Utilice siempre productos de limpieza autorizados o recomendados.
- No utilice productos de limpieza que contengan disolventes. Los disolventes pueden dañar los módulos de airbag irreparablemente.
- Protéjase las manos y los brazos de piezas cortantes, p. ej., al limpiar las partes interiores de los pasos de rueda.

ADVERTENCIA

Si los cristales están sucios, empañados o tienen hielo, se reduce la visibilidad y aumenta el riesgo de que se produzcan accidentes y lesiones graves. El funcionamiento de los equipamientos de seguridad del vehículo podría verse mermado.

- Circule solo si tiene buena visibilidad a través de todos los cristales.
- No recubra el parabrisas con productos repelentes del agua disponibles para cristales. Si las condiciones de visibilidad son desfavorables, puede que se produzca un deslumbramiento más intenso.

⚠ ADVERTENCIA

Los productos para la conservación del vehículo pueden ser tóxicos y peligrosos. El uso de productos no adecuados para la conservación o su uso indebido puede provocar accidentes, lesiones, quemaduras e intoxicaciones graves.

- Guarde los productos para la conservación únicamente en sus envases originales bien cerrados.
- Tenga en cuenta las indicaciones del prospecto.
- Mantenga los productos para la conservación fuera del alcance de los niños.
- Para no inhalar vapores nocivos, aplique los productos para la conservación solamente al aire libre o en recintos con buena ventilación.
- Para la conservación del vehículo, no utilice nunca trementina, aceite del motor, quitaesmaltes ni cualquier otro líquido que se evapore rápidamente. Son tóxicos y fácilmente inflamables.

ⓘ AVISO

La suciedad que contenga componentes agresivos o disolventes puede dañar irreparablemente el equipamiento del vehículo, como el acolchado de los asientos o las piezas decorativas, aunque se limpie rápidamente.

- No deje que la suciedad se seque.
- Encargue la limpieza de manchas difíciles a un taller especializado debidamente cualificado.

Lavar el vehículo

📖 Tenga en cuenta ⚠ y ⓘ, al principio de este capítulo, en la página 277.

El lavado periódico del vehículo evita que la suciedad pueda dañar la pintura.

Los vehículos pintados en mate necesitan un cuidado especial debido a las características especiales de la pintura.

Para lavar correcta y adecuadamente su vehículo, tenga en cuenta la siguiente información

→ ⓘ, → ⚠.

⚠ ADVERTENCIA

Después del lavado del vehículo puede que la capacidad de frenado quede mermada y que la distancia de frenado aumente porque los discos y las pastillas de freno estén mojados o incluso congelados en invierno.

- Realice con precaución algunas frenadas para "secar y liberar los frenos de hielo". ¡Al hacerlo no ponga en peligro a otros usuarios de la vía!

ⓘ AVISO

¡El lavado inadecuado del vehículo puede provocar daños graves en este!

- Siga siempre las indicaciones del fabricante.
- No lave el vehículo a pleno sol.
- Si las temperaturas exteriores son bajas, no dirija nunca el chorro de agua directamente a las puertas o al portón del maletero. ¡Podrían congelarse piezas del vehículo!

Eliminación de la suciedad persistente de la pintura mate

- Ablande lo antes posible con agua los insectos y excrementos de pájaros adheridos y rocíelos con un producto de limpieza especial para pintura mate.
- Elimine las salpicaduras de alquitrán de la superficie pintada con un limpiaalquitrán corriente. No elimine los restos frotando intensamente.
- Elimine la resina y el óxido superficial con un producto de limpieza especial para pintura mate y masilla de limpieza. Deslice la masilla por los lugares afectados sin ejercer presión.
- Rocíe la grasa y las huellas dactilares con un aerosol de acabado para pintura mate y frote con un paño suave de microfibra.
- Enjuague inmediatamente posibles restos de gasolina con abundante agua.

Instalaciones de lavado automático

- Si la **pintura es mate**, no seleccione nunca un programa con cera o producto de secado.
- Si la **pintura es mate**, utilice únicamente instalaciones de lavado que utilicen elementos de lavado textiles, nunca una que utilice cepillos.
- Si el vehículo lleva láminas decorativas y de protección, no seleccione un programa de lavado con cera caliente.

- Utilice preferentemente instalaciones de lavado sin cepillos.
 - Encargue también con regularidad el lavado a fondo de los bajos del vehículo para eliminar restos.
 - Tenga en cuenta la información del encargado de la instalación de lavado, sobre todo si el vehículo lleva montados accesorios, como espóileres → ⓘ.
- ✓ Las ventanillas están cerradas y los retrovisores exteriores están plegados.
 - ✓ *Vehículos con bloqueo de la columna de dirección:* Si en la instalación de lavado automático (túnel de lavado) se arrastra el vehículo mecánicamente, la columna de dirección no deberá bloquearse en ningún caso → pág. 138.
 - ✓ Los limpiacristales → pág. 103 y el sensor de lluvia y de luz → pág. 104 están desconectados.
 - ✓ La función Auto-Hold está desactivada → pág. 165.
 - ✓ Si lleva: la antena de techo se ha desenroscado.

ⓘ AVISO

Las instalaciones de lavado automático que detectan los contornos mecánicamente por contacto pueden dañar el vehículo, p. ej., los espóileres.

Equipos de limpieza de alta presión

- ¡No utilice nunca boquillas rotativas! Siga las indicaciones del fabricante.
- Utilice únicamente agua a una temperatura inferior a +60 °C (+140 °F).
- Mueva el chorro de agua de forma uniforme manteniendo la tobera a una distancia de 50 cm (20 in) como mínimo respecto a todas las piezas del vehículo.
- No dirija el chorro de agua durante mucho tiempo a un mismo punto.
- En la medida de lo posible, no dirija el chorro de agua directamente a las piezas delicadas del vehículo, p. ej., las juntas de goma, las ventanillas, las molduras brillantes, los neumáticos, los sensores, las lentes de las cámaras o las láminas decorativas y de protección.
- Si los cristales están cubiertos de nieve o de hielo, no los limpie nunca con equipos de limpieza de alta presión.

Lavado a mano

La suciedad ocasional que haya sobre la pintura se puede eliminar con una masilla de limpieza.

1. Limpie el polvo y la suciedad gruesa del vehículo con abundante agua.

2. Si la **pintura es mate** elimine los insectos, las manchas de grasa y las huellas dactilares con un producto de limpieza especial para pintura mate. Aplique el producto ejerciendo una ligera presión con un paño de microfibra.
3. Utilice una esponja suave, una manopla o un cepillo de lavado ejerciendo poca presión. Empiece por el techo para proseguir de arriba hacia abajo. Utilice un champú para vehículos solamente si la suciedad es persistente.

Si la **pintura es mate**, utilice un champú neutro para vehículos y limpie el vehículo de arriba abajo con un paño de limpieza. Limpie el paño a fondo con frecuencia.
4. Limpie las ruedas y los largueros inferiores con una esponja limpia.
5. Enjuague con abundante agua.
6. Deje secar el vehículo al aire libre. Retire los restos de agua con una gamuza.

ⓘ AVISO

Si se lava el vehículo de forma inadecuada, se puede eliminar el efecto mate de la pintura.

- No utilice nunca programas de lavado que apliquen producto conservante de cera.
- Por norma general, utilice para la limpieza solamente productos de limpieza que no contengan partículas sólidas ni productos abrasivos, como champús para vehículos o quitainsectos.
- No utilice esponjas quitainsectos, estropajos de cocina ásperos o similares. La superficie se podría dañar.

ⓘ AVISO

Los desagües de la caja de aguas pueden atascarse por hojarasca y suciedad. El agua que no salga podría introducirse en el habitáculo. Si se introduce agua de forma manual en la caja de aguas (p. ej., con un equipo de limpieza de alta presión), se pueden producir daños considerables en el vehículo.

- Retire la hojarasca y otros objetos sueltos con un aspirador o la mano.
- Encargue a un taller especializado la limpieza de la zona situada debajo de la cubierta perforada.



Lave el vehículo solamente en los lugares previstos especialmente para ello. De este modo se evita que el agua sucia, que puede estar contaminada con aceite, llegue al sistema de canalización de aguas residuales.

Conservación y limpieza del exterior del vehículo

📖 **Tenga en cuenta** ⚠️ y ⓘ, al principio de este capítulo, en la página 277.

A continuación encontrará algunas recomendaciones sobre la limpieza y la conservación de distintas piezas del vehículo.

Cristales, superficies de cristal

- Elimine los restos de cera, p. ej., de productos de conservación, con un producto limpiacristales apropiado o el paño de limpieza Original Volkswagen.
- Retire la nieve con un cepillo de mano.
- Retire la escarcha con una rasqueta de plástico. Al hacerlo, rasque siempre en un mismo sentido.
- En caso de hielo, utilice un aerosol antihielo apropiado o el aerosol antihielo Original Volkswagen.
- **Escobillas limpiacristales:** → pág. 220

Pintura

Trate las superficies siempre con cuidado para no dañar la capa de pintura.

- Limpie inmediatamente la suciedad leve, p. ej., sedimentaciones, restos de insectos, productos cosméticos, etc., con un paño limpio y suave y una solución jabonosa suave consistente en dos cucharadas soperas, como máximo, de jabón neutro por litro de agua o con una masilla de limpieza.
- Limpie inmediatamente el combustible o los líquidos operativos que se salgan.
- Humedezca el óxido superficial con una solución jabonosa. A continuación, elimínelo con masilla de limpieza.
- Encargue la eliminación de corrosión a un taller especializado cualificado para ello. Volkswagen recomienda acudir para ello a un concesionario Volkswagen.
- Si la pintura presenta daños, acuda a un taller especializado cualificado para ello y solicite la reparación de los mismos. Volkswagen recomienda acudir para ello a un concesionario Volkswagen.

Los productos conservantes protegen la pintura del vehículo. Cuando el agua ya no forme perlas de forma evidente sobre la pintura *limpia*, se debería volver a proteger el vehículo con un producto conservante de cera.

- En caso de **pintura mate**, aplique una cera especial para esta pintura sobre el vehículo limpio con

una esponja suave. Retire la cera sobrante con un paño de microfibra.

- Aunque en la instalación de lavado automático se aplique con regularidad un conservante de cera, Volkswagen recomienda proteger la pintura del vehículo con una cera dura apropiada o la cera dura Original Volkswagen al menos 2 veces al año.
- El pulido solo será necesario cuando la pintura del vehículo haya perdido su brillo y este no se pueda restablecer con productos de conservación.

No pule nunca las superficies pintadas en mate. Si se saca brillo a la pintura, la superficie resultará dañada irreparablemente.

Caja de aguas, vano motor



Fig. 198 Entre el vano motor y el parabrisas: caja de aguas (representación esquemática).

- Retire la hojarasca y otros objetos sueltos con un aspirador o la mano → [fig. 198](#), → ⓘ.
- Encargue la limpieza del vano motor siempre a un taller especializado y cualificado para ello → ⚠️. Volkswagen recomienda acudir para ello a un concesionario Volkswagen.

Si se introduce agua de forma manual en la caja de aguas (p. ej., con un equipo de limpieza de alta presión), se pueden producir daños considerables en el vehículo.

⚠️ AVISO

Los desagües de la caja de aguas pueden atascarse por hojarasca y suciedad. El agua que no salga podría introducirse en el habitáculo.

- Encargue con regularidad a un taller especializado cualificado para ello la limpieza de la zona situada debajo de la cubierta perforada. Volkswagen recomienda acudir para ello a un concesionario Volkswagen.

Sensores, lentes de las cámaras



Fig. 199 En la parte trasera del vehículo: cámara de marcha atrás en la manilla con pulsador (representación esquemática).

Limpie la zona de delante de los sensores o de las cámaras con un paño suave y un producto de limpieza que no contenga disolventes.

Limpie las superficies sensoras del sensor de lluvia y de luz y la ventana de visión de la cámara en el parabrisas como en el caso de los **cristales y las superficies de cristal** (en función del equipamiento).

- Retire la nieve con un cepillo de mano.
- No utilice nunca agua caliente ni muy caliente.
- En caso de hielo, utilice un aerosol antihielo apropiado o el aerosol antihielo Original Volkswagen.

Láminas decorativas, láminas de protección

- Elimine la suciedad como en el caso de la **pintura**. Para las láminas decorativas en mate, utilice un producto limpiador de plásticos apropiado o el producto limpiador de plásticos Original Volkswagen.
- Aplique al vehículo, limpio y sin polvo, cera dura líquida cada 3 meses. Para aplicarla, utilice solamente paños limpios y suaves de microfibra. **No utilice cera caliente**, ¡tampoco en las instalaciones de lavado!
- Suciedad persistente: retírela con cuidado utilizando alcohol y, a continuación, enjuague con agua caliente.

 Las condiciones medioambientales, como la radiación solar, la humedad, la contaminación, el impacto de piedras, etc., influyen en la durabilidad y el color de las láminas decorativas y de protección. En las láminas decorativas pueden aparecer marcas por el uso y el paso del tiempo transcurridos entre 1 y 3 años aprox.; en las de protección, transcurridos entre 2 y 3 años aprox. En zonas de clima muy cálido, las láminas decorativas pueden perder algo de

color durante el primer año, y las láminas de protección, durante el segundo.

Piezas embellecedoras de plástico cromado, aluminio o acero inoxidable

- Limpie la superficie con un producto de conservación para cromo y aluminio apropiado o el producto de conservación para cromo y aluminio Original Volkswagen.
- Las piezas embellecedoras cromadas se pueden conservar con una cera dura apropiada o la cera dura Original Volkswagen.

Faros, grupos ópticos traseros

- Limpie la suciedad con una esponja suave mojada en una solución jabonosa suave consistente en dos cucharadas soperas, como máximo, de jabón neutro por litro de agua. No utilice productos de limpieza que contengan alcohol o disolventes.
- Limpie la suciedad persistente con un producto de conservación para cromo y aluminio apropiado o el producto de conservación para cromo y aluminio Original Volkswagen.

Llantas

- Retire la suciedad y la sal antihielo con abundante agua.
- Limpie las llantas de aleación ligera sucias con un limpiador de llantas apropiado o el limpiador de llantas Original Volkswagen. Volkswagen recomienda untar las llantas cada 3 meses con una cera dura apropiada o la cera dura Original Volkswagen.
- Repase inmediatamente la capa de pintura de protección que esté dañada con un lápiz de retoque. Dado el caso, acuda a un taller especializado.
- Elimine el polvo de abrasión de los frenos con un limpiador de llantas apropiado o el limpiador de llantas Original Volkswagen.

Bombines de las cerraduras de las puertas

1. Descongele el bombín de las cerraduras de las puertas con un producto específico para ello o el producto antihielo Original Volkswagen.

No utilice productos para descongelar cerraduras que contengan sustancias desengrasantes.

ADVERTENCIA

El vano motor del vehículo es una zona peligrosa. ¡Al realizar cualquier trabajo en el motor o en el vano motor existe peligro de que se produzcan lesiones, quemaduras, accidentes e incendios!

- Antes de realizar trabajos en el vano motor, tenga en cuenta sin falta las operaciones necesarias

y las medidas de seguridad → pág. 234, *Advertencias de seguridad para realizar trabajos en el vano motor.*

- Encargue los trabajos a un taller especializado debidamente cualificado. Volkswagen recomienda acudir para ello a un concesionario Volkswagen.

⚠ AVISO

La limpieza y la conservación inadecuadas pueden provocar daños en el vehículo.

- Siga siempre las indicaciones del fabricante.
- No utilice utensilios de limpieza demasiado ásperos o que rayen.

Conservación y limpieza del habitáculo

📖 Tenga en cuenta ⚠ y ⓘ, al principio de este capítulo, en la página 277.

A continuación encontrará algunas recomendaciones sobre la limpieza y la conservación de distintas piezas del vehículo.

⚠ AVISO

La limpieza y la conservación inadecuadas pueden provocar daños en el vehículo.

- No utilice en ningún caso equipos de limpieza a vapor, cepillos, esponjas ásperas, etc.
- Encargue la limpieza de manchas difíciles a un taller especializado.

Cristales

- Limpie los cristales con un producto limpiacristales.
- Séquelos con una gamuza limpia o un paño que no suelte pelusa.

Tejidos, microfibra, cuero sintético

- Retire periódicamente las partículas de suciedad adheridas a la superficie con un aspirador para que el material no se dañe de forma permanente por rozamiento.
- Limpie la suciedad con un producto de limpieza para interiores apropiado o el producto de limpieza para interiores Original Volkswagen.
- Si se trata de suciedad producida por sustancias grasas, como el aceite, utilice un producto de limpieza para interiores apropiado o el producto de limpieza para interiores Original Volkswagen. Re-

tire la parte disuelta de grasa o de colorante con un paño absorbente sin frotar. Dado el caso, repase después con agua.

- En caso de suciedad producida por, p. ej., tinta de bolígrafo o esmalte de uñas, utilice un producto de limpieza para interiores apropiado o el producto de limpieza para interiores Original Volkswagen. Dado el caso, aplique después una solución jabonosa suave consistente en dos cucharadas soperas, como máximo, de jabón neutro por litro de agua.
- No utilice nunca productos de conservación para cuero, disolventes, cera para suelos, crema para el calzado, quitamanchas u otros productos similares.
- No utilice nunca equipos de limpieza de alta presión o a vapor, ni aerosoles fríos.

Cuero natural

- Limpie la suciedad reciente con un paño de algodón y una solución jabonosa suave consistente en dos cucharadas soperas, como máximo, de jabón neutro por litro de agua. Evite que penetren líquidos por las costuras.
- En caso de suciedad producida por, p. ej., tinta de bolígrafo o esmalte de uñas, utilice un producto de limpieza apropiado para cuero o el producto de limpieza para cuero Original Volkswagen.
- Trate las manchas secas con un producto de limpieza apropiado para cuero o el producto de limpieza apropiado para cuero Original Volkswagen.
- Si se trata de suciedad producida por sustancias grasas, como el aceite, limpie las manchas recientes con un paño absorbente.
- Aplique periódicamente y tras cada limpieza un producto de conservación para asientos de cuero. Si el vehículo permanece estacionado durante mucho tiempo al aire libre, debería cubrir el cuero para protegerlo de la radiación solar directa.

No trate nunca el cuero con disolventes, cera para suelos, crema para el calzado, quitamanchas u otros productos similares.

Piezas de plástico

- Límpielas con un paño suave y húmedo.
- Si la suciedad persistente no se puede eliminar con un poco de solución jabonosa suave (dos cucharadas soperas, como máximo, de jabón neutro por litro de agua), utilice, dado el caso, un producto de limpieza para plásticos que no contenga disolventes o el producto de limpieza para plásticos Original Volkswagen.

Piezas embellecedoras, molduras embellecedoras de cromo, aluminio o acero inoxidable

- Límpielas en un lugar donde no haya polvo con un paño limpio y suave mojado en una solución jabonosa suave consistente en dos cucharadas soperas, como máximo, de jabón neutro por litro de agua.
- Conserve las superficies anodizadas con un producto de conservación para cromo y aluminio apropiado o el producto de conservación para cromo y aluminio Original Volkswagen.

Mandos

1. Retire la suciedad más gruesa y poco accesible con un pincel suave.
2. Utilice un paño limpio y suave con un poco de solución jabonosa suave consistente en dos cucharadas soperas, como máximo, de jabón neutro por litro de agua. No permita que caiga líquido en los mandos.

Pantallas

No limpie la pantalla del cuadro de instrumentos ni la del sistema de infotainment en seco.

1. Para la limpieza, desconecte temporalmente dicho sistema.
2. Utilice un paño de limpieza apropiado o el paño de limpieza Original Volkswagen con un poco de agua, un producto limpiacristales apropiado o un limpiador de LCD.

Juntas de goma

- Límpielas con un trapo suave, que no suelte pelusa, y mucha agua.
- Trátelas periódicamente con un producto de conservación para goma apropiado o el producto de conservación para goma Original Volkswagen.

Cinturones de seguridad

1. Extraiga el cinturón de seguridad por completo y déjelo desenrollado.
2. Retire la suciedad gruesa con un cepillo suave.
3. Limpie el cinturón con una solución jabonosa suave consistente en dos cucharadas soperas, como máximo, de jabón neutro por litro de agua.
4. Deje que el tejido del cinturón se seque por completo y luego enróllelo.

⚠ ADVERTENCIA

La limpieza inadecuada de los cinturones de seguridad, de sus anclajes y de sus enrolladores automáticos puede provocar daños en los mismos.

- No intente nunca modificar o desmontar usted mismo los cinturones de seguridad para limpiarlos.
- No limpie nunca los cinturones de seguridad y sus componentes con productos químicos.
- No utilice líquidos corrosivos, disolventes u objetos cortantes.
- Evite que entren líquidos o cuerpos extraños en los cierres de los cinturones.
- Tras limpiar los cinturones de seguridad, espere a que se sequen por completo antes de enrollarlos.

Embellecedores de madera

Límpielos con un paño suave y un poco de solución jabonosa suave consistente en dos cucharadas soperas, como máximo, de jabón neutro por litro de agua.

Limpieza de los tapizados de los asientos

Si alguna prenda de vestir, p. ej., una prenda de tela vaquera, colorea el tapizado de los asientos, no se trata de un defecto del tapizado, sino que se debe a la falta de solidez del tinte de la prenda de vestir. En el acolchado de los asientos pueden ir montadas piezas del sistema de airbags y conectores eléctricos. Si el acolchado de los asientos se daña, se limpia y se trata inadecuadamente, o se moja, podría estropearse el sistema eléctrico del vehículo y averiarse el sistema de airbags → ⚠.

En función del equipamiento, en las banquetas con calefacción van montados componentes y conectores eléctricos que podrían resultar dañados en caso de una limpieza o un tratamiento inadecuados. Asimismo se podrían producir daños en otros puntos del sistema eléctrico del vehículo.

- No utilice nunca equipos de limpieza de alta presión o a vapor, ni aerosoles fríos.
- Evite siempre que los tapizados se empapen.
- No encienda nunca la calefacción de los asientos para secarlos.
- No utilice detergentes en pasta ni soluciones a base de detergente para prendas delicadas.
- En caso de duda, acuda a un taller especializado debidamente cualificado. Volkswagen recomienda un concesionario Volkswagen.

⚠ ADVERTENCIA

La conservación y la limpieza inadecuadas de los componentes del vehículo pueden afectar al funcionamiento del equipamiento de seguridad del mismo y provocar lesiones graves.

- Limpie y conserve las piezas del vehículo únicamente conforme a las indicaciones del fabricante.

 Por su propia naturaleza, las marcas de desgaste y suciedad causadas por el uso normal son más fáciles de detectar en los materiales claros del habitáculo. Las marcas causadas por el uso son inevitables y suponen también un envejecimiento inevitable por el uso normal. Tenga en cuenta las indicaciones para la conservación correspondientes. <

Accesorios, cambio de piezas, reparaciones y modificaciones

Accesorios y recambios

Pida asesoramiento a un taller especializado cualificado antes de comprar accesorios, recambios o líquidos y medios operativos, p. ej., si se desea equipar el vehículo posteriormente con accesorios o si se han de cambiar piezas. El taller especializado cualificado le informará sobre las disposiciones legales y las recomendaciones relativas a accesorios, recambios y líquidos y medios operativos. Volkswagen recomienda un concesionario Volkswagen.

Volkswagen recomienda utilizar **Recambios Originales Volkswagen®** y/o **accesorios Volkswagen**, que se pueden adquirir en los concesionarios de la marca. Volkswagen ha comprobado que estos productos son fiables, seguros y adecuados. Los talleres especializados cualificados también están preparados para realizar el montaje con absoluta profesionalidad. Volkswagen recomienda un concesionario Volkswagen.

Pese a observar continuamente el mercado, Volkswagen no puede juzgar si productos **no autorizados por Volkswagen** reúnen los requisitos de fiabilidad, seguridad y aptitud para el vehículo. De ahí que Volkswagen no asuma ninguna responsabilidad por estos productos, aun cuando, en determinados casos, exista una autorización de un instituto de inspección técnica oficialmente reconocido o de un organismo oficial.

Los **dispositivos instalados posteriormente** que influyan directamente en el control del vehículo deben llevar el distintivo **e** (signo de homologación de la Unión Europea) y estar autorizados por Volkswagen para el vehículo en cuestión. Entre estos dispositivos se encuentran, p. ej., los reguladores de velocidad o los sistemas de amortiguación de regulación electrónica.

Los **dispositivos eléctricos conectados adicionalmente**, cuya finalidad no sea la de ejercer un control directo sobre el vehículo, deben llevar el distintivo **CE** (declaración de conformidad del fabricante en la

Unión Europea). Entre estos dispositivos se encuentran, p. ej., neveras, ordenadores o ventiladores.

ADVERTENCIA

Si se utilizan accesorios y recambios no apropiados, pueden producirse daños en el vehículo, anomalías en el funcionamiento, accidentes y lesiones graves.

- Volkswagen recomienda utilizar Recambios Originales Volkswagen® y/o accesorios Volkswagen, que se pueden adquirir en los concesionarios de la marca.
- Monte únicamente piezas en el vehículo que equivalgan, desde el punto de vista constructivo y de sus propiedades, a las piezas montadas de fábrica.
- Monte únicamente las combinaciones de llanta y neumático autorizadas por Volkswagen para el tipo de vehículo en cuestión.

ADVERTENCIA

Los objetos que pudiera haber en la zona de despliegue de los airbags podrían provocar lesiones graves o mortales si se disparasen estos.

- No fije ni coloque nunca objetos en las zonas de despliegue de los airbags. <

Reparaciones y modificaciones técnicas

¡Cuando se realicen reparaciones y modificaciones técnicas se tienen que respetar las directrices de Volkswagen → !

Cualquier modificación de los componentes electrónicos y de su software puede provocar fallos funcionales. Debido a la interconexión de los componentes electrónicos, estos fallos también pueden repercutir negativamente en otros sistemas que no estén afectados de un modo directo. Esto significa que la fiabilidad del vehículo puede estar gravemente en peligro, que puede producirse un desgaste de las piezas del vehículo mayor de lo normal y que se puede llegar a perder la homologación del vehículo.

El concesionario Volkswagen no puede hacerse responsable de los daños ocasionados como consecuencia de reparaciones incorrectas y modificaciones técnicas.

El concesionario Volkswagen no se hace responsable de los daños ocasionados como consecuencia de reparaciones incorrectas y modificaciones técnicas. Estos daños tampoco los cubre la garantía comercial de Volkswagen.

Encargue todas las reparaciones y las modificaciones técnicas necesarias a un taller especializado cualificado para ello. Volkswagen recomienda sus concesionarios con **Recambios Originales Volkswagen**®.

Información de Volkswagen para las reparaciones

Es posible adquirir la información oficial de Volkswagen sobre los servicios y para las reparaciones.

Cientes en Europa, Asia, Australia, África, Centroamérica y Sudamérica:

Diríjase a un taller especializado debidamente cualificado. Volkswagen recomienda un concesionario Volkswagen. O regístrese en el portal de Internet **erWin** (sistema electrónico de información para reparaciones y talleres):

<https://erwin.volkswagen.de>

Cientes en Norteamérica y Canadá:

Si desea pedir la información sobre los servicios en formato impreso, diríjase a:

Volkswagen Technical Literature Ordering Centre

literature.vw.com

Además, se puede registrar en el portal de Internet **erWin**:

<https://erwin.vw.com>

Conexión de diagnóstico (OBD)

En el habitáculo hay una conexión de diagnóstico (OBD) para consultar la memoria de incidencias. Las memorias de incidencias registran las averías y las divergencias respecto a los valores teóricos de las unidades de control electrónicas → ⚠.

La conexión de diagnóstico (OBD) se encuentra en la zona reposapiés del lado del conductor, bien en la parte inferior del tablero de instrumentos, bien junto a la palanca de desbloqueo del capó delantero, detrás de una tapa.

Encargue la consulta y el restablecimiento de las memorias de incidencias únicamente a talleres especializados debidamente cualificados. En estos talleres se puede obtener más información sobre los datos almacenados. Volkswagen recomienda un concesionario Volkswagen.

Una vez subsanada una avería, la información al respecto se borra de la memoria de incidencias. Otros contenidos de la memoria se sobrescriben sucesivamente.

Vehículos con accesorios y estructuras carroceras especiales

Los fabricantes de accesorios y estructuras carroceras (reformas) garantizan que estos cumplen las leyes y normativas vigentes en materia de medio ambiente, especialmente de las Directivas de la UE

2000/53/CE y 2003/11/CE. La primera regula la gestión de los vehículos al final de su vida útil y la segunda hace referencia a las disposiciones que limitan la comercialización y el uso de determinadas sustancias y preparados peligrosos.

El titular del vehículo deberá guardar la documentación de montaje de las reformas y, en caso de llevar el vehículo al desguace, entregar dicha documentación al realizar la entrega del vehículo. De este modo se garantiza que los vehículos que hayan sido reformados se sometan asimismo a un reciclaje respetuoso con el medio ambiente.

Reparaciones en el parabrisas

Para cumplir su función, algunos equipamientos necesitan componentes eléctricos o electrónicos que, p. ej., van fijados en el lado interior del parabrisas por la zona del retrovisor interior. El parabrisas se tendrá que sustituir si resulta dañado, por ejemplo, por el impacto de una piedra, en el campo de visión de estos componentes eléctricos o electrónicos. La reparación de dicho impacto puede causar un funcionamiento incorrecto o anómalo de los equipamientos en cuestión.

Tras sustituir el parabrisas, un taller especializado cualificado para ello deberá ajustar y calibrar la cámara y los sensores. Volkswagen recomienda un concesionario Volkswagen.

Merma o daño de sensores y cámaras

Si se realizan reparaciones incorrectas, se realizan modificaciones estructurales en el vehículo (p. ej., si se rebaja la suspensión), se montan accesorios posteriormente o se realizan modificaciones en el revestimiento, se podrían desajustar o dañar los sensores y las cámaras. Esto también puede ocurrir por algún golpe al aparcar, e incluso por algún pequeño daño, como el impacto de una piedra en el parabrisas.

¡No cubra la zona situada delante y alrededor de los sensores y las cámaras con adhesivos, faros adicionales, marcos embellecedores para la matrícula o similares! Tenga en cuenta la posición de los sensores y las cámaras en el vehículo → pág. 7, *Cuadros generales del vehículo*.

De lo contrario, se puede ver mermado el funcionamiento de importantes funciones de los sistemas de asistencia al conductor y el vehículo puede resultar dañado.

Únicamente encargue reparaciones o modificaciones estructurales a talleres especializados cualificados para ello. Volkswagen recomienda un concesionario Volkswagen.

Otras indicaciones:

- Si se pinta la zona de los sensores de otro color o se vuelve a pintar, el funcionamiento del sistema en cuestión se puede ver perjudicado.
- En algunas versiones del vehículo, el emblema de Volkswagen puede influir en la visibilidad del sensor de radar de la parte delantera. Por ello, solo utilice el vehículo con el emblema de Volkswagen original o con uno autorizado para ello por Volkswagen.

Protección para los bajos del grupo motopropulsor

Esta protección reduce el riesgo de dañar los bajos del vehículo y el cárter de aceite del motor, p. ej., al subir bordillos, en las entradas a los inmuebles o al circular por carreteras sin asfaltar.

Encargue el montaje posterior de esta protección a un taller especializado cualificado para ello. Volkswagen recomienda un concesionario Volkswagen.

La protección para los bajos del grupo motopropulsor puede que no esté disponible en todos los países.

⚠ ADVERTENCIA

Cualquier tipo de reparación o modificación que se realice en el vehículo de un modo incorrecto puede mermar la eficacia de los sistemas de asistencia al conductor y de los airbags al dispararse. Esto podría provocar anomalías en el funcionamiento, accidentes y lesiones mortales.

- Encargue las reparaciones y modificaciones necesarias en el vehículo solo a talleres especializados cualificados para ello. Volkswagen recomienda un concesionario Volkswagen.

⚠ ADVERTENCIA

Si se realizan reparaciones y modificaciones en el vehículo de forma incorrecta, pueden producirse daños en el vehículo, accidentes y lesiones graves.

- Volkswagen recomienda utilizar Recambios Originales Volkswagen® y/o accesorios Volkswagen, que se pueden adquirir en los concesionarios de la marca. Volkswagen ha comprobado que estos productos son fiables, seguros y adecuados.
- Encargue las reparaciones y modificaciones necesarias en el vehículo solo a talleres especializados cualificados para ello. Los talleres especializados disponen de los equipos de diagnóstico, las informaciones sobre reparaciones y las herramientas que se precisan, así como de personal cualificado. Volkswagen recomienda un concesionario Volkswagen.

- Monte únicamente piezas en el vehículo que equivalgan, desde el punto de vista constructivo y de sus propiedades, a las piezas montadas de fábrica.
- Monte únicamente las combinaciones de llanta y neumático autorizadas por Volkswagen para el tipo de vehículo en cuestión.

⚠ ADVERTENCIA

Si no se utiliza la toma de conexión para diagnóstico conforme a lo previsto, se pueden producir fallos de funcionamiento y, como consecuencia, accidentes y lesiones graves.

- No consulte nunca usted mismo la memoria de incidencias mediante la toma de conexión para diagnóstico.
- No consulte nunca usted mismo los datos mediante la toma de conexión para diagnóstico del vehículo.
- Encargue la consulta de la memoria de incidencias mediante la conexión de diagnóstico solamente a talleres especializados debidamente cualificados. Volkswagen recomienda un concesionario Volkswagen.

Reparaciones y posibles efectos negativos en el sistema de airbags

¡Cuando se realicen reparaciones y modificaciones técnicas se tienen que respetar las directrices de Volkswagen → ⚠!

Encargue únicamente a un taller especializado modificaciones y reparaciones en el paragolpes delantero, en las puertas, en los asientos delanteros, en el revestimiento interior del techo o en la carrocería. En estas piezas del vehículo pueden encontrarse componentes y sensores del sistema de airbags.

Cuando se realizan trabajos en el sistema de airbags o se desmontan y montan piezas del mismo con motivo de otros trabajos de reparación, pueden resultar dañados componentes del sistema de airbags. Esto puede provocar que, en caso de accidente, los airbags no se disparen correctamente o que no se disparen en absoluto.

Para que no quede mermada la eficacia de los airbags y para que los componentes desmontados no ocasionen lesiones ni contaminen el medio ambiente, deberán respetarse las disposiciones correspondientes. Los talleres especializados conocen estas disposiciones.

La modificación de la suspensión del vehículo puede perjudicar el funcionamiento del sistema de airbags

en caso de colisión. Por ejemplo, el uso de combinaciones de llanta y neumático que no hayan sido autorizadas por Volkswagen, la reducción de la altura del vehículo, la modificación de la rigidez de la suspensión, incluidos los muelles, los brazos telescópicos, los amortiguadores, etc., pueden modificar las fuerzas que miden los sensores de los airbags y que transmiten a la unidad de control electrónica. Determinadas modificaciones en la suspensión pueden, p. ej., incrementar las fuerzas medidas por los sensores y provocar que el sistema de airbags se dispare en determinadas colisiones en las que normalmente no se dispararía si no se hubieran llevado a cabo dichas modificaciones. Otras modificaciones pueden reducir las fuerzas medidas por los sensores y evitar que los airbags se disparen cuando deban hacerlo.

⚠ ADVERTENCIA

Cualquier tipo de reparación o modificación que se realice en el vehículo de un modo incorrecto puede provocar daños y anomalías en el funcionamiento del vehículo y mermar la eficacia del sistema de airbags. Esto podría provocar un accidente y lesiones graves o mortales.

- Encargue las reparaciones y modificaciones que se tengan que realizar en el vehículo únicamente a talleres especializados.
- Los módulos de airbag no se pueden reparar y se tienen que sustituir.
- No monte nunca en el vehículo piezas de airbags desmontadas de vehículos al final de su vida útil ni procedentes de plantas de reciclaje.

⚠ ADVERTENCIA

Las modificaciones en la suspensión del vehículo, incluido el uso de combinaciones de llanta y neumático que no hayan sido autorizadas, pueden alterar el funcionamiento de los airbags y aumentar el riesgo de que se produzcan lesiones graves o mortales en caso de accidente.

- No monte nunca componentes de la suspensión cuyas características no sean idénticas a las de las piezas originales montadas en el vehículo.
- No utilice nunca combinaciones de llanta y neumático que no hayan sido autorizadas por Volkswagen.

Telefonía móvil y radiocomunicación en el vehículo

Radiación electromagnética

Si se utiliza un teléfono móvil o un dispositivo de radiocomunicación sin conexión a la antena exterior,

no se desviará la radiación electromagnética de forma óptima hacia el exterior. Sobre todo en caso de mala recepción, p. ej., en zonas rurales, puede llegar a haber una radiación elevada en el vehículo. Esto puede suponer un riesgo para la salud → ⚠.

En función del equipamiento, puede utilizarse una interfaz de teléfono adecuada para conectar el teléfono móvil a la antena exterior. La calidad de la conexión mejora y aumenta el alcance.

Telefonar

En muchos países solo está permitido hablar por teléfono en el vehículo mediante un dispositivo manos libres, p. ej., a través de una conexión Bluetooth®. Fije el teléfono móvil en un soporte adecuado → ⚠ antes de utilizarlo o guárdelo en un portaobjetos donde no pueda deslizarse, p. ej., en la consola central.

Radiocomunicación

Si quiere utilizar un dispositivo de radiocomunicación, tenga en cuenta las disposiciones legales y el manual de instrucciones del fabricante. Para el montaje posterior de un dispositivo de radiocomunicación es necesaria una autorización.

Para más información sobre el montaje de un dispositivo de radiocomunicación, acuda a un taller especializado cualificado. Volkswagen recomienda un concesionario Volkswagen.

⚠ ADVERTENCIA

Los teléfonos móviles que no estén fijados o que no lo estén correctamente podrían salir lanzados por el habitáculo en caso de una maniobra brusca, un frenazo o un accidente, y causar lesiones.

- Fije o guarde de forma segura los teléfonos móviles y sus accesorios fuera de las zonas de despliegue de los airbags.

⚠ ADVERTENCIA

Si se utilizan teléfonos móviles y dispositivos de radiocomunicación sin conexión a una antena exterior, es posible que se excedan los valores límite de radiación electromagnética en el interior del vehículo, lo que pondría en peligro la salud del conductor y la de sus acompañantes. Lo mismo ocurre si la antena exterior no está instalada correctamente.

- Mantenga una distancia mínima de 20 cm (8 in) entre las antenas del dispositivo y un implante médico activo, como un marcapasos.
- No lleve el dispositivo encendido muy cerca o directamente encima de un implante médico activo, p. ej., en el bolsillo del pecho.

- Apague el dispositivo de inmediato si sospecha que provoca interferencias en un implante médico activo o en cualquier otro dispositivo sanitario.

Información para el cliente

Garantía legal

Garantía legal de los concesionarios Volkswagen

Los concesionarios Volkswagen garantizan el perfecto estado de sus vehículos y atienden las reclamaciones de garantía.

Consulte los pormenores de la garantía legal y de la comercial en el contrato de compraventa o diríjase a un concesionario Volkswagen.

Garantía legal para pintura y carrocería

Los concesionarios Volkswagen conceden una garantía que cubre la pintura y la carrocería de sus vehículos.

Como complemento de las cláusulas de la garantía legal aplicables a los vehículos Volkswagen nuevos, que figuran en el contrato de compraventa, conceden una garantía comercial de un tiempo determinado que cubre la pintura y las perforaciones por corrosión en la carrocería:

- Una garantía de 3 años que cubre los defectos de pintura.
- una garantía de 12 años que cubre la perforación por corrosión. Por "perforación por corrosión" se entiende una perforación de la chapa de la carrocería que pasa de la parte interior (hueca) a la parte exterior.

Si, no obstante, se produjeran tales daños, cualquier concesionario Volkswagen se encargaría de repararlos sin presentar cargo alguno por los costes de mano de obra y material.

La garantía no será aplicable en los siguientes casos:

- En caso de daños que se deban a influencias externas o a un cuidado insuficiente del vehículo.
- En caso de daños en la carrocería o la pintura que no hubieran sido subsanados a tiempo conforme a las prescripciones del fabricante.
- En caso de perforaciones por corrosión que se deban a que las reparaciones realizadas en la carrocería no se hayan llevado a cabo conforme a las prescripciones del fabricante.

Una vez realizadas las reparaciones de la carrocería o de la pintura, el concesionario Volkswagen le certi-

ficará la garantía contra perforación por corrosión de las zonas reparadas.

Caja negra (Event Data Recorder)

Este vehículo está equipado con una caja negra. La función principal de una caja negra es grabar datos que ayuden a analizar cómo se han comportado los sistemas del vehículo en caso de accidentes ocurridos en circunstancias especiales o en caso de situaciones similares a las de un accidente, p. ej., en caso de disparo del airbag o de colisión con un obstáculo en la vía. La caja negra está diseñada para grabar datos de la dinámica de marcha y del sistema de retención durante un breve espacio de tiempo de 30 segundos o menos. La caja negra de este vehículo está diseñada para grabar, entre otros, los siguientes datos:

- cómo han funcionado diversos sistemas del vehículo,
- si los cinturones de seguridad del conductor y el acompañante estaban abrochados/fijados,
- con qué intensidad ha pisado el conductor el pedal del freno y/o del acelerador (si es que lo ha pisado),
- a qué velocidad circulaba el vehículo.

Estos datos ayudan a comprender mejor las circunstancias de situaciones en las que ocurren accidentes y se producen lesiones.

También se registran datos de los sistemas de asistencia al conductor. Además de la información sobre si los sistemas estaban conectados, desconectados, disponibles solo parcialmente o inactivos, también se puede comprobar si estas funciones controlaron, aceleraron o frenaron el vehículo en las situaciones mencionadas más arriba. En función del equipamiento, entre estos sistemas y funciones pueden estar, p. ej.:

- el control de cruceo adaptativo
- el asistente de aviso de salida del carril
- los asistentes de aparcamiento
- las funciones de freno de emergencia

El vehículo solo graba los datos de la caja negra si se produce una situación extraña similar a la de un accidente. En condiciones de marcha normales no se graba ningún dato de la caja negra. Tampoco se graban datos personales, como el nombre, el sexo, la edad o el lugar del accidente. Sin embargo, terceras partes, como las autoridades policiales y judiciales, pueden vincular los contenidos de la caja negra con otras fuentes de datos utilizando medios específicos

para ello y asociarlos con alguna persona durante la investigación de un accidente.

Para consultar los datos de la caja negra es necesario disponer de un equipo especial y tener acceso al vehículo o a la caja negra. Además del fabricante del vehículo, terceras partes, como las autoridades policiales y judiciales, que dispongan del equipo correspondiente pueden consultar la información siempre y cuando tengan acceso al vehículo o a la caja negra. Volkswagen no accederá a los datos de la caja negra, ni los consultará ni procesará a no ser que el titular del vehículo (o en caso de leasing, el arrendador) otorgue su consentimiento, o a no ser que existan disposiciones contractuales o legales al respecto.

Debido a la obligación legal de observación del producto, Volkswagen está autorizado a utilizar los datos para análisis de campo y para fines de investigación y mejora de la calidad de los sistemas de seguridad del vehículo. Para fines de investigación, Volkswagen pone a disposición de terceros los datos de forma anonimizada, es decir, sin posibilidad de sacar conclusiones sobre el vehículo en particular, ni sobre el titular del vehículo o el arrendatario del mismo en caso de leasing.

Adhesivos y letreros

En el vano motor y en otros componentes del vehículo vienen de fábrica unos adhesivos y letreros con información importante para el funcionamiento del vehículo.

- No retire nunca estos adhesivos y letreros y procure mantenerlos legibles.
- Si se sustituye alguna pieza del vehículo que lleve algún adhesivo o letrero, un taller especializado cualificado para ello deberá colocar en las piezas nuevas un adhesivo o letrero idéntico en el mismo lugar. Volkswagen recomienda un concesionario Volkswagen.

Certificado de seguridad

Un certificado de seguridad dispuesto en el montante de la puerta del conductor informa de que, en el momento de la producción, se cumplían todos los estándares de seguridad necesarios y las prescripciones de las autoridades de seguridad vial del país en cuestión. También puede figurar el mes y el año de producción, así como el número de bastidor del vehículo. Tenga en cuenta las indicaciones del manual de instrucciones.

ADVERTENCIA

El uso inapropiado del vehículo aumenta el riesgo de que se produzcan accidentes y lesiones.

- Tenga en cuenta las disposiciones legales.
- Tenga en cuenta el manual de instrucciones.

⚠ AVISO

El uso inadecuado del vehículo puede provocar daños en el mismo.

- Tenga en cuenta las disposiciones legales.
- Realice los trabajos de mantenimiento conforme a lo prescrito.

Líquidos del climatizador

Agente frigorífico del climatizador

En el vano motor hay un adhesivo con información sobre el tipo y la cantidad de agente frigorífico utilizado en el climatizador del vehículo. El adhesivo se encuentra en la parte delantera del vano motor, cerca de la boca de llenado del agente frigorífico.

⚠ Advertencia: Solo personal técnico debidamente cualificado está autorizado a realizar trabajos de mantenimiento en el climatizador.



Tipo de agente frigorífico



Tipo de aceite frigorífico



Véase la documentación de taller (solo disponible para concesionarios Volkswagen).



Solo personal técnico debidamente cualificado está autorizado a realizar trabajos de mantenimiento en el climatizador.



Agente frigorífico inflamable



Asegúrese de que se desechen todos los componentes de forma correcta y no monte nunca en el vehículo componentes desmontados de vehículos al final de su vida útil ni procedentes de plantas de reciclaje.

Aceite frigorífico del climatizador

El climatizador está cargado con aceite frigorífico. El letrero del compresor de climatización informa del tipo y de la cantidad del aceite frigorífico utilizado → pág. 284.

⚠ ADVERTENCIA

Para garantizar el funcionamiento correcto y seguro del climatizador, solo personal técnico debidamente cualificado para ello está autorizado a realizar trabajos de mantenimiento en el mismo.

⚠ AVISO

- No repare nunca el evaporador del climatizador con piezas desmontadas de vehículos al final de su vida útil o procedentes de plantas de reciclaje, ni lo sustituya por este tipo de piezas.

Sistema de infotainment y antenas

Las antenas para el sistema de infotainment están montadas en diferentes lugares del vehículo:

- en el lado interior de la luneta;
- en el lado interior de las ventanillas laterales traseras;
- en el lado interior del parabrisas;
- en el techo del vehículo.

Las antenas integradas en el lado interior de los cristales se componen de finos hilos metálicos.

⚠ AVISO

Las antenas que se encuentran en el lado interior de los cristales pueden resultar dañadas por el roce de objetos o por el uso de productos corrosivos o que contengan ácidos.

- No pegue adhesivos encima de hilos metálicos, p. ej., en la zona de la luneta.
- No limpie nunca las antenas con productos corrosivos o que contengan ácidos.

⚠ AVISO

Si se monta un sistema de infotainment posteriormente, deberá ser compatible con el amplificador de antena montado de serie en el vehículo. De lo contrario, el amplificador podría resultar dañado.

Protección de componentes

Algunos componentes electrónicos, como el sistema de infotainment, y algunas unidades de control están equipados de fábrica con una protección de componentes.

La protección de componentes permite el montaje o la sustitución lícitos de componentes y unidades de control por parte de un taller especializado cualificado para ello. Volkswagen recomienda un concesionario Volkswagen.

En las siguientes situaciones, la protección de componentes impide que componentes suministrados de fábrica se puedan utilizar sin restricciones fuera del vehículo:

- Montaje en otros vehículos, p. ej., tras un robo.
- Utilización de componentes fuera del vehículo.

Si en la pantalla del cuadro de instrumentos o en la del sistema de infotainment se muestra un mensaje sobre la protección de componentes, acuda a un taller especializado debidamente cualificado. Volkswagen recomienda un concesionario Volkswagen.

Desecho de pilas, acumuladores y dispositivos electrónicos usados

Pilas y acumuladores usados

El usuario final deberá recoger y desechar selectivamente las pilas y los acumuladores usados, reconocibles por el símbolo de un contenedor de basura tachado . Como usuario final, usted está obligado legalmente a devolver las pilas y los acumuladores usados.

Las pilas y los acumuladores que contienen metales pesados llevan los símbolos Hg (mercurio), Cd (cadmio) y/o Pb (plomo). Los metales pesados pueden perjudicar la salud del ser humano y de los animales y acumularse en el medio ambiente. Para evitar estas consecuencias, separe sin falta estos productos de los demás residuos y devuélvalos convenientemente.

La manipulación de pilas de litio requiere un especial cuidado, p. ej., no deberán nunca calentarse mucho ni dañarse manualmente. Las sustancias que pudieran salir en forma de gas o líquido pueden constituir un riesgo considerable para la salud y el medio ambiente. Asimismo, un cortocircuito de los polos puede provocar un incendio o una explosión.

- En los países miembros de la UE y en otros muchos países se pueden devolver las pilas y los acumuladores usados a los concesionarios Volkswagen.
- En los concesionarios Volkswagen puede consultar más información acerca de la entrega y el reciclaje de estos productos.

Dispositivos eléctricos y electrónicos usados

Su vehículo contiene dispositivos eléctricos y electrónicos, como la tarjeta SD del sistema de navegación o los mandos a distancia por radiofrecuencia. Puede reconocerlos por el símbolo de un contenedor de basura tachado .

Los dispositivos usados con este símbolo tienen que separarse de la basura doméstica normal y desecharse también por separado según las disposiciones legales. Puede entregar estos dispositivos en los puntos locales de recogida de residuos o, dado el caso, a través de sistemas de recogida autorizados a nivel nacional.

- Las pilas, también las recargables, de dichos dispositivos que no estén montadas fijamente se deberán retirar previamente y desechar convenientemente por separado.
- El borrado de cualquier tipo de datos personales guardados en dichos dispositivos es responsabilidad suya.

En los concesionarios Volkswagen puede consultar más información acerca de la entrega y el reciclaje de estos productos.

Declaración de conformidad

Por la presente, el fabricante en cuestión declara que los productos citados a continuación cumplen los requisitos básicos y otras disposiciones y leyes relevantes en el momento de la producción del vehículo, entre otras la FCC Part 15.19, la FCC Part 15.21 y la RSS-Gen Issue 1:

Equipamientos que funcionan por radiofrecuencia

- Inmovilizador electrónico
- Llave del vehículo
- Sistema de cierre y arranque sin llave "Keyless Access"
- Control de cruce adaptativo (ACC)
- Asistente de frenada de emergencia (Front Assist) con función de frenada de emergencia en ciudad
- Detector de ángulo muerto con asistente de salida del aparcamiento
- Sistema de detección de peatones
- Asistente para emergencias (Emergency Assist)
- Asistente de conducción (Travel Assist)

Equipamientos eléctricos

- Toma de corriente de 12 voltios

- En función del equipamiento y del país, otras tomas de corriente con una tensión de entre 100 y 230 voltios → pág. 177

Información sobre los derechos de autor de terceros

<http://www.volkswagen.com/softwareinfo>

Algunos de los productos montados en el vehículo contienen componentes de software que están bajo licencias de código abierto (Open Source).

En el sitio web mencionado arriba dispone de una lista de los componentes de software de código abierto utilizados, incluida la información sobre los derechos de autor de las correspondientes condiciones de licencia de código abierto pertinentes, así como los textos de dichas licencias. El código fuente de determinados componentes de software de código abierto puede solicitarse al fabricante del vehículo. El fabricante le facilitará el código fuente con arreglo a las correspondientes condiciones de licencia pertinentes, corriendo únicamente a su cargo los gastos de la preparación (como pueden ser, el coste del soporte de datos y del envío). En el sitio web mencionado arriba puede consultar la información necesaria.

Entrega y desguace de los vehículos al final de su vida útil

Entrega de los vehículos al final de su vida útil

El vehículo deberá ser reciclado/gestionado como residuo de forma respetuosa con el medio ambiente al final de su vida útil. Por ello, en los países de la UE y en otros muchos, el último titular del vehículo está obligado legalmente a entregarlo en un punto de recogida, centro de recepción o planta de desmontaje autorizados.

Volkswagen ya se ha preparado para ese momento: en todos los países de la UE y en otros muchos, existe una extensa red de centros de recepción de vehículos donde podrá entregar el suyo. La entrega del vehículo es gratuita dentro de la UE, siempre que se cumplan las disposiciones legales nacionales.

El centro de recepción le expedirá un certificado en el que se documenta el reciclaje del vehículo según la normativa.

En los concesionarios Volkswagen puede obtener información sobre los centros de recepción.

Desguace

Al desguazar el vehículo o determinados componentes del mismo, como el sistema de airbags y los pretensores de los cinturones, es imprescindible tener en cuenta las normativas de seguridad vigentes. Los talleres especializados debidamente cualificados conocen estas normativas. Volkswagen recomienda un concesionario Volkswagen.

Información importante para los vehículos de la categoría N1 (vehículo comercial ligero)

En el caso de los vehículos destinados al transporte de mercancías con una masa máxima autorizada no superior a 3,5 t (categoría N1 en Europa), tenga en cuenta la siguiente información:

Variantes y número de plazas

Hay diferentes versiones de vehículos de la categoría N1 basados en un turismo Volkswagen. Así, el número de plazas puede estar limitado a dos o a cuatro.

Vehículos de dos plazas: Dado que no van equipados con asiento trasero, el piso de la parte trasera del habitáculo no lleva recubrimiento → ⚠.

Vehículos de cuatro plazas: El asiento trasero está diseñado de tal forma que **no** se puede utilizar la plaza central → ⚠.

Transporte seguro de niños

En las plazas de estos vehículos se pueden utilizar sistemas de retención homologados para niños como en el caso de los vehículos de la categoría M1 (turismos) → pág. 54.

Datos técnicos

Los datos técnicos figuran en la documentación del vehículo.

⚠ ADVERTENCIA

Peligro de que se produzcan lesiones y una descarga eléctrica debido a la existencia de cables al descubierto.

- Tras recibir el vehículo, como muy tarde, encargue el montaje del guarnecido del maletero para que los cables de la parte trasera del vehículo estén cubiertos cuando vaya a utilizar el vehículo.

⚠ ADVERTENCIA

Peligro de que se produzcan lesiones graves si se transportan personas de forma inadecuada.

- No transporte nunca a nadie, ni siquiera a un niño, en la parte central del asiento trasero. Debido a la inexistencia de sistemas de retención, como cinturón de seguridad y apoyacabezas, se pueden sufrir lesiones graves en caso de accidente si se viaja en esa parte del asiento.

⚠ ADVERTENCIA

Peligro de lesiones graves y mortales.

- No transporte nunca personas en el maletero.
- Tenga en cuenta las advertencias de seguridad y la información relativas al maletero y al transporte de objetos → pág. 210.

Información sobre regulaciones para los equipos radioeléctricos

Declaración de conformidad de los equipos radioeléctricos en países no miembros de la Unión Europea (EU)



Fig. 200 Cuadro general de algunas marcas de homologación de los equipos radioeléctricos.

- ① Argentina
- ② Argentina
- ③ Zambia
- ④ Brunéi
- ⑤ Paraguay
- ⑥ Sudáfrica

CE Marca de homologación para equipos radioeléctricos en países no miembros de la EU que homologan y permiten los equipos radioeléctricos según las directrices europeas.

UK CA Marca de homologación para equipos radioeléctricos en Inglaterra, Gales y Escocia (empezará a utilizarse previsiblemente a largo de 2021).



Marca de homologación para equipos radioeléctricos en Ucrania.



Marca de homologación para equipos radioeléctricos en Brasil.



Marca de homologación para equipos radioeléctricos en Argentina (implementación prevista para mediados de 2022).



Marca de homologación para equipos radioeléctricos en Malasia.



Marca de homologación para equipos radioeléctricos en Australia o en Australia y Nueva Zelanda.

R-NZ

Marca de homologación para equipos radioeléctricos en Nueva Zelanda.



Marca de homologación para equipos radioeléctricos en Rusia y países que homologan y permiten los equipos radioeléctricos según las directrices de la EAC.



Marca de homologación para equipos radioeléctricos en Vietnam.



Marca de homologación para equipos radioeléctricos en Bielorrusia.



Marca de homologación para equipos radioeléctricos en Serbia.



Marca de homologación para equipos radioeléctricos en EE. UU. y países que homologan y permiten los equipos radioeléctricos según la directriz estadounidense de la FCC.



Marca de homologación para equipos radioeléctricos en Armenia.



Marca de homologación para equipos radioeléctricos en Mongolia.

Por la presente, el fabricante en cuestión declara que los equipos radioeléctricos citados a continuación cumplen los requisitos básicos y otras disposi-

ciones y leyes relevantes en el momento de la producción del vehículo:

Los siguientes equipos radioeléctricos no están disponibles en todos los mercados ni en todos los vehículos.

- Conexión a la antena exterior
- Antena
- Amplificador de antena
- Bluetooth
- Mando a distancia por radiofrecuencia (calefacción independiente)
- Llave de encendido (vehículo)
- Mando para apertura del garaje
- ID. Cockpit
- Sistema de infotainment
- Sistema "Keyless Access"
- Cuadro de instrumentos, inmovilizador electrónico
- Sensores de radar para los sistemas de asistencia
- Sensores de la presión de los neumáticos
- Calefacción independiente (unidad emisora/receptora)
- Unidades de control con tarjeta eSIM integrada
- Interfaz de teléfono
- Unidad de control para Car-Net
- Punto de acceso WLAN (Wi-Fi)
- Unidad de control central



Los equipos radioeléctricos usados que llevan este símbolo tienen que separarse de la basura doméstica normal y desecharse también por separado según las disposiciones legales. Puede entregar estos equipos en los puntos locales de recogida de residuos o, dado el caso, a través de sistemas de recogida autorizados a nivel nacional → pág. 291.

Números de homologación

Egipto

TAC.07021815923.WIR, TAC.24061918671.WIR,
TAC.24061918672.WIR, TAC.24062020438.WIR

Argelia

Agréé par l' ARPT:

1247/TR/AGR/PC/ARPT/2017, 31.AF/528/DT/DG/ARPT/18

Homologué par l'ANF:

CC: 53/H/ANF/2021

Argentina

CNC C-8752	CNC C-13277	CNC C-13393
CNC C-13823	CNC C-14175	CNC C-14176
CNC C-14387	CNC C-14451	CNC C-14520
CNC C-14733	CNC C-15807	CNC C-16345
CNC C-16741	CNC C-17908	CNC C-18005
CNC C-18053	CNC C-20288	CNC C-20323
CNC C-21797	CNC C-22036	CNC C-22292
CNC C-22394	CNC C-23301	CNC C-23776
CNC C-24233	CNC C-24447	CNC C-25101
CNC C-25102		

CNC H-12804		
CNC H-15700		
CNC H-17562		
CNC H-17568		
CNC H-20497		
CNC H-20732		
CNC H-21050		
CNC H-21902		

CNC H-16681	CNC H-17001	
CNC H-17563	CNC H-17567	
CNC H-20369	CNC H-20370	
CNC H-20718	CNC H-20731	
CNC H-20733	CNC H-21049	
CNC H-21796	CNC H-21901	
CNC H-21961	CNC H-21962	

CNC H-22190	CNC H-22191	CNC H-22192
CNC H-22240	CNC H-22301	CNC H-22302
CNC H-22362	CNC H-22363	CNC H-22364
CNC H-22377	CNC H-22378	CNC H-22379
CNC H-22380	CNC H-22381	CNC H-22382
CNC H-22383	CNC H-22524	CNC H-22793
CNC H-22794	CNC H-22855	CNC H-22856
CNC H-22961	CNC H-23129	CNC H-23480
CNC H-23481	CNC H-23844	CNC H-24102
CNC H-24153	CNC H-24442	CNC H-24559
CNC H-24598	CNC H-24931	

Armenia

AST-016/S.A-0281-2020

Benín

AGREE PAR L'ARCEP BENIN

Numéro d'agrément_Date d'agrément:

016ARCEPSEDJPCDARGU2021_2021_02_04
069ARCEPSEDRDAJRCGU2019_2019_04_16
115ARCEPSEDRDAJRCGU2019_2019_07_03
123ARCEPSEDRDAJRCGU2018_2018_06_27
124ARCEPSEDRDAJRCGU2018_2018_06_27
124ARCEPSEDRDAJRCGU2019_2019_07_12
173ARCEPSEDRDAJRCGU2018_2018_09_12

Botsuana

BTA REGISTERED No:

BOCRA/TA/3372, BOCRA/TA/2018/2026, BOCRA/TA/2018/3012,
BOCRA/TA/2018/3941, BOCRA/TA/2018/3991, BOCRA/TA/
2018/3992, BOCRA/TA/2018/4129, BOCRA/TA/2018/4130,
BOCRA/TA/2018/4131, BOCRA/TA/2018/4132, BOCRA/TA/
2018/4133, BOCRA/TA/2018/4134, BOCRA/TA/2018/4135,
BOCRA/TA/2018/4136, BOCRA/TA/2018/4193, BOCRA/TA/
2018/4194, BOCRA/TA/2018/4195, BOCRA/TA/2018/4196,
BOCRA/TA/2019/2174, BOCRA/TA/2019/4311, BOCRA/TA/
2019/4701, BOCRA/TA/2019/4997, BOCRA/TA/2019/4998,

BOCRA/TA/2019/5045, BOCRA/TA/2019/5046, BOCRA/TA/
2019/5079, BOCRA/TA/2020/3991, BOCRA/TA/2020/3992,
BOCRA/TA/2020/5158, BOCRA/TA/2020/5159, BOCRA/TA/
2020/5191, BOCRA/TA/2020/5470.

Brasil

Para maiores informações, consulte o site da ANA-
TEL - www.anatel.gov.br.

01138-12-02856	04057-14-06068	00716-15-03745
02992-14-06673	03604-16-05364	05031-16-06324
04708-15-05364	05674-16-06830	06215-16-03430
05531-16-02149	01202-15-06815	
02144-17-03430	02452-17-02010	03595-17-06828
02450-17-02010	07830-17-08001	03764-17-05386
03563-17-05364	02018-18-04557	03184-18-05364
01834-18-02856	03833-18-06353	03834-18-06353
03323-18-02930	05273-18-02496	05292-18-06353
04383-18-06673	05296-18-06353	05297-18-06353
05293-18-06353	05506-18-06353	05507-18-06353
05505-18-06353	05509-18-06353	05511-18-06353
05508-18-06353	06763-18-06353	06950-18-10457
05512-18-06353	07084-18-03745	07183-18-06353
06962-18-06353	07185-18-06353	07186-18-06353
07184-18-06353	07188-18-06353	07189-18-06353
03323-18-06353	00720-19-05364	00939-19-06673
07191-18-06353	01813-19-05364	01814-19-05364
01812-19-05364	04282-19-01925	04998-19-02405
02393-19-05364	05676-19-01925	07137-19-08137
04999-19-02405	09275-19-06353	00231-20-09215
08057-19-05179	12001-20-10944	13806-20-09215
10313-20-06353		

Este equipamento não tem direito à proteção con-
tra interferência prejudicial e não pode causar in-
terferência em sistemas devidamente autorizados.

02128-16-05364	02530-16-09946	03323-18-02930
05531-16-02149	05674-15-06830	05674-16-06830
07084-18-03745		
0148-15-7978	0263-16-9946	0278-15-7978
0456-15-9946	0716-15-3745	0850-13-3745
0918-14-5364	0939-14-2856	0940-14-2856
1140-12-2856	1140-14-2856	1202-14-6815
1497-14-9946	1498-14-9946	1546-10-2886
1690-15-5364	1711-12-5364	2115-15-6815
2220-14-3745	2230-14-3745	2294-15-3616
3002-09-3745	3080-14-6828	3557-15-5364
4057-14-6068		

Este equipamento opera em caráter secundário, is-
to é, não tem direito à proteção contra interferên-
cia prejudicial, mesmo de estações do mesmo tipo,
e não pode causar interferência a sistemas operan-
do em caráter primário.

Brunéi

AITI TA No:
AA-000081,

DTA-001794, DTA-001795, DTA-001977, DTA-001978, DTA-001983,
DTA-001985, DTA-001986, DTA-002302, DTA-002306, DTA-002307,
DTA-003623, DTA-004928, DTA-004929, DTA-005012, DTA-005273,
DTA-005532

DRQ-D-MAJU-02-2011-111083:

DTA-001793, DTA-001981, DTA-001982, DTA-002433, DTA-003220,
DTA-005975

LPD-25389, LPD-37256, LPD-39126

Inglaterra, Gales y Escocia

Véanse las declaraciones UE de conformidad en
www.volkswagen.com/generalinfo.

Otras indicaciones sobre los equipos radioeléctricos

Unión Europea (EU) y países que permiten los equipos radioeléctricos según las directrices de la EU:

Véanse las declaraciones UE de conformidad en
www.volkswagen.com/generalinfo.

Otras indicaciones sobre los equipos radioeléctricos

Ghana

NCA Approved:

BR3-1M-GE2-X72, BR3-1M-GE2-X69, BR3-1M-GE2-087, BR3-1M-
GE2-088, BR3-1M-GE2-089, BR3-1M-GE2-09E, BR3-1M-GE2-0AF,
BR3-1M-GE2-0BA, BR3-1M-GE2-0BB, BR3-1M-GE2-0BC, BR3-1M-
GE2-0BO, BR3-1M-GE2-0B3, BR3-1M-GE2-0B4, BR3-1M-GE2-0B7,
BR3-1M-GE2-0D2, BR3-1M-GE2-0BA, BR3-1M-GE2-0BC, BR3-1M-
GE2-0EC, BR3-1M-GE2-0ED, BR3-1M-GE2-0EE, BR3-1M-GE2-10A,
BR3-1M-GE2-10B, BR3-1M-GE2-15A, BR3-1M-GE2-130.

NCA Approved:

1R3-1M-7E1-0B7, 1R3-1M-7E1-160, 2R9-1H-7E0-XAC, 2R9-1H-7E0-
X71, 2R9-1H-7E0-X90, 2R9-1H-7E0-ODA, 3R8-8M-7DF-2AA,
6X6-4H-7E0-0F3, 7E5-7M-X0B-RDR, 7E5-7M-X24-RDR.
BRE-1M-GE2-15A, EX6-6M-GE2-17B, SRO-1M-7E4-2A9,
SRO-1M-7E4-24B, SRO-1M-7E4-25D, SRO-1M-7E4-244,
SRO-1M-7E4-246, ZRO-M8-7E3-X26, ZRO-M8-7E3-X43, ZRO-
M8-7E3-X90, ZRO-M8-7E3-X92, ZRO-M8-7E3-X96, ZRO-
M8-7E3-11B, ZRO-M8-7E3-20B, ZRO-M8-7E3-229, ZRO-
M8-7E3-27B, ZRO-1H-7E3-14E.

Hong Kong

US0031800001, HK0011902060, HK0011902061, HK0022000048

India

ETA-920/2016/ERLO, ETA-1609/17-RLO(NE), ETA-SD-20190500531,
ETA-SD-20190500547, ETA-SD-20190702496, ETA-
SD-20190702597, ETA-SD-20190702602, ETA-SD-20200503318.
NR-ETA/1215, NR-ETA/1421, NR-ETA/2015, NR-ETA/2221, NR-ETA/
7218-RLO(NR), NR-ETA/7219-RLO(NR), NR-ETA/7220-RLO(NR).

Indonesia

Los certificados están disponibles en la siguiente di-
rección de Internet: [www.volkswagen.com/genera-
linfo](http://www.volkswagen.com/genera-
linfo).



Dilang melakukan perubahan spesifikasi yang dapat menimbulkan gangguan fisik dan/atau elektromagnetik terhadap lingkungan sekitarnya.



57027/SDPPI/2018, PLG ID: 7696



57482/SDPPI/2018, PLG ID: 2208



61642/SDPPI/2019, PLG ID: 4334



61855/SDPPI/2019, PLG ID: 4334



61981/SDPPI/2019, PLG ID: 4334



62404/SDPPI/2019, PLG ID: 4334



64520/SDPPI/2019, PLG ID: 4334



67149/SDPPI/2020, PLG ID: 4334



72586/SDPPI/2021, PLG ID: 4334



72663/SDPPI/2021, PLG ID: 4334



73094/SDPPI/2021, PLG ID: 4334



74436/SDPPI/2021, PLG ID: 4334

12345/SDPPI/2011, PLG ID: 1234, 32143/SDPPI/2013, PLG ID: 3073, 32144/SDPPI/2013, PLG ID: 3073, 32221/SDPPI/2013, PLG ID: 3073, 33651/SDPPI/2014, PLG ID: 2181, 33652/SDPPI/2017, PLG ID: 2181, 34468/SDPPI/2017, PLG ID: 2879, 34539/SDPPI/2017, PLG ID: 4211, 34691/SDPPI/2014, PLG ID: 4604, 36961/SDPPI/2014, PLG ID: 4792, 38132/SDPPI/2017, PLG ID: 2130, 38296/SDPPI/2017, PLG ID: 4976, 40409/SDPPI/2015, PLG ID: 4792, 44153/SDPPI/2016, PLG ID: 4211, 47817/SDPPI/2016, PLG ID: 6094, 48732/SDPPI/2016, PLG ID: 3891, 50459/SDPPI/2017, PLG ID: 6051, 53856/SDPPI/2017, PLG ID: 4211, 55438/SDPPI/2018, PLG ID: 6051, 55776/SDPPI/2018, PLG ID: 7205, 56625/SDPPI/2018, PLG ID: 7708, 57406/SDPPI/2018, PLG ID: 7708, 57647/SDPPI/2018, PLG ID: 7708, 57687/SDPPI/2018, PLG ID: 7708, 58206/SDPPI/2018, PLG ID: 5834, 62361/SDPPI/2019, PLG ID: 8837, 67688/SDPPI/2020, PLG ID: 3813 57059/SDPPI/2018, PLG ID: 7696

PLG ID: 4334:

39689/SDPPI/2015, 58849/SDPPI/2018, 60924/SDPPI/2019, 62637/SDPPI/2019, 62638/SDPPI/2019, 62825/SDPPI/2019, 62826/SDPPI/2019, 62827/SDPPI/2019, 62828/SDPPI/2019, 63076/SDPPI/2019, 63077/SDPPI/2019, 63078/SDPPI/2019, 63079/SDPPI/2019, 63080/SDPPI/2019, 63081/SDPPI/2019, 63082/SDPPI/2019, 63128/SDPPI/2019, 63129/SDPPI/2019, 63130/SDPPI/2019, 63131/SDPPI/2019, 63132/SDPPI/2019, 63133/SDPPI/2019, 63134/SDPPI/2019, 63135/SDPPI/2019, 63136/SDPPI/2019, 63137/SDPPI/2019, 63138/SDPPI/2019, 63139/SDPPI/2019, 63140/SDPPI/2019, 63147/SDPPI/2019, 63160/SDPPI/2019, 63161/SDPPI/2019, 63162/SDPPI/2019, 63577/SDPPI/2019, 63578/SDPPI/2019, 63579/SDPPI/2019, 63580/SDPPI/2019, 63581/SDPPI/2019, 63582/SDPPI/2019, 63583/SDPPI/2019, 64639/SDPPI/2019, 64640/SDPPI/2019, 66006/SDPPI/2020, 66074/SDPPI/2020, 67154/SDPPI/2020, 67359/SDPPI/2020, 67495/SDPPI/2020, 67512/SDPPI/2020, 69516/SDPPI/2020, 71563/SDPPI/2020, 72556/SDPPI/2021, 72557/SDPPI/2021, 72823/SDPPI/2021, 73580/SDPPI/2021, 73588/SDPPI/2021 62443/SDPPI/2019

Israel

MoC:

51-41889, 51-42830, 51-42841, 51-43949, 51-46980, 51-54730, 51-55347, 51-63653, 51-69416, 51-69417, 51-73078, 55-02626, 63-63304, 63-66687, 63-66961

Jordania

TRC/LPD/...

2010/91, 2014/9, 2014/186, 2014/214, 2014/241, 2014/248, 2014/258, 2014/274, 2015/387, 2016/252, 2016/353, 2016/538, 2016/584, 2016/591, 2017/63, 2017/254, 2018/1, 2018/162, 2018/381, 2019/152, 2019/153, 2019/155, 2019/227, 2019/233, 2019/234.

TRC/31/7615/2020

TRC/SS/2010/48, TRC/SS/2014/127, TRC/SS/2015/222, TRC/SS/2016/476, TRC/SS/2019/212

TRC No.: T/4/11/11/...

3680, 3681, 4387, 4555, 5621, 5649, 5653, 5896, 5898, 9851

Malasia

CIDF15000490, CIDF15000578, CIDF17000143, MRR14F, ARS4-B, MIB3 OI
RAAT/44A/0219/S(19-0487), RAAU/05C/0415/S(14-3022), RAAU/33C/1015/S(15-0535), RAAU/35C/1115/S(15-0536), RAAU/57A/0111/S(10-2112), RAAU/86A/0618/S(18-2241), RAAU/85A/0618/S(18-2242), RAAU/86A/0618/S(18-2378), RAAU/87A/0718/S(18-2596), RAAU/89A/0718/S(18-3107), RAAU/92A/1218/S(18-4731), RAAU/98A/0620/S(20-2103), RALM/69A/1018/S(18-3829), RDDC/72A/0518/S(18-1697), RDDK/22A/1016/S(16-3306), RDDK/72A/0518/S(18-1697), RFCL/09A/0218/S(18-0609), RFCL/13A/0618/S(18-2379), RFCL/14A/0618/S(18-2543), RFCL/15A/0718/S(18-2544), RFCL/18A/0718/S(18-2529), RFCL/19A/0718/S(18-2545), RFCL/20A/0718/S(18-2718), RFCL/21A/0718/S(18-2717), RFCL/22A/0818/S(18-3109), RFCL/23A/0818/S(18-3153), RFCL/24A/0818/S(18-3152), RFCL/26A/0918/S(18-3810), RFCL/27A/0918/S(18-3812), RFCL/28A/1018/S(18-3977), RFCL/29A/1018/S(18-4127), RFCL/30A/1018/S(18-4129), RFCL/31A/1018/S(18-3976), RFCL/33A/0619/S(19-2422), RFCL/35A/0719/S(19-2874), RFCL/34A/0619/S(19-2421), RFCL/36A/0719/S(19-2875), RFCL/41A/0220/S(20-0390), RFCL/42A/0220/S(20-0391), RFCL/44A/0320/S(20-1385) RGEZ/36A/0521/S(21-2216)

Marruecos

AGREE PAR L'ANRT MAROC

Numéro d'agrément, Date d'agrément

MR 5611 ANRT 2010, 27/05/2010, MR 5835 ANRT 2010, MR 7906 ANRT 2013, 06/03/2013, MR 9102 ANRT 2014, MR 9107 ANRT 2014, 18/03/2014, MR 9741 ANRT 2014, 24/10/2014, MR 9778 ANRT 2014, 11/11/2014, MR 9904 ANRT 2014, 19/12/2014, MR 9918 ANRT 2014, 22/12/2014, MR 11030 ANRT 2015, MR 11554 ANRT 2016, 15/03/2016, MR 12089 ANRT 2016, 15/06/2016, MR 12123 ANRT 2016, 22/06/2016, MR 12372 ANRT 2016, 16/08/2016, MR 12623 ANRT 2016, 11/10/2016, MR 12901 ANRT 2016, 30/11/2016, MR 13255 ANRT 2017, 09/02/2017, MR 13576 ANRT 2017, MR 13900 ANRT 2017, 04/05/2017, MR 14830 ANRT 2017, 2017/09/28, MR 15669 ANRT 2018, 31/01/2018, MR 15674 ANRT 2018, 31/01/2018, MR 15675 ANRT 2018, 31/01/2018, MR 16263 ANRT 2018, 06/04/2018, MR 16606 ANRT 2018, 17.05.2018, MR 16657 ANRT 2018, 23.05.2018, MR 16726 ANRT 2018, 30.05.2018, MR 16794 ANRT 2018, 05.06.2018, MR 16860 ANRT 2018, 18.06.2018, MR 16861 ANRT 2018, 18.06.2018, MR 16905 ANRT 2018, 21.06.2018, MR 16906 ANRT 2018, 21.06.2018, MR 16907 ANRT 2018, 21.06.2018, MR 16908 ANRT 2018, 21.06.2018,

MR 17015 ANRT 2018, 03.07.2018, MR 17016 ANRT 2018, 03.07.2018, MR 17079 ANRT 2018, 11.07.2018, MR 17080 ANRT 2018, 11.07.2018, MR 17201 ANRT 2018, 06.08.2018, MR 17202 ANRT 2018, 06.08.2018, MR 17203 ANRT 2018, 06.08.2018, MR 17204 ANRT 2018, 06.08.2018, MR 17504 ANRT 2018, 14/09/2018, MR 17505 ANRT 2018, 14/09/2018, MR 17528 ANRT 2018, 19/09/2018, MR 17576 ANRT 2018, 26/09/2018, MR 17678 ANRT 2018, 11.10.2018, MR 17679 ANRT 2018, 11.10.2018, MR 18103 ANRT 2018, 30.11.2018, MR 18736 ANRT 2019, 04.02.2019, MR 18928 ANRT, 2019_02_25
MR 19106 ANRT 2019, 14.03.2019, MR 19108 ANRT 2019, 14.03.2019, MR 19315 ANRT 2019, 04.04.2019, MR 19338 ANRT 2019, 09.04.2019, MR 19339 ANRT 2019, 09.04.2019, MR 19767 ANRT 2019, 15.05.2019, MR 19768 ANRT 2019, 15.05.2019, MR 19769 ANRT 2019, 15.05.2019, MR 20859 ANRT 2019, 11.09.2019, MR 20944 ANRT 19.02.2019, MR 21472 ANRT 2019, 26.11.2019, MR 21473 ANRT 2019, 28.11.2019, MR 21807 ANRT 2019, 23.12.2019, MR 23231 ANRT 2020, 26.05.2020, MR 26081 ANRT 2020, 22.10.2020

México

IFETEL:

IFT/223/UCS/DG-AUSE/0311/2018, , IFT-008-2015
RCPAPR318-2005, RCPBOPR18-1885, RCPBOLR09-0828, RCPBOLR16-0518, RCPBOMR12-1538, RCPBOMR14-0766, RCPBOMQ19-0594, RCPBOMR14-0922, RCPCOAR18-1800, RCPHAMM10-0514, RCPHEBS14-0180, RCPHEBC18-2099, RCPHEFS19-1702, RCPHEFS20-1469, RCPHERS19-1678, RCPPLGLG16-0952, RCPPLGMI19-1163, RCPVIVW20-0478, RCPVOHT13-1485, RCPVOMI15-0115, RCPVWFS16-0693, RCPVWL414-0775, RCPVWL414-0775-A1, RCPVWL617-0023, RCPVWMI14-1819, RCPVWMI14-1820, RCPVWMI15-0640, RCPVWMI16-1445, RCPVWMI17-1053, RLVBHTS19-1995, RLVCO1820-0821, RLVCOAR15-0008, RLVHEBC16-0682, RLVCOBC16-1823, RLVDER316-1666, RLVDER316-2005, RLVHEO119-0720, RLVHEBC15-0293, RLVHEFS14-1515, RLVHEFS18-1288, RLVHEFS18-1565, RLVHEFS19-1298, RLVHEFS20-0533, RLVHEFS20-1335, RLVHEFS20-1336, RLVHEFS20-1420, RLVHERS17-0286, RLVHUHU19-1065, RLVMABN18-1512, RLVMABN18-1512-A1, RLVMAQM18-0363, RLVVIFP20-1412, RLVVICO18-0155, RLVVIME19-1022, RLVVIME19-1023, RLVVWFS17-2122, RLVVWFS17-2122-A1, RLVVW1718-1092, RLVVW1718-1169, RLVVW1718-1170, RLVVW1718-1171, RLVVW1718-1314, RLVVW1718-1315, RLVVW1718-1316, RLVVW1718-1317, RLVVW1718-1507, RLVVW1718-1508, RLVVW1718-1509, RLVVW1718-1517, RLVVW1718-1518, RLVVW1718-1519, RLVVW1718-1567, RLVVW1718-1568, RLVVW1718-1789, RLVVW1718-1790, RLVVW1718-1928, RLVVW1718-1929, RLVVW1719-1795, RLVVW1818-1248, RLVVW1818-1249, RLVVW1818-1258, RLVVW1819-0009, RLVVW1819-0023, RTIAUMI14-1863, RTIVWCO19-1185, RTILGTL19-0483.

La operación de este equipo está sujeta a las siguientes dos condiciones:

(1) es posible que este equipo o dispositivo no cause interferencia perjudicial y

(2) este equipo o dispositivo debe aceptar cualquier interferencia, incluyendo la que pueda causar su operación no deseada.

Mongolia

Монгол Улсад баталгаажсан
ID: A19000569

Nigeria

Connection and use of this communications equipment is permitted by the Nigerian Communications Commission.

NCC/TSNi/WN/TA/CERT/
3137/2019, 3138/2019

Oman

OMAN TRA/TA:
R/0555/12_D172338, R/1298-01/10_D090258, R/1630/13, R/1697/14, R/1733/14_D080134, R/1743/14_D090016, R/1995/14, R/2210/14_D080134, R/2235/14_D080134, R/2289/14_D080134, R/2609/15_D100428, R/2903/15_D080134, R/3315/16_DA80134, R/3331/16_D080134, R/3370/16, R/3621/16_D080134, R/3701/16_D080134, R/3848/17_D080134, R/3957/17_D080134, R/5130/18_23/01/2018, R/5442/18_D100428, R/5443/18_D100428, R/5617/18_D100428, R/6132/18_D172249, R/6696/18, R/7145/19_D172338, R/7481/19_D172338, R/7704/19, R/7752/19, R/8052/19_D090024, R/8056/19_D090024, R/8664/19_D090024, R/8749/19_D172338, R/9347/20_D172338, R/9664/20_D172338, R/9675/20_D192564, R/9676/20_D192564.
TRA/TA/6945/2014_17/09/2014

D100428:

R/2197/14, R/5442/18, R/5725/18, R/5772/18, R/5774/18, R/5819/18, R/5820/18, R/5884/18, R/5885/18, R/5886/18, R/5887/18, R/6021/18, R/6022/18, R/6023/18, R/6024/18, R/6166/18, R/6366/18, R/6372/18, R/6535/18, R/6616/18, R/6695/18, R/7244/19, R/7383/19, R/7384/19, R/7604/19, R/8171/19, R/10363/20, TA-R/7240/19, TA-R/7604/19.

Pakistán

Pakistan Telecom Authority (TAC No):

Approved by PTA...

9.1048/2018, 9.160/2021, 9.164/20219.215/2015, 9.245/2020, 9.3012/2018, 9.9112/2019, 9.652/2016, 9.929/2018, 9.93/2021, 9.484/2020, 9.9903/2019.

Approved by PTA (2015), Approved by PTA (2016), Approved by PTA (2018)

Paraguay

CONATEL PY:

216-11-I-000311, 2014-06-I-000122, 2015-02-I-000054, 2016-02-I-0000036, 2016-5-I-000138, 2016-7-I-000174, 2016-7-I-000186, 2016-10-I-000256, 2016-11-I-000293, 2018-05-I-000179, 2018-05-I-000192, 2018-06-I-000212, 2018-07-I-000353, 2018-09-I-000419, 2018-10-I-000480, 2018-10-I-000481, 2018-10-I-000492, 2018-11-I-000612, 2019-01-I-000071, 2019-05-I-000243, 2019-05-I-000245, 2019-05-I-000253, 2019-06-I-0289, 2019-07-I-0353, 2019-07-I-0396, 2019-08-I-0442, 2019-11-I-0640, 2020-02-I-0111, 2020-02-I-0140, 2020-03-I-00198, 2020-07-I-0417, 2020-11-I-0825, 2020-11-I-0826.
1297/2019, 1298/2019.

Este vehículo posee el siguiente componente de radiofrecuencias, homologado por la CONATEL – Paraguay: Llave Inalámbrica Marca HELLA, Modelo FS19. Fabricado por HELLA Germany.

Filipinas

ESD-1105427C, ESD-1408668C, ESD-1409181C, ESD-1510139C, ESD-1510297C, ESD-1510396C, ESD-1510397C, ESD-1511095C, ESD-1613054C, ESD-1613057C, ESD-1816403C, ESD-1816419C, ESD-1816997C, ESD-1817335C, ESD-1817369C, ESD-1817501C, ESD-1818098C, ESD-1919228C, ESD-1919230C, ESD-1919232C, ESD-1919559C, ESD-1919803C, ESD-1919804C
ESD-GEC-1402882, ESD-CPE-19-20803, ESD-RCE-2023283

Catar

CRA/SA/2015/R-4714, CRA/SA/2016/R-5808, CRA/SA/2018/R-6820, CRA/SM/2018/R-7447, CRA/SM/2019/R-8053, CRA/SM/2019/R-8054, CRA/SM/2020/S-0004790

Zambia

ZMB/ZICTA/TA/...

2016/11/1, 2016/9/21, 2017/9/27, 2018/5/23, 2018/6/20, 2018/8/38, 2018/8/39, 2018/8/40, 2018/8/41, 2018/9/10, 2018/10/10, 2018/10/15, 2018/10/16, 2018/10/17, 2018/10/18, 2018/10/19, 2018/10/20, 2018/10/21, 2018/10/24, 2018/10/25, 2018/10/26, 2018/10/27, 2018/12/16, 2019/3/23, 2019/3/37, 2019/04/08, 2019/5/13, 2019/6/13, 2019/7/7, 2019/11/47, 2019/11/48, 2020/2/35, 2020/10/51, 2020/10/57.

Serbia

P1617197200, P1619073700, P1619073800, P1619095800, P1620069300, 34540-768/18-5, 34540-1313/16-3.
И005 12, И005 13, И005 14, И005 15, И005 16, И005 17, И005 18, И005 19, И005 20
И011 13, И011 13-4, И011 14, И011 15, И011 17, И011 18, И011 19

Singapur

Complies with IMDA Standards:
103238, DA103787, DA103858, DA104328, DA104682, DA104682 (N0688-15), DA105282, DA107248, DA107974
DB103858, DB106879, DB106879 (N3083-18), DB107220.

Complies with IDA Standards:
G1594-19, N0721-15, N1599-19, N2152-20, N2404-19, N2405-19, N2860-16, N3688-18, N4975-17.

Sudáfrica

ICASA APPROVED:

TA-2005/614, TA-2009/464, TA-2010/218, TA-2010/1235, TA-2012/1747, TA-2012/1821, TA-2013/2085, TA-2013/2465, TA-2013/2503, TA-2014/176, TA-2014/212, TA-2014/1719, TA-2014/1783, TA-2014/1887, TA-2014/2108, TA-2014/2597, TA-2015/517, TA-2015/2011, TA-2015/2084, TA-2016/169, TA-2016/501, TA-2016/820, TA-2016/863, TA-2016/1449, TA-2016/2568, TA-2016/2601, TA-2016/2759, TA-2016/3407, TA-2016/3539, TA-2017/2824, TA-2018/175, TA-2018/280, TA-2018/732, TA-2018/998, TA-2018/1205, TA-2018/2868, TA-2018/3466, TA-2018/3974, TA-2018/5159, TA-2019/115, TA-2019/348, TA-2019/582, TA-2019/583, TA-2019/1853, TA-2019/5101, TA-2019/5116, TA-2019/5167, TA-2020/4885, TA-2020/5217, TA-2020/5480, TA-2020/6392, TA-2020/7390, TA-2021/0637.

Tailandia

Class A NBTC ID:

5700619-XXXX, A57004-17-xxxx, A57008-14-xxxxA57019-16-xxxx.
RT 1751, RT 1752, 255.A.2560, FPK8IMMO5D, MRRe14FCR.

Class B NBTC ID:

B38038-20-1814, B38166-20-1814.

- 1) เครื่องโทรคมนาคมและอุปกรณ์นี้ มีความสอดคล้องตามมาตรฐานหรือข้อกำหนดของ กสทช.
- 2) เครื่องวิทยุคมนาคมนี้มีระดับการแผ่คลื่นแม่เหล็กไฟฟ้าสอดคล้องตามมาตรฐานความปลอดภัยต่อสุขภาพของมนุษย์จากการใช้เครื่องวิทยุคมนาคมที่คณะกรรมการการกิจการโทรคมนาคมแห่งชาติประกาศกำหนด

Turquía

Véanse las declaraciones UE de conformidad en www.volkswagen.com/generalinfo.

Otras indicaciones sobre los equipos radioeléctricos

Países no estadounidenses que autorizan y homologan los equipos radioeléctricos según las directrices de la FCC (Comisión Federal de Comunicaciones) de EE. UU.:

FCC ID: 2A0UZ17101001	FCC ID: 2A0UZ17101002
FCC ID: 2A0UZ17101010	FCC ID: 2A0UZ17101022
FCC ID: 2A0UZ17101023	FCC ID: 2A0UZ17101031
FCC ID: 2A0UZ17101032	FCC ID: 2A0UZ17101033
FCC ID: 2A0UZ17101034	FCC ID: 2A0UZ17101041
FCC ID: 2A0UZ17101042	FCC ID: 2A0UZ17101043
FCC ID: 2A0UZ17101051	FCC ID: 2A0UZ17101052
FCC ID: 2A0UZ17101053	FCC ID: 2A0UZ17101054
FCC ID: 2A0UZ17101055	FCC ID: 2A0UZ17101056
FCC ID: 2A0UZ17101057	FCC ID: 2A0UZ17101071
FCC ID: 2A0UZ17101072	FCC ID: 2A0UZ18020531
FCC ID: 2A0UZ18020532	FCC ID: 2A0UZ18020533
FCC ID: 2A0UZ18020534	FCC ID: 2A0UZ18100931
FCC ID: 2AVXWWSBRC001	

FCC ID: 2AAJCBER20

FCC ID: 2AA98

FCC ID: 2AA98A
FCC ID: 2AA98-MEDIUM5C
FCC ID: 2A POM-MQBAO
FCC ID: BEJLWC05-VWE5
FCC ID: BEJMIB2
FCC ID: BEJ-MEBICAS3
FCC ID: BEJ-MIB30I
FCC ID: BEJTUVMO1IU
FCC ID: CWTUGZ2F1
FCC ID: IYZVK2
FCC ID: LTQR3TR
FCC ID: T8GA475
FCC ID: NBG011719A
FCC ID: NBG01RS4
FCC ID: NBGBCMEVOS
FCC ID: NBGFS12PM
FCC ID: NBGFS125C
FCC ID: NBGFS125C5
FCC ID: NBGFS173NPM
FCC ID: NBGFS1744M
FCC ID: NBGFS191
FCC ID: NBGMQBBB
FCC ID: NBGRS19
FCC ID: NBG013854
FCC ID: NF3-LRR35CU
FCC ID: NF3-MRR1PLUS
FCC ID: NF3MRREVO14F
FCC ID: NT8-FPKBIMMO5D
FCC ID: NZLADHL5D
FCC ID: OAYARS5B
FCC ID: OYGTSSRE4UF
FCC ID: QIPALAS6A-US
FCC ID: RK7MBC-NAR
FCC ID: RX2BNFHL
FCC ID: VPLYLB1KD

FCC ID: 2AA98-COLOUR5C
FCC ID: 2AHPN-WLC
FCC ID: 772C-LB1FD
FCC ID: BEJMIB2PQ
FCC ID: BEJ-MIBPQMIN
FCC ID: BEJTLVM3IU-N
FCC ID: BEJTLVHW3IU-E
FCC ID: CWTUGZ2F2
FCC ID: KR5-BCMEVO
FCC ID: T8GA270
FCC ID: T8GA476
FCC ID: NBG013854
FCC ID: NBGBCMEVO
FCC ID: NBGBCM2R
FCC ID: NBGFS12P01M
FCC ID: NBGFS125C1
FCC ID: NBGFS173NP
FCC ID: NBGFS173NR
FCC ID: NBGFS19
FCC ID: NBGFS93N
FCC ID: NBGMQBBH
FCC ID: NBG011719A
FCC ID: NF3-FRSCPEC
FCC ID: NF3-LRR4
FCC ID: NF3-MRR1REAR
FCC ID: NF3-LRR35CU
FCC ID: NT8-VVMIBREGIO
FCC ID: OAYARS4B
FCC ID: OYGTSSRE4UD
FCC ID: OYGTSSSG4G5
FCC ID: QZ9-KA3
FCC ID: RK7185-00
FCC ID: RX2BNFLL
FCC ID: WJLHT-5

operated with minimum distance of 20 cm between the radiator and your body.

FCC Class A digital device notice

This equipment has been tested and found to comply with the limits for a Class B digital device, pursuant to Part 15 (and to Part 18) of the FCC Rules. These limits are designed to provide reasonable protection against harmful interference in a residential installation. This equipment generates, uses and can radiate radio frequency energy and, if not installed and used in accordance with the instructions, may cause harmful interference to radio communications. However, there is no guarantee that interference will not occur in a particular installation.

FCC Class B digital device notice

NOTE: This equipment has been tested and found to comply with the limits for a Class B digital device, pursuant to Part 15 of the FCC Rules. These limits are designed to provide reasonable protection against harmful interference in a residential installation. This equipment generates, uses and can radiate radio frequency energy and, if not installed and used in accordance with the instructions, may cause harmful interference to radio communications. However, there is no guarantee that interference will not occur in a particular installation. If this equipment does cause harmful interference to radio or television reception, which can be determined by turning the equipment off and on, the user is encouraged to try to correct the interference by one or more of the following measures:

- Reorient or relocate the receiving antenna.
- Increase the separation between the equipment and receiver.
- Connect the equipment into an outlet on a circuit different from that to which the receiver is connected.
- Consult the dealer or an experienced radio/TV technician for help.

Ucrania

Otras indicaciones sobre los equipos radioeléctricos

BSD 3.0	24,05 - 24,25 GHz	20 dBm
LCA 2.0	24,05 - 24,25 GHz	20 dBm
RS4	24,05 - 24,25 GHz	20 dBm

повний текст декларації про відповідність доступний на веб-сайті за такою адресою: www.volkswagen.com/generalinfo.

1APT V R3TR, 1BOSCO001, 1HELARS40, 10094.007280-19, 1.001.021241-20-TE, 0848, TLAHW3IU-E, TLVHM3IU-E, TLMVM3IU-E, TLAHW3IU-W, TLVHM3IU-W

Interference statement

This device complies with part 15 of the FCC Rules. Operation is subject to the following two conditions:

- (1) This device may not cause harmful interference, and
- (2) This device must accept any interference received, including interference that may cause undesired operation.

CAUTION TO USERS: Changes or modifications not expressly approved by the party responsible for compliance could void the user's authority to operate the equipment.

Wireless notice

This device complies with FCC radiation exposure limits set forth for an uncontrolled environment and meets the FCC radio frequency (RF) Exposure Guidelines. This transmitter must not be collocated or operated in conjunction with any other antenna or transmitter. The antenna should be installed and

1.001.017067-18-TE, 1.001.018566-19-TE, 1.001.018601-19-TE,
1.001.018646-19-TE, 1.001.019275-19-TE, 1.001.019287-19-TE,
1.001.020220-19-TE, 1.001.020355-19-TE, 1.001.020702-19-TE,
1.001.020853-19-TE, 1.001.020929-19-TE, 1.001.021241-20-TE,
1.001.021295-20-TE, 1.001.022108-20-TE
UA.R.TR.052.081-20, UA.R.TR.052.088-19, UA.R.TR.052.089-19,
UA.R.TR.052.161-19, UA.R.TR.052.187-19, UA.R.TR.052.189-19,
UA.R.TR.052.190-19, UA.R.TR.052.194-19, UA.R.TR.052.598-19,
UA.R.TR.052.613-19
UA.TR.O28: 680.13-CET, 680.14-CET, 680.15-CET, 2423.21-CET,
2423.31-CET, 2423.32-CET, 2423.33-CET, 2423.44-CET, 2423.49-
CET, 2423.50-CET, 2423.51-CET, 2539.9-CET, 2539.10-CET,
2539.12-CET, 2539.13-CET, 2539.15-CET, 2539.17-CET, 2539.19-
CET, 2539.20-CET, 2539.21-CET, 2539.22-CET, 2539.23-CET,
2539.30-CET, 2539.31-CET, 2580.4-CET, 2580.5-CET, 2610.2-CET
UA.TR.030.026039-19, UA.TR.030.028039-19, UA.TR.109.R.0009-18,
UA.TR.109.R.0016-19, UA.TR.109.R.0021-19, UA.TR.109.R.0026-19,
UA.TR.109.R.0029-19, UA.TR.109.R.0030-19, UA.TR.109.R.0032-19,
UA.TR.109.R.0082-20, UA.TR.109.R.0133-19, UA.TR.109.R.0155-18,
UA.TR.109.R.0162-19, UA.TR.109.R.0168-19, UA.TR.109.R.0179-18,
UA.TR.109.R.0187-18, UA.TR.109.R.0201-19, UA.TR.109.R.0212-19,
UA.TR.109.R.0214-18, UA.TR.109.R.0249-18, UA.TR.109.R.0259-18,
UA.TR.109.R.0281-18, UA.TR.109.R.0282-18, UA.TR.109.R.0304-18,
UA.TR.109.R.0305-18, UA.TR.109.R.0307-18, UA.TR.109.R.0336-19,
UA.TR.109.R.0337-19, UA.TR.109.R.0344-18, UA.TR.109.R.0345-18,
UA.TR.109.R.0375-18, UA.TR.109.R.0389-18, UA.TR.109.R.0394-18,
UA.TR.109.R.0411-18, UA.TR.109.R.0425-18, UA.TR.109.R.0438-18,
UA.TR.109.R.0467-18, UA.TR.109.R.0598-18
UA RF: 1BOSCO001, UA RF: 1CONTO001, UA RF: 1CONTO002, UA RF:
1HELABSD3, UA RF: 1HELARS40
UA.032.CT.0026-19, UA.032.CT.0030-18, UA.032.CT.0083-19,
UA.032.CT.0084-19, UA.032.CT.0107-19, UA.032.CT.0188-18,
UA.032.CT.0221-20, UA.032.CT.0224-19, UA.032.CT.0225-19,
UA.032.CT.0226-19, UA.032.CT.0227-19, UA.032.CT.0313-19,
UA.032.CT.0527-19
920697B

Emiratos Árabes Unidos

TRA₁ REGISTERED No_DEALER No
ER0029197/10_DA0014517/08, ER0109760/13_DA0043253/10,
ER0126849/14_DA0127935/14, ER34947/14_DA0043252/10,
ER35080/14_DA0028019/10, ER35423/14_DA35176/14,
ER37557/15_DA0028019/10, ER37807/15_DA38660/15,
ER40510_DA44932, ER40885/15_DA44877/15,
ER42982/15_DA36758/14, ER45520_DA44932,
ER46672/16_DA38660/15, ER47887/16_DA28019/10,
ER48223_DA44932, ER49378/16_DA38660/15,
ER49719/16_DA0062437/11, ER49796/16_DA35176/14,
ER50430/16, ER51643/17, ER53878/17_DA44932/15,
ER54754/17_DA0043253/10, ER55421/17_DA36758/14,
ER61136/18_DA40068, ER61137/18_DA0089862/12,
ER62570_DA44932, ER63911_DA44932, ER66801/18_DA77281/18,
ER66978/18_DA36758/14, ER68006/18_DA40068/15,
ER69987/19_DA44932/15
ER70009/19_DA44932, ER70046/19_DA44932,
ER70554/19_DA0043253/10, ER70659/19_DA44932,
ER70659/19_DA44932/15, ER71148/19_DA0043253/10,
ER71355/19_DA38660/15, ER71413/19_DA0089862/12,

ER71414/19, ER73393/19, ER74095/19,
ER75266/19_DA0086237/12, ER76324/19_DA56674/16,
ER77956/20_DA76153/18, ER81399/20,
ER88450/20_DA0086237/12, ER89638/20_DA36975/14,
ER90294/20_DA0043253/10.

Vietnam

A0858170820AF04A3,
B1189140520AF04A2, B2110171214BE11A2
C00082015, C0032060315BE01A2, C0080180319AF04A2,
C0092300320AF04A2, C0101210518AF04A2, C0101230419AF04A2,
C0118220519AF04A2, C0119220519AF04A2, C0163150719AF04A2,
C0197111217AF04A2, C0314061219AF04A2, C0438061120AF04A3

Bielorrusia

BY/112 11.01.TP024 020 00007
BY/112 11.01.TP024 020 00008
BY/112 11.01.TP024 020 00047
BY/112 11.01.TP024 020 00059
BY/112 11.01.TP024 030 00140
Ra.RU.21WPO1

Datos técnicos

Indicaciones sobre los datos técnicos

Información general sobre los datos

Mientras no se indique lo contrario, los datos técnicos son válidos para el modelo básico. Los valores indicados pueden diferir en función del equipamiento opcional o de la versión del modelo, así como en el caso de los vehículos especiales y los equipamientos para determinados países. Los datos de la documentación oficial del vehículo tienen siempre prioridad.

En la documentación oficial del vehículo figura el grupo motopropulsor del vehículo y su potencia.

Tenga en cuenta las indicaciones y la información relativas a los vehículos de la categoría N1 → pág. 292, *Información importante para los vehículos de la categoría N1 (vehículo comercial ligero)*.

Masa

Los valores de la masa en orden de marcha que figuran en las siguientes tablas rigen para el vehículo listo para circular con el depósito de combustible lleno al 90 % y considerando el peso del conductor (75 kg [165 lb]), de los líquidos operativos y, dado el caso, de las herramientas y de la rueda de repuesto. La masa en orden de marcha indicada aumenta con los equipamientos opcionales y el montaje posterior de accesorios, con lo que se reduce correspondientemente la carga útil posible.

La carga útil resulta de la suma de los siguientes pesos:

- pasajeros
- totalidad del equipaje
- accesorios
- Carga sobre el techo

No exceda nunca la masa máxima autorizada del vehículo ni la masa máxima autorizada por eje. Los valores autorizados figuran en el certificado de seguridad ("safety compliance label") en el pilar B del lado del conductor → pág. 304.

Prestaciones

Las prestaciones del vehículo se han calculado sin ningún equipamiento que las merme, p. ej., accesorios.

Por motivos técnicos de homologación o fiscales, los valores de potencia y las prestaciones pueden variar.

En algunas motorizaciones con tren de rodaje para carreteras en mal estado, la velocidad máxima puede estar limitada y, por ello, ser inferior a la indicada.

Ángulo de pendiente

El ángulo de pendiente es el valor de la capacidad ascensional hasta la cual el vehículo puede superar una pendiente por sus propios medios. Esto depende, entre otras cosas, del pavimento, de las condiciones climatológicas y de la potencia del motor. Los valores rigen para un vehículo en movimiento y no para el inicio de la marcha desde parado.

La altura (pendiente) alcanzada en un tramo de 100 m (300 pies) se indica en porcentaje o en grados (100 % = 45 grados).

Número de identificación del vehículo

Estructura del número de identificación del vehículo

El número de identificación del vehículo (número de bastidor, NIV) se compone de 17 caracteres que se agrupan en 7 grupos.

Tomando como ejemplo el número de identificación del vehículo WVVZZZCBZLE400953, a continuación se explica su estructura. Se trata de un ejemplo.

Grupo	①	②	③	④	⑤	⑥	⑦
Posición	1 2 3	4 5 6	7 8	9	10	11	12 13 14 15 16 17
Ejemplo	W V W	Z Z Z	C B	Z	M	E	4 0 0 9 5 3

① Denominación del fabricante del vehículo:

WVV Volkswagen Turismos

WVG VW Touareg/Auto 5000 AMPV

1VW Volkswagen Group of America Inc., Volkswagen de México, S.A. de C.V

3VW Volkswagen de México, S.A. de C.V

XW8 LLC Volkswagen Group Rus (Volkswagen/Skoda Kaluga)

MFB Garuda Matraman Motor (Indonesia)

② Caracteres de relleno: pueden variar en función del fabricante o contener información sobre la forma de la carrocería o del tipo de cambio.

③ Categoría del vehículo según el modelo:

3H	Arteon
5T	Touran
6R	Polo
CA	T-Roc Cabriolet
BV	Golf
CB	Passat
CA	Atlas

En función del fabricante, las posiciones 7 a 9 pueden contener también información sobre el tipo de combustible (7) y la categoría del vehículo (8 y 9).

④ Caracteres de relleno o de comprobación: los caracteres de relleno pueden variar en función del fabricante.

⑤ Índice NIV según el año de modelos:

M	2021
N	2022
P	2023
R	2024

⑥ Lugar de fabricación, fábrica:

C	Fábrica Volkswagen de Chattanooga
D	Fábrica Volkswagen de Bratislava
E	Fábrica Volkswagen de Emden
G, K	Fábrica Volkswagen de Kaluga
M	Fábrica Volkswagen de Puebla
P	Fábrica Volkswagen de Zwickau
T	Fábrica Volkswagen de Pune
V, U	Fábrica Volkswagen de Palmela
W	Fábrica Volkswagen de Wolfsburg
Y	Fábrica Volkswagen de Pamplona

⑦ Número de producción correlativo en cada año de modelos

Ubicación del número de identificación del vehículo



Fig. 201 En el parabrisas: número de identificación del vehículo.

El número de identificación del vehículo puede leerse desde fuera a través de un recuadro que hay en el parabrisas. El recuadro se encuentra en la parte inferior del parabrisas, en un lateral.

En algunos modelos, en función del sistema de infotainment, el número de identificación del vehículo se puede mostrar en el menú Servicio o en el de los ajustes del vehículo. El número de identificación del vehículo también puede figurar en la placa de modelo. Además, en función del modelo, del mercado y de la motorización, el número de identificación del vehículo puede estar grabado en uno de los siguientes lugares:

- En el vano motor, en el vierteaguas derecho.
- En el vano motor, en la torreta de la suspensión derecha.
- En el vano motor, cerca de la bisagra del capó, en el lado derecho del vehículo.
- Detrás del asiento delantero derecho, debajo del recubrimiento del piso.

Placa de modelo

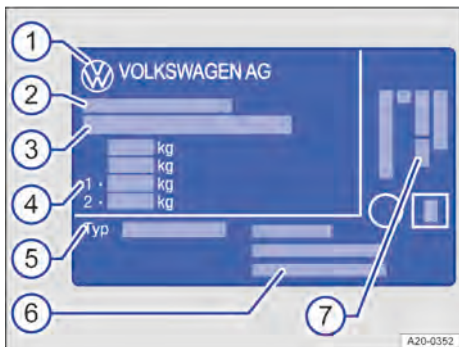

Fig. 202 Placa de modelo (representación esquemática): variante 1

En función del país puede figurar el número de homologación, p. ej., el número de homologación CE.

- ① Código del fabricante
- ② Número de homologación
- ③ Número de identificación del vehículo
- ④ Masa máxima autorizada

Masa máxima autorizada del conjunto vehículo tractor y remolque

Masa máxima autorizada del eje delantero

Masa máxima autorizada del eje trasero

- ⑤ Tipo de vehículo
- ⑥ Dirección del fabricante
- ⑦ Letras distintivas del motor



Fig. 203 Placa de modelo (representación esquemática): variante 2

En función del país puede figurar el número de homologación, p. ej., el número de homologación CE.

- ① Masa máxima autorizada

- ② Masa máxima autorizada del conjunto vehículo tractor y remolque
- ③ Masa máxima autorizada del eje delantero
- ④ Masa máxima autorizada del eje trasero

En función del país y del modelo en cuestión, la placa de modelo se encuentra en la parte inferior del montante de la puerta del conductor o del acompañante. Se ve abriendo la puerta en cuestión. Los vehículos destinados a determinados países no llevan placa de modelo.

Certificado de seguridad



Fig. 204 Certificado de seguridad (representación esquemática).

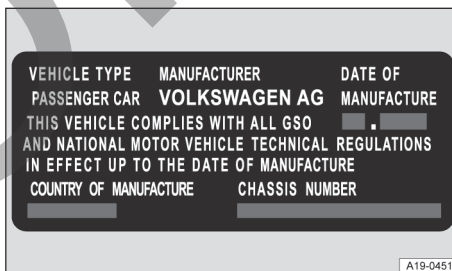

Fig. 205 Certificado de seguridad (representación esquemática).

En el montante de la puerta del conductor hay un certificado de seguridad con la siguiente información:

- Tipo de vehículo
- Fabricante
- Fecha de fabricación
- País fabricante
- Número de identificación del vehículo

Dimensiones

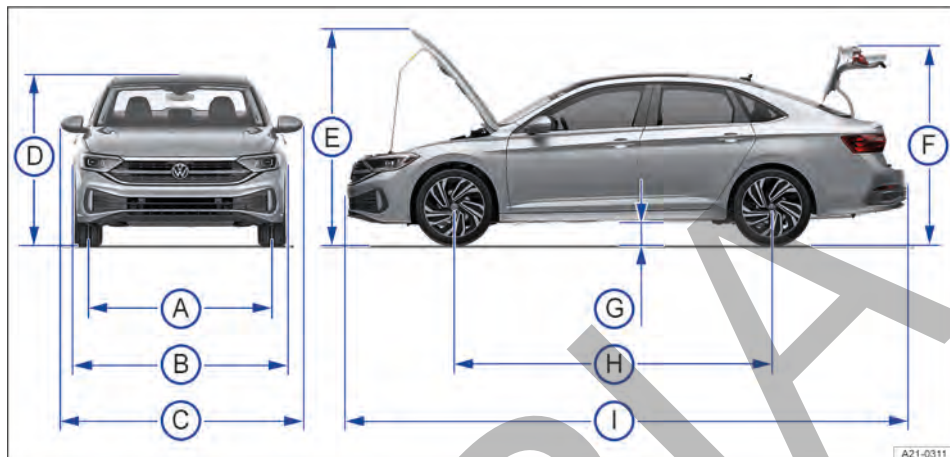

Fig. 206 Medidas del vehículo.

Los datos de la tabla corresponden al modelo básico con equipamiento básico.

Los valores indicados pueden diferir si se montan llantas y neumáticos de otro tamaño, en función del equipamiento opcional o de la versión del modelo, si se montan posteriormente accesorios, así como en vehículos especiales o destinados a otros países.

La masa en orden de marcha es sin conductor ni carga útil.

En el caso de las medidas sin datos, los valores no estaban disponibles al cierre de la edición.

Leyenda de la fig. 206:		Jetta	GLI
Ⓐ	Ancho de vía delantero	mm	1540
	Ancho de vía trasero	mm	1534
Ⓑ	Anchura	mm	1799
Ⓒ	Anchura de un retrovisor exterior al otro	mm	2037
Ⓓ	Altura con masa en orden de marcha hasta el borde superior del techo	mm	1476
	Altura con masa en orden de marcha con antena de navegación	mm	1480
Ⓔ	Altura con el capó delantero abierto y masa en orden de marcha	mm	1866
Ⓕ	Altura con el portón del maletero abierto y masa en orden de marcha	mm	1786
Ⓖ	Distancia al suelo entre los ejes, con masa en orden de marcha	mm	167
Ⓕ	Batalla larga con masa en orden de marcha	mm	2688
-	Diámetro de giro mínimo	m	-
Ⓖ	Longitud de un paragolpes al otro	mm	4738

Volumen del depósito de combustible

El depósito de combustible tiene la siguiente capacidad:

— Aprox. 50 l (13,2 gal)

— Aprox. 55 l (14,5 gal) en los vehículos con tracción total



La capacidad del depósito de combustible incluye una cantidad indeterminada de reserva que queda en el depósito cuando el indicador del ni-

vel de combustible indica que está vacío. La cantidad de reserva es variable y no se puede utilizar de forma fiable para aumentar la autonomía restante.

Motores de gasolina

1,4 l, TSI[®] 4 cilindros, 110 kW, motor de gasolina

Cuadro general del motor

Potencia	kW	110 a 5400 rpm	
Letras distintivas del motor (LDM)		DSJA	
Par máximo	Nm	250 a 1400-3500 rpm	
Cambio		CA6	CM6
Velocidad máxima	km/h	- ^{a)}	- ^{a)}

^{a)} Estos datos no estaban disponibles al cierre de la edición.

Datos sobre las masas del vehículo y las masas sobre los ejes

Cambio		CA6	CM6
Masa en orden de marcha	kg	1331-1397 ^{a)}	1297-1363 ^{a)}
Masa máxima autorizada	kg	1860	1830
Masa máxima autorizada del eje delantero	kg	960	930-940
Masa máxima autorizada del eje trasero	kg	950	940-950

^{a)} Masas en orden de marcha sin conductor, listo para circular con el depósito de combustible lleno al 90 %.

1,5 l, TSI[®] 4 cilindros, 118 kW, motor de gasolina

Cuadro general del motor

Potencia	kW	118 a 5500 rpm	
Letras distintivas del motor (LDM)		DNKA	
Par máximo	Nm	250 a 1750-4000 rpm	
Cambio		CA8	CM6
Velocidad máxima	km/h	- ^{a)}	- ^{a)}

^{a)} Estos datos no estaban disponibles al cierre de la edición.

Datos sobre las masas del vehículo y las masas sobre los ejes

Cambio		CA8	CM6
Masa en orden de marcha	kg	1352-1428 ^{a)}	1318-1391 ^{a)}
Masa máxima autorizada	kg	1890	1850
Masa máxima autorizada del eje delantero	kg	990	950
Masa máxima autorizada del eje trasero	kg	950	950

^{a)} Masas en orden de marcha sin conductor, listo para circular con el depósito de combustible lleno al 90 %.

2,0 l, TSI[®] 4 cilindros, 170 kW, motor de gasolina

Cuadro general del motor

Potencia	kW	170 a 5000-6200 rpm	
Letras distintivas del motor (LDM)		DKFA	
Par máximo	Nm	350 a 1500-4400 rpm	
Cambio		DSG [®] 7	CM6
Velocidad máxima	km/h	- ^{a)}	- ^{a)}

^{a)} Estos datos no estaban disponibles al cierre de la edición.

Datos sobre las masas del vehículo y las masas sobre los ejes

Cambio		DSG [®] 7	CM6
Masa en orden de marcha	kg	1476-1529 ^{a)}	1438-1488 ^{a)}
Masa máxima autorizada	kg	2000	1950
Masa máxima autorizada del eje delantero	kg	1060	1010
Masa máxima autorizada del eje trasero	kg	990	990

^{a)} Masas en orden de marcha sin conductor, listo para circular con el depósito de combustible lleno al 90 %.

1,6 l, 4 cilindros, 81 kW, motor de gasolina

Cuadro general del motor

Potencia	kW	81 a 5800 rpm	
Letras distintivas del motor (LDM)		CWVA	
Par máximo	Nm	155 a 3800-4000 rpm	
Cambio		CA6	CM6
Velocidad máxima	km/h	- ^{a)}	- ^{a)}

^{a)} Estos datos no estaban disponibles al cierre de la edición.

Datos sobre las masas del vehículo y las masas sobre los ejes

Cambio		CA6	CM6
Masa en orden de marcha	kg	1304-1362 ^{a)}	1268-1325 ^{a)}
Masa máxima autorizada	kg	1830	1800
Masa máxima autorizada del eje delantero	kg	930	900
Masa máxima autorizada del eje trasero	kg	950	950

^{a)} Masas en orden de marcha sin conductor, listo para circular con el depósito de combustible lleno al 90 %.

2,0 l, TFSI[®] 4 cilindros, 169 kW, motor de gasolina

Cuadro general del motor

Potencia	kW	169 a 4700-6200 rpm	
----------	----	---------------------	--

Letras distintivas del motor (LDM)		CXDB
Par máximo	Nm	350 a 1500-4600 rpm
Cambio		DSG® 7
Velocidad máxima	km/h	- ^{a)}

^{a)} Estos datos no estaban disponibles al cierre de la edición.

Datos sobre las masas del vehículo y las masas sobre los ejes

Cambio		DSG® 7
Masa en orden de marcha	kg	1450-1496 ^{a)}
Masa máxima autorizada	kg	1960-1970
Masa máxima autorizada del eje delantero	kg	1030-1040
Masa máxima autorizada del eje trasero	kg	980

^{a)} Masas en orden de marcha sin conductor, listo para circular con el depósito de combustible lleno al 90 %.

Abreviaturas utilizadas

Abreviatura	Significado
A2DP	Advanced Audio Distribution Profile: tecnología universal para la transmisión de señales de audio vía Bluetooth.
AAC	Advanced Audio Coding: formato para comprimir datos de audio
ABS	Sistema antibloqueo de frenos
ACC	Adaptive Cruise Control: control de cruceo adaptativo
ACT	Gestión de cilindros activa (desactivación de cilindros)
AF	Seguimiento automático de emisoras
ALAC	Apple Lossless Audio Codec: formato para comprimir datos de audio
AM	modulación de amplitud: onda media.
APE	Monkey's Audio: formato para comprimir datos de audio.
ASR	Regulación antipatinaje en aceleración
AVRCP	Audio Video Remote Control Profile: tecnología universal para el control remoto de fuentes de audio vía Bluetooth.
BAS	Asistente de frenada
Código QR	Quick Response Code: representación binaria de datos codificados.
DAB	Digital Audio Broadcasting: estándar de transmisión digital para radio digital.
ECE	Economic Commission for Europe: Comisión Económica para Europa
EDS	Bloqueo electrónico del diferencial
EON	Enhanced Other Network: admite otras redes.
ESC	Programa electrónico de estabilización
eSIM	embedded Subscriber Identity Module: tarjeta SIM montada de forma fija que no se puede cambiar.
FLAC	Free Lossless Audio Codec: formato para comprimir datos de audio.
FM	frecuencia modulada: onda ultracorta, OUC.
GPS	Global Positioning System: sistema global de navegación por satélite para determinar una posición.
GRA	Regulador de velocidad
HFP	Hands-free Profile: telefonía inalámbrica.
ISO	International Organization for Standardization: organización internacional de normalización.
LDM	Letras distintivas del motor
LED	Light Emitting Diode: diodo luminoso
MAP	Message Access Profile: protocolo para transmitir mensajes SMS y correos electrónicos.
MP2	formato para comprimir datos de audio
MP3	formato para comprimir datos de audio
MP4	formato para comprimir datos de audio
MPEG	Moving Picture Experts Group.
NFC	Near Field Communication: estándar para la transmisión de datos en las cercanías por medio de tecnología de comunicación inalámbrica.
NIV	Número de identificación del vehículo
OBD	On-Board-Diagnostic System
OPUS	formato para comprimir datos de audio
PBAP	Phone Book Access Profile: tecnología universal para la transferencia de los datos de la agenda telefónica del teléfono móvil.
PIN	Número de identificación personal.
RDS	Radio Data System: sistema de datos por radio para servicios adicionales
rSAP	remote SIM Access Profile: protocolo Bluetooth para transmisión de datos.

Abreviatura	Significado
SD	Secure Digital (tarjeta de memoria): tarjeta de memoria digital.
SIM	Subscriber Identity Module: Módulo de identificación del suscriptor.
SMS	Short Message Service: servicio de mensajes cortos.
SPP	Serial Port Profile: transferencia serial de datos por Bluetooth.
TIN	Tire Identification Number: número de identificación del neumático
TP	Traffic Program: función de emisora de tráfico en el modo radio.
TPS	Posición de la válvula de mariposa
TWI	Tread Wear Indicator: indicador del desgaste del neumático
UPnP	Universal Plug and Play: estándar para la activación de dispositivos independientemente del fabricante.
USB	Universal Serial Bus: bus universal en serie para conectar dispositivos externos.
WAV	formato de archivo de audio Waveform.
WLAN	Wireless Local Area Network: red local inalámbrica.
WMA	formato para comprimir datos de audio
WPA2	Wi-Fi Protected Access 2: método de codificación para una red inalámbrica
WPS	Wi-Fi Protected Setup: estándar que permite crear una red inalámbrica local con codificación de forma sencilla.
XDS	Función adicional del bloqueo electrónico del diferencial

Índice alfabético

Otros signos

¡Inspección ahora!	
véase Indicador de intervalos de servicio	30
¡Servicio de aceite ahora!	
véase Indicador de intervalos de servicio	30
¡Servicio de aceite e inspección ahora!	
véase Indicador de intervalos de servicio	30
Директива	
TR-355	

A

ABS	173
ACC	
véase Control de crucero adaptativo (ACC)	145
Accesorios	284
Accesorios y estructuras carroceras	284
Aceite del motor	239
boca de llenado	241
cambiar	240
comprobar el nivel	241
consumo	241
normas	239
reponer	241
varilla de medición del nivel de aceite	241
Adaptar el volumen de reproducción	197
Adaptive Cruise Control	
véase Control de crucero adaptativo (ACC)	145
Adhesivos	289
Advertencia de velocidad	
véase Indicador de los datos de viaje	28
Airbag frontal del acompañante	
desactivar mediante el conmutador de llave	51
véase Sistema de airbags	46
Airbags frontales	
véase Sistema de airbags	50
Airbags laterales	
véase Sistema de airbags	53
Airbags para la cabeza	
véase Sistema de airbags	54
Ajustar	
alcance de las luces	100
apoyacabezas	90
asiento con memoria	92, 93
asientos delanteros eléctricos	86
el asiento correctamente	40
hora	30
volante	84
Ajustar la hora	30
Ajustes	
App-Connect	182
asistente de marcha atrás	167
ayuda de aparcamiento	167

red	181
Ajustes de sonido	197
Ajustes del sistema	197
Ajustes del vehículo	36
sistema de infotainment	36
Ajustes en el sistema de infotainment	
ajustes del vehículo	36
Alarma antirrobo	77
descripción	77
sistema antirremolcado	77
vigilancia del habitáculo	77
Alfombrillas	115
Android Auto	184
Ángulo de pendiente	
explicaciones sobre los datos	302
Anomalía en el funcionamiento	
ayuda de aparcamiento	169
cambio de doble embrague DSG	136
protección de componentes	290
sensor de lluvia y de luz	105
sistema de control de los neumáticos	255
techo de cristal	82
Antenas	290
Aparcar	162
con el asistente de marcha atrás	171
Apertura	
puertas	72
techo de cristal	82
ventanillas	80
Apertura de confort	
techo de cristal	83
ventanillas	80
Aplicaciones (apps)	182
Apoyacabezas	89, 90
desmontar y montar	90
App-Connect	181
ajustes	182
aplicaciones	182
Apple CarPlay	183
Arrancar por remolcado	226
Asiento trasero	88
Asientos	85
ajustar la posición del volante	84
ajustar los apoyacabezas	90
asientos delanteros eléctricos	86
asientos delanteros mecánicos	86
calefacción	112
con piezas del airbag, conservar y limpiar	282
desmontar y montar los apoyacabezas	90
función de memoria	92, 93
número de plazas	40
posición correcta en el asiento	40
posición en el asiento	40
respaldo del asiento trasero	88

ventilación	112	anomalía en el funcionamiento	169
Asientos calefactables		manejar	170
véase Climatizador	112	menú	170
Asientos delanteros	85	requisitos	167
ajustar eléctricamente	86	Ayuda de arranque	
ajustar mecánicamente	86	cables de arranque	227
mandos eléctricos	86	terminal de masa	227
mandos mecánicos	86	toma para la ayuda de arranque (terminal de masa)	227
Asientos para niños	54	utilizar	227
adhesivo relativo al airbag	57	Ayuda especializada	5
categorías de homologación	56		
desactivar el airbag frontal del acompañante	51		
fijar con el cinturón de fijación superior (Top Tether)	60	B	
fijar con el cinturón de seguridad	61	Banda magnética (pérdida de datos)	206
fijar con ISOFIX o i-Size	59	Bandas de frecuencias	200
grupos de peso	55	Banquetas con calefacción	
normas	55	conservar y limpiar	282
sistemas de fijación	58	BAS	173
Asientos traseros	87	Batería de 12 voltios	248
Asistente de arranque en pendiente	137	ayuda de arranque	227
véase Función Auto-Hold	165	cargar	249
Asistente de aviso de salida del carril (Lane Assist)	153	comprobar el nivel del electrolito	249
conectar y desconectar	155	desconexión al dispararse los airbags	248
indicaciones en la pantalla	155	desconexión automática de consumidores	250
limitaciones del sistema	154	desembornar	249
problemas y soluciones	156	embornar	249
Asistente de conducción (Travel Assist)		explicación de los símbolos	248
véase Travel Assist	156	operaciones previas	249
Asistente de frenada (BAS)	173	se descarga	250
Asistente de frenada de emergencia (Front Assist)		separar de la red de a bordo	248
véase Front Assist	150	sustituir	249
Asistente de luz de carretera	98	terminal de masa para la ayuda de arranque	227
conectar y desconectar	98	ubicación	248
limitaciones del sistema	99	Bloquear el vehículo	
Asistente de marcha atrás	170	desde dentro	73
aparcarse	171	Bloqueo de la palanca selectora	132
conectar	171	Bloqueo del diferencial	173
desconectar	171	Bloqueo electrónico del diferencial (EDS)	173
función de asistencia para enganchar un remolque	167	Bluetooth	187
manejar	171	perfiles	187
requisitos	167	Bombín de la cerradura de la puerta, descongelar	281
Asistente de salida del aparcamiento	172	Botiquín	63
conectar y desconectar	172	ubicación	63
requisitos	167	Botones de función	191, 193
utilizar	172	asistente de marcha atrás	167
Asistente para emergencias (Emergency Assist)	159	ayuda de aparcamiento	167
conectar y desconectar	159	función de frenada al maniobrar	167
funcionamiento	159		
ASR	173	C	
Atravesar agua	121	Cadenas para nieve	266
Avería		rueda de emergencia	266
señalizar el vehículo	62	rueda de repuesto inflable	266
Ayuda al control de la dirección	139	Caja de graves	
Ayuda de aparcamiento		véase Subwoofer	270
		Caja negra	289

Calefacción de los asientos			
véase Climatizador		112	
Calefacción del volante			
véase Climatizador		113	
Cámara del asistente de marcha atrás			
véase Asistente de marcha atrás		170	
Cámaras			
accesorios		285	
daños		285	
reparaciones		285	
Cambiar de marcha			
cambio automático		132	
cambio de doble embrague DSG		132	
cambio manual		130	
con el Tiptronic		133	
engranar marchas		132	
engranar marchas (cambio manual)		130	
recomendación de marcha		116	
testigos de advertencia y de control		135	
Cambiar lámparas			
intermitente delantero		222	
lista de comprobación		221	
operaciones previas		221	
Cambiar piezas			
Cambiar una rueda			
cómo se realiza		274	
desmontar el subwoofer		270	
elevar el vehículo		272	
operaciones previas		269	
tornillos de rueda		269	
Cambio automático			
cambiar de marcha		132	
conducción		134	
kick-down		134	
sobrecalentamiento		136	
Cambio de doble embrague DSG			
anomalía en el funcionamiento		136	131, 134
cambiar de marcha		132	
conducción		134	
detenerse cuesta arriba		134	
iniciar la marcha cuesta arriba		134	
kick-down		134	
sobrecalentamiento		136	
Cambio manual			
testigos de advertencia y de control		131	
véase también Cambiar de marcha		130	
Capacidad de carga de los neumáticos			
264			
Capacidades			
volumen del depósito de combustible		305	
Capó del motor			
véase Capó delantero		236	
Capó delantero			
abrir		236	
cerrar		236	
indicación en la pantalla		237	
testigo de advertencia		237	
Carga sobre el techo			
datos técnicos		213	
Cargar el vehículo			
circular con el portón del maletero abierto			120
indicaciones generales			210
maletero			210
Catalizador			
depuración de gases de escape			216
Cenicero			
176			
Cenicero portátil			
176			
Cerradura de encendido			
122			
Certificado de seguridad			
304			
Chaleco reflectante			
63, 64			
Ciberseguridad			
178			
Cierre			
puertas			72
techo de cristal			82
ventanillas			80
Cierre centralizado			
alarma antirobo			77
desbloquear y bloquear el vehículo desde dentro			73
sistema de seguridad "safe"			75
tecla del cierre centralizado			72, 73
Cierre de confort			
techo de cristal			83
ventanillas			80
Cierre y apertura de emergencia			
puerta del acompañante			74
puerta del conductor			74
puertas traseras			74
Cinturones de seguridad			
41			
banda retorcida			43
colocar			43
colocar la banda			43
conservar y limpiar			282
enrollador automático			45
indicador del estado			42
limitador de fuerza			45
mantener en buen estado			43
pretensor			45
quitar			43
recordatorio de abrocharlos			42
regulador de la altura del cinturón			45
testigo de advertencia			42
Climatizador			
109			
ajustar la temperatura			110
ajustes en el sistema de infotainment			111
calefacción del volante			113
calefacción y ventilación de los asientos			112
cuadro general			110
desconectar			110
distribución del aire			110
eliminar el hielo de los cristales			110
líquidos del vehículo			290
luneta térmica			110
máxima potencia frigorífica			110
modo automático (AUTO)			110
modo de refrigeración			110

problemas y soluciones	114	cristales	282
recirculación de aire	111	cuero natural	282
ventilador	110	cuero sintético	282
Climatronic		embellecedores de madera	282
véase Climatizador	109	equipos de limpieza de alta presión	279
Colocación de la banda del cinturón	43	escobillas limpiacristales	220, 280
Colocar el equipaje	210	exterior	277, 280
Colocar la carga	210	faros	281
Combustible	214	grupos ópticos traseros	281
gasolina	215	interior	277, 282
identificación	214	juntas de goma	282
indicador digital del nivel de combustible	26	láminas de protección	281
normas	214	láminas decorativas	281
problemas	217	lavado a mano	278
repostar	215	lavar el vehículo	277
tipos	214	lentes de las cámaras	281
Componentes de conectividad	178	llantas	281
Concesionario Volkswagen	5	mandos	282
Conducción		microfibra	282
circular por vías inundadas	121	molduras embellecedoras	281, 282
con cambio automático	134	pantallas	282
con cambio de doble embrague DSG	134	piezas de plástico	282
detenerse cuesta arriba	134	piezas embellecedoras	281, 282
ecológica	116	pintura del vehículo	280
económica	116	posición de servicio de los limpiaparabrisas	219
estacionar cuesta abajo	162	pulir la pintura	278
estacionar cuesta arriba	162	sensores	281
iniciar la marcha cuesta arriba	134	superficies de cristal	280
Conducción con remolque	211	tapizado de los asientos	282
Conducción en invierno		tejidos	282
cadenas para nieve	266	vano motor	280
conservación del vehículo	278	Consumo de combustible	
neumáticos de invierno	265	conducción económica	116
techo de cristal	82	Consumo medio	18, 22
Conexión		Control de crucero adaptativo (ACC)	145
Bluetooth	187	ajustar	148
cableada	185	ayuda para adelantamientos	145
inalámbrica	185, 187	conectar y desconectar	147
USB	186	evitar adelantamientos indebidos	146
Conexión automática de las luces de conducción	97	limitaciones del sistema	146
Conexión de datos		problemas y soluciones	149
véase Internet	179	sensor de radar	145, 146
Conexión de diagnosis	285	situaciones de marcha	145
Conexión USB		Control de la distancia de aparcamiento (PDC)	
tipo A	186	véase Ayuda de aparcamiento	169
tipo C	186	Correo electrónico	208
Conexiones multimedia	185	Cristales	
Conmutador de llave		conservar y limpiar	282
desactivar el airbag frontal del acompañante	51	Cronómetro en el cuadro de instrumentos	31
Conservación del vehículo	277	estadística	31
antenas	290	menú	31
asientos con componentes del airbag	282	tiempos de las vueltas	31
asientos de ajuste eléctrico	282	Cronómetro en el sistema de infotainment	
banquetas con calefacción	282	abrir	32
cinturones de seguridad	282	cuentavueltas	32
conducción en invierno	278	tiempos de las vueltas	32
conservar la pintura	278	Cuadro de instrumentos	

digital, versión Basic	22	Cuentakilómetros parcial	
digital, versión Pro	18	reiniciar	21
indicaciones deportivas	31	Cuentakilómetros total	21
indicador de temperatura del líquido refrigerante del motor	27	Cuentarrevoluciones	18, 22, 26
indicador del nivel de combustible	26	régimen	26
mensajes de advertencia y de información	17	Cuentavueltas	
Servicio	29	véase Cronómetro en el sistema de infotainment	32
símbolos	15	Cuero natural	
testigos de advertencia y de control	15	conservar y limpiar	282
véase Cuadro de instrumentos digital, versión Basic	22	Cuero sintético	
véase Cuadro de instrumentos digital, versión Pro	18	conservar y limpiar	282
Cuadro de instrumentos digital		Cuidado del vehículo	
véase Cuadro de instrumentos digital, versión Basic	22	véase Conservación del vehículo	277
véase Cuadro de instrumentos digital, versión Pro	18		
Cuadro de instrumentos digital, versión Basic		D	
área de visualización principal	23	Daños en los neumáticos	261
configurar las indicaciones secundarias	24	Data Link Connector (DLC)	285
indicaciones informativas	24	Datos de viaje	18, 22
restablecer el indicador de los datos de viaje	28	Datos técnicos	302
selección de las indicaciones secundarias	24	capacidades	305
seleccionar indicaciones secundarias en el instrumento circular	24	carga sobre el techo	213
utilizar con el volante multifunción	23	certificado de seguridad	304
vistas	23	dimensiones	305
Cuadro de instrumentos digital, versión Pro		indicaciones	302
ajustar la advertencia de velocidad	28	información general	302
ajustar las vistas	20	información sobre el ángulo de pendiente	302
borrar los datos	28	información sobre las masas	302
cambiar de memoria	28	normas de aceite del motor	239
cambiar la visualización de los datos de viaje	28	placa de modelo	304
indicaciones informativas	20	presión de los neumáticos	259
perfiles de información	20	prestaciones	302
seleccionar el indicador de los datos de viaje	28	volumen del depósito de combustible	305
seleccionar los perfiles de información	20	Declaración de conformidad	291
utilizar con el volante multifunción	19	equipos radioeléctricos	293
Cuadro general		Depuración de gases de escape	216
consola central	12	catalizador	216
cuadro de instrumentos digital, versión Basic	22	filtro de partículas	217
cuadro de instrumentos digital, versión Pro	18	problemas	217
de los testigos de advertencia y de control	15	Derechos de autor	198
lado del acompañante	13	Desbloquear el vehículo	
lado del conductor	10	desde dentro	73
puerta del conductor	9	Desconectar	
revestimiento interior del techo	14	interfaz de teléfono	205
vehículo	7	teléfono	205
vista frontal del vehículo	7	teléfono móvil	205
vista trasera del vehículo	8	Desconexión automática de consumidores	250
		Desconexión de emergencia del motor	127
		Descongelar	
		véase Función de desescarchado/desempañado	110
		Desechar	
		pretensor del cinturón	46
		sistema de airbags	292
		vehículo al final de su vida útil	292
		Desecho	
		dispositivos electrónicos	291

pilas y acumuladores usados	291	Encendido	
Desgaste de los neumáticos	261	véase Motor y encendido	122
Desguace	292	Engranar marchas	132
Desplazamiento por inercia	134	cambio manual	130
Detector de ángulo muerto	160	Enrollador automático del cinturón	45
conectar y desconectar	160	Entrega de los vehículos al final de su vida útil	292
detector de ángulo muerto Plus	154, 161	Equipamiento de seguridad	49
limitaciones del sistema	160	Equipos de limpieza de alta presión	279
problemas y soluciones	161	ESC	173
Digital Cockpit, versión Basic		Escobillas limpiacristales	
véase Cuadro de instrumentos digital, versión Basic	22	cambiar	220
Digital Cockpit, versión Pro		conservar y limpiar	220, 280
véase Cuadro de instrumentos digital, versión Pro	18	Espejo de cortesía	108
Dimensiones	305	Espejos retrovisores	105, 106
Dirección		ajuste sincronizado	107
ayuda al control de la dirección	139	función de confort	107
bloqueo electrónico de la columna de dirección	139	inclinación del retrovisor del lado del acompañante	107
bloqueo mecánico de la columna de dirección	139	retrovisor interior	106
dirección asistida	138	retrovisores exteriores	107
electromecánica	138	Explicaciones	5
levas de cambios (Tiptronic)	133	Extintor	64
progresiva	139	Extranjero	
testigo de advertencia	139	estancias prolongadas con el vehículo	121
testigo de control	139	venta del vehículo	121
Dispositivo de radiocomunicación	287	F	
Dispositivo de remolque		Fallo de una lámpara	
véase Conducción con remolque	211	véase Cambiar lámparas	221
Dispositivos eléctricos	177	Faros	
Documentación vigente adjunta	188	conservar y limpiar	281
DSG		lavafaros	104
Cambio de doble embrague DSG	131	viajes al extranjero	101
véase Cambio de doble embrague DSG	134	Figuras	5
E		Filtro de partículas	
EDS	173	depuración de gases de escape	217
Elevallas eléctricos		Frenada de emergencia	168
véase Ventanillas	80	Freno de estacionamiento	
Elevar el vehículo		problemas y soluciones	164
lista de comprobación	272	Freno de estacionamiento electrónico	163
Eliminar el hielo	280	conectar	163
Emergencia		conexión automática	163
botiquín	63	desconectar	163
en caso de avería	62	desconexión automática	164
extintor	63	función de freno de emergencia	164
intermitentes de emergencia	62	Freno de mano	
kit de primeros auxilios	63	véase Freno de estacionamiento electrónico	163
lista de comprobación	62	co	174
tomar las medidas de seguridad pertinentes	62	Freno multicolisión	174
triángulo de preseñalización	63	Frenos	
Emisora de tráfico		cambiar el líquido de frenos	247
véase TP (emisora de tráfico)	201	freno de estacionamiento electrónico	163
En caso de emergencia	62	función de freno de emergencia	164
Encendedor	176	líquido de frenos	246
		nivel del líquido de frenos	247
		pastillas de freno	119, 122
		rodaje de las pastillas de freno	119
		ruidos inusuales	122

consultar la fecha de los servicios	30	automática	168
indicaciones en el cuadro de instrumentos	29	minimización de daños	168
reiniciar	30	ISOFIX	59
servicio	30	véase Asientos para niños	54
Indicador de la temperatura exterior		J	
véase Indicaciones en la pantalla, versión Basic	25	Juntas de goma	
véase Indicaciones en la pantalla, versión Pro	21	conservar y limpiar	282
Indicador de los datos de viaje	28	K	
seleccionar las indicaciones del sistema de infotainment	29	Keyless-Go	
Indicador de temperatura		véase Press & Drive	123
líquido refrigerante del motor	27	Kick-down	134
Indicador del estado de los cinturones de seguridad	42	Kilometraje	18, 22
véase Cinturones de seguridad		Kilometraje total	18, 22
Indicador del nivel de combustible		Kit de primeros auxilios	
digital	26	véase Botiquín	63
problemas y soluciones	26	L	
testigo de control	26	Láminas de protección	
Indicador digital del nivel de combustible	26	conservar y limpiar	281
Indicadores de desgaste de los neumáticos	261	Láminas decorativas	
Índice de velocidad	264	conservar y limpiar	281
Información para el cliente	288	Lámparas	
Inmovilizador electrónico	126	cambiar	221
Inspección	275	Lámparas LED	221
véase Indicador de intervalos de servicio	29	Lane Assist	
Instalación de lavado automático	278	véase Asistente de aviso de salida del carril (Lane Assist)	153
pintura mate	278	Lavado a mano	279
Instrumentos		Lavado del vehículo	
véase Cuadro de instrumentos digital, versión Basic	22	equipos de limpieza de alta presión	279
véase Cuadro de instrumentos digital, versión Pro	18	instalaciones de lavado automático	278
Instrumentos adicionales		lavado a mano	279
véase Monitor de potencia	33, 35	Lavar el vehículo	
Interfaz de teléfono	204	conservación del vehículo	277
agenda telefónica	208	sensores	169
Comfort	206	Lector multimedia	
contactos	208	tarjeta SD	194
desconectar	205	Lentes de las cámaras	
emparejar	207	conservar y limpiar	281
equipamiento	204	Letras distintivas del motor	
equipamiento básico	206	mostrar	29
favoritos	208	Letreros	289
lugares con peligro de explosión	205	Levas de cambios	
símbolos	204	Tiptronic	133
teclas de marcación rápida	208	Licencias	198
Intermitentes de confort	95	Light Assist	
Intermitentes de emergencia	62	véase Asistente de luz de carretera	98
Intermitentes, conectar y desconectar	95	Limitador de fuerza del cinturón	45
Internet		Limpiacristales	103
cliente Wi-Fi	180	eyectores calefactables	104
conexión rápida (WPS)	180	funcionamiento	104
establecer una conexión de datos	179	levantar los brazos del limpiacristales	219
punto de acceso Wi-Fi (hotspot)	179	palanca	103
Intervención automática en los frenos	168	posición de servicio	219
Intervención en los frenos		retirar los brazos del limpiacristales	219

sensor de lluvia y de luz	104	neumáticos viejos	257
zona de reposo de los limpiacristales calefactada	104	presión de los neumáticos	259
Limpieza del vehículo		profundidad del perfil	260
véase Conservación del vehículo	277	rodaje	257
Líquido anticongelante	244	rueda de emergencia	271
Líquido de frenos	246	rueda de repuesto	271
especificaciones	246	sustituir neumáticos	258
Líquido lavacristales		tipos de neumáticos	262
comprobar	238	Llave de emergencia	68
reponer	238	Llave del vehículo	68
Líquido refrigerante del motor	243, 244	cambiar la pila de botón	69
boca de llenado	244	llave de emergencia	68
comprobar el nivel	244	Luces	95
especificaciones	244	alumbrado del vehículo	96
indicador de temperatura	27	asistente de luz de carretera	98
reponer	244	AUTO	97
testigo de advertencia	27	desconexión automática de la luz de posición	100
testigo de control	27	o de estacionamiento	100
Líquidos operativos	238	encender y apagar	96
Listas de comprobación		función Coming Home	100
antes de trabajar en el vano motor	236	función Leaving Home	100
cambiar lámparas	221	funciones	97
eleva el vehículo con el gato	272	iluminación ambiental	102
en caso de avería	62	iluminación de los instrumentos y los mandos	102
en caso de emergencia	62	intermitentes	95
pasos previos al cambio de una rueda	269	luces diurnas	96
Llamada de asistencia	64	luces interiores y de lectura	102
Llamada de información	64	luz de curva estática	97
Llantas y neumáticos	256	luz de estacionamiento a ambos lados	99
almacenar los neumáticos	257	luz de posición	97
aros atornillados	259	luz trasera antiniebla	97
cadenas para nieve	266	regulación del alcance de las luces	100
cambiar una rueda	268	regulación dinámica del alcance de las luces	101
capacidad de carga de los neumáticos	264	Luces diurnas	96
conservar y limpiar	281	Lugares con normativas especiales	205
cuerpos extraños introducidos	261	Lugares con peligro de explosión	205
daños en los neumáticos	261	Luneta térmica	
datos identificativos de las llantas	259	véase Climatizador	110
datos técnicos	262	Luz de carretera, encender y apagar	98
desgaste de los neumáticos	261	Luz de curva dinámica	
distintivos	262	particularidades	102
elementos embellecedores atornillados	259	Luz de curva estática	97
evitar daños	257	Luz de estacionamiento	99
guardar la rueda cambiada	271	conectar y desconectar	99
indicadores de desgaste	261	Luz de estacionamiento a ambos lados	99
índice de velocidad	264	Luz de posición	97
inscripciones en los neumáticos	262	Luz de viraje	
intercambiar las ruedas	257	véase Luz de curva estática	97
llantas	258		
manipulación	257	M	
neumáticos asimétricos	264	Maletero	210
neumáticos de invierno	265	cargar	210
neumáticos de perfil bajo	264	piso del maletero	211
neumáticos de todo tiempo	265	Mandos	191, 193
neumáticos nuevos	257	asientos delanteros eléctricos	86
neumáticos sujetos a rodadura unidireccional	264	asientos delanteros mecánicos	86

conservar y limpiar	282	conservar y limpiar	281, 282
Manejo por voz		Monitor de potencia	
Android Auto	184	cuentarrevoluciones	35
Manejo por voz (Siri)		indicador de la posición de la palanca selecto- ra	35
Apple CarPlay	184	indicador de la potencia	33
Maniobrar	162	indicador de la presión de sobrealimenta- ción	33
Marcas	198	indicador de la temperatura del aceite	33
Masas		indicador de la velocidad	35
explicaciones sobre los datos	302	indicador de temperatura del líquido refrigeran- te del motor	33, 35
Matriculación como vehículo comercial	292	indicador del nivel de combustible	35
MEDIA		indicador TPS	35
audio Bluetooth	187	medidor de la aceleración	33
audio Wi-Fi	188	seleccionar los instrumentos	33
Medidas	5	turbocompresor	35
Medios operativos	238	Motor	
Memorias de averías		desconexión de emergencia	127
véase Memorias de incidencias	285	ruidos	124
Memorias de datos		Motor de combustión	
caja negra	289	nuevo	121
memoria de incidencias	285	rodaje	121
Memorias de incidencias		Motor y encendido	122
conector	285	apagar el motor	125
Menú		cerradura de encendido	122
Android Auto	184	conectar el encendido con el sistema "Keyless Access"	123
Apple CarPlay	183	desconectar el encendido con el sistema "Key- less Access"	123
Menú Servicio		inmovilizador electrónico	126
abrir	29	llave no autorizada	126
ajustar la hora	29	poner el motor en marcha	124
mostrar las letras distintivas del motor	29	poner el motor en marcha con el sistema "Key- less Access"	123
reiniciar el cuentakilómetros parcial	29	Motores de gasolina	
reiniciar el indicador de intervalos de servi- cio	29	datos técnicos	306
reiniciar el servicio de aceite	29	Multi Collision Brake	174
Microfibra		Multimedia	
conservar y limpiar	282	reproducir	203
MirrorLink	185	N	
establecer conexión	185	Neumáticos	
Modificaciones en el vehículo	284	véase Llantas y neumáticos	256
adhesivos	289	Neumáticos asimétricos	264
letreros	289	Neumáticos de invierno	265
Modificaciones técnicas	284	limitación de la velocidad	265
adhesivos	289	tracción total	265
campo a través	286	Neumáticos de todo tiempo	265
letreros	289	Neumáticos nuevos	257
protección para los bajos del grupo motopropul- sor	286	Neumáticos sujetos a rodadura unidireccional	264
Modo ECO		Neumáticos viejos	257
véase Selección del perfil de conducción	141	Nieve, retirar	280
Modo Media	201	Nivel de aceite, comprobar	241
equipamiento	202	Número de bastidor	
favoritos	203	véase Número de identificación del vehícu- lo	302
modo Vídeo	204	Número de identificación del vehículo	302
reproducir multimedia	203		
seleccionar fuente multimedia	203		
símbolos	202		
Modo Valet	197		
Modo viaje	101		
Molduras embellecedoras			

ubicación	303
Número de plazas	40
O	
Operaciones previas	
batería de 12 voltios	249
cambiar lámparas	221
cambiar una rueda	269
comprobar el nivel de aceite del motor	241
comprobar el nivel del líquido refrigerante del motor	244
para trabajar en el vano motor	236
reponer aceite del motor	241
reponer líquido refrigerante del motor	244

P	
Pantalla	18, 22, 191, 193
limpieza	197
Pantalla táctil	191, 193
Pantallas	
conservar y limpiar	282
Par de apriete	
tornillos de rueda	270
Parabrisas	285
eliminar el hielo (climatizador)	110
reparación del impacto de una piedra (aviso)	285
reparar (aviso)	285
sustitución (aviso)	285
Parasoles	108
ParkPilot	
véase Ayuda de aparcamiento	169
Particularidades	
protección de componentes	290
remolcar	229, 230
sistema de infotainment	290
Pastillas de freno	
rodaje (véase Frenos)	119
Pedales	41, 115
Perfil de conducción	
véase Selección del perfil de conducción	140
Personalización	38
administración de usuarios	38
ajustes	38
asignar la llave del vehículo	38
Piezas de plástico	
conservar y limpiar	282
Piezas embellecedoras	
conservar y limpiar	281, 282
Pila de botón	
cambiar en la llave del vehículo	69
Pintura del vehículo	
conservar y limpiar	280
Pintura mate	
eliminar la suciedad persistente	278
equipos de limpieza de alta presión	279
instalación de lavado automático	278
Piso del maletero	211

Placa de modelo	304
Plazas del vehículo	40
Portaequipajes de techo	211
cargar	213
montar	212
Portaobjetos	176
luz de la guantera	102
Portón del maletero	78
circular con el portón abierto	120
desbloquear	79
Portón trasero	
véase Portón del maletero	78
Posición de servicio	
limpiaparabrisas	219
Presión de confort de los neumáticos	260
Presión de los neumáticos	259
comprobar	260
presión de confort	260
Press & Drive	
pulsador de encendido y arranque	123
Prestaciones del vehículo	
explicaciones sobre los datos	302
Pretensor del cinturón	45
mantenimiento y desecho	46
Problemas y soluciones	
aceite del motor: presión del aceite demasiado baja	242
aceite del motor: sensor del aceite del motor averiado	243
agua debajo del vehículo	114
airbag frontal del acompañante activado	49
airbag frontal del acompañante desactivado	49
alumbrado del vehículo	101
asistente de aviso de salida del carril (Lane Assist)	156
avería en el ESC	175
avería en el freno de estacionamiento electrónico	164
avería en el Servicio de llamada de emergencia	67
avería relevante para los gases de escape	218
batería de 12 voltios, testigo de advertencia	251
batería de 12 voltios, testigo de control	251
bloqueo automático del vehículo	76
bloqueo de la palanca selectora	136
calefacción	114
cámara de los sistemas de aparcamiento	169
cambio automático	136
cambio de doble embrague DSG	135, 136
cambio manual	131
cerradura de encendido	126
cierre centralizado	71
climatizador	114
columna de dirección	139
comprobar el nivel de aceite del motor	242

control de cruce adaptativo (ACC)	149	sistema de airbags desactivado	48
desbloqueo de emergencia de la palanca selectora	136	sistema de control de los neumáticos	255
desconexión de emergencia	127	sistema de frenos	122
detector de ángulo muerto	161	sistema Start-Stop	129
dirección	139, 140	sistemas de aparcamiento	169
disparo de airbag	76	sistemas de asistencia a la frenada	175
Easy Open	80	sobrecalentamiento del motor	127
el ABS no funciona correctamente o no funciona en absoluto	175	superficies sensoras	76
el freno de estacionamiento electrónico no se desconecta	164	techo de cristal	84
embrague	131	testigo de control	76
extraer la llave del vehículo	127	testigo de control de la llave	71
fallos en la combustión	218	testigo de control del pedal del freno	136
freno de estacionamiento electrónico	164	Travel Assist	158
frenos: nivel del líquido de frenos demasiado bajo	247	unidad de temperatura	114
Front Assist	153	visibilidad	104
fuerza de retención del freno de estacionamiento electrónico demasiado pequeña	164	Profundidad del perfil de los neumáticos	260
función antiaprisionamiento de los elevallas	81	Programa electrónico de estabilización (ESC)	173, 174
función de arranque de emergencia	127	Protección antirrobo de las ruedas	
función de bajada y subida automática	82	véase Tornillos de rueda antirrobo	269
funcionamiento irregular del motor	217	Protección de componentes	290
gestión del motor	127	Protección del sol	108
indicaciones para la conducción	122	Protección para los bajos del grupo motopropulsor	286
indicador del nivel de combustible	26	Puertas	72
inmovilizador electrónico	126-128	cierre y apertura de emergencia	74
intermitentes	76, 80, 101	seguro para niños	75
limitación del régimen	127	Puesto de conducción	10
limpiacristales	104	Pulsador de encendido y arranque	123
los cristales se empañan	114	Punto de acceso Wi-Fi	179
luces	101		
nivel de aceite del motor demasiado bajo	243	R	
nivel del líquido lavacristales	104	Radio	198, 199
no se reconoce la llave	127	bandas de frecuencias	200
portón del maletero	80	equipamiento	199
potencia limitada	127	símbolos	199
presión del aceite del motor	242	sintonizar emisora	200
programa de emergencia	136	teclas de presintonía	200
pulsador de encendido y arranque	126, 127	TP (emisora de tráfico)	201
purgado de aire del depósito de combustible averiado	217	Rear View	
refrigeración	114	véase Asistente de marcha atrás	170
regulador de velocidad (GRA)	144	Recambios	284
ruidos del freno de estacionamiento electrónico	164	Recirculación de aire	
selección del perfil de conducción	142	véase Climatizador	111
sensor de lluvia y de luz	104	Recomendación de hacer una pausa	
sensor del aceite del motor	242	véase Sistema de detección del cansancio	36
sensores de los sistemas de aparcamiento	169	Recomendación de marcha	116
Servicio de llamada de emergencia limitado	67	Recordatorio de abrocharse los cinturones de seguridad	
sistema "Keyless Access"	72, 76, 127	véase Cinturones de seguridad	42
sistema de airbags	48	Red	
		ajustes	181
		Reformas	284, 289
		Régimen del motor	26
		Regulación antipatinaje en aceleración (ASR)	173, 174
		Regulación del alcance de las luces	100

Regulador de la altura del cinturón	45	ajustar un perfil	140
Regulador de velocidad (GRA)	143	características de los perfiles de conduc-	141
indicaciones en la pantalla	143	ción	141
manejar	143	modo ECO	141
problemas y soluciones	144	problemas y soluciones	142
Reloj digital		testigo de advertencia	142
véase Hora	30	Sensor de lluvia y de luz	104
Remolcar	229	anomalía en el funcionamiento	105
argolla de remolque delantera	231	Sensor de radar	145, 146, 150
argolla de remolque trasera	232	Sensores	
particularidades	229, 230	accesorios	285
prohibición de remolcar	230	conservar y limpiar	281
Remolque		daños	285
véase Conducción con remolque	211	reparaciones	285
Reparaciones	284	Señales acústicas de advertencia	
adhesivos	289	cinturón sin colocar	42
letreros	289	testigos de advertencia y de control	15
parabrisas	285	Servicio	
sistema de airbags	286	comprobante del Servicio	275
Reparar el impacto de una piedra (aviso)	285	condiciones de uso	276
Reponer líquidos		conjuntos de servicios	276
advertencias de seguridad	234	inspección	275
Reposabrazos central	91	Plan de Mantenimiento digital	275
Repostar		servicio de cambio de aceite	275
combustible	215	servicio fijo	275
indicador digital del nivel de combustible	26	servicio flexible	275
testigo de control	26	servicios	275
véase Combustible	214	trabajos de servicio	275
Respaldo del asiento trasero		Servicio de cambio de aceite	275
abatir	88	Servicio de llamada de emergencia	64
levantar	88	Servofreno	174
Restos de cera, retirar	280	Set de primeros auxilios	
Retrovisor interior	106	véase Botiquín	63
Retrovisores exteriores	107	Símbolo de la llave fija	
ajuste sincronizado	107	véase Indicador de intervalos de servicio	30
memorizar el ajuste para marcha atrás	107	Símbolos	
Rodaje		véase Testigos de advertencia y de con-	
los primeros kilómetros	121	trol	15
motor de combustión	121	Sistema "Keyless Access"	71
neumáticos	257	bloqueo de la columna de dirección	139
pastillas de freno	119	desconexión de emergencia	127
Rueda de emergencia	271	Press & Drive	123
cadenas para nieve	266	pulsador de encendido y arranque	123
indicaciones para la conducción	271	Sistema antibloqueo de frenos (ABS)	173
Rueda de recambio		Sistema antirremolcado	77
véase Rueda de emergencia	271	Sistema de airbags	46
véase Rueda de repuesto	271	airbags frontales	50
Rueda de repuesto	271	airbags laterales	53
indicaciones para la conducción	271	airbags para la cabeza	54
Rueda de repuesto inflable		desactivar el airbag frontal del acompañan-	
cadenas para nieve	266	te	51
Ruidos		desconexión automática de la batería	248
motor	124	descripción	49
sistemas de asistencia a la frenada	175	funcionamiento	49
		merma del funcionamiento	286
		reparaciones	286
		testigo de control	48
		utilización de asientos para niños	51

Sistema de cierre y arranque sin llave "Keyless Access"			asistente de aviso de salida del carril (Lane Assist)	153
véase Sistema "Keyless Access"	71		asistente de conducción (Travel Assist)	156
Sistema de control de los neumáticos	252, 254		asistente de frenada de emergencia (Front Assist)	150
sustituir neumáticos	258		asistente de marcha atrás	170
Sistema de detección de peatones	150		asistente de salida del aparcamiento	172
Sistema de detección del cansancio	36		asistente para emergencias (Emergency Assist)	159
condiciones de funcionamiento	37		ayuda de aparcamiento	169
conectar y desconectar	37		control de cruce adaptativo (ACC)	145
funcionamiento limitado	37		detector de ángulo muerto	160
manejar	37		freno multicolidión	174
Sistema de diagnóstico de a bordo (OBD)	285		función Auto-Hold	165
Sistema de frenos			función de asistencia en descenso	138
anomalía en el funcionamiento	122		programa electrónico de estabilización (ESC)	173
Sistema de infotainment	188		regulación antipatinaje en aceleración (ASR)	173
adaptar menú	196		regulador de velocidad (GRA)	143
ajustes de climatización	111		selección del perfil de conducción	140
ajustes de sonido	197		sistema de control de los neumáticos	254
ajustes del sistema	197		sistema de detección del cansancio	36
ajustes del vehículo	36		sistemas de control de los neumáticos	252
antenas	290		Sistemas de asistencia a la frenada	
antes de la primera utilización	188		conectar y desconectar el ASR	174
baldosas	196		conectar y desconectar el ESC Sport	174
botones de función	196		Sistemas de control de los neumáticos	
centro de control	196		anomalía en el funcionamiento	255
conectar y desconectar	195		sistema de control de los neumáticos	254
cronómetro	32		testigo de control	255
cuadro general y mandos	191, 193		Subwoofer	270
ejecutar funciones	195		T	
indicaciones de seguridad	188		Tablero de instrumentos	10
indicaciones de uso	190		sistema de airbags	46
interfaz de teléfono	204		Taller especializado	5
limpiar	197		Tapacubos	267
manejar	195		caperuzas de los tornillos de rueda	268
menús personalizados	196		central	267
modo Media	201		integral	267
modo Radio	198		Tapizado de los asientos	
monitor de potencia	33, 35		conservar y limpiar	282
personalizar	196		Tarjeta SD	194
primeros pasos	188		Tarjetas bancarias (pérdida de datos)	206
Radio	198		Techo corredizo	
Sistema de seguridad "safe"			véase Techo de cristal	82
bloqueo SAFE	75		Techo corredizo y deflector panorámico	
Safelock	75		véase Techo de cristal	82
Sistema Start-Stop	128		Techo corredizo y deflector panorámico eléctrico	
testigo de control	128		véase Techo de cristal	82
Sistemas de aparcamiento			Techo de cristal	5, 82
ajustes	167		abrir	82
botones de función	167		anomalía en el funcionamiento	82
indicaciones de seguridad	166		apertura de confort	83
indicaciones en la pantalla	167		cerrar	82
indicaciones generales	166		cierre de confort	83
problemas y soluciones	169		función antiaprisionamiento	83
requisitos	167			
Sistemas de asistencia				
asistente de arranque	165			
asistente de arranque en pendiente	137			

Techo panorámico					
véase Techo de cristal	82		caperezas	268	
Tecla ECO			par de apriete	270	
véase Selección del perfil de conducción	141		Tornillos de rueda antirrobo	268, 269	
Tejidos			TP (emisora de tráfico)		
conservar y limpiar	282		EON	201	
Telefonar	208		función	201	
Teléfono			Tracción total		
conectar	207		neumáticos de invierno	265	
desconectar	205		Transmisiones de datos	178	
Teléfono móvil			Transporte de objetos	210	
desconectar	205		cargar un portaequipajes de techo	213	
uso sin antena exterior	287		circular con el portón del maletero abierto	120	
Temperatura exterior			colocar el equipaje	210	
véase Indicaciones en la pantalla, versión Basic	25		colocar la carga	210	
véase Indicaciones en la pantalla, versión Pro	21		conducción con remolque	211	
Terminal de masa	227		indicaciones para la conducción	120	
Testigos de advertencia			montar un portaequipajes de techo	212	
bloqueo de la columna de dirección	139		portaequipajes de techo	211	
cambiar de marcha	135		Travel Assist	156	
cinturones de seguridad	42		conectar y desconectar	158	
cuadro general	15		indicaciones en la pantalla	157	
freno de estacionamiento electrónico	164		problemas y soluciones	158	
líquido refrigerante del motor	27		Triángulo de preseñalización	63, 64	
sistema de frenos	175				
sistemas de asistencia a la frenada	175		U		
Testigos de advertencia y de control			Unidad de mandos e indicación		
cambio manual	131		10,1"	191	
frenos	122		6,5"	193	
Testigos de control			V		
ABS	175		Vano motor	234	
ASR	173		aceite del motor	239	
bloqueo de la columna de dirección	139		advertencias de seguridad	234	
cambiar de marcha	135		caja de aguas	280	
cierre centralizado	73		conservar y limpiar	280	
cinturones de seguridad	42		operaciones previas	236	
cuadro general	15		Varilla de medición del nivel de aceite	241	
desgaste de las pastillas de freno	119		Vehículo		
en la puerta del conductor	73		cuadro general de la consola central	12	
ESC	173, 175		cuadro general de la puerta del conductor	9	
líquido refrigerante del motor	27		cuadro general del lado del acompañante	13	
repostar	26		cuadro general del lado del conductor	10	
reserva de combustible	26		cuadro general del revestimiento interior del techo	14	
sistema de airbags	48		desbloquear y bloquear con el sistema "Keyless Access"	71	
sistema de control de los neumáticos	255		desbloquear y bloquear desde dentro	73	
sistema Start-Stop	128		elegir con el gato	272	
sistemas de asistencia a la frenada	175		entregar al final de su vida útil	292	
Think Blue.			estacionar cuesta abajo	162	
véase Think Blue. Trainer.	118		estacionar cuesta arriba	162	
Think Blue. Trainer.	118		reciclar	292	
Tiptronic	133		señalizar en caso de avería	62	
Tomas de corriente			vista frontal	7	
12 voltios	177		vista trasera	8	
Top Tether			Velocidades	5	
véase Asiento para niños	54		Venta del vehículo		
Tornillos de rueda	268, 269				

en otros países/continentes	121
Ventanillas	80
abrir	80
anomalía en el funcionamiento	80
apertura de confort	80
cerrar	80
cierre de confort	80
función antiaprisionamiento	81
teclas	80
Ventilación de los asientos	
véase Climatizador	112
Viajes al extranjero	
faros	101
Vigilancia del habitáculo	77
falsas alarmas	78
Visibilidad	103
Volante	84
ajustar	84
calefactable	113
Volumen	
fijar en fuentes de audio externas	197
Volumen del depósito de combustible	305
W	
Wi-Fi	179
cliente	180
conectar una fuente de audio externa	188
conexión rápida (WPS)	180
punto de acceso (hotspot)	179
WPS	180
X	
XDS	173